



Electrolux



electrolux.com/register



EW8W4402QE

SQ Udhëzimet për përdorim | Pajisje për Larje-Tharje



Mirë se vini në Electrolux! Faleminderit që keni zgjedhur pajisjen tonë.



Të marrë këshilla mbi përdorimin, broshura, informacion rreth zgjidhjes së problemeve, shërbimit dhe riparimit
www.electrolux.com/support

Rezervohet mundësia e ndryshimeve.

PËRMBAJTJA

| | |
|--|----|
| 1. TË DHËNA PËR SIGURINË..... | 2 |
| 2. UDHËZIMET PËR SIGURINË..... | 6 |
| 3. PËRSHKRIM I PRODUKTIT..... | 8 |
| 4. TË DHËNAT TEKNIKE..... | 9 |
| 5. INSTALIMI..... | 10 |
| 6. PANELI I KONTROLLIT..... | 13 |
| 7. ÇELËSI PËRZGJEDHËS DHE BUTONAT..... | 16 |
| 8. CILËSIMET..... | 19 |
| 9. PARA PËRDORIMIT PËR HERË TË PARË..... | 20 |
| 10. PROGRAMET..... | 20 |
| 11. WI-FI - KONFIGURIMI I LIDHJES..... | 28 |
| 12. PËRDORIMI I PËRDITSHËM - VETËM LARJE..... | 31 |
| 13. PËRDORIMI I PËRDITSHËM - LARJE DHE THARJE..... | 36 |
| 14. PËRDORIMI I PËRDITSHËM - VETËM THARJE..... | 37 |
| 15. PUSH NË PËLHURË..... | 39 |
| 16. UDHËZIME DHE KËSHILLA..... | 39 |
| 17. KUJDESI DHE PASTRIMI..... | 42 |
| 18. ZGJIDHJA E PROBLEMEVE..... | 48 |
| 19. VLERAT E KONSUMIT..... | 53 |
| 20. ÇËSHTJE QË LIDHEN ME AMBIENTIN..... | 55 |

1. TË DHËNA PËR SIGURINË



Përpara fillimit të instalimit dhe përdorimit të kësaj pajisje, lexoni me kujdes udhëzimet e dhëna. Prodhuesi nuk është përgjegjës për lëndimet apo dëmet si rezultat i instalimit apo përdorimit të papërshtatshëm. Gjithmonë mbajini udhëzimet në një vend të sigurt dhe ku mund të arrihen lehtë për t'iu referuar në të ardhmen.

1.1 Siguria e fëmijëve dhe personave vulnerabël

PARALAJMËRIM!

Rrezik mbytjeje, plagosjeje ose gjymtimi të përhershëm.

- Kjo pajisje mund të përdoret nga fëmijë të moshës 8 vjeç e sipër dhe persona me aftësi të kufizuara fizike, ndijimesh ose mendore ose që nuk kanë eksperiencë dhe njohuri, nëse këta mbahen nën mbikëqyrje ose udhëzohen për përdorimin e sigurt të pajisjes dhe i kuptojnë rreziqet e përdorimit.
- Fëmijët nga 3 deri në 8 vjeç dhe personat me aftësi të kufizuara shumë të theksuara dhe komplekse duhet të mbahen larg nga pajisja, përveçse kur mbahen nën monitorim të vazhdueshëm.
- Fëmijët më të vegjël se 3 vjeç duhet të mbahen larg nga pajisja, përveçse kur mbikëqyren në mënyrë të vazhdueshme.
- Fëmijët duhet të monitorohen për t'u siguruar se nuk luajnë me pajisjen.
- Mbajeni të gjithë paketimin larg nga fëmijët dhe hidheni atë siç kërkohet.
- Mbajini detergjentet larg fëmijëve.
- Mbajini fëmijët dhe kafshët shtëpiake larg pajisjes, gjatë kohës që dera e saj është e hapur.
- Nëse pajisja ka një mekanizëm për sigurinë e fëmijëve, ai duhet aktivizuar.
- Fëmijët nuk duhet të kryejnë pastrimin dhe mirëmbajtjen e pajisjes pa mbikëqyrje.

1.2 Siguria e përgjithshme

- Kjo pajisje është vetëm për larjen dhe tharjen e rrobave të llojit shtëpiak që lahen dhe thahen në makinë.
- Mos përdorni funksionin e tharësit nëse rrobat janë ndotur me kimikate industriale.
- Kjo pajisje është krijuar për përdorim shtëpiak në ambient të brendshëm.

- Kjo pajisje mund të përdoret në zyra, dhoma hoteli, dhoma bujtine, dhoma hoteli rural, si dhe në vende të ngjashme ku përdorimi nuk tejkalon (mesatarisht) nivelet e përdorimit shtëpiak.
- Mos i ndryshoni specifikimet e pajisjes.
- Pajisja duhet të instalohet më vete ose poshtë tavolinës së kuzhinës nëse e lejon hapësira.
- Mos e instaloni pajisjen pas një dere që kyçet, një dere rrëshqitëse apo një dere me menteshë në krahun e kundërt, e cila mund të pengojë hapjen e plotë të derës së pajisjes.
- Futeni spinën në prizë vetëm në fund të procesit të montimit. Sigurohuni që spina elektrike të jetë e arritshme mbas instalimit.
- Vrima e ajrimit në pjesën e poshtme nuk duhet të mbulohet nga tapeti, rrugica apo ndonjë mbulesë tjetër dyshemeje.
- PARALAJMËRIM: Pajisja nuk duhet të furnizohet përmes një pajisjeje të jashtme ndezëse, si p.sh. kohëmatës, apo të lidhet me një qark që ndizet dhe fiket rregullisht nga një mjet.
- Siguroni ajrim të mirë të dhomës ku është instaluar pajisja për të shmangur rrjedhjen në dhomë të gazeve të padëshiruara që lëshojnë pajisjet që djegin gaz ose lëndë të tjera djegëse, duke përfshirë flakët e hapura.
- Ajri i shkarkimit nuk duhet të shkarkohet në një sistem aspirimi që përdoret për shkarkimin e tymrave nga pajisjet që djegin gaz ose lëndë të tjera djegëse.
- Presioni i punës i ujit në pikën e hyrjes së ujit nga lidhja e daljes duhet të jetë midis 0,5 bar (0,05 MPa) dhe 10 bar (1.0 MPa).
- Ngarkesa maksimale e pajisjes është 11.0 kg. Mos tejkaloni ngarkesën maksimale të secilit program (referojuni kapitullit "Programet").
- Pajisja duhet të lidhet me furnizimin me ujë duke përdorur kompletin e ri të tubave që vjen me pajisjen ose komplete të tjera të reja tubash të ofruara nga qendra e autorizuar e shërbimit.

- Zorrat e vjetra nuk duhen ripërdorur.
- Për të shmangur rreziqet elektrike, nëse kabloja e energjisë elektrike është e dëmtuar, ajo duhet ndërruar nga prodhuesi, qendra e autorizuar e shërbimit ose persona me kualifikim të ngjashëm.
- Fshini pushin ose mbetjet e paketimit që janë grumbulluar përreth pajisjes.
- Artikujt e ndotur me substanca të tilla si vaj vegjetal ose mineral, aceton, alkool, benzinë, vajguri, heqës njollash, terpentinë, dyllë dhe heqës dylli duhet të lahen veçmas me një sasi shtesë detergjenti përpara se të thahen në makinën larëse dhe tharëse.
- Mos e përdorni pajisjen nëse artikujt janë të ndotur me kimikate industriale.
- Mos thani artikujt të palarë në makinën larëse-tharëse.
- Artikujt e tillë si sfungjeri i gomuar (sfungjer lateks), skufjet e dushit, tekstilet rezistente ndaj ujit, artikujt me pjesë të gomuara dhe rrobat ose jastëkët me mbushje prej sfungjeri të gomuar nuk duhet të thahen në makinën larëse dhe tharëse.
- Zbutësit e rrobave ose produkte të ngjashme duhet të përdoren vetëm sipas specifikimeve të udhëzimeve të prodhuesit të produktit.
- Hiqni të gjitha objektet nga artikujt që mund të bëhen burim zjarri, të tillë si çakmakët apo shkrepëset.
- PARALAJMËRIM: Mos e fikni asnjëherë makinën larëse dhe tharëse përpara përfundimit të ciklit të tharjes, nëse të gjithë artikujt nuk nxirren shpejt dhe nuk hapen në mënyrë që nxehtësia e mbetur të shpërndalet.
- Faza e fundit e ciklit të makinës larëse dhe tharëse kryhet pa nxehtësi (cikli i ftohjes) për të siguruar që artikujt të arrijnë një temperaturë që nuk i dëmton.
- Mos përdorni spërkatës me ujë me presion të lartë dhe/ose avull për të pastruar pajisjen.
- Pastrojeni pajisjen me copë të butë e të njomë. Përdorni vetëm detergjente neutrale. Mos përdorni produkte

gërryese, materiale të ashpra pastruese, tretës ose objekte metalike.

- Përpara se të kryeni shërbim mirëmbajtjeje, çaktivizoni pajisjen dhe hiqni spinën nga priza.

2. UDHËZIMET PËR SIGURINË

2.1 Instalimi



Instalimi duhet të jetë në përputhje me rregulloret përkatës kombëtare.

- Ndiqni udhëzimet e instalimit të dhëna me pajisjen.
- Mos e instaloni ose mos e përdorni pajisjen kur temperatura mund të jetë më e ulët se 0°C ose kur ekspozohet ndaj kushteve atmosferike.
- Gjithmonë mbajeni pajisjen vertikalisht kur e transportoni.
- Sigurohuni që ndërmjet pajisjes dhe dyshemesë të qarkullojë ajër.
- Hiqni paketimin dhe bulonat e transportit.
- Zona e dyshemesë ku do të instalohet pajisja duhet të jetë e sheshtë, e qëndrueshme, rezistente ndaj nxehtësisë dhe e pastër.
- Mbajini bulonat e transportit në një vend të sigurt. Nëse pajisja do të transportohet në të ardhmen, ata duhet të vendosen për të bllokuar kazanin për të parandaluar dëmtimet e brendshme.
- Gjithmonë bëni kujdes kur e lëvizni pajisjen sepse është e rëndë. Përdorni gjithnjë doreza sigurie dhe këpucë të mbyllura.
- Mos instaloni ose mos përdorni një pajisje të dëmtuar.
- Mos e instaloni pajisjen në një vend ku dera e pajisjes nuk mund të hapet plotësisht.
- Rregullojini këmbëzat në mënyrë që mes pajisjes dhe dyshemesë të ketë hapësirë të mjaftueshme.
- Pasi ta keni vendosur pajisjen në vendin e saj të përhershëm të punës, kontrolloni që të jetë saktësisht e niveluar me ndihmën e një niveluesi. Nëse jo, rregulloni këmbëzat siç duhet.

2.2 Lidhja elektrike



PARALAJMËRIM!

Rrezik zjarri dhe goditjeje elektrike.

- PARALAJMËRIM: Kjo pajisje është krijuar për tu montuar/ lidhur me lidhje tokëzimi në ndërtesë.
- Përdorni gjithmonë një prizë të tokëzuar të instaluar si duhet.
- Mos përdorni përshtatës me shumë spina dhe kablo zgjatuese.
- Mos e shkëputni pajisjen nga rrjeti duke e tërhequr nga kabloja elektrike. Gjithmonë tërhiqeni kabllo elektrike duke e kapur nga spina.
- Mos e prekni kabllo elektrike ose spinën e rrymës me duar të lagura.

2.3 Lidhja e shkarkimit të ujit

- Uji i hyrjes nuk duhet të kalojë 25 ° C.
- Mos u shkaktoni dëmtim tubave të ujit.
- Përpara lidhjes me tuba të rinj, tubat që nuk janë përdorur për një kohë të gjatë, aty ku janë kryer punime riparimi ose janë vendosur pajisje të reja (sahate uji, etj.), lëreni ujin të rrjedhë derisa të jetë i kthjellët dhe i pastër.
- Sigurohuni që të mos ketë rrjedhje të dukshme uji gjatë dhe pas përdorimit të parë të pajisjes.
- Mos përdorni zorrë zgjatuese nëse zorra e hyrjes së ujit është tepër e shkurtër. Kontaktoni me Qendrën e Autorizuar të Shërbimit për zëvendësimin e zorrëve të hyrjes së ujit.
- Gjatë shpaktimit të pajisjes, ka mundësi të shihni të derdhet ujë nga zorra e shkarkimit. Kjo ndodh për shkak të testimit të pajisjes me ujë në fabrikë.
- Ju mund ta zgjasni zorrën e kullimit në maksimumi 400 cm. Kontaktoni Qendrën e

Autorizuar të Shërbimit për zorrën tjetër të kullimit dhe zgjatimin.

- Sigurohuni që rubineti të jetë i arritshëm pas montimit.

2.4 Përdorimi

PARALAJMËRIM!

Rrezik plagosjeje, goditjeje elektrike, zjarri, djegieje ose dëmtimi të pajisjes.

- Mos vendosni produkte që marrin flakë ose sende të lagura me produkte të ndezshme brenda, pranë pajisjes ose mbi të.
- Mos e prekni xhamin e derës gjatë kohës që pajisja është në punë e sipër. Xhami mund të nxehet.
- Mos thani artikuj të dëmtuar (të grisur, të çarë) që përmbajnë material mbushës.
- Nëse rrobat janë larë me një heqës njollash, kryeni një cikël shtesë shpëlarjeje përpara se të filloni një cikël tharjeje.
- Sigurohuni që të keni hequr të gjitha objektet metalike nga rrobat.
- Thani vetëm rroba që janë të përshtatshme për tharjen në pajisje. Ndiqni udhëzimet e pastrimit në etiketën e artikujve.
- Mos u ulni dhe mos peshoni mbi derën e hapur të pajisjes.
- Mos i thani rrobat e njoma që pikojnë në pajisje.
- Mos lejoni që objektet e nxehta të prekin pjesët plastike të pajisjes.
- Hiqeni topin me detergjent (nëse përdoret) përpara se të filloni programin e tharjes.
- Mos përdorni top me detergjent nëse vendosni një program pa ndalim.

2.5 Shërbimi

- Për të riparuar pajisjen kontaktoni me qendrën e autorizuar të shërbimit. Përdorni vetëm pjesë rezervë origjinale.
- Ju lutemi vini re se vetëriparimi ose riparimi joprofesional mund të ketë pasoja sigurie dhe mund të zhvlerësojë garancinë.
- Pjesët e mëposhtme të këmbimit janë të disponueshme për të paktën 10 vjet pas

daljes nga qarkullimi të modelit: motori dhe karbonçinat e motorit, transmisioni mes motorit dhe kazanit, amortizatorët dhe sustat, kazanit i larjes, grupi i pasmë i kazanit dhe kushinetat përkatëse, ngrohësit dhe elementet e ngrohjes, duke përfshirë pompat e nxehtësisë, tubacionet dhe pajisjet përkatëse duke përfshirë zorrët, valvulat, filtrat dhe bllokuesit e ujit, qarqet elektrike, ekranet elektrike, çelësat e presionit, termostatet dhe sensorët, softuerët dhe firmuerët duke përfshirë softuerin e rivendosjes, derën, menteshën dhe guarnicionet e derës, guarnicionet e tjera, grupin e kyçes së derës, mjetet periferike plastike si p.sh. foletë e detergjentit. Afati mund të jetë më i gjatë në vendin tuaj. Për informacion të mëtejshëm, vizitoni faqen tonë të internetit.

- Ju lutemi vini re se disa nga këto pjesë këmbimi janë të disponueshme vetëm për riparuesit profesionistë, dhe se jo të gjitha pjesët e këmbimit u përshtaten të gjitha modeleve.
- Në lidhje me llambat brenda produktit dhe llambat e pjesëve të këmbimit të shitura veçmas: Këto llamba janë prodhuar për kushte ekstreme fizike në pajisjet elektroshtëpiake, si p.sh. temperaturë, dridhje, lagështirë, ose janë prodhuar për të sinjalizuar informacion rreth statusit të përdorimit të pajisjes. Ato nuk janë prodhuar për t'u përdorur në aplikacione të tjera dhe nuk janë të përshtatshme për ndriçim në ambiente shtëpiake.

2.6 Eliminimi i pajisjes

- Shkëputeni pajisjen nga rrjeti i furnizimit me energji dhe ai me ujë.
- Priteni kabllon e rrjetit elektrik pranë pajisjes dhe hidheni atë.
- Hiqni kapësen e derës për të parandaluar ngecjen e fëmijëve dhe të kafshëve shtëpiake brenda kazanit.
- Hidheni pajisjen në përputhje me kërkesat lokale për hedhjen e pajisjeve mbeturina elektrike dhe elektronike (WEEE).

3. PËRSHKRIM I PRODUKTIT

3.1 Veçoritë e veçanta

Lavatriçja juaj e re me tharje, plotëson të gjitha kërkesat bashkëkohore për trajtimin efikas të rrobave me konsum të ulët uji, energjie dhe detergjenti dhe kujdesin e duhur për pëlhurat.

- **Lidhja me Wi-Fi dhe Ndezja në distancë** ju mundëson të nisni një cikël, për të bashkëvepruar me lavatriçen tuaj dhe për të kontrolluar statusin e ciklit të larges në telekomandë.
- **SteamCare Sistemi**, falë programit të ri **Steam Refresh** me avull ofron zgjidhjen e përkryer për freskimin edhe të rrobave më delikate pa larje. Përdorni fragrancën delikate të zhvilluar në mënyrë ekskluzive nga **Electrolux** për të shtuar një ndjesi të këndshme të rrobave të “sapo lara”, përveç heqjes së aromave të këqija dhe rrudhave.
- **UltraCare Teknologjia** është projektuar për të mbrojtur fibrat e rrobave falë fazave

përpara përzierjes që tretin fillimisht detergjentin dhe më pas zbutësin e rrobave në ujë përpara se të shpërndahen nëpër rroba. Pranda çdo fibër merr kujdesin e nevojshëm.

- **UniversalDose Sirtari** me një ndarje të përkushtuar secilit lloj të detergjentit, duke përfshirë një ndarje për Pods®, i pajisur me një sistem që është në gjendje të përhapë dhe të përziejë detergjentin në një mënyrë optimale dhe të tresë mbetjet e detergjentit pas çdo cikli.
- **SensiCare System** dallon sasinë e ngarkesës së rrobave dhe përcakton kohëzgjatjen e programit brenda 30 sekondash. Programi i larges është përshtatur në bazë të llojit dhe ngarkesës së rrobave pa konsumuar më shumë kohë, energji dhe ujë sesa nevojitet.

3.2 Përmbledhja e funksioneve të pajisjes

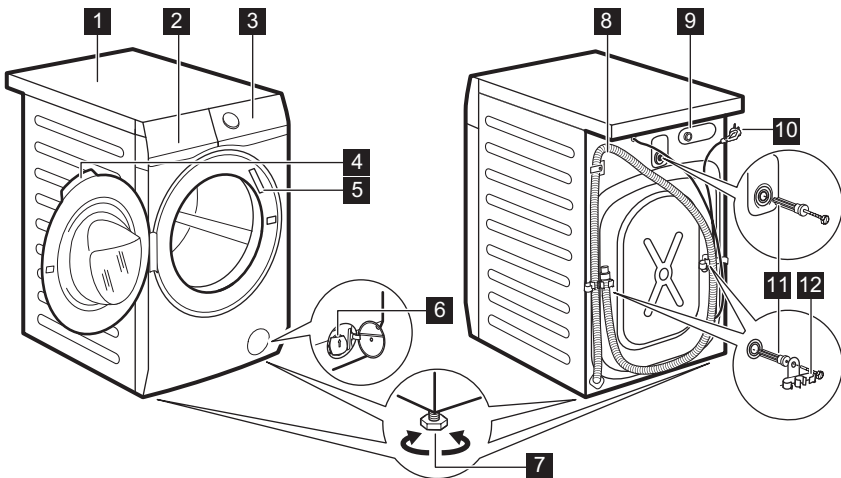

- 1 Pjesa e sipërme
- 2 Foleja e detergjentit
- 3 Paneli i kontrollit

- 4 Doreza e derës
- 5 Etiketa e specifikimeve
- 6 Filtri i pompës së shkarkimit

- 7** Këmbët për nivelimin e pajisjes
- 8** Tubi i shkarkimit
- 9** Lidhja e tubit të furnizimit me ujë
- 10** Kordoni elektrik

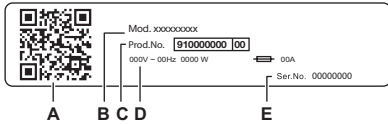

- 11** Bulonat transit
- 12** Suporti i tubit



Pilaka e të dhënave raporton:

- A. Kodi QR
- B. Emri i modelit
- C. Numri i produktit
- D. Specifikimet elektrike
- E. Numri serial

Skanooni **kodin QR** me kamerën për të shkarkuar aplikacionin tonë nga dyqani i aplikacioneve në pajisjen tuaj inteligjente dhe ndiqni hapat e kërkuar. Regjistroni produktin dhe përfitoni sa më shumë prej tij.

-  Akseoni detajet e pajisjes tuaj, dokumentacion dhe artikuj sesi të përdorni veçoritë më të mira (Manuali i përdorimit është gjithashtu i disponueshëm në electrolux.com/manuals)
-  Merrni këshilla për përdorimin, zgjidhjen e problemeve, informacion për shërbimin dhe riparimin (gjithashtu të disponueshëm në electrolux.com/support)
-  Blihi aksesorë, pjesë konsumi dhe pjesë këmbimi për pajisjen tuaj (gjithashtu të disponueshme në electrolux.com/shop)

4. TË DHËNAT TEKNIKE

| | | |
|---|--|--|
| Përmasat | Gjerësia / Lartësia / Thellësia totale | 59.7 cm /84.7 cm /63.6 cm |
| Lidhja elektrike | Tensioni Overall power Fuse Frekuenca | 230 V 2100 W 10 A 50 Hz |
| Niveli i mbrojtjes kundër hyrjes së grimcave të ngurta dhe lagështisë i siguruar prej mbulesës mbrojtëse, përveç rasteve kur pajisjet e voltazhit të ulët nuk kanë mbrojtje nga lagështia | | IPX4 |
| Furnizimi me ujë ¹⁾ | | Ujë i ftohtë |
| Presioni i furnizimit me ujë | Minimal Maksimal | 0.5 bar (0.05 MPa) 10 bar (1.0 MPa) |
| Ngarkesa maksimale e larjes | Të pambukta | 11.0 kg |
| Ngarkesa maksimale e robave | Të pambukta Sintetike | 7 kg 5 kg |

¹⁾ Lidheni zorrën e hyrjes së ujit me një rubinet me 3/4" filetim.

5. INSTALIMI

⚠ PARALAJMËRIM!

Referojueni kapitujve për sigurinë.

5.1 Shpaketimi

1. Hapeni derën. Nxirrni të gjitha rrobat nga kazani.

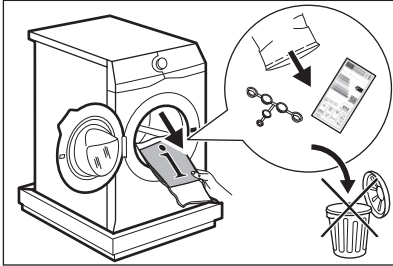

Aksesorët që keni marrë bashkë me pajisjen mund të variojnë në varësi të modelit.

2. Vendoseni elementin e paketimit në dysheme prapa pajisjes dhe uleni me kujdes mbi pjesën e saj të pasme. Hiqni mbrojtësen prej polistireni nga pjesa e poshtme.

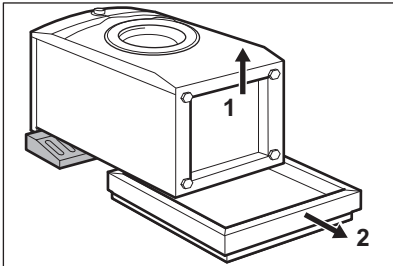

⚠ KUJDES!

Mos e shtrini lavatriçen nga ana e përparme.

3. Vendosni pajisjen pas në pozicion vertikal. Hiqni kablлон e furnizimit me energji dhe zorrën e shkarkimit nga mbajtëset e zorrës.

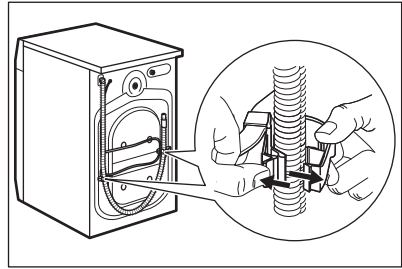

Ka mundësi të shihni të derdhet ujë nga zorra e shkarkimit. Kjo ndodh sepse makina larëse është testuar në fabrikë.

4. Hiqni tre bulonat e transportit dhe nxirrni jashtë distancatorët plastikë.

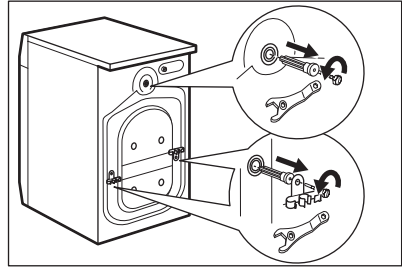

Rekomandojmë ta mbani të gjithë ambalazhin dhe bulonat e transportit për çdo rast kur ju duhet ta transportoni pajisjen.

5. Vendosni nëpër vrima tapat plastike që gjeni në qesen e manualit të përdorimit.

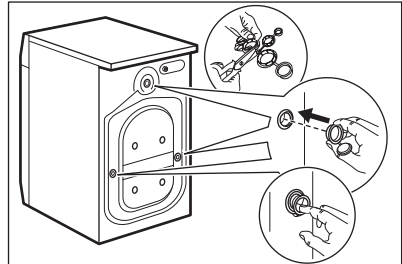

5.2 Informacion për instalimin

Pozicionimi dhe nivelimi

Rregulloni pajisjen saktësisht për të parandaluar dridhjen, zhurmën dhe lëvizjen e pajisjes kur është në punë.

1. Instalojeni pajisjen mbi një dyshe me të fortë e të sheshtë. Pajisja duhet të jetë e niveluar dhe e palëvizshme. Kontrolloni që pajisja të mos prekë murin apo pajisje të tjera dhe që të ketë qarkullim të ajrit poshtë pajisjes.

2. Lironi ose shtrëngoni këmbëzat për të rregulluar nivelin. Të gjitha këmbët duhet të qëndrojnë mirë mbi dyshe.

PARALAJMËRIM!

Mos vendosni materiale prej kartoni, druri ose të ngjashme poshtë këmbëve të pajisjes për të përshtatur nivelin.

Zorra e futjes së ujit

KUJDES!

Sigurohuni që zorrët të mos kenë dëmtime dhe që të mos ketë rrjedhje nga vendet e bashkimit. Mos përdorni zorrë zgjatuese nëse zorra e hyrjes së ujit është tepër e shkurtër. Kontaktoni qendrën e servisit për informacion mbi zëvendësimin e zorrës së furnizimit.

1. Lidhni zorrën e hyrjes së ujit me pjesën e pasme të pajisjes nëse ka nevojë. Zakonisht, vjen e instaluar nga fabrika.

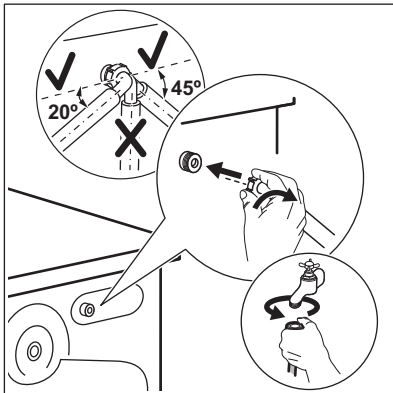

2. Pozicionojeni atë majtas ose djathtas në varësi të pozicionit të rubinetit të ujit. Sigurohuni që zorra e hyrjes së ujit të mos jetë në pozicion vertikal.
3. Nëse është e nevojshme, lironi dadon unazë për ta vendosur në pozicionin e duhur.
4. Disa modele mund të përmbajnë zorrën e hyrjes me pajisje për ndalimin e ujit. Parandalon çdo rrjedhje në zorrë për shkak të vjetërimit të natyrshëm të saj. Sektori në ditare tregon këtë gabim A. Nëse kjo ndodh, mbyllni rubinetin e ujit dhe kontaktoni me qendrën e autorizuar të shërbimit për informacion mbi zëvendësimin e zorrës.

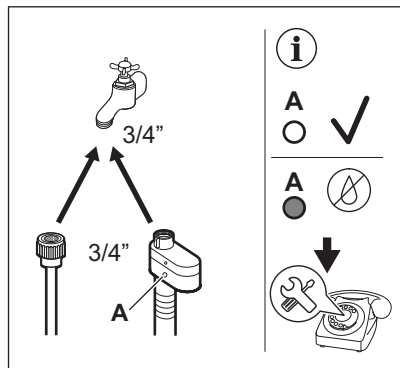

5. Lidhni fundin tjetër të zorrës së hyrjes së ujit TË FTOHTË te rubineti i ujit të ftohtë me filetim 3/4".

PARALAJMËRIM!

Uji i hyrjes nuk duhet të kalojë 25 ° C.

Shkarkimi i ujit

Zorra e shkarkimit duhet të qëndrojë në një lartësi jo më të vogël se 60 cm dhe jo më të madhe se 100 cm.

i

Ju mund ta zgjasni zorrën e kullimit në maksimumi 400 cm. Kontaktoni qendrën e autorizuar të servisit për të blerë zorrën tjetër të kullimit dhe zgjatimin.

Zorra e shkarkimit mund të lidhet në mënyra të ndryshme:

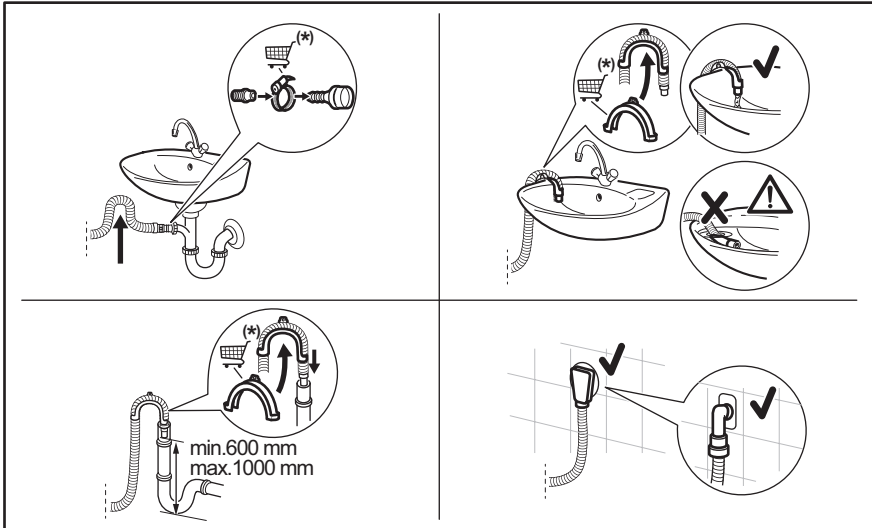

* Pjesët e këmbimit mund të ndryshohen pa paralajmërim.

Sigurohuni që tubi i shkarkimit të krijojë një hark për të parandaluar që copëzat të futen në pajisje nga lavamani.

Lidhni zorrën e shkarkimit me spigotën dhe shtrëngojeni me një fashetë. Sigurohuni që tubi i shkarkimit të krijojë një hark për të parandaluar që copëzat të futen në pajisje nga lavamani.

Pozicionojeni zorrën direkt në një tub shkarkimi të futur në murin e dhomës dhe shtrëngojeni me fashetë.

Pa udhëzuesin e zorrës plastike, me një spigotë për lavaman- Vendoseni zorrën e shkarkimit në spigotë dhe sigurojeni me një fashetë.

Zorra e shkarkimit mund të përkulet në formë U dhe të vendoset rrotull udhëzuesit plastik. Në cepin e një lavamani - Shtrëngojeni udhëzuesin me rubinetin e ujit ose në mur.



Sigurohuni që udhëzuesi plastik të mos lëvizë kur pajisja shkarkon dhe fundi i zorrës së shkarkimit të mos jetë i zhytur në ujë. Mund të kthehet ujë i ndotur brenda në pajisje. Blini aksesore nga distributori lokal.

Në një tub vertikal me vrimë ajrimi - Fusni zorrën e shkarkimit direkt në një tub shkarkimi ose tub vetikal



Gryka e zorrës së shkarkimit duhet të ajroset gjithmonë, pra diametri i brendshëm i tubit të shkarkimit (min. 38 mm - min. 1,5") duhet të jetë më i madh se diametri i jashtëm i zorrës së shkarkimit.

5.3 Lidhja elektrike

Në fund të instalimit mund të futni spinën në prizë.

Pllaka e specifikimeve dhe kapitulli "Të dhënat teknike" tregojnë specifikimet e

nevojshme elektrike. Sigurohuni që të jenë në pajtim me rrejetin kryesor elektrik.

Kontrolloni që instalimi elektrik i shtëpisë suaj mund ta përballojë ngarkesën maksimale të kërkuar, duke marrë parasysh çdo pajisje tjetër në përdorim.

Lidheni pajisjen në një prizë me tokëzim.

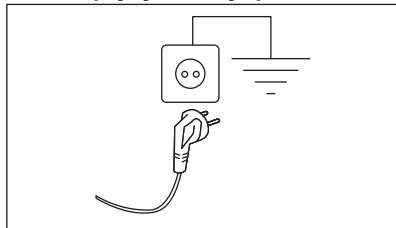

Kabloja e rrejetit elektrik duhet të jetë lehtësisht e arritshme pas instalimit të pajisjes.

Për punimet elektrike që nevojiten për instalimin e kësaj pajisjeje, kontaktoni me qendrën tonë të autorizuar të shërbimit.

Prodhuesi nuk pranon asnjë përgjegjësi për dëmtimin ose lëndimin nga mosrespektimi i masave të mësipërme paraprake të sigurisë.

6. PANELI I KONTROLLIT



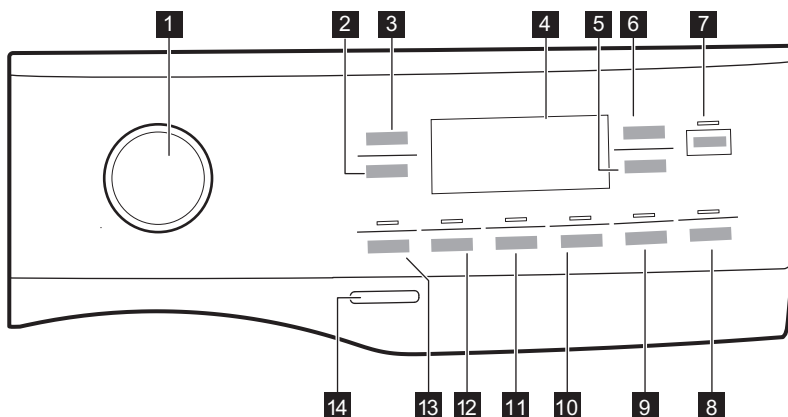



6.1 Përshkrimi i panelit të kontrollit









Opsionet nuk mund të zgjidhen për të gjitha programet e larjes. Kontrolloni pajtueshmërinë mes opsioneve dhe programeve të larjes në paragrafin "Pajtueshmëria e opsioneve me programet" në kapitullin "Programet". Një opsion mund të përjashtojë një tjetër, në këtë rast pajisja nuk ju lejon të vendosni së bashku opsione të papajtueshme. Sigurohuni që ekrani dhe butonat me prekje të jenë gjithmonë të pastër dhe të thatë.

- 1 Numëratori i programit
- 2 Spin butoni me prekje









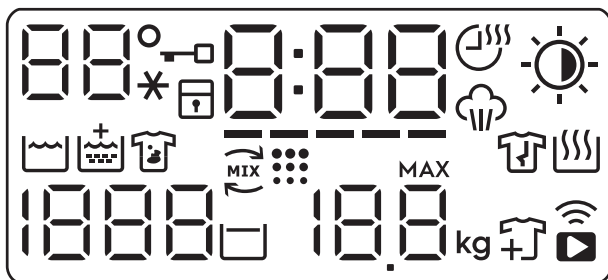



- 3 Temperature butoni me prekje
- 4 Ekrani

















- 5 Time Dry butoni me prekje 
- 6 Auto Dry butoni me prekje 
- 7 Start/Pause butoni me prekje 
- 8 Butoni me prekje Delay Start  dhe i Telekomandës 
- 9 Dry Mode Butoni me prekje  dhe opsioni i Antirrudhës së përhershme  3s

- 10 PODS® prekni butonin dhe opsionin e përhershëm Njollat  3s
- 11 Time Manager Butoni me prekje  dhe opsioni i Bllokimit për fëmijët  3s
- 12 Prewash Butoni me prekje  dhe opsioni Shpëlarje shitesë  3s
- 13 Mode Wash butoni me prekje 
- 14 On/Off butoni me shtypje 

6.2 Ekran



| | |
|--|--|
|  | Zona e temperaturës:  Treguesi i temperaturës . --* Treguesi i ujit të ftohtë. |
|  | Treguesi i derës së mbyllur. |
|  | Treguesi i kyçjes së sigurisë për fëmijët. |
|  | Treguesi dixhital mund të tregojë: <ul style="list-style-type: none"> • Kohëzgjatja e programit (p.sh. , faza e larjes dhe/ose tharjes). • Koha e vonesës (p.sh. . • Përfundimin e ciklit (. • Kodin e paralajmërimit (p.sh. . • Treguesi i gabimit (. |
|  | Treguesi i Time Manager. |
|  | Treguesi i Time Dry. |

| | |
|---|--|
|  | Treguesin e fazës me avull. |
|  | Auto Dry Treguesi i:  Tharje për hekurosje  Tharje për dollap  Tharje shtesë |
|  | Treguesi i fazës së larjes |
|  | Treguesi i Shpëlarjes shtesë. |
|  | Treguesin e njollave. |
|  | UltraCare treguesi i fazës. |
|  | Treguesi i pastrimit të kazanit. Ky është rekomandim për të kryer një pastrim të kazanit. Referojuni paragrafit "Pastrimi i kazanit" në kapitullin "Kujdesi dhe pastrimi". |
|  | Treguesi i fazës kundër rrudhave. Lexoni paragrafin 'Permanent Anti-rurdhë' për më shumë detaje. |
|  | Treguesin e fazës së tharjes. |
|  | Zona e centrifugës: Treguesi i shpejtësisë së centrifugimit — — — Treguesi Pa centrifugim. Faza e centrifugimit është çaktivizuar. |
|  | Treguesi i ndërprerjes së shpëlarjes. |
|  | Treguesi i peshës maksimale (referojuni paragrafit "Zbulimi i ngarkesës së SensiCare System"). MAX Pulson kur ngarkesa e rrobave tejkalon ngarkesën maksimale të deklaruar të programit të përzgjedhur. |
|  | Treguesi i shtimit të rrobave. Ndizet në fillim të fazës së larjes, kur është ende e mundshme që pajisja të vendoset në pauzë dhe të shtohen më shumë rroba. |
|  | Treguesi i lidhjes Wi-Fi dhe në distancë. |

7. ÇELËSI PËRZGJEDHËS DHE BUTONAT

7.1 Hyrje



Opsionet/funksionet nuk janë të disponueshme për gjithë programet e larjes. Kontrolloni përputhshmërinë midis opsioneve/funksioneve dhe programeve të larjes në "Tabelën e programeve". Një opsion/funksion mund të përjashtojë një tjetër, në këtë rast pajisja nuk ju lejon të vendosni opsione/funksione të papajtueshme.

7.2 On/Off

Shtypni këtë buton për pak sekonda për të aktivizuar ose çaktivizuar pajisjen. Dëgjohen dy tinguj të ndryshëm gjatë ndezjes ose fikjes së pajisjes.

Ndërsa funksion i Pritjes aktive e çaktivizon automatikisht pajisjen pas disa minutash për të ulur konsumin e energjisë, mund t'ju nevojitet ta aktivizoni sërish pajisjen.

Për më shumë detaje, referojuni paragrafit "Pritja aktive" në kapitullin "Përdorimi i përditshëm".

7.3 Çelësi i programit

Duke rrotulluar çelësin e programit, mund të zgjidhni programin e dëshiruar.

7.4 Temperature

Kur përzgjidhni një program larjeje, pajisja propozon automatikisht një temperaturë të parazgjedhur.



Prekeni këtë buton në mënyrë të përsëritur derisa të shfaqet vlera e dëshiruar e temperaturës në ekran.

Kur ekrani shfaq treguesit *, pajisja nuk e ngroh ujin.

7.5 Spin

Kur vendosni një program, pajisja cilëson automatikisht shpejtësinë e parazgjedhur të centrifugimit.

Prekeni këtë buton në mënyrë të përsëritur që të:

- **Ndryshoni shpejtësinë e centrifugimit.** Ekranin tregon vetëm shpejtësitë e disponueshme të centrifugimit për programin e vendosur.
- Vendosni opsionin **Pa centrifugë** . Vendosni këtë opsion për të çaktivizuar të gjitha fazat e centrifugës. Pajisja kryen vetëm fazën e shkarkimit të programit të zgjedhur të larjes. Vendosni këtë opsion për tekstile shumë delikate. Faza e shpëlarjes përdor më shumë ujë për disa programe larjeje
- Aktivizoni opsionin **Ndërprerje e shpëlarjes** .

Nuk është kryer centrifugimi i fundit. Uji i shpëlarjes së fundit nuk do të shkarkohet për të evituar zhubrosjen e rrobave. Programi i larjes përfundon me ujë në kazan.

Treguesi  ndizet. Dera qëndron e kyçur dhe kazanin rrotullohet rregullisht për të reduktuar rrudhosjen. Duhet të zbrazni ujin për të hapur derën.

Nëse prekeni butonin Start/Pause , pajisja kryen një fazë centrifugimi dhe shkarkon ujin.



Pajisja e zbraz ujin automatikisht pas afro 18 orësh.

7.6 Mode Wash

Ky buton ju lejon të aktivizoni ose çaktivizoni regjimin e larjes. Treguesi i butonit ndizet kur regjimi i larjes aktivizohet.

7.7 Prewash

Me këtë opsion mund të shtoni një fazë të para-larjes në një program të larjes.

Treguesi korrespondues mbi butonin me prekje ndizet.

Përdoreni këtë funksion për të shtuar një fazë paralarjeje në 30 °C përpara fazës së larjes.



Ky opsion rekomandohet për rrobat shumë të ndotura, veçanërisht nëse përmbajnë rërë, pluhur, baltë dhe grimca të tjera të ngurta.

 Opsioni mund të rrisë kohëzgjatjen e programit.

7.8 Shpëlarja e përhershme shtesë



Me këtë funksion mund të keni në mënyrë të përhershme një shpëlarje shtesë kur vendosni një program të ri.

Për të **aktivizuar/çaktivizuar** këtë opsion, mbani shtypur butonin Prewash  për 3 sekonda derisa treguesi  të ndizet/fiket në ekran.

Kur aktivizohet, pajisja do të kalojë si parazgjedhje në këtë opsion pasi ta fikni ose të ndryshoni/rivendosni programin.

 Ky opsion rrit kohëzgjatjen e programit.

7.9 Time Manager

Me këtë opsion mund të zvogëloni kohëzgjatjen e programit në varësi të madhësisë së ngarkesës dhe nivelit të ndotjes.

Kur vendos një program larjeje, ekrani tregon kohëzgjatjen e parazgjedhur dhe ----- vija.

Prekni butonin Time Manager  për të reduktuar kohëzgjatjen e programit sipas nevojave tuaja. Ekranin shfaq kohëzgjatjen e re të programit dhe një numër vijash do të ulen përkatësisht:

- e përshtatshme për një ngarkesë të plotë me roba me ndotje normale.
- një cikël i shpejtë për një ngarkesë të plotë me roba me ndotje të ulët.
- cikël shumë i shpejtë për ngarkesë të vogël me ndotje të ulët (rekomandohet maks. një gjysmë ngarkese).

- cikli më i shkurtër për të freskuar një sasi të vogël rrobash.

Time Manager është i disponueshëm vetëm me programet në tabelë.

| treguesi | Cottons | Synthetics |
|----------|---------|------------|
| ----- 1) | ■ | ■ |
| ----- | ■ | ■ |
| --- | ■ | ■ |
| -- 2) | ■ | ■ |
| - 2) | ■ | ■ |

- 1) Kohëzgjatja e parazgjedhur për të gjitha programet.
- 2)



Time Manager me programet me avull

Kur vendosni një program me avull, ky buton ju lejon të zgjidhni tri nivele avulli dhe kohëzgjatja e programit reduktohet përkatësisht:

- ---- : maksimumi.
- -- : mesatare.
- - : minimumi.

7.10 Bllokimi për fëmijët 3s

Me këtë opsion mund të parandaloni që fëmijët të luajnë me panelin e kontrollit.

Për të **aktivizuar/çaktivizuar** këtë opsion, mbani Time Manager butonin  shtypur derisa treguesi  të ndizet/të fiket në ekran.

Kur aktivizohet, pajisja do të kalojë si parazgjedhje në këtë opsion pasi ta fikni ose të ndryshoni/rivendosni programin. Nëse shtypni një buton, treguesi  pulson për të treguar se butonat janë çaktivizuar.

7.11 Pods®

Prekeni këtë buton për të aktivizuar/çaktivizuar Pods® opsionin .

Kur aktivizohet, treguesi përkatës është i ndezur.

Ndiqni dozat dhe rekomandimet e ruajtjes të prodhuesit të Pods.

Vendosni maksimumi dy tableta ose detergjentë me dozë të vetme në Pods® ndarje në sirtarin e përhapjes së detergjentit.

Opsioni mbetet aktiv gjithashtu për ciklet e tjera derisa të riaktivizohet dhe nëse është i zgjedhshëm me programin e cilësuar.

7.12 I përhershëm Stains 3s

Ky opsion shton një fazë kundër njollave në një program.

Përdorni këtë opsion për rrobat me njolla të që janë të vështira për t'u hequr.

Për ta **aktivizuar/çaktivizuar** këtë opsion, mbani butonin Pods® të shtypur për 3 sekonda derisa treguesi  të ndizet/të fiket në ekran.

Kur cilësoni këtë opsion, vendosni heqësin e njollave në ndarje .

Heqësi i njollave përzihet paraprakisht dhe ngrohet me detergjentin për të përmirësuar efikasitetin e vet.



Ky opsion rrit kohëzgjatjen e programit. Ky opsion nuk është i disponueshëm me një temperaturë më të ulët se 40°C.

7.13 Dry Mode

Ky buton ju lejon të aktivizoni ose çaktivizoni regjimin e tharjes. Treguesi i butonit ndizet kur regjimi i tharjes aktivizohet.

7.14 Antirrudhë e përhershme 3s

Ky opsion shton një fazë të shkurtër kundër rrudhave në fund të programit.



Kjo fazë redukton rrudhat e rrobave dhe lehtëson hekurosjen e tyre.

Për të **aktivizuar/çaktivizuar** këtë opsion, mbani shtypur butonin Dry Mode për 3 sekonda derisa treguesi  të ndizet/fiket në ekran.

Kur aktivizohet, pajisja do të kalojë si parazgjedhje në këtë opsion pasi ta fikni ose të ndryshoni/rivendosni programin.



Ky opsion mund të rrisë kohëzgjatjen e programit.

Kur ndalon programi ekrani tregon , treguesin  dhe Start/Pause  lampat qëndrojnë të ndezura. Kazani kryen lëvizje të buta për rreth 30 minuta për të ruajtur efektet e avullit. Duke prekur secilin buton, lëvizjet kundër rrudhave ndalojnë dhe dera hapet, paisja sërisht propozon programin e mëparshëm.

Për të ndaluar fazën kundër rrudhave, ju mund të:

- Shtypni butonin On/Off  për disa sekonda për të aktivizuar ose çaktivizuar pajisjen.
- Kthimi i celësit të programit në një pozicion tjetër.



Një ngarkesë e vogël rrobash ndihmon që të arrihen rezultate më të mira.



7.15 Delay Start

Me këtë opsion mund ta shtyni fillimin e programit deri në një kohë më të të vulltshme.

Prekni në mënyrë të përsëritur butonin për të vendosur shtyrjen e kërkuar. Koha rritet me hapa prej 1 ore deri në 20 orësh.

Në ekran shfaqet koha e zgjedhur e shtyrjes.

Pasi prekni butonin Start/Pause , pajisja fillon numërimin mbrapsht dhe dera është e kyçur.

Delay Start  cakton gjithashtu Nisjen nga distanca : për më shumë detaje, ju lutemi referojuni kapitullit "Konfigurimi i lidhjes me Wi-Fi".

7.16 Auto Dry

Kur aktivizohet regjimi i tharjes, prekni këtë buton për të vendosur një nga nivelet automatike të tharjes të propozuara nga pajisja.

Në ekran, ndizet treguesi përkatës i tharjes:

- ☀️ **Tharje për hekurosje:** rrobat që do të hekurosen.
- ☀️ **Tharje për dollap:** rrobat që duhet të futen në dollap.
- ☀️ **Ekstra e thatë:** rrobat që duhet të thahen plotësisht.



Nuk mund të vendosni të gjitha nivelet automatike për secilën lloj pëlhure.

7.17 Time Dry

Kur aktivizohet regjimi i tharjes, prekni këtë buton për të vendosur kohën që u përshtatet

pëlhurave që duhet të thani (referojuni tabelës "Tharje me kohë"). Në ekran shfaqet vlera e vendosur.

Sa herë që të prekni këtë buton, koha rritet me 5 minuta.



Ju nuk mund t'i vendosni të gjithë vlerat e kohës për lloje të ndryshme materialesh.

7.18 Start/Pause

Shtypni butonin Start/Pause  për të filluar, vendosur në pauzë ose ndërprerë një program që është në punë.



Imazhi i vogël  do të thotë se mund ta ndaloni ciklin dhe të shtoni ose hiqni rrobat. Lexoni seksionin 'Hapja e derës - Shtimi i rrobave' për më shumë detaje.

8. CILËSIMET

8.1 Hyrje





Kur shtypni një kombinim çelësash, **mos i anoni** gishtat nga poshtë. Sensorët e butonave poshtë janë të ndjeshëm dhe mund të ndërhyjnë me zgjedhjen tuaj.

8.2 Sinjalet akustike

Kjo pajisje ka sinjale të ndryshme akustike, që veprojnë kur:

- Aktivizoni pajisjen (sinjal i shkurtër i veçantë).
- Çaktivizoni pajisjen (sinjal i shkurtër i veçantë).
- Prekni butonat (tingull klikimi).
- Bëni përzgjedhjen e gabuar (3 tinguj të shkurtër).
- Programi përfundon (sekuencë tingujsh për rreth 2 minuta).
- Programi ka keqfunksionim (sekuencë tingujsh të shkurtër për rreth 5 minuta).



Për të **aktivizuar/çaktivizuar** sinjalet akustike kur përfundon programi, prekni njëkohësisht butonat Wash Mode  dhe Prewash  për rreth 2 sekonda. Ekran i tregon On/Off .



Nëse çaktivizoni sinjalet akustike, ato vazhdojnë të punojnë kur pajisja ka keqfunksionim.

8.3 Matësi i orëve të punës

Mund të shikoni kohën totale të punës së pajisjes në orë, duke filluar që nga ndezja e parë. Kjo vlerë do të matë kohën e punës së cikleve (nuk përfshin kohën e pushimeve, kohën e shtyrjes së programit). Për të parë këtë vlerë, veproni si vijon:

- Ndizeni pajisjen duke shtypur butonin On/Off .
- Shtypni dhe mbani shtypur butonat  dhe  për disa sekonda.



- Pas 3 sekondash, orët totale të punës së pajisjes tregohen në ekran: p.sh. 1276 orë, ekrani tregon tekstin Hr për 2 sekonda, 12 (mijëra dhe qindra) për 2 sekonda dhe 76 (dhjetëra dhe njësi).
- Për të dalë nga ky regjim, shtypni çdo buton ose fikni pajisjen me anë të butonit On/Off .



Nëse procedura nuk funksionon (për shkak të ndërprerjes ose kombinimit të gabuar të çelësave), fikeni pajisjen dhe përsëriteni sekuencën nga fillimi.

8.4 Parazgjedhjet e fabrikës

Ky funksion lejon të rikthehen opsionet e paracaktuara të fabrikës. Për të **aktivizuar** këtë opsion ndiqni hapat më poshtë:

- Ndizeni pajisjen duke shtypur butonin On/Off .
- Shtypni dhe mbani shtypur butonat Pods® dhe  për disa sekonda.
- Ekrani do të shfaqë — — — për rreth 5 sekonda.

9. PARA PËRDORIMIT PËR HERË TË PARË



Gjatë instalimit ose përpara përdorimit të parë ju mund të vëreni ujë në pajisje. Ky është uji i mbetur në pajisje pas një testimi të plotë funksional në fabrikë për të garantuar që pajisja t'u jepet klientëve në gjendje pune të përkryer dhe nuk është arsye për t'u shqetësuar.

- Sigurohuni që të gjitha bulonat e transportit të jenë hequr nga pajisja.
- Sigurohuni që të disponohet energjia elektrike dhe që rubineti i ujit të jetë i hapur.

- Derdhni 2 litra ujë në folenë e detergjentit të shënuar me .

Ky veprim aktivizon sistemin e shkarkimit.

- Derdhni një sasi të vogël detergjenti në folenë e detergjentit të shënuar me .
- Vendosni dhe startoni një program për të pambuktat në temperaturën më të lartë pa rroba në kazan.

Kjo heq të gjithë ndotjen e mundshme nga kazanin dhe tubi.

10. PROGRAMET

10.1 Aplikacioni dhe programet e fshehta shtesë

Aplikacioni jonë ju ofron **një zgjidhje të gjerë të programeve të fshehta shtesë**. Lidhni pajisjen me App dhe do të jeni në gjendje të zgjidhni programin që u përshtatet më mirë nevojave tuaja.



Emrat e programeve mund të ndryshojnë pa paralajmërim sipas kërkesave të tregut. Në aplikacion mund të gjeni një përshkrim të plotë të secilit program.

Sportswear
Daily Training
Training Gear
Down Jacket
Soccer/Rugby
Skiing Gear

Running Shoes
Bedlinen XL
Duvet
Towels
Pet Hair
Easy Iron

Anti-Allergy Vapour
Baby
Linen
1 Item Fast
Business Shirt
Steam Cashmere

10.2 Skema e programeve

| Programi Temperatura e parazgjedhur Diapazoni i temperaturës | Shpejtësia referencë e centrifugimi t Gama e shpejtësisë së centrifugimi t | Ngarkes a maksim ale | Përshkrimi i programit (Lloji i ngarkesës dhe niveli i ndotjes) |
|--|--|-------------------------------|--|
| UltraQuick 49min 30°C 60°C - 30°C | 1400 rpm 1400 rpm - 400 rpm | 8.0 kg | Pëlhura prej pambuku dhe të përziera sintetike. Ideale për të larë ngarkesën tuaj të përditëshme brenda një kohe të shkurtër, për një kujdes më të mirë për rrobat dhe pastrim të mirë tashmë në 30°C. |
| Eco 40-60 (Regjimi vetëm larje) 40°C ¹⁾ | 1400 rpm 1400 rpm - 400 rpm | 11.0 kg | Të pambuktat e bardha dhe me ngjyra të shpejta. Artikuj të ndotur normalisht. |
| Eco 40-60 + Niveli i tharjes për dollap (regjimi Larje dhe tharje) 40°C ²⁾ | 1400 rpm 1400 rpm - 1000 rpm | 7 kg | |
| Eco 40-60 + Niveli i tharjes për dollap (regjimi vetëm tharje) | - | 7 kg | Të pambuktat e bardha dhe me ngjyra të shpejta. |
| Cottons 40°C 90 °C - Ftohtë | 1400 rpm 1400 rpm - 400 rpm | 11.0 kg | Të pambuktat e bardha dhe me ngjyra. Artikuj me ndotje normale, të madhe dhe të lehtë. |
| Synthetics 30°C 60 °C - Ftohtë | 1200 rpm (1200 - 400 rpm) | 5.0 kg | Artikuj sintetikë ose tekstile të përziera. Artikuj të ndotur normalisht. |
| Delicates 30°C 40 °C - Ftohtë | 1200 rpm (1200 - 400 rpm) | 2.0 kg | Tekstile delikate të tilla si akrilike, viskoze dhe tekstile të përziera kërkojnë larje më delikate. Artikuj me ndotje normale dhe të lehtë. |
|  Wool 40°C 40 °C - Ftohtë | 1200 rpm (1200 - 400 rpm) | 3 kg | Të leshta që lahen në makinë larëse, të leshta që lahen me dorë dhe tekstile të tjera me simbolin e kujdesit "larje me dorë"³⁾. |

| Programi Temperatura e parazgjedhur Diapazoni i temperaturës | Shpejtësia referencë e centrifugimit Gama e shpejtësisë së centrifugimit | Ngarkes a maksim ale | Përshkrimi i programit (Lloji i ngarkesës dhe niveli i ndotjes) |
|--|--|-------------------------------|--|
| Spin/Drain | 1400 rpm 1400 rpm - 400 rpm | 11.0 kg | Të gjitha tekstilet, përveç të lehtëve dhe tekstileve delikate. Për të centrifuguar rrobat dhe për të shkarkuar ujin e kazanit. |
| Rinse | 1400 rpm 1400 rpm - 400 rpm | 11.0 kg | Të gjitha tekstilet, përveç të lehtëve dhe tekstileve shumë delikate. Program për të shpëlarë dhe për të centrifuguar rrobat. Shpejtësia e parazgjedhur e centrifugimit është ajo që përdoret për programet e pambukut. Reduktojeni shpejtësinë e centrifugimit sipas llojit të rrobave. Nëse është e nevojshme, caktoni Extra Rinse opcionin për të shtuar shpëlarje. Me një shpejtësi të ulët centrifugimi, pajisja kryen shpëlarje delikate dhe centrifugim të shkurtër. |
| Machine Clean 60°C | 1200 rpm (1200 - 400 rpm) | - | Cikli i mirëmbajtjes me ujë të nxehtë për të pastruar dhe freskuar kazanin, si dhe për të hequr mbetjet që mund të shkaktojnë aroma të këqija. Për rezultate optimale përdoreni këtë cikël një herë në muaj. Përpara përdorimit të këtij cikli, hiqni të gjithë artikujt nga kazanin. Në ndarjen e fazës së larjes të kutisë së detergjentit, vendosni fletën e ndarjes në pozicionin lart. Derdhni një kupë zbardhues ose pastrues të makinës larëse në ndarjen e fazës së larjes. MOS i përdorni të dyja së bashku. |



Pas pastrimit të kazanit, vendosni një cikël tjetër shpëlarjeje me kazan bosh dhe pa detergjent për të hequr mbetjet e zbardhuesit.

Nëse e vendosni këtë program me Dry Mode, pajisja kryen veprimin kundër pushit. Referojuni kapitullit 'Push në rroba'.

Programi i avullit

Programi me avull mund të përdoret për reduktimin e rrudhave dhe aromave⁴⁾ të rrobave që kanë nevojë vetëm për freskim, shmangni larjen. Fibrat e rrobave relaksohen dhe më pas hekurosja bëhet dhe plotësisht e lehtë. Kur përfundon programi, hiqni me shpejtësi rrobat nga kazanin⁵⁾. Programet me avull nuk kryejnë ndonjë cikël higjienizues. Mos e vendosni këtë program me llojet e mëposhtme të rrobave:

- Artikujt që nuk janë të përshtatshëm për tharjen në tharëse.
- Artikujt me etiketën "Vetëm për pastrim kimik".

| Programi Temperatura e parazgjedhur Diapazoni i temperaturës | Shpejtësia referencë e centrifugimi t Gama e shpejtësisë së centrifugimi t | Ngarkes a maksim ale | Përshkrimi i programit (Lloji i ngarkesës dhe niveli i ndotjes) |
|--|--|-------------------------------|--|
|--|--|-------------------------------|--|

Sistemin FreshScent

Electrolux fragrancë. Nëse përdorni këtë aromë të veçantë delikate, rrobat do të mbajnë erë si të sapo lara. Lexoni me kujdes instruksionet e ofruara bashkë me aromën. Reduktoni dozën e fragrancës kur trajtoni një ngarkesë më të vogël. Përmes butonit Time Manager, ju mund të reduktoni kohëzgjatjen e programit kur trajtoni roba me etiketën që lejon larjen me temperaturë të ulët.

MOS:

- Thani në tharëse rrobat e trajtuara me fragrancë. Dobitë e saj do të largohen me avullin.
- Përdorni fragrancën për qëllime ndryshe nga ato që përshkruhen këtu.
- Përdorni fragrancën në rroba të reja. Rrobat e reja mund të përmbajnë përbërës mbetjesh që nuk janë të përshtatshme për atë.



Aroma është e disponueshme në dyqanin në internet **Electrolux** ose nga shitësi i autorizuar.



Steam Refresh

1.0 kg

Artikuj të pambuktë, sintetikë dhe të përzier. Cikël special avulli pa larje që mund të përdoret për të përgatitur rrobat tuaja të thara për hekurosje ose për të rifreskuar rrobat e veshura një herë. Ky program zvogëlon rrudhat, aromat dhe liron fijet. Mos përdorni detergjent.

Jeans
30°C
40°C - Ftohtë

1200 rpm
1200 rpm -
400 rpm

4.0 kg

Roba prej xhinsi dhe artikuj të trikotuar. Ndotje normale. Ky program kryen një fazë shpërlarjeje të butë, të projektuar për xhinset, që redukton zbardhjen dhe nuk shkakton mbetje të pluhurit larës në fibra.



Outdoor
30°C
40°C - Ftohtë

1200 rpm
(1200 - 400
rpm)

2.0 kg



Mos përdorni zbutës rrobash dhe sigurohuni që kenë mbetur mbetje zbutësi në folenë e detergjentit.

Roba që vishen jashtë, roba pune, sportive, xhaketa të papërshkueshme nga uji, xhupa me shtresë të heqshme me push ose me izolim të brendshëm.



Duke kryer një program larjeje dhe tharjeje të kombinuar, faza e tharjes vepron gjithashtu si restaurues i papërshkueshmërisë së ujit.
Sigurohuni që etiketa e kujdesit të veshjes të lejojë tharjen me tharëse.

| Programi Temperatura e parazgjedhur Diapazoni i temperaturës | Shpejtësia referencë e centrifugimi t Gama e shpejtësisë së centrifugimi t | Ngarkes a maksim ale | Përshkrimi i programit (Lloji i ngarkesës dhe niveli i ndotjes) |
|---|--|-------------------------------|--|
|  Hygiene 60°C | 1400 rpm 1400 rpm - 400 rpm | 11.0 kg | Artikuj të bardhë të pambuktë. Ky program i larjes me performancë të lartë i kombinuar me avuj të avullit, heq më shumë se 99,99% të baktereve dhe viruseve ⁶⁾ mbajtja e temperaturës mbi 60 °C gjatë gjithë fazës së larjes; me një veprim shtesë mbi fibrat falë një faze avulli, një faze shpëlarje e përmirësuar siguron heqjen e duhur të mbetjeve të detergjentit dhe mikroorganizmave. Ky program siguron gjithashtu një zvogëlim të duhur të poleneve/artikujve alergjentë. |
| OneGo 20/60min 30°C 40°C - 30°C | 1200 rpm | 1.0 kg | Program për të trajtuar deri në ngarkesë 1 kg bluza të përziera sintetike në vetëm në 20 minuta. Shtoni një fazë tharjeje për të pasur një trajtim të plotë të larjes dhe tharjes në 60 minuta. |

- Rivendosni pozicionin. Ekranin shfaq vetëm vija.

1) Sipas Rregullores së Komisionit të BE-së 2019/2023. Ky program në temperaturë dhe shpejtësi centrifugimi të parazgjedhur, vetëm në regjimin e larjes, me kapacitet nominal prej 11.0 kg mund të pastrojë robat prej pambuku me ndotje normale të deklaruara për larje në 40 °C ose 60 °C, së bashku në të njëjtin cikël.



Për temperaturën e arritur në roba, kohëzgjatjen e programit dhe të dhënat e tjera, ju lutemi shikoni kapitullin "Vlerat e konsumimit".

Programet më efikase në lidhje me konsumin e energjisë janë në përgjithësi ato që performojnë në temperatura më të ulëta dhe kohëzgjatje më të gjata.

2) Sipas Rregullores së Komisionit të BE-së 2019/2023. Ky program në temperaturë dhe shpejtësi centrifugimi të parazgjedhur, në regjimin e larjes dhe tharjes, me kapacitet nominal prej 7 kg dhe me nivelin e Tharjes për dollap kryen ciklin e larjes dhe tharjes që mund të pastrojë roba prej pambuku me ndotje normale të deklaruara për larje në 40 °C ose 60 °C, së bashku në të njëjtin cikël, dhe pas fazës së tharjes, robat mund të ruhen menjëherë në dollap.















3) Gjatë këtij cikli kazani rrotullohet ngadalë për të garantuar larje delikate. Mund të duket që kazani nuk rrotullohet fare ose nuk rrotullohet mirë, por është normale për këtë program.

4) Programi me avull nuk e heq aromën shumë të fortë.

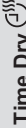
5) Pas trajtimit me avull, robat mund të jenë të njoma. Varini robat jashtë për pak minuta.

6) I testuar për Staphylococcus aureus, Enterococcus faecium, Candida albicans, Pseudomonas aeruginosa dhe MS2 Bacteriophage në testin e jashtëm të kryer nga Swisstat Testmaterialien AG në vitin 2021 (Raporti i Testit Nr. 202120117).

Përshtatshmëria e opsioneve të programit

| Programi |  Spin |  Pa centrifugim |  Prewash 1) |  3s |  Time Manager |  Pods® |  3s |  3s |  Auto Dry AUTO |  Time Dry |  Delay Start |
|--|--|--|--|--|--|---|--|--|--|--|--|
| UltraQuick 49min | ■ | ■ | ■ | ■ | | ■ | | | ▲ | ■ | ■ |
| Eco 40-60 | ■ | | ■ | | | ■ | | | ■2) | ■ | ■ |
| Cottons | ■ | ■ | ■ | ■ | ■ | ■ | ■ | ■ | ■ | ■ | ■ |
| Synthetics | ■ | ■ | ■ | ■ | ■ | ■ | ■ | ■ | ▲ | ■ | ■ |
| Delicates | ■ | ■ | ■ | ■ | | ■ | ■ | ■ | ▲ | ■ | ■ |
|  Wool | ■ | ■ | ■ | | | | | | ▲ | ■ | ■ |
| Spin/Drain | ■ | ■3) | | | | | | | | | ■ |
| Rinse | ■ | ■ | ■ | ■ | | | | ■ | | | ■ |
| Machine Clean | ■ | ■ | | | | | | | ▲ | | ■ |
|  Steam Refresh | | | | | ■ | | | | | | ■ |
| Jeans | ■ | ■ | ■ | ■ | | ■ | | ■ | ■2) | ■ | ■ |
|  Outdoor | ■ | ■ | ■ | ■ | | ■ | | ■ | ▲ | ■ | ■ |
|  Hygiene | ■ | ■ | ■ | ■ | | ■ | ■ | ■ | ■ | ■ | ■ |
| OneGo 20/60min | | | | | | | | ■ | ▲ | | ■ |

1) Prewash dhe Stains nuk mund të zgjidhen bashkë.

2) Niveli i tharjes me hekur nuk disponohet.

3) Nëse caktoni opsionin Pa centrifugim, pajisja vetëm shkarkon ujin.

▲ = Ekziston vetëm niveli i tharjes së dollapit.

Detergjentë të përshtatshëm për secilin program

| Programi | Pluhur universal ¹⁾ | Lëng universal | Lëng për rroba me ngjyra | Delikate të leshta | Special |
|------------------|--------------------------------|----------------|--------------------------|--------------------|---------|
| UltraQuick 49min | ▲ | ▲ | ▲ | -- | -- |
| Eco 40-60 | ▲ | ▲ | ▲ | -- | -- |
| Cottons | ▲ | ▲ | ▲ | -- | -- |
| Synthetics | ▲ | ▲ | ▲ | -- | -- |
| Delicates | -- | -- | -- | ▲ | ▲ |
| Wool | -- | -- | -- | ▲ | ▲ |
| Jeans | -- | -- | ▲ | ▲ | ▲ |
| Outdoor | -- | -- | -- | ▲ | ▲ |
| Hygiene | ▲ | ▲ | -- | -- | ▲ |
| OneGo 20/60min | -- | ▲ | ▲ | -- | -- |

¹⁾ Në temperaturë më të lartë se 60 °C rekomandohet përdorimi i detergjentit pluhur.

▲ = Rekomandohet

-- = Nuk rekomandohet

10.3 Woolmark Wool Care - Blu



- Cikli i larjes për të leshtat në këtë lavatrice është miratuar nga The Woolmark

Company për larjen e rrobave të leshta që mbajnë etiketën për "larje me dorë" nëse produktet lahen sipas udhëzimeve në etiketën e rrobës dhe ato të dhëna nga prodhuesi i kësaj lavatriceje. M2304.



- Cikli për tharjen e të leshtave në këtë pajisje është testuar dhe miratuar nga The Woolmark Company. Cikli është i përshtatshëm për të tharë rroba të leshta që mbajnë etiketën për "larje me dorë" me kusht që rrobat të lahen në një cikël me larje me dorë të miratuar nga Woolmark dhe të thahen sipas udhëzimeve të lëshuara nga prodhuesi. M2412.

Simboli "Woolmark" është markë certifikimi në shumë vende.

10.4 Tharje automatike



Kohët fillestare të ciklit për programet me opsion Auto Dry janë vetëm vlerësime, dhe koha aktuale e tharjes mund të ndryshojë pak nga koha e shfaqur në ekran.

| Niveli i tharjes | Lloji i tekstilit | Ngarkesa |
|---|--|--------------|
|  Tharje ekstra Për materialet prej peshqiri | Të pambuktat dhe liri (rrobat e banjës, peshqirët e banjës, etj) | deri në 7 kg |
| | Veshjet e xhinsit | deri në 4 kg |
|  Tharje për dollap Për rrobat që vihen në dollap | Të pambuktat dhe liri (rrobat e banjës, peshqirët e banjës, etj) | deri në 7 kg |
| | Tekstile sintetike dhe të përziera (trikot, bluzat, të brendshmet, shtrorjat dhe çarçafët) | deri në 5 kg |
| | Tekstile delikate (tekstile akrilike, viskoze dhe tekstile delikate të përziera) | deri në 2 kg |
| | Artikuj prej leshi (triko të leshta) | deri në 1 kg |
| | Robra sportive që vishen jashtë (roba që vishen jashtë, rroba pune, sportive, xhaketa të papërshekueshme nga uji, xhupa me push) | deri në 2 kg |
| | Veshjet e xhinsit | deri në 4 kg |
|  Tharje për hekurosje E përshtatshme për hekurosje | Të pambuktat dhe liri (çarçafët, mbulesa tavoline, këmisha, etj) | deri në 7 kg |

10.5 Tharja e programuar

| Niveli i tharjes | Lloji i tekstilit | Ngarkesa (kg) | Shpejtësia e centrifugës (rpm) | Kohëzgjatja e sugjeruar (min) |
|---|--|---------------|--------------------------------|-------------------------------|
| Tharje ekstra Për materialet prej peshqiri | Të pambuktat dhe liri (rrobat e banjës, peshqirët e banjës, etj) | 7 | 1400 | 250-270 |
| | | 5 | 1400 | 170-180 |
| | | 3 | 1400 | 90-100 |
| | Veshjet e xhinsit | 4 | 1200 | 160-170 |
| | | 2 | 1200 | 90-110 |
| Tharje për dollap Për rrobat që vihen në dollap | Të pambuktat dhe liri (rrobat e banjës, peshqirët e banjës, etj) | 7 | 1400 | 240-260 |
| | | 5 | 1400 | 160-170 |

| Niveli i tharjes | Lloji i tekstilit | Ngarkesa (kg) | Shpejtësia e centrifugës (rpm) | Kohëzgjatja e sugjeruar (min) |
|---|---|---------------|--------------------------------|-------------------------------|
| | | 3 | 1400 | 80-90 |
| | Tekstile sintetike dhe të përziera (trikot, bluzat, të brendshmet, shtrojat dhe çarçafët) | 5 | 1200 | 160-180 |
| | | 3 | 1200 | 100-110 |
| | Delikate (tekstile akrilike, viskoze dhe tekstile delikate të përziera) | 2 | 1200 | 120-130 |
| | | 1 | 1200 | 70 - 80 |
| | Të leshta (triko të leshta) | 1 | 1200 | 130-140 |
| | Robra sportive që vishen jashtë (roba që vishen jashtë, rroba pune, sportive, xhaketa të papërshkueshme nga uji, xhupa me push) | 2 | 1200 | 90-100 |
| | | 1 | 1200 | 50-60 |
| | Veshjet e xhinsit | 4 | 1200 | 150-170 |
| | | 2 | 1200 | 80-100 |
| Tharje për hekurosje E përshtatshme për hekurosje | Të pambuktat dhe liri (çarçafët, mbulesa tavoline, këmisha, etj) | 7 | 1400 | 130-150 |
| | | 5 | 1400 | 100-110 |
| | | 3 | 1400 | 60-70 |

11. 📶 WI-FI - KONFIGURIMI I LIDHJES

Ky kapitull përshkruan mënyrën si të lidhni pajisjen smart me rrjetin Wi-Fi dhe me pajisjet celulare.

Përmes këtij funksioni mund të merrni njoftime, mund të kontrolloni dhe monitoroni pajisjen tuaj nga pajisjet celulare.

Funksionaliteti Wi-Fi është joaktiv si cilësim i paracaktuar i fabrikës.

Për të lidhur pajisjen që të përfitoni nga gama e plotë e veçorive dhe e shërbimeve, ju nevojiten:

- Rrjet me valë në shtëpi, me lidhje interneti të aktivizuar.

- Pajisje celulare e lidhur me rrjetin me valë.

| Parametrat e modulit Wi-Fi | |
|----------------------------|---------------------------------------|
| Frekuenca | 2.412 - 2.472 GHz për tregun evropian |
| Protokolli | IEEE 802.11b/g/n |
| Fuqia maksimale | <20 dBm |
| Enkriptimi | WPA, WPA2, WPA3 |

11.1 Kodi QR në pllakën e të dhënave

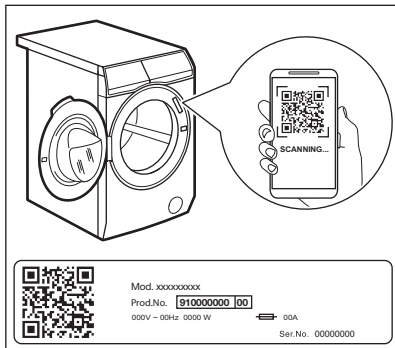

Kodi QR mund të përdoret në dy mënyra:

- Skanoni kodin QR me aplikacionin e integruar të kamerës për të shkarkuar aplikacionin tonë nga App Store në pajisjen tuaj inteligjente dhe ndiqni hapat e kërkuar.
- Çiftimi i pajisjes tuaj inteligjente me pajisjen për të thjeshtuar procesin. Skanoni kodin QR me aplikacionin tonë të integruar të skanerit të kodit QR.

11.2 Instalimi dhe konfigurimi i App





App ju lejon të kontrolloni larjen e rrobave përmes një pajisjeje celulare. Ai përmban një numër të madh programesh, veçorish të dobishme dhe informacionesh produkti të përshtatura në mënyrë të përkryer për pajisjen. Përmes aplikacionit ju mund të zgjidhni programet që janë tashmë të disponueshme nga paneli i kontrollit të pajisjes, plus shkyçni programe shtesë të disponueshme vetëm nga një pajisje celulare. Programet shtesë mund të ndryshojnë me kalimin e kohës, së bashku me versionet e reja të aplikacionit. Është kujdes i personalizuar për rrobat - gjithçka nga pajisja juaj celulare.



Kur lidhni pajisjen me aplikacionin, qëndroni pranë saj me pajisjen tuaj celulare.

Sigurohuni që pajisja celulare të jetë e lidhur me rrjetin me valë të shtëpisë.

1. Shkoni në App Store në pajisjen tuaj inteligjente ose skanoni kodin QR (*shih paragrafin 'Kodi QR në pllakën e të dhënave'*).
2. Shkarkoni dhe instaloni aplikacionin tonë.
3. Sigurohuni që të keni nisur një lidhje Wi-Fi në pajisje. Nëse jo, lexoni paragrafin e radhës "Konfigurimi i lidhjes me valë të pajisjes".
4. Nisni aplikacionin. Zgjidhni vendin dhe gjuhën dhe identifikohuni me emailin dhe fjalëkalimin tuaj. Nëse nuk keni një llogari, krijoni një të re duke ndjekur udhëzimet në App.
5. Ndiqni udhëzimet në aplikacion për regjistrimin dhe konfigurimin e pajisjes.

11.3 Konfigurimi i lidhjes me valë të pajisjes

1. Shtypni butonin On/Off  për pak sekonda për të aktivizuar pajisjen. Prisni rreth 10 sekonda përpara se të vazhdoni me konfigurimin e lidhjes me valë.
2. Zgjidhni një program duke rrotulluar çelësin e programeve.
3. Shtypni dhe mbani butonat Time Dry  dhe Auto Dry  njëherësh për pak sekonda derisa të dëgjohet një 'klikim'.

Lëshojini butonat.  shfaqet në ekran për 5 sekonda dhe treguesi  fillon të pulsojë.

Moduli me valë fillon të niset.



Sigurohuni që APLIKACIONI është gati për lidhje.

4. Pas rreth 10 sekondash, shfaqet në ekran  (Pika e hyrjes).

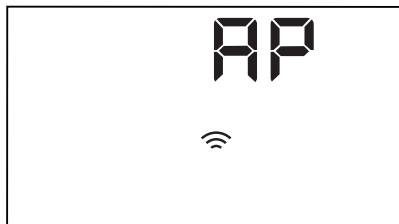

Pika e hyrjes do të hapet për rreth 5 minuta.

- Konfiguroni aplikacionin App në pajisjen tuaj inteligjente dhe ndiqni udhëzimet për të lidhur pajisjen me rrjetin tuaj Wi-Fi.
- Nëse është konfiguruar lidhja, kur kthehet ekrani i informacionit të programit, treguesi  shfaqet në ekran.



Sa herë që ndizni pajisjen, ekrani kërkon rreth 10 sekonda për t'u lidhur me rrjetin automatikisht. Kur treguesi  ndalon pulsimin, lidhja është gati.

Për të fikur lidhjen me valë, shtypni dhe mbani të shtypur butonat Time Dry dhe Auto Dry në të njëjtën kohë për disa sekonda derisa të bjerë sinjali i parë akustik. Lëshojini butonat. **OFF** shfaqet në ekran për 5 sekonda.



Nëse e fikni dhe rindizni pajisjen, lidhja me valë fiket automatikisht.

Për të hequr kredencialet e lidhjes me valë, shtypni dhe mbani shtypur butonat Time Dry dhe Auto Dry njëkohësisht për pak sekonda deri në sinjalin e parë akustik: --- shfaqet në ekran për pak sekonda.

11.4 Nisja në distancë

Nisja në distancë ju mundëson të aktivizoni një cikël me anë të telekomandimit.





Kontrolli në distancë aktivizohet automatikisht kur shtypni butonin Start/Pause  për të nisur programin, por është e mundur që të nisët një program larjeje në distancë. Ky funksion çaktivizohet kur dera është e hapur.

Kur është instaluar Aplikacioni dhe është kryer lidhja me valë, mund të aktivizoni Nisjen në distancë:

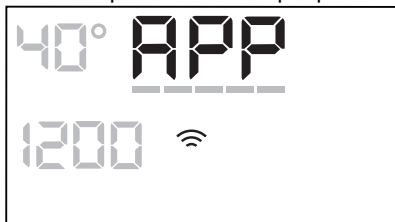
- Prekni butonin Remote  dhe treguesi **APP** pulson në ekran për pak sekonda.





- Prekni butonin Start/Pause  për të aktivizuar Nisjen në distancë përpara se treguesi **APP** të ndalojë së pulsuari.

Treguesit  dhe  shfaqen në ekranin e përmbledhjes së programeve dhe dera kyçet. Tani është e mundur ta nisni programin në distancë.



Kur prekni butonin Start/Pause  pasi treguesi **APP** ndalon së pulsuari, Nisja në Distancë nuk aktivizohet, por programi i vendosur ndizet.

Për të hequr Nisjen në distancë, prekni butonin Remote  dhe konfirmoni duke shtypur butonin Start/Pause .

11.5 Përditësimi në ajër

Aplikacioni mund të propozojë një përditësim për pajisjen tuaj.

Përditësimi pranohet vetëm përmes aplikacionit.

Nëse është në funksionim një program, aplikacioni njofton se përditësimi do të nisë në përfundim të programit.

Gjatë përditësimit, pajisja shfaq **U P d** në ekran.

Mos e fikni ose hiqni nga priza pajisjen gjatë përditësimit.

Pajisja do të jetë sërish e përdorshme në përfundim të përditësimit, pa ndonjë njoftim rreth përditësimit të suksesshëm.

Nëse ndodh një gabim, pajisja shfaq **E r r** në ekran: thjesht shtypni çdo buton ose ktheni çelësin për t'iu kthyer përdorimit normal.

12. PËRDORIMI I PËRDITSHËM - VETËM LARJE

PARALAJMËRIM!

Referojuni kapitujve për sigurinë.

12.1 Aktivizimi i pajisjes

1. Futeni spinën në prizë.
2. Hapni rubinetin e ujit.
3. Shtypni butonin On/Off  për pak sekonda për të aktivizuar pajisjen. Tingëllon një melodi e shkurtër.

12.2 Mbushja e ngarkesës

1. Hapni derën e pajisjes.
2. Zbrazi xhepat dhe shpalosni rrobat artikujt përpara se t'i vendosni ato brenda pajisjes.
3. Vendosni rrobat në kazan, një nga një. Mos fusni shumë rroba në kazan.
4. Mbyllni derën fort.

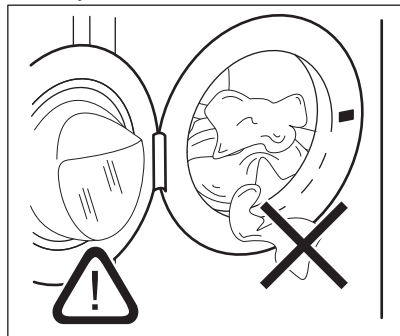

KUJDES!

Sigurohuni që të mos ngecin rroba mes guarnicionit dhe derës për të shmangur rrezikun e rrjedhjes së ujit dhe dëmtimit të rrobave.

i

Larja e njollave tepër të ndotura me vaj dhe graso mund të dëmtojë pjesët prej gome të lavatriçes.

12.3 Mbushja me detergjent dhe aditivë

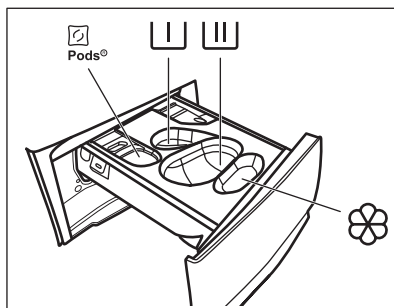

 - Ndarja për pods të detergjentëve (Maks 2 pods). Kur përdorni detergjentë të tabletave, sigurohuni se Pods® opsioni është aktivizuar.

 - Ndarja për fazën e para-larjes dhe programin e njomjes (vetëm detergjent pluhur).



- Ndarja për fazën e larjes (vetëm detergjent pluhur).



Sigurohuni se Pods® opsioni është çaktivizuar kur përdorni këtë ndarje.



Nëse përdorni detergjent të lëngshëm, mbani mend të futni ndarjen për detergjentin e lëngshëm



- Ndarja e zbutësit të rrobave dhe trajtimeve të tjera me lëngje (solucion pëlhurash, niseshte).

MAX - Gjithmonë zbatoni udhëzimet që gjeni tek ambalazhi i produkteve të detergjentit, por rekomandojmë që të mos tejkaloni nivelin maksimal të treguar (**MAX**). Kjo sasi garanton rezultatet më të mira në larje.



Pas një cikli larjeje, nëse është e nevojshme, hiqni mbetjet e detergjentit nga kutia e detergjentit.

Veproni si më poshtë

1. Hapeni kutinë e detergjentit.

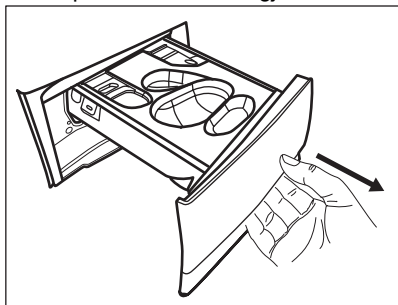

2. Nëse është cilësuar një fazë e para-larjes, vendosni detergjentin pluhur në ndarje

3. Për larjen kryesore, zgjidhni ndarjen e duhur në varësi të llojit të detergjentit:

a) Vendosni **detergjentin pluhur** në ndarjen

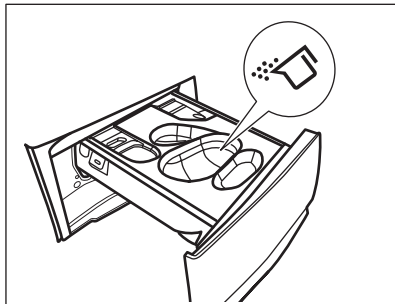

b) Hidhni **detergjentin e lëngshëm** në të njëjtën ndarje pas futjes së ndarjes përkatëse

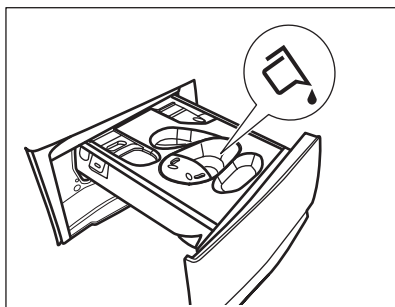
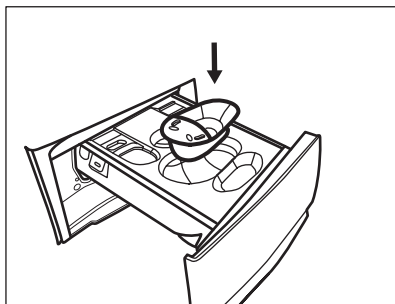

c) Vendosni **tabletat** në ndarje . Sigurohuni se Pods® opsioni është aktivizuar.

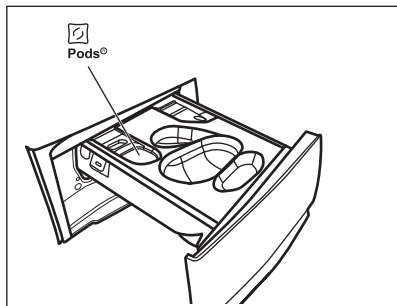

4. Hidhni zbutësin e pëlhurave në ndarje .
5. Mbyllni folenë e detergjentit.

12.4 Vendosja e një programi

1. Rrotulloni çelësin e programeve për të zgjedhur programin e dëshiruar të larjes. Treguesi përkatës ndizet.

Eco 40-60 është programi me të cilin lidhet informacioni i etiketës së energjisë.

Treguesi i Start/Pause  butonit pulson. Ekran shfaq një kohëzgjatje programi treguese, ngarkesën maksimale të deklaruar për programin e caktuar (vetëm për disa sekonda), temperaturën e paracaktuar, shpejtësinë e paracaktuar të centrifugimit dhe treguesit e fazës së larjes (kur është e disponueshme).



2. Prekni butonat përkatës për të ndryshuar temperaturën dhe/ose shpejtësinë e centrifugimit.
3. Nëse dëshironi, vendosni një ose më shumë opsione duke prekur butonat përkatës. Treguesit përkatës ndizen në ekran dhe informacioni i dhënë ndryshon përkatësisht.



Nëse përzgjedhja **nuk është e mundur** bie një sinjal akustik.

12.5 Nisja e një programi

Prekni butonin Start/Pause  për të nisur programin. Programi nuk mund të nisët kur treguesi i butonit është i çaktivizuar dhe nuk pulson (p.sh. dera është e hapur). Treguesi përkatës ndalon së pulsuar dhe qëndron i ndezur.



Programi fillon, dera mbyllet. Ekran tregon treguesin  dhe treguesi  shfaqet për të treguar se është ende e mundur të ndaloni ciklin dhe të shtoni veshje.



Pompa e shkarkimit mund të punojë pak përpara se pajisja të mbushet me ujë.

12.6 Nisja e një programi me shtyrjen e programit





1. Prekni butonin Delay Start  në mënyrë të përsëritur derisa ekrani të shfaqë kohën e dëshiruar të vonesës. Treguesi përkatës ndizet.

2. Prekni butonin Start/Pause . Dera e pajisjes kyçet dhe fillon numërimin mbapsht të shtyrjes së programit. Ekran shfaq treguesin .

Kur përfundon numërimi mbapsht, programi fillon automatikisht.



Anulimi i shtyrjes së programit pasi ka nisur numërimi mbapsht

Për të anuluar shtyrjen e programit:

1. Prekni butonin Start/Pause  për të vendosur pajisjen në pauzë. Pulson treguesi përkatës.
2. Prekni butonin Delay Start  në mënyrë të përsëritur derisa ekran shfaq  dhe treguesi përkatës të fiket.
3. Prekni sërish butonin Start/Pause  për të nisur menjëherë programin.

Ndryshimi i shtyrjes së programit pasi ka nisur numërimi mbapsht

Për të ndryshuar shtyrjen e programit:

1. Prekni butonin Start/Pause  për të vendosur pajisjen në pauzë. Pulson treguesi përkatës.
2. Prekni butonin Delay Start  në mënyrë të përsëritur derisa ekrani të shfaqë kohën e dëshiruar të vonesës.
3. Prekni sërish butonin Start/Pause  për të nisur një numërim të ri mbapsht.

12.7 Dallimi i ngarkesës me SensiCare System



Kohëzgjatja e programit në ekran i referohet një **ngarkese të mesme/të lartë**.

Pas prekjes së butonit Start/Pause , çaktivizohet treguesi i ngarkesës maksimale të deklaruar, SensiCare System fillon dallimin e ngarkesës së rrobave:

1. Pajisja e dallon ngarkesën brenda 30 sekondave të para. Në programet ku Time Manager është e disponueshme, gjatë kësaj faze shiritat, Time Manager ----- që gjenden poshtë shifrave të treguesit të kohës, luajnë një animacion të thjeshtë. Kazani rrotullohet për pak kohë.
2. Kohëzgjatja e programit mund të rregullohet përkatësisht dhe mund të shtohet ose të ulet. Pas 30 sekondave të tjera, fillon mbushja me ujë.

Pasi përfundon dallimi i ngarkesës, **në rast mbingarkese të kazanit**, treguesi **MAX** pulson në ekran:

Në këtë rast, për 30 sekonda, pajisja mund të vendoset në pauzë dhe mund të hiqen rrobat e tepërta.

Pasi hiqen rrobat e tepërta, prekni butonin Start/Pause , për të nisur sërish programin. Faza SensiCare mund të përsëritet deri në tri herë (shikoni pikën 1).

E rëndësishme! Nëse nuk do të reduktohet sasia e rrobave, programi i larjes fillon gjithsesi, pavarësisht mbingarkesës. Në këtë rast, nuk do të jetë e mundur të garantohen rezultatet më të mira të larjes.



20 minuta pas nisjes së programit, kohëzgjatja e programit mund të përshtatet sërish në varësi të kapacitetit të thithjes së ujit nga rrobat.





Dallimi me SensiCare kryhet vetëm në programet e plota të larjes dhe nëse kohëzgjatja e programit nuk është reduktuar përmes butonit Time Manager.





SensiCare System nuk është e disponueshme në të gjitha programet, si p.sh. Wool, Rinse, apo programet me cikle të shkurtra.

12.8 Ndërprerja e programit dhe ndryshimi i opsioneve

Kur programi është në punë, mund të ndryshoni **vetëm disa** opsione:

1. Prekni butonin Start/Pause . Treguesi përkatës pulson.
2. Ndryshoni opsionet. Informacioni i dhënë në ekran ndryshon përkatësisht.
3. Prekni sërish butonin Start/Pause . Programi i larjes vazhdon.

12.9 Anulimi i një programi në punë

1. Shtypni butonin On/Off  për të anuluar programin dhe për të çaktivizuar pajisjen.
2. Shtypni përsëri butonin On/Off  për të aktivizuar pajisjen.

Tani mund të vendosni një program të ri larjeje.



Nëse faza SensiCare ka përfunduar dhe ka filluar tashmë mbushja me ujë, programi i ri fillon **pa përsëritur fazën SensiCare**. Uji dhe detergjenti nuk shkarkohen për të shmangur shpenzimet. Ekrani shfaq kohëzgjatjen maksimale të programit, duke e përditësuar atë rreth 20 minuta pas nisjes së programit të ri.

Ekziston edhe një mënyrë alternative për anulimin:

1. Prekni butonin Start/Pause .
2. Rrotullojeni çelësin përzgjedhës në pozicionin "Reset" (Rivendos) • .
3. Pritni për 1 sekondë. Ekranin tregon ---- .

Tani mund të vendosni një program të ri larjeje.

12.10 Hapja e derës - Shtimi i rrobave



Nëse imazhi i vogël  është i ndezur, mund ta hapësh derën gjithmonë.

Kur programi ose shtyrja e programit janë në punë, dera e pajisjes është e kyçur. Ekрани shfaq treguesin .



Nëse temperatura dhe niveli i ujit në kazan janë shumë të larta dhe/ose kazani vazhdon të rrotullohet, ju nuk duhet ta hapni derën.

Për të shtuar ose hequr rrobat:

1. Prekni butonin Start/Pause .
Në ekran fiket treguesi përkatës i kyçjes së derës.
2. Hapni derën e pajisjes. Nëse është e nevojshme, shtoni ose hiqni rrobat.
Mbyllni derën dhe prekni butonin Start/Pause .

Vazhdon programi ose shtyrja e tij.

12.11 Fundi i programit

Kur programi mbaron, pajisja ndalon në mënyrë automatike. Sinjalet akustike funksionojnë (nëse janë aktive). Ekрани tregon 

Treguesi i butonit Start/Pause  fiket.

Dera zhblokohet dhe treguesi  fiket.

1. Shtypni butonin On/Off  për të çaktivizuar pajisjen.

Pesë minuta pas përfundimit të programit, funksioni i kursimit të energjisë e çaktivizon automatikisht pajisjen.





Kur e aktivizoni pajisjen përsëri, ekрани tregon fundin e programit të mëparshëm. Rrotullojeni çelësin e programeve për të vendosur një cikël të ri.



2. Nxirrni rrobat nga pajisja.
3. Sigurohuni që kazani të jetë bosh.

4. Mbajeni derën dhe folenë e detergjentit paksa të hapur, për të parandaluar mykun dhe erërat e pakëndshme.

12.12 Shkarkimi i ujit jashtë pas mbarimit të ciklit

Nëse keni zgjedhur një program ose një opsion që nuk e zbraz ujin e shpëlarjes së fundit, programi përfundon, por:



- Zona e kohës shfaq  dhe ekрани shfaq derën e kyçur .
- Treguesi i butonit Start/Pause  fillon të pulsojë.
- Kazani vazhdon të rrotullohet me intervale të rregullta për të parandaluar rrudhat të rrobat.
- Dera e furrës qëndron e mbyllur.
- Duhet të shkarkoni ujin për të hapur kapakun:

1. Nëse është e nevojshme, prekni butonin Spin  për të ulur shpejtësinë e centrifugimit të propozuar nga pajisja.
2. Shtypni butonin Start/Pause : pajisja shkarkon ujin dhe kryen centrifugimin.

Treguesi i opsionit të Ndërprerjes së shpëlarjes  zhduket.



Nëse keni vendosur Pa centrifugim , pajisja do të shkarkojë vetëm ujin.

3. Kur programi mbaron dhe treguesi  i bllokimit të derës fiket, ju mund ta hapni derën.
4. Shtypni butonin On/Off  për pak sekonda për të çaktivizuar pajisjen.

12.13 Funksioni aktiv në pritje

Funksioni i gatishmërisë çaktivizon automatikisht pajisjen për të ulur konsumimin e energjisë kur:

- Nuk e përdorni pajisjen për 5 minuta kur nuk ka program në punë.
Shtypni butonin On/Off  për të riaktivizuar pajisjen.
- 5 minuta pas përfundimit të programit të larjes.

Shtypni On/Off  butonin për të riaktivizuar pajisjen.

Ekrani tregon përfundimin e programit të fundit.

Rrotullojeni çelësin e programeve për të vendosur një cikël të ri.

Nëse çelësi rrotullohet në pozicionin "Reset" (Rivendosja) • , pajisja fiket automatikisht pas 30 sekondash.



Nëse vendosni një program ose opsion që përfundon me ujë në kazan, funksioni i gatishmërisë **nuk çaktivizon** pajisjen për t'ju kujtuar të shkarkoni ujin.



Telekomanda pengon opsionin e Gatishmërisë, por pas 15 minutash pajisja hyn në regjimin e Gatishmërisë së rrjetit dhe ekrani shfaq vetëm treguesin .

13. PËRDORIMI I PËRDITSHËM - LARJE DHE THARJE



PARALAJMËRIM!



Referojuni kapitujve për sigurinë.





Kjo pajisje është lavatriçe automatike me tharje.

13.1 Programi i plotë larjeje dhe tharjeje





Programet jo-automatike të larjes dhe tharjes

Në disa programe larjeje, mund të kombinoni Mode - Wash  dhe Mode - Dry  për të vënë në punë një program larjeje dhe tharjeje të plotë.





Veproni si më poshtë:

1. Pas ngarkimit të rrobave dhe detergjentit, shtypni butonin On/Off  për disa sekonda për të aktivizuar pajisjen.
2. Futni rrobat një e nga një.
3. Hidhni detergjentin dhe shtesat në xhopin e duhur.
4. Rrotulloni çelësin e zgjedhjes te programi i larjes. Pajisja kalon në regjimin vetëm larje dhe ndizet treguesi i butonit Mode - Wash . Ekrani tregon temperaturën e brendshme të parazgjedhur dhe

rrotullimet. Nëse nevojitet, ndryshojni ato sipas larjes tuaj. Ekrani shfaq gjithashtu ngarkesën maksimale të rekomanduar për fazën e larjes.

5. Vendosni opsionet e dëshiruara, nëse janë të disponueshme.
6. Shtypni butonin Mode - Dry  për të aktivizuar edhe funksionin e tharjes. Të dy treguesit e butonave Mode - Wash  dhe Mode - Dry  janë nderzur. Treguesit  dhe  shfaqen në ekran. Ekrani tregon gjithashtu ngarkesën maksimale të rekomanduar për një program larjeje dhe tharjeje (p.sh.7 kg për të pambuktat).

13.2 Larja dhe tharja - Nivelet automatike

1. Trokitni butonin Auto Dry  në mënyrë të përsëritur derisa ekrani të shfaqë nivelin e kërkuar të tharjes. Treguesit mbi ekran japin ndriçimet përkatëse:
 - a.  **Tharje për hekurosje:** për artikujt e pambuktë;
 - b.  **Tharje për dollap:** për artikujt e pambuktë dhe sintetikë;
 - c.  **Tharje ekstra:** për artikujt e pambuktë.

Vlera e kohës në ekran është kohëzgjatja e të dy cikleve të larjes dhe të tharjes, e llogaritur sipas një madhësie të paracaktuar ngarkese.



Për të pasur një tharje të mirë duke përdorur më pak energji dhe brenda një kohe më të shkurtër, pajisja nuk ju lejon të vendosni shpejtësi centrifugimi shumë të ulët për rrobat që do të lahen e thahen.

2. Prekni butonin Start/Pause për të nisur programin. Fillon llogaritja e SensiCare.

Në ekran ndizet treguesi i derës së kyçur



Në ekran shfaqet gjithashtu koha e mbetur e programit.

13.3 Larja dhe tharja me kohë

1. Troktni butonin Time Dry në mënyrë të përsëritur për të cilësuar vlerën e dëshiruar të kohës (shihni tabelën "Tharja me kohë" në kapitullin "Programet").

Niveli i treguesit të tharjes fiket dhe ndizet treguesi .

Sa herë që të trokitni mbi këtë buton, koha rritet me 5 minuta. Në ekran shfaqet vlera e re e vendosur e kohës.

2. Prekni butonin Start/Pause për të nisur programin. Fillon llogaritja e SensiCare.

Në ekran ndizet treguesi i derës së kyçur



Në ekran shfaqet gjithashtu koha e mbetur e programit.

13.4 Në fund të programit të tharjes

- Pajisja ndalon automatikisht.
- Sinjalet akustike funksionojnë (nëse janë aktive).

- Në ekran shfaqet .

- Treguesi i butonit Start/Pause fiket.

i derës së bllokuar fiket dhe dera zhblokohet.

Pajisja vazhdon të punojë me fazën kundër rrudhave për rreth 30 minuta të tjera ose më shumë nëse është vendosur opsioni Antirrudhë.

Faza kundër rrudhave redukton rrudhat. Mund t'i hiqni rrobat përpara përfundimit të fazës kundër rrudhave. Për rezultate më të mira, rekomandojmë t'i hiqni rrobat kur faza pothuajse të ketë përfunduar ose ka përfunduar. Treguesi mbetet i ndezur.

- Shtypni butonin On/Off për disa sekonda për të çaktivizuar pajisjen.



Disa minuta pas përfundimit të programit, funksioni i kursimit të energjisë e çaktivizon automatikisht pajisjen.

1. Nxirrni rrobat nga pajisja.
2. Sigurohuni që kazanin të jetë bosh.



Pas fazës së tharjes, pastroni kazanin, garnicionin dhe pjesën e brendshme të derës me një leckë të lagur.

14. PËRDORIMI I PËRDITSHËM - VETËM THARJE



PARALAJMËRIM!





Referojuni kapitujve për sigurinë.



Kjo pajisje është lavatriçe automatike me tharje.

14.1 Përgatitja për tharjen





1. Shtypni butonin On/Off për disa sekonda për të aktivizuar pajisjen.
2. Futni rrobat një nga një.
3. Rrotulloni çelësin e programit te programi e përshtatshëm për tharjen e artikujve. Pajisja kalon në regjimin vetëm larje dhe ndizet treguesi i butonit Mode - Wash .

4. Trokitni mbi butonin Mode - Dry  dy herë për të kryer vetëm tharjen. Treguesi i butonit Mode - Dry ndriçon dhe treguesi i butonit Mode - Wash fiket. Treguesit  dhe  shfaqen në ekran dhe zhduket treguesi .





Kur thani një sasi të madhe rrobash, për të pasur një performancë tharjeje të mirë sigurohuni që rrobat nuk janë mbështjellë me njëra-tjetrën dhe që janë të shpërndara në mënyrë uniforme në kazan.

14.2 Tharja - Nivelet automatike

1. Trokitni butonin Auto Dry  në mënyrë të përsëritur derisa ekrani të shfaqë nivelin e kërkuar të tharjes. Treguesit mbi ekran japin ndriçimet përkatëse:
 - a.  **Tharje për hekurosje:** për artikujt e pambuktë;
 - b.  **Tharje për dollap:** për artikujt e pambuktë dhe sintetikë;
 - c.  **Tharje ekstra:** për artikujt e pambuktë.



Ekran i tregon kohëzgjatjen e programit të tharjes.

2. Prekni butonin Start/Pause  për të nisur programin.

Në ekran ndizet treguesi i derës së bllokuar  dhe dera kyçet.

Në ekran shfaqet gjithashtu koha e mbetur e programit.

14.3 Tharja e programuar

1. Troktni butonin Time Dry  në mënyrë të përsëritur për të cilësuar vlerën e dëshiruar të kohës (shihni tabelën "Tharja me kohë" në kapitullin "Programet").
Niveli i treguesit të tharjes  fiket dhe ndizet treguesi .





Sa herë që të trokitni mbi këtë buton, koha rritet me 5 minuta. Në ekran shfaqet vlera e re e vendosur e kohës.

2. Prekni Start/Pause  për të nisur programin.

Në ekran ndizet treguesi i derës së bllokuar  dhe dera kyçet.

Në ekran shfaqet gjithashtu koha e mbetur e programit.

14.4 Në fund të programit të tharjes

- Pajisja ndalon automatikisht.
- Sinjalet akustike funksionojnë (nëse janë aktive).
- Në ekran shfaqet .
- Treguesi i butonit Start/Pause  fiket.  i derës së bllokuar fiket dhe dera zhblokohet.
Pajisja vazhdon të punojë me fazën kundër rrudhave për rreth 30 minuta të tjera ose më shumë nëse është vendosur opsioni Antirrudhë.
Faza kundër rrudhave redukton rrudhat. Mund t'i hiqni rrobat përpara përfundimit të fazës kundër rrudhave. Për rezultate më të mira, rekomandojmë t'i hiqni rrobat kur faza pothuajse të ketë përfunduar ose ka përfunduar. Treguesi  mbetet i ndezur.
- Shtypni butonin On/Off  për disa sekonda për të çaktivizuar pajisjen.



Disa minuta pas përfundimit të programit, funksioni i kursimit të energjisë e çaktivizon automatikisht pajisjen.

1. Nxirrni rrobat nga pajisja.
2. Sigurohuni që kazan i të jetë bosh.



Pas fazës së tharjes, pastroni kazanin, garnicionin dhe pjesën e brendshme të derës me një leckë të lagur.

15. PUSH NË PËLHURË

Gjatë fazës së larjes dhe/ose tharjes, disa lloje pëlhurash, (sfungjeri, leshi, trikot) mund të lëshojnë push.



Pushi i lëshuar mund të ngjitet në pëlhurë gjatë ciklit tjetër.

Ky shqetësim rritet me pëlhurat teknike.

Për të parandaluar pushin në rrobat tuaja për larje, rekomandojmë që:

- Të mos lani tekstilet e errëta pasi të lahen dhe thahen tekstile me ngjyra të çelura (peshqirë duarsh, lesh, pulovra pambuku) dhe anasjelltas.
- T'i thani këto lloje pëlhurash në ambient të hapur kur lahen për herë të parë.
- Të pastroni filtrin e shkarkimit.
- Pas fazës së tharjes, pastroni dhe boshatisni kazanin, rondelën dhe derën me një leckë të lagur.

Për të hequr pushin brenda kazanit, cilësoni një program special:

- Boshatisni kazanin.
- Pastroni kazanin, rondelën dhe derën me një leckë të lagur.
- Vendosni programin Machine Clean dhe Mode - Dry  së bashku për të aktivizuar mekanizmin kundër pushit.
- Prekni butonin Start/Pause  për të nisur programin.



Nëse pajisja përdoret shpesh, kryeni rregullisht programin e pastrimit.

16. UDHËZIME DHE KËSHILLA



PARALAJMËRIM!

Referojuni kapitujve për sigurinë.

16.1 Ngarkesa

- Ndajini rrobat në: të bardha, me ngjyra, sintetike, delikate dhe të leshta.
- Zbatoni udhëzimet e larjes në etiketat e kujdesit të rrobat.
- Mos lani së bashku rrobat e bardha dhe ato me ngjyrë.
- Mbani mend se temperatura në etiketën e kujdesit i referohet temperaturës maksimale dhe nuk është temperatura e rekomanduar.
- Kontrolloni nivelin e nevojës për larje, rrobat mund të kenë nevojë vetëm për një rifreskim dhe përkundrazi mund të përdoret Steam Refresh
- Disa rroba me ngjyra mund të zbehen gjatë larjes së parë. Rekomandojmë që t'i lani ato veçmas dy-tri herë e para.
- Kthejini së prapthi rrobat me disa shtresa, të leshtat dhe veshjet me stampa.
- Trajtoni paraprakisht njollat e vështira.

- Lajini njollat e vështira me detergjent të veçantë.
- Bëni kujdes me perdet. Hiqni kapëset dhe vendosni perdet në një qese larjeje ose këllëf jastëku.
- Një ngarkesë shumë e vogël mund të shkaktojë probleme balancimi gjatë fazës së centrifugimit duke çuar në dridhje të tepërta. Nëse ndodh kjo:
 - a. ndërprisni programin dhe hapni derën (referojuni kapitullit "Përdorimi i përditshëm");
 - b. rishpërndajeni me dorë ngarkesën në mënyrë që rrobat të shpërndahen njëtrajtësisht nëpër kazan;
 - c. shtypni butonin Start/Pause. Faza e centrifugimit vazhdon.
- Kopsitni këllëfët e jastëkut, mbyllni zinxhirët, kapëset dhe sustat. Lidhni rripat, kordonët, lidhëset e këpucëve, fjongot dhe çdo element tjetër të lirshëm.
- Mos lani rroba pa tegela ose me prerje. Përdorni një qese larjeje për të larë artikuj të vogla dhe/ose delikate (p.sh. sytjena me tela, rripa, strçe, lidhëse këpucësh, fjongot etj.).

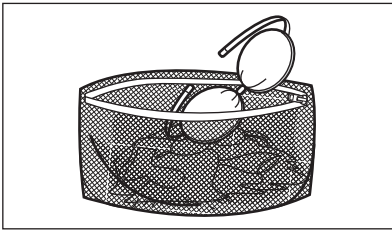

- Zbrazeni xhepat dhe shpalosni artikujt.

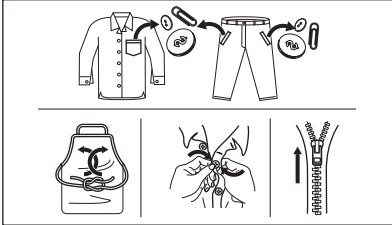

16.2 Njollat e vështira

Për disa njolla, nuk mjafton uji dhe detergjenti.

Rekomandojmë që këto njolla t'i trajtoni përpara se të vendosni rrobat në pajisje.

Për këtë ka heqës të veçantë njollash. Përdorni heqës të veçantë njollash që i përshtaten llojit të njollës dhe pëlhurës.

Mos spërkatni heqës njollash mbi rrobat pranë pajisjes sepse është gërryes për pjesët plastike.



16.3 Lloji dhe sasia e detergjentit

Zgjedhja e detergjentit dhe përdorimi i sasive të duhura jo vetëm që ndikon te performanca në larje, por ndihmon gjithashtu edhe në shmangien e mbetjeve dhe mbrojtjen e mjedisit:

- Përdorni vetëm detergjente dhe trajtime të tjera të prodhuara posaçërisht për

lavatriçe. Së pari, ndiqni këto rregulla të përgjithshme:

- detergjentë pluhur (gjithashtu tableta dhe detergjentë me doza të vetme) për të gjitha llojet e pëlhurës, me përjashtim të delikateve. Preferohen detergjente pluhur që përmbajnë zbardhues për higjienizimin e të bardhave dhe rrobave të palara,
- detergjentet lëngje (gjithashtu detergjentë me doza të vetme), mundësisht për programe me temperatura të ulta të larjes (60 °C maksimumi) për të gjitha llojet e pëlhurave ose të posaçme vetëm për të leshtat.
- Zgjedhja dhe sasia e detergjentit varen nga: lloji i tekstilit (delikate, të leshta, pambuk etj.), ngjyra e rrobave, madhësia e ngarkesës, niveli i ndotjes, temperatura e larjes dhe fortësia e ujit të përdorur.
- Ndiqni udhëzimet që gjeni tek ambalazhi i detergjenteve ose trajtimeve të tjera pa tejkaluar nivelin e treguar maksimal (**MAX**).
- Mos përzjeni lloje të ndryshme detergjentësh.
- Përdorni më pak detergjent, nëse:
 - po lani një sasi të vogël rrobash,
 - rrobat nuk janë shumë të ndotura,
 - formohet shumë shkumë gjatë larjes.

Detergjenti i pamjaftueshëm mund të shkaktojë:

- rezultate të pakënaqshme larjeje,
- ngarkesa e larjes bëhet gri,
- rroba me yndyrë,
- myk në pajisje.

Detergjenti i tepërt mund të shkaktojë:

- prodhim të tepërt shkume,
- efekt larjeje të reduktuar,
- shpëlarje të pamjaftueshme,
- ndikim më të madh në mjedis.

16.4 Këshilla për kursim

Për të kursyer ujë, energji dhe detergjent, rekomandojmë që të ndiqni këto këshilla:

- **Rrobat me ndotje normale** mund të lahen **pa larje paraprake** në mënyrë që të kurseni detergjent, ujë dhe kohë.
- Mbushja e pajisjes deri në **kapacitetin maksimal që tregohet për secilin prej**

programeve ndihmon në reduktimin e konsumit të energjisë dhe ujit.

- Me paratrajtimin e duhur, njolet dhe ndotja e kufizuar mund të hiqen; rrobat në vijim mund të lahen në temperaturë më të ulët.
- Vendosni **shpejtësinë maksimale të mundshme të centrifugimit** për programin e zgjedhur në mënyrë që të kurseni energji gjatë tharjes.
- Preferohet të përdorni cikle të shkurtra në temperatura më të ulëta.

16.5 Fortësia e ujit

Nëse uji në zonën tuaj është i fortë ose mesatarisht i fortë, rekomandojmë që të përdorni një zbutës uji për makinat e larjes.

Në zonat ku uji është i butë nuk është e nevojshme të përdorni zbutës uji.

Kontaktoni me autoritetet lokale të ujësjellësit për të mësuar fortësinë e ujit.

Përdorni sasinë e duhur të zbutësit të ujit. Zbatoni udhëzimet që gjeni tek ambalazhi i produktit.

16.6 Përgatitja e ciklit të tharjes

- Hapeni rubinetin e ujit.
- Kontrolloni nëse tubi i shkarkimit është lidhur mirë. Shikoni kapitullin e instalimit për më shumë informacion.
- Për ngarkesë maksimale rrobash në programet e tharjes, shikoni tabelën e programeve të tharjes.

16.7 Artikuj të papërshtatshëm për tharje





Mos vendosni program tharjeje për këto rroba:

- Perde sintetike.
- Copa që kanë pjesë metali të bashkëngjitura.
- Çorape najloni.
- Kuvërta.
- Mbulesa krevati.
- Jorganë.
- Xhupa me kapuç.
- Dyshekë gjumi.
- Coha me mbetje të llakut të flokëve, produkte për lyerjen e thonjeve ose gjëra të ngjashme.

- Artikuj me sfungjer të gomuar ose materiale të ngjashme me të.

16.8 Etiketat e veshjeve

Kur thani rrobat, zbatoni udhëzimet në etiketat e prodhuesve:

-  = Artikulli mund të thahet
-  = Cikli i tharjes është në temperaturë të lartë
-  = Cikli i tharjes është në temperaturë të reduktuar
-  = Artikulli nuk mund të thahet.

16.9 Kohëzgjatja e ciklit të tharjes

Koha e tharjes mund të ndryshojë në varësi të:

- shpejtësisë së shtrydhjes përfundimtare
- nivelit të tharjes
- llojit të rrobave
- peshës së ngarkesës

16.10 Tharje shtesë

Nëse rrobat janë ende të njoma në përfundim të programit të tharjes, zgjidhni sërish një cikël të shkurtër tharjeje.

PARALAJMËRIM!

Për të shmangur rrudhat dhe hyrjen në ujë të rrobave, mos i lini ato të thahen më shumë sesa duhet.

16.11 Këshilla të përgjithshme

Shikoni tabelën "Tharja e programuar" për të gjetur kohën **mesatare** të tharjes. Përvoja do t'ju ndihmojë t'i thani rrobat më mirë. Mbani shënim kohëzgjatjen e cikleve që keni realizuar më parë.

Për të shmangur shkarkimin statik në përfundim të ciklit të tharjes:

1. Përdorni zbutës rrobash në ciklin e larjes.
2. Përdorni zbutës të veçantë për tharësit.
3. Mos derdhni detergjent apo zbutës përpara ciklit të tharjes.
4. Mos thani së bashku tekstile të ashpra dhe të buta, për të shmangur përzhitjen e rrobave të buta.

5. Hiqni nga xhepat e rrobave të gjitha objektet, veçanërisht objektet që shkrihen.

Kur programi i tharjes ka përfunduar, hiqni rrobat brenda një kohe të shkurtër.

17. KUJDESI DHE PASTRIMI

PARALAJMËRIM!

Referojuni kapitujve për sigurinë.

17.1 Programi i pastrimit periodik

Pastrimi periodik ndihmon në zgjatjen e jetëgjatësisë së pajisjes.

Pas çdo cikli, mbajeni derën dhe folenë e detergjentit paksa të hapur që të ketë qarkullim të ajrit dhe që të thani lagështirën brenda pajisjes: kjo do të parandalojë mykun dhe aromat e këqija.

Nëse pajisja nuk do të përdoret për një kohë të gjatë: mbyllni rubinetin e ujit dhe shkëputni pajisjen nga rrjeti elektrik.

Programi tregues i pastrimit periodik:

| | |
|--|-------------------------------|
| Heqja e çmërsit | Dy herë në vit |
| Larja e mirëmbajtjes | Një herë në muaj |
| Pastrimi i guarnicionit të derës | Çdo dy muaj |
| Pastrimi i kazanit | Çdo dy muaj |
| Heqja e pushit brenda kazanit | Dy herë në muaj ¹⁾ |
| Pastrimi i folesë së detergjentit | Çdo dy muaj |
| Pastrimi i filtrit të pompës së shkarkimit | Dy herë në vit |
| Pastrimi i tubit të hyrjes së ujit dhe filtrit të valvulës | Dy herë në vit |

1) Shikoni kapitullin "Push në rroba".

Paragrafët e mëposhtëm shpjegojnë se si duhet ta pastroni secilën pjesë.

17.2 Heqja e objekteve të huaja



Sigurohuni që xhepat të jenë bosh dhe të gjitha elementet e lira të jenë lidhur përpara se të vini në punë ciklin. Referohuni tek "Ngarkesa e rrobave" te "Udhëzime dhe këshilla".

Hiqni çdo objekt të huaj (si p.sh. kapëse metalike, kopsa, monedha etj.) që mund të gjeni në guarnicionin e derës, filtra dhe kazan. Referohuni tek paragrafët "Guarnicioni i derës me filtër me buzë të dyfishtë", "Pastrimi i kazanit", "Pastrimi i pompës së shkarkimit" dhe "Pastrimi i tubit të hyrjes së ujit dhe filtrit të valvulës". Nëse është e nevojshme, kontaktoni me Qendrën e Autorizuar të Shërbimit.

17.3 Pastrimi i jashtëm

Pastrojeni pajisjen vetëm me ujë të ngrohtë dhe sapun të butë. Thajini plotësisht të gjitha sipërfaqet.

Mos përdorni shtupa kruajtëse ose materiale të tjera gërvishtëse.

KUJDESI!

Mos përdorni alkool, tretës boje ose produkte kimike.

KUJDESI!

Mos pastroni sipërfaqet metalike me detergjent me bazë klori.

17.4 Heqja e çmërsit



Nëse uji në zonën tuaj është i fortë ose mesatarisht i fortë, rekomandojmë që të përdorni një zbutës për makinat larëse.

Kontrollojeni kazanin rregullisht për të kontrolluar për çmërs.

Detergjentet standarde përmbajnë agjentë për zbutjen e ujit, por rekomandojmë që herë bash here të vini në punë një cikël me kazan bosh dhe një produkt kundër çmërsit.



Zbatoni gjithmonë udhëzimet që gjeni tek ambalazhi i produktit.

17.5 Larja e mirëmbajtjes

Përdorimi i përsëritur dhe i zgjatur i programeve me temperaturë të ulët mund të shkaktojë depozitime të detergjenteve, mbetje pushi, rritje të bakteve brenda kazanit. Kjo mund të krijojë aroma të këqija dhe myk. Për të eliminuar depozitimet dhe për të pastruar pjesën e brendshme të pajisjes, aplikoni një larje mirëmbajtjeje rregullisht (të paktën një herë në muaj).



Referojuni paragrafit "Pastrimi i kazanit".

17.6 Guarnicioni i derës

Kjo pajisje është projektuar me **sistem shkarkues me vetëpastrim**, që i lejon fibrat e lehta të pushit që bien nga rrobat të shkarkohen jashtë bashkë me ujin. Inspektoni vazhdimisht izolimin. Monedhat, kopsat, objektet e tjera të vogla mund të mblidhen në përfundim të ciklit.

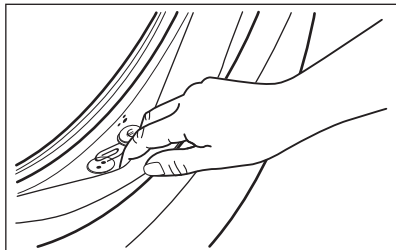

Pastrojeni kur nevojitet, duke përdorur agjent pastrues me krem amoniaku pa gërvishitur sipërfaqen e izolimit.



Zbatoni gjithmonë udhëzimet që gjeni tek ambalazhi i produktit.

17.7 Pastrimi i kazanit

Kontrollojeni kazanin rregullisht për të parandaluar depozitimet e padëshiruara.

Në kazan mund të formohen grumbullime ndryshku si pasojë e ndryshkjes së trupave të huaj nga larja apo nga uji i rubinetit që përmban hekur

Pastroni kazanin me produkte të posaçme për inoks.



Zbatoni gjithmonë udhëzimet që gjeni tek ambalazhi i produktit.

Mos e pastroni kazanin me produkte acide për heqjen e çmërsit, produkte gërryese që përmbajnë klor ose hekur apo me lesh teli.

Për pastrim të plotë:

1. Nxirrni të gjitha rrobat nga kazan.
2. Vini në punë programin Machine Clean . Për më shumë detaje, referojuni tabelës së programeve të larjes.
3. Shtoni një sasi të vogël detergjenti pluhur në kazanin bosh për të shpëlarë mbetjet e mundshme.



Ndonjëherë, në përfundim të një cikli ekrani mund të shfaqë ikonën  Ky është rekomandim për të kryer një "pastrim të kazanit". Pasi të jetë kryer pastrimi i kazanit, ikona zhduket.

17.8 Pastrimi i folesë së detergjentit

Për të parandaluar depozitimet e mundshme të detergjentit të tharë, zbutësit të robave të mpiksur, formimin e mykut në sirtarin e detergjentit, herë pas here kryeni procedurën e mëposhtme të pastrimit:

1. Hapeni kutinë e detergjentit. Shtypni kapësen poshtë siç tregohet në figurë dhe tërhiqeni.

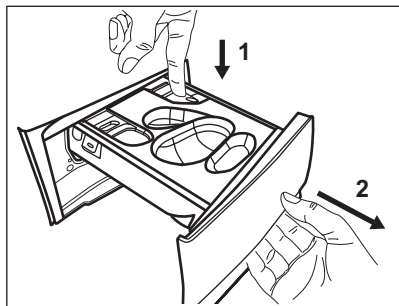

2. Hiqni sirtarin e detergjentit të lëngshëm, nëse është futur.

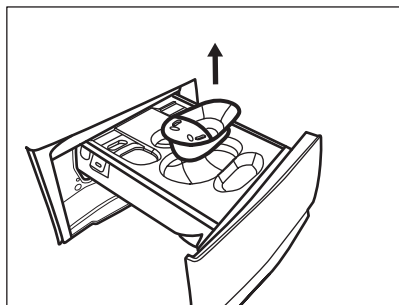

3. Ngrini kapakun e sipërm të ndarjeve për ta hequr atë.

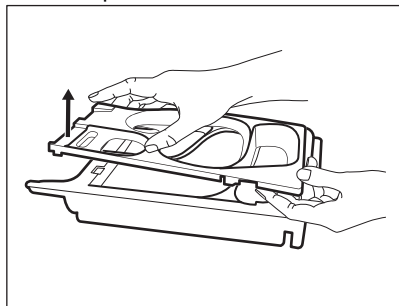

4. Lajeni sirtarin e detergjentit dhe çdo pjesë të tij me ujë të rrjedhshëm.

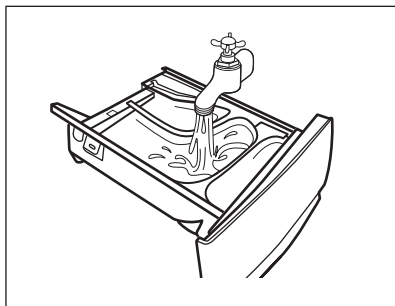

5. Sigurohuni që të gjitha mbetjet e detergjentit të hiqen nga pjesa e sipërme dhe e poshtme e folesë. Përdorni një furçë të vogël për të pastruar folenë.

! KUJDES!

Mos përdorni furça dhe sfungjerë të mprehtë ose metalikë.

Sigurohuni që të gjitha mbetjet e detergjentit të hiqen nga pjesa e sipërme dhe e poshtme e folesë. Përdorni një furçë të vogël për të pastruar folenë.

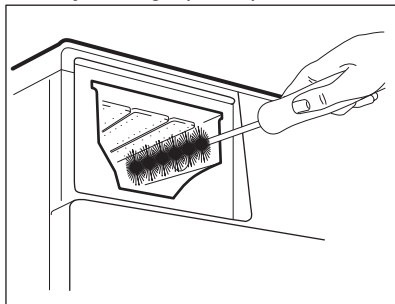

6. Kthejeni sirtarin kokëposhtë dhe hapni mbulesën e poshtme siç tregohet në fotografi: fillimisht tërhiqni pjesët anësore për jashtë dhe pastaj hiqni mbulesën e poshtme.

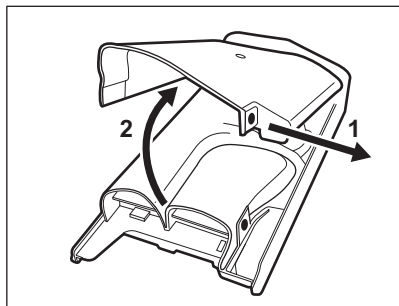

7. Sigurohuni që të keni hequr të gjitha mbetjet e detergjentit nga kanali. Përdorni vetëm pëlhura të buta të njoma.
8. Vendoseni kapakun e poshtëm sërish në vend duke e bashkënditur me vrimat në grepat e sirtarit siç tregohet në figurë. Mbylleni derisa të dëgjoni një “kërcitje”.

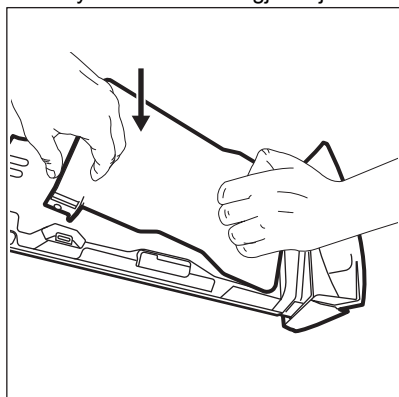

⚠ KUJDES!

Shtypni kapakun e poshtëm siç tregohet në figurë. Sigurohuni që të jetë i mbyllur mirë.

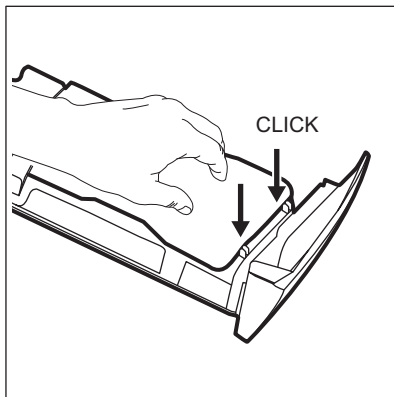

9. Rimontojeni sirtarin si vijon:
 - a. Vendosni kapakun e poshtëm dhe shtypni derisa të dëgjohet një “kërcitje”.
 - b. Vendosni kapakun e poshtëm dhe shtypni derisa të dëgjohet një “kërcitje”.
 - c. Futni kutinë për detergjentit e lëngshëm nëse është e nevojshme.
10. Futni sirtarin e detergjentit në udhëzuesit e tij dhe mbylleni. Vini në punë një program shpëlarjeje pa prroba në kazan.

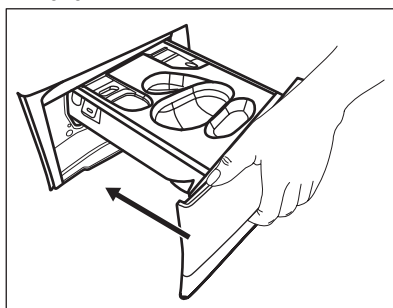

17.9 Pastrimi i pompës së shkarkimit

⚠ PARALAJMËRIM!

Hiqni spinën e pajisjes nga rrjeti elektrik.



Kontrolloni rregullisht filtrin e pompës së shkarkimit dhe sigurohuni që të jetë i pastër.

Pastrojeni pompën e shkarkimit nëse:

- Pajisja nuk e shkarkon ujin.
- Kazani nuk rrotullohet.
- Pajisja bën një zhurmë të pazakotë për shkak të bllokimit të pompës së shkarkimit.
- Në ekran shfaqet kodi i alarmit **E20**.

⚠ PARALAJMËRIM!

- Mos e hiqni filtrin gjatë kohës që pajisja është në punë.
- Mos e pastroni pompën nëse uji në pajisje është i nxehtë. Prisni derisa uji të ftohet

Vazhdoni si më poshtë për të pastruar pompën:

1. Hapni kapakun e pompës.

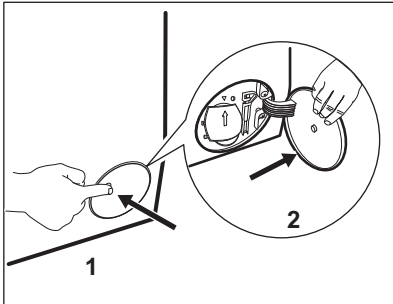

2. Vendosni një enë të përshtatshme poshtë pompës së shkarkimit për të mbledhur ujin që del prej aty.
3. Hapeni grykën nga poshtë. Mbani gjithmonë një leckë pranë për të fshirë çdo rrjedhje uji gjatë heqjes së filtrit.

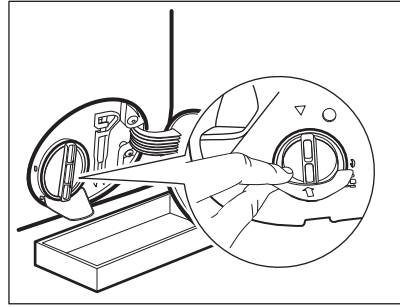

4. Rrotullojeni filtrin 180 gradë në drejtim të kundërt të akrepave të orës për ta hapur, pa e hequr. Lëreni ujin të dalë.

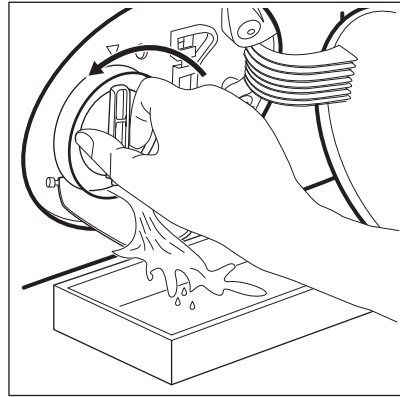

5. Kur ena të jetë mbushur plot me ujë, kthejeni filtrin në vend dhe boshatiseni enën.
6. Përsëritni hapat 4 dhe 5 derisa uji të ndalojë daljen.
7. Rrotullojeni filtrin në drejtim të kundërt të akrepave të orës për ta çmontuar.

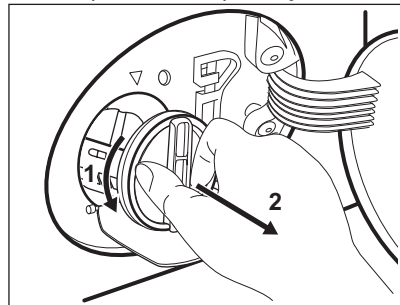

8. Nëse është e nevojshme, hiqni pushin dhe objektet nga foleja e filtrit.

9. Sigurohuni që helika e pompës të mund të rrotullohet. Nëse nuk rrotullohet, kontakti qendrën e autorizuar të shërbimit.

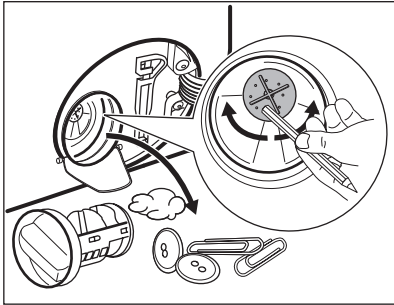

10. Pastroni filtrin poshtë rubinetit të ujit.

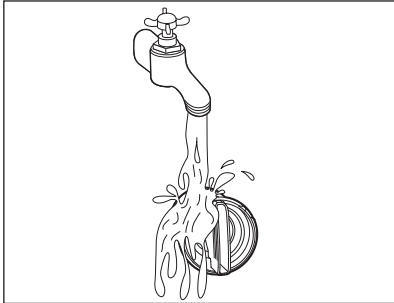

11. Vendoseni sërish filtrin në udhëzuesit e veçantë duke e rrotulluar në drejtim të akrepave të orës. Sigurohuni që filtri të jetë shtrënguar mirë për të shmangur rrjedhjet.

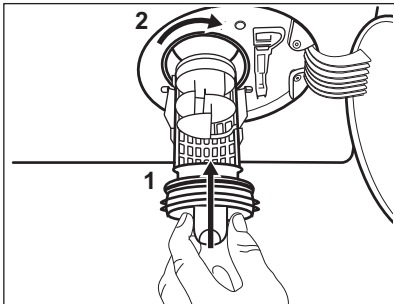

12. Mbyll kapakun e pompës.

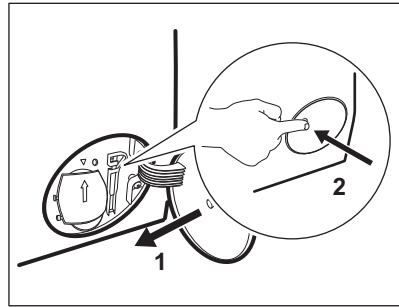

Kur e shkarkoni ujin me procedurën e shkarkimit të emergjencës, ju duhet ta aktivizoni përsëri sistemin e shkarkimit:

- a. Hidhni 2 litra ujë në ndarjen e larjes kryesore të shpërndarësit të detergjentit.
- b. Nisni programin për të derdhur ujin.

17.10 Pastrimi i zorrës së futjes së ujit dhe filtrit të valvulës

Rekomandohet që të pastroni të dy filtrat e zorrës së hyrjes së ujit dhe të valvulës herë pas here për të hequr depozitimet që grumbullohen me kalimin e kohës:

1. Hiqni zorrën e hyrjes nga rubineti dhe pastroni filtrin.

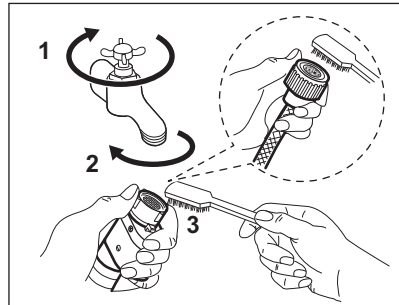

2. Hiqni zorrën e hyrjes nga pajisja duke liruuar dadon e fashetës.

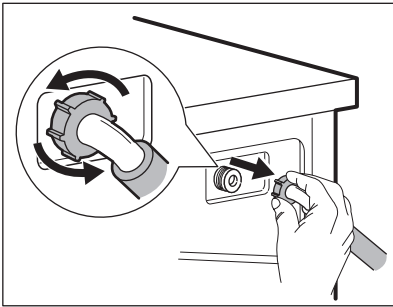

3. Pastroni filtrin e valvulës në pjesën e pasme të pajisjes me furçë.

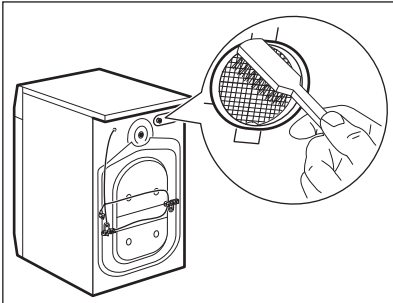

4. Kur e lidhni zorrën me pjesën e pasme të pajisjes, rrotullojeni në të majtë ose të djathtë (jo në pozicion vertikal) në varësi të pozicionit të rubinetit të ujit.

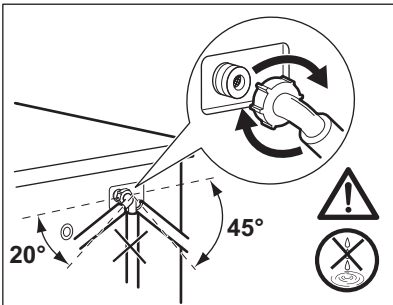

17.11 Shkarkimi i emergjencës

Nëse pajisja nuk mund ta shkarkojë ujin, kryeni të njëjtën procedurë që përshkruhet në paragrafin "Pastrimi i pompës së shkarkimit". Nëse është e nevojshme, pastroni pompën.

Kur e shkarkoni ujin me procedurën e shkarkimit të emergjencës, ju duhet ta aktivizoni përsëri sistemin e shkarkimit:

1. Hidhni 2 litra ujë në folenë e larjes kryesore të folesë së detergjentit.
2. Nisni programin për të shkarkuar ujin.

17.12 Masat paraprake të parandalimit të brymës

Nëse pajisja është e instaluar në një zonë ku temperatura mund të arrijë vlera rreth 0° C ose të bjerë më poshtë, hiqni ujin e mbetur nga zorra e hyrjes së ujit dhe pompa e shkarkimit.

1. Hiqni spinën nga priza elektrike.
2. Mbyllni rubinetin e ujit.
3. Vendosni dy skajet e zorrës së hyrjes së ujit në një enë dhe lëreni ujin të rrjedhë nga zorra.
4. Zbrazni pompën e shkarkimit. Referojuni procedurës së shkarkimit të emergjencës.
5. Kur pompa e shkarkimit të jetë e zbrazur, vendosni përsëri zorrën e hyrjes së ujit.

⚠ PARALAJMËRIM!

Sigurohuni që temperatura të jetë më e lartë se 0 °C përpara se ta përdorni sërish pajisjen.

Prodhuesi nuk mban përgjegjësi për dëme të shkaktuara nga temperaturat e ulëta.

18. ZGJIDHJA E PROBLEMEVE

⚠ PARALAJMËRIM!

Referojuni kapitujve për sigurinë.

18.1 Kodet e alarmeve dhe defektet e mundshme

Pajisja nuk fillon ose ndalon gjatë punës. Së pari, përpiquni të gjeni një zgjidhje për problemin (shikoni tabelat).

PARALAJMËRIM!

Çaktivizojeni pajisjen përpara se të kryeni ndonjë kontroll.

Me disa probleme, ekrani tregon kodin e alarmit dhe butoni Start/

Pause  mund të pulsojë në mënyrë të vazhdueshme:



Nëse pajisja është e mbingarkuar, hiqni disa artikuj nga kazani dhe/ose mbani shtypur derën ndërsa prekni butonin Start/Pause derisa treguesi  të ndalojë së pulsuarit (shikoni figurën më poshtë).

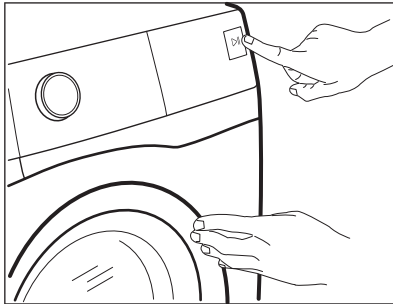

| Problemi | Zgjidhja e mundshme |
|--|---|
| E 10 Pajisja nuk mbushet siç duhet me ujë. | <ul style="list-style-type: none">• Sigurohuni që rubineti i ujit të jetë i hapur.• Sigurohuni që presioni i furnizimit me ujë të mos jetë shumë i ulët. Për këtë informacion, kontaktoni autoritetin tuaj lokal të ujit.• Sigurohuni që rubineti i ujit të mos jetë bllokuar.• Sigurohuni që tubi i furnizimit të mos ketë përdredhje, dëmtime apo përthyerje.• Sigurohuni që lidhja e tubit të furnizimit me ujë është e saktë.• Sigurohuni që filtri i tubit të furnizimit dhe filtri i valvulës të mos jenë të bllokuar. Shikoni 'Kujdesi dhe pastrimi'. |
| E 20 Pajisja nuk e shkarkon ujin. | <ul style="list-style-type: none">• Sigurohuni që tapa e lavamanit të mos jetë e bllokuar.• Sigurohuni që tubi i shkarkimit të mos ketë përdredhje ose përthyerje.• Sigurohuni që filtri i shkarkimit të mos jetë i bllokuar. Pastroni filtrin, nëse është e nevojshme. Shikoni "Kujdesi dhe pastrimi".• Sigurohuni që lidhja e tubit të shkarkimit të ujit të jetë e saktë.• Cilësoni programin e shkarkimit nëse cilësoni një program pa fazën e shkarkimit. Nëse programi i shkarkimit nuk disponohet në fushën e programeve, ai mund të cilësohet përmes aplikacionit.• Cilësoni programin e shkarkimit nëse cilësoni një opsion që përfundon me ujë në kazan. |

E40

Dera e pajisjes është e hapur ose nuk është e mbyllur mirë.

- Sigurohuni që dera të jetë e mbyllur mirë.

E91

Avari e brendshme. Nuk ka komunikim ndërmjet elementeve elektronike të pajisjes.

- Programi nuk ka përfunduar siç duhet ose pajisja ka ndaluar shumë herët. Fikeni dhe rindizeni pajisjen.
- Nëse shfaqet sërish kodi i alarmit, kontaktoni Qendrën e Autorizuar të Shërbimit.

EFO

Është aktivizuar pajisja kundër përmbytjes.

- Shkëpusni pajisjen dhe mbyllni rubinetin e ujit. Kontaktoni qendrën e shërbimit të autorizuar.

Nëse ekrani shfaq kode të tjera alarmi, çaktivizoni dhe aktivizoni pajisjen. Nëse problemi vazhdon, kontaktoni me Qendrën e Autorizuar të Shërbimit. Në rast të një problemi tjetër me pajisjen, kontrolloni tabelën e mëposhtme për zgjidhje të mundshme.

| Problemi | Zgjidhja e problemit |
|---|---|
| Programi nuk fillon. | <ul style="list-style-type: none">• Sigurohuni që spina kryesore të jetë e lidhur me prizën e rrjetit.• Sigurohuni që dera e pajisjes të jetë mbyllur mirë.• Sigurohuni që të mos keni siguresa të dëmtuara në kutinë e siguresave.• Sigurohuni që Start/Pause  të jetë prekur.• Nëse është vendosur fillim me vonesë, anuloni cilësimin ose prisni sa të përfundojë numërimi mbrapsht.• Çaktivizoni funksionin e bllokimit për fëmijët nëse është i ndezur.• Kontrolloni pozicionin e çelësit në programin e përzgjedhur. |
| Pajisja mbushet me ujë dhe e shkarkon atë menjëherë. | <ul style="list-style-type: none">• Sigurohuni që tubi i shkarkimit të jetë në pozicionin e duhur. Tubi mund të jetë pozicionuar shumë poshtë. Shikoni "Udhëzime instalimi". |
| Faza e centrifugimit nuk funksionon ose cikli i larjes zgjat më shumë se zakonisht. | <ul style="list-style-type: none">• Vendosni programin e centrifugës. Nëse programi i shkarkimit nuk disponohet në fushën e programeve, ai mund të cilësohet përmes aplikacionit'.• Sigurohuni që filtri i shkarkimit të mos jetë i bllokuar. Pastroni filtrin, nëse është e nevojshme. Shikoni "Kujdesi dhe pastrimi".• Rregulloni manualisht artikujt në kazan dhe filloni përsëri fazën e centrifugës. Ky problem mund të shkaktohet nga problemet e ekuilibrit. |
| Ka ujë në dysHEME. | <ul style="list-style-type: none">• Sigurohuni që bashkimet e tubave të ujit të jenë të shtrënguar dhe të mos ketë rrjedhje uji.• Sigurohuni që tubi i furnizimit me ujë dhe tubi i shkarkimit të mos kenë dëmtime.• Sigurohuni që të përdorni detergjentin dhe sasinë e duhur të tij. |

| Problemi | Zgjidhja e problemit |
|--|--|
| Nuk mund të hapni derën e pajisjes. | <ul style="list-style-type: none"> Sigurohuni që të mos jetë zgjedhur një program larjeje që përfundon me ujë në kazan. Sigurohuni që programi i larjes të ketë mbaruar. Vendosni programin e shkarkimit ose të centrifugimit nëse ka ende ujë në kazan. Nëse programet e centrifugimit dhe të shkarkimit nuk disponohen në diskun e programeve, ata mund të vendosen përmes aplikacionit. Sigurohuni që pajisja furnizohet me energji. Ky problem mund të shkaktohet nga një avari e pajisjes. Kontaktoni Qendrën e Autorizuar të Shërbimit. <p>Nëse ju duhet të hapni derën, ju lutemi lexoni me kujdes "Hapja e derës në rast emergjence".</p> <ul style="list-style-type: none"> Sigurohuni që Remote start të mos jetë aktivizuar. Çaktivizojeni atë. |
| Ekranin nuk shfaq treguesin e valëve të internetit  . | <ul style="list-style-type: none"> Kontrolloni sinjalin e internetit me valë. Sigurohuni që lidhja internetit me valë është aktivizuar. Referojuni paragrafit "Konfigurimi i lidhjes së internetit me valë të makinës larëse" në kapitullin "Wi-Fi - Konfigurimi i lidhjes". Kontrolloni rrjetin dhe ruterin e shtëpisë. Rindizeni ruterin. Kontaktoni me ofruesin e shërbimit të internetit me valë nëse ka probleme të tjera me rrjetin e internetit me valë. |
| Aplikacioni nuk mund të lidhet me pajisjen. | <ul style="list-style-type: none"> Kontrolloni sinjalin e internetit me valë. Kontrolloni nëse pajisja inteligjente është e lidhur me rrjetin e internetit me valë. Kontrolloni rrjetin dhe ruterin e shtëpisë. Rindizeni ruterin. Kontaktoni me ofruesin e shërbimit të internetit me valë nëse ka probleme me rrjetin e internetit me valë. Pajisja, pajisja inteligjente ose të dyja, kanë nevojë të konfigurohen sërish sepse është instaluar një ruter i ri ose konfigurimi i ruterit ka ndryshuar. |
| Aplikacioni nuk mund të lidhet shpesh me pajisjen. | <ul style="list-style-type: none"> Sigurohuni që sinjali i internetit me valë të arrijë deri te pajisja. Përpiquni ta lëvizni ruterin e shtëpisë sa më pranë pajisjes që të jetë e mundur ose konsideroni blerjen e një pajisjeje përforcuese për rrezen e internetit me valë. Sigurohuni që sinjali i internetit me valë të mos ndërpritet nga mikrovala. Fikni mikrovalën. Shmangni përdorimin e mikrovalës dhe të telekomandës njëkohësisht. |
| Ekranin tregon  . Të gjithë butonat janë joaktive përveç butonit On/Off  . | <ul style="list-style-type: none"> Pajisja po shkarkon çdo përditësim të disponueshëm. Prisni derisa procesi i përditësimit të ketë përfunduar. Nëse e çaktivizoni pajisjen gjatë përditësimit, ajo vazhdon kur e aktivizoni pajisjen sërish. |
| Pajisja bën një zhurmë të pazakontë dhe dridhet. | <ul style="list-style-type: none"> Sigurohuni që niveli i pajisjes të jetë i saktë. Shihoni "Udhëzime instalimi". Sigurohuni që butonat e paketimit dhe/ose të kalimit të jenë hequr. Shikoni "Udhëzime instalimi". Shtoni më shumë rroba në kazan. Ngarkesa mund të jetë shumë e vogël. |
| Kohëzgjatja e programit rritet ose ulet gjatë punës së programit. | <ul style="list-style-type: none"> SensiCare System është në gjendje të përshtatë kohëzgjatjen e programit sipas llojit dhe sasisë së rrobave. Referojuni paragrafit "Dallimi i ngarkesës me SensiCare System" në kapitullin "Përdorimi i përditshëm". |

| Problemi | Zgjidhja e problemit |
|--|---|
| Rezultatet e larjes nuk janë të kënaqshme. | <ul style="list-style-type: none"> Rrisni sasinë e detergjentit ose përdorni një detergjent tjetër. Përdorni produkte speciale për të hequr njollat e forta përpara se të lani rrobat. Sigurohuni që të cilësoni temperaturën e saktë. Ulni ngarkesën e rrobave. |
| Ka shumë shkumë në kazan gjatë ciklit të larjes. | <ul style="list-style-type: none"> Pakësoni sasinë e detergjentit ose numrin e tabletave ose detergjentëve me dozë të vetme. |
| Pas ciklit të larjes, ka ende mbetje detergjenti në sirtarin e detergjentit. | <ul style="list-style-type: none"> Sigurohuni që ta përdorni rutinë e detergjentit sipas udhëzimeve që jepen në këtë manual përdorimi. Sigurohuni të përdorni tableta të reja ose detergjentë me dozë të vetme. Ruajini në kuti dhe mbylleni pas përdorimit, sipas rekomandimeve të prodhuesit. <p>Ekspozimi direkt ndaj mjedisit mund të modifikojë karakteristikën dhe sjellën e tyre në Pods® ndarje, sidomos në kombinim me disa opsione (p.sh. Delay Start).</p> |
| Pajisja nuk than ose nuk than mirë. | <ul style="list-style-type: none"> Hapni rubinetin e ujit. Sigurohuni që filtri i shkarkimit të mos jetë i bllokuar. Pakësoni ngarkesën e rrobave. Sigurohuni që të keni cilësuar ciklin e saktë. Nëse është e nevojshme, cilësoni përsëri një kohë të shkurtër tharjeje. |
| Rrobat janë plot me push të ngjyrave të ndryshme. | <p>Rrobat e lara në ciklin e mëparshëm, kanë lëshuar push të një ngjyre tjetër:</p> <ul style="list-style-type: none"> Faza e tharjes ndihmon për të eliminuar ca push. Pastroni rrobat me një heqës pushi. <p>Në rast të një sasive të tepërt të pushit në kazan, referojuni paragrafit “Push në pëlhura” për më shumë detaje.</p> |

Pas kontrollit, aktivizoni pajisjen. Programi vazhdon nga pika e ndërprerjes.

Nëse problemi ndodh përsëri, kontaktoni Qendrën e Autorizuar të Shërbimit.

Të dhënat e nevojshme për qendrën e shërbimit ndodhen në pllakën e specifikimeve.

18.2 Hapja emergjente e derës

Në rast të shkëputjes së energjisë ose defekteve në funksionim, dera e pajisjes mbetet e kyçur. Programi i larjes vazhdon kur të rikthehet energjia. Nëse në rast defekti dera mbetet e kyçur, mund ta hapni atë duke përdorur funksionin e shkyçjes së emergjencës.

Përpara hapjes së derës:

KUJDES!

Ka rrezik djegieje! Sigurohuni që temperatura e ujit nuk është tepër e lartë dhe rrobat të mos jenë të nxehta. Nëse nevojitet, prisni derisa të ftohen.

KUJDES!

Rrezik plagosjeje! Sigurohuni që kazani të mos rrotullohet. Nëse nevojitet, prisni derisa kazani të ndalojë së rrotulluari.



Sigurohuni që niveli i ujit brenda në kazan të mos jetë shumë i lartë. Nëse nevojitet, kryeni zbrazjen e emergjencës (referojuni “Zbrazja e emergjencës” në kapitullin “Kujdesi dhe pastrimi”).

Për të hapur derën, veproni si më poshtë:

1. Shtypni butonin On/Off ① për të fikur pajisjen.
2. Hiqni spinën e pajisjes nga rrjeti elektrik.
3. Hapni kapakun e filtrit.
4. Tërhiqni një herë poshtë këmbëzën e zhbllokimit të emergjencës. Tërhiqeni një herë poshtë sërish, mbajeni të tendosur dhe, ndërkohë, hapni derën e pajisjes.

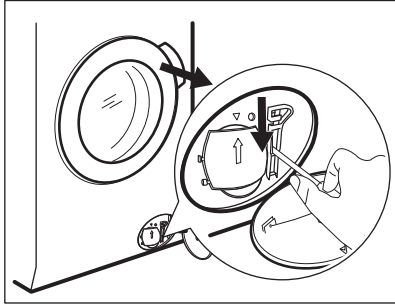

5. Nxirrni rrobat dhe më pas mbyllni derën e pajisjes.
6. Mbyllni kapakun e filtrit.

19. VLERAT E KONSUMIT

19.1 Hyrje



Kodi QR në etiketën e energjisë të dhënë me pajisjen jep një lidhje interneti tek informacioni që lidhet me performancën e pajisjes në databazën e EU EPREL. Ruajeni etiketën e energjisë për referencë së bashku me manualin e përdorimit dhe të gjitha dokumentet e tjera që ofrohen me këtë pajisje.

Të njëjtin informacion mund ta gjeni gjithashtu në EPREL duke përdorur lidhjen <https://eprel.ec.europa.eu>, emrin e modelit dhe numrin e produktit që gjeni në pllakëzën e specifikimeve të pajisjes. Shikoni kapitullin “Përshkrim i produktit” për pozicionin e pllakëzës së specifikimeve.

19.2 Legjenda

| | | | |
|--------------|--|--------------|-----------------------------|
| kg | Ngarkesa me rroba. | hh:mm | Kohëzgjatja e programit. |
| kWh | Konsumi i energjisë. | °C | Temperatura në rroba. |
| Litra | Konsumi i ujit. | rpm | Shpejtësia e centrifugimit. |
| % | Lagështira e mbetur në fund të ciklit. Sa më e lartë të jetë shpejtësia e centrifugimit, aq më e lartë është zhurma dhe aq më e ulët është lagështia e mbetur në fund të ciklit të larjes. | | |



Vlerat dhe kohëzgjatja e programit mund të variojnë në varësi të kushteve të ndryshme (p.sh. temperatura e dhomës, temperatura e ujit dhe presioni, madhësia e ngarkesës dhe lloji i rrobave, tensioni i furnizimit) dhe gjithashtu nëse ndryshoni cilësimin e parazgjedhur të një programi.

19.3 Sipas Rregullores së Komisionit të BE-së 2019/2023

Vetëm larje

| Programi Eco 40-60 | kg | kWh | Litra | hh:mm | % | °C | rpm ¹⁾ |
|--------------------|------|-------|-------|-------|------|------|-------------------|
| Ngarkesë e plotë | 11.0 | 0.700 | 76.0 | 03:59 | 53.0 | 29.0 | 1400 |
| Gjysmë ngarkese | 5.5 | 0.495 | 54.0 | 02:59 | 53.0 | 28.0 | 1400 |
| Çerek ngarkese | 3.0 | 0.295 | 36.0 | 02:59 | 54.0 | 26.0 | 1400 |

1) Shpejtësia maksimale e centrifugimit.

Cikli i larjes dhe tharjes

| Eco 40-60 Programi dhe niveli i tharjes për dollap | kg | kWh | Litra | hh:mm | % | °C | rpm ¹⁾ |
|--|-----|-------|-------|-------|------|------|-------------------|
| Ngarkesë e plotë | 7 | 4.270 | 105.0 | 07:25 | 0.00 | 25.0 | 1400 |
| Gjysmë ngarkese | 3.5 | 2.138 | 56.0 | 05:00 | 0.00 | 24.0 | 1400 |

1) Shpejtësia maksimale e centrifugimit.

Konsumi i energjisë në regjime të ndryshme

| Fikur (W) | Në gatishmëri (W) | Shtyrja e programit (W) | Gatishmëria në rrjet (W) |
|-----------|-------------------|-------------------------|--------------------------|
| 0.50 | 0.50 | 4.00 | 2.00 ¹⁾ |

Koha deri në fikje/Regjimi në pritje është maksimumi 15 minuta.

1) Konsumi i energjisë i funksionit të lidhur është rreth 17,5 kWh në vit. Për të shkëputur këtë funksion, ju lutemi shikoni kapitullin "Konfigurimi i lidhjes së Wi-Fi".

19.4 Programet e zakonshme - Vetëm larje



Këto vlera janë vetëm për qëllim informativ.

| Programet | kg | kWh | Litra | hh:mm | % | °C | rpm ¹⁾ |
|---------------------------------|------|-------|-------|-------|------|------|-------------------|
| Cottons ²⁾ 90°C | 11.0 | 3.300 | 100.0 | 04:10 | 52.0 | 85.0 | 1400 |
| Cottons 60°C | 11.0 | 2.300 | 100.0 | 04:00 | 52.0 | 55.0 | 1400 |
| Cottons ³⁾ 20°C | 11.0 | 0.450 | 100.0 | 03:10 | 52.0 | 20.0 | 1400 |
| Synthetics 40°C | 5.0 | 0.950 | 65.0 | 02:45 | 35.0 | 40.0 | 1200 |
| Delicates ⁴⁾ 30°C | 2.0 | 0.350 | 55.0 | 01:05 | 35.0 | 30.0 | 1200 |
| Wool 30°C | 3.0 | 0.500 | 80.0 | 01:15 | 30.0 | 30.0 | 1200 |

1) Shpejtësia maksimale e centrifugimit.

2) E përshtatshme vetëm për larjen e tekstileve me ndotje të madhe.

3) I përshtatshëm për të larë rroba të pambukta, sintetike dhe të përziera me pak ndotje.

4) Gjithashtu vepron si cikël i larjes së shpejtë për rrobat e ndotura pak.

19.5 Programet e zakonshme - Larje dhe tharje





Këto vlera janë vetëm për qëllim informativ.

| Programet | kg | kWh | Litra | hh:mm | % | °C | rpm ¹⁾ |
|--------------------|-----|-------|-------|-------|------|------|-------------------|
| Synthetics 40°C | 5.0 | 3.000 | 100.0 | 05:30 | 1.00 | 40.0 | 1200 |

1) Shpejtësia maksimale e centrifugimit.

20. ÇËSHTJE QË LIDHEN ME AMBIENTIN

Ricikloni materialet me simbolin . Vendoseni ambalazhin te kontejnerët e riciklimit nëse ka. Ndhmoni në mbrojtjen e mjedisit dhe shëndetit të njerëzve dhe në riciklimin e mbetjeve të pajisjeve elektrike dhe

elektronike. Mos hidhni pajisjet e shënuara me simbolin  e mbeturinave shtëpiake. Ktheni produktin në pikën lokale të riciklimit ose kontaktoni me zyrën komunale.

electrolux.com

157077850-A-212024



CE