

USER MANUAL

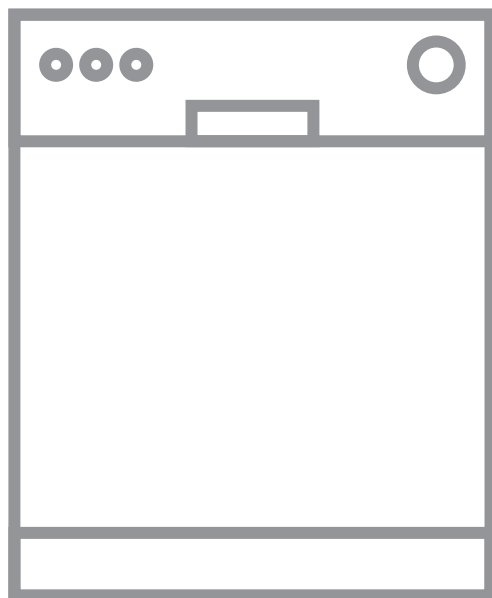

INNHOOLD

1. SIKKERHETSINFORMASJON.....	2
2. SIKKERHETSANVISNINGER.....	4
3. PRODUKTBEKRIVELSE.....	6
4. BETJENINGSPANEL.....	6
5. PROGRAMVALG.....	7
6. GRUNNINNSTILLINGER	9
7. FØR FØRSTEGANGS BRUK.....	12
8. DAGLIG BRUK.....	13
9. RÅD OG TIPS.....	15
10. STELL OG RENGJØRING.....	17
11. FEILSØKING.....	20
12. TEKNISKE DATA.....	24

FOR PERFEKTE RESULTATER

Takk for at du har valgt dette AEG-produktet. Vi har konstruert det for å gi deg perfekt ytelse i mange år, med innovativ teknologi som bidrar til å gjøre livet enklere – egenskaper som du kanskje ikke finner i ordinære produkter. Vi vil be deg bruke noen øyeblikk til å lese denne, for å få mest mulig ut av produktet. Gå inn på nettsiden vår for å:



Få råd om bruk, brosjyrer, løse problemer, service- og reparasjonsinformasjon:
www.aeg.com/support



Registrer produktet for bedre service:
www.registreaeg.com



Kjøp tilbehør, forbruksvarer og originale reservedeler til produktet ditt:
www.aeg.com/shop

KUNDESTØTTE OG SERVICE

Bruk alltid originale reservedeler.

Når du kontakter vår autoriserte serviceavdeling, må du sørge for å ha følgende data for hånden: Modell, PNC (produktnummer), serienummer.

Informasjonen finner du på typeskiltet.

 Advarsel/Forsiktig – Sikkerhetsinformasjon

 Generell informasjon og tips

 Miljøinformasjon

Med forbehold om endringer.

1. SIKKERHETSINFORMASJON

Les medfølgende instruksjoner grundig før du installerer og bruker apparatet. Produsenten er ikke ansvarlig for personskader eller andre skader som følge av feilaktig

montering eller bruk. Hold alltid instruksjonene på et trygt og tilgjengelig sted for fremtidig referanse.

1.1 Sikkerhet for barn og utsatte personer

- Dette produktet kan brukes av barn fra 8 år og oppover og personer med reduserte fysiske, sensoriske eller mentale evner eller manglende erfaring og kunnskap hvis de har tilsyn eller får instruksjon i sikker bruk av produktet og forstår hvilke farer som kan inntreffe.
- Barn mellom 3 og 8 år og personer med svært omfattende og komplekse funksjonsnedsettelse må holdes på avstand fra produktet med mindre de er under tilsyn hele tiden.
- Barn yngre enn 3 år må holdes på avstand fra produktet hvis de ikke er under tilsyn hele tiden.
- Ikke la barn leke med produktet.
- Oppbevar alle vaskemidler utilgjengelig for barn.
- Hold barn og kjæledyr borte fra produktet når døren er åpen.
- Rengjøring og vedlikehold av produktet skal ikke utføres av barn med mindre de er under tilsyn.

1.2 Generell sikkerhet

- Dette apparatet er ment å brukes i husholdninger og lignende applikasjoner som:
 - gårdshus; personalkjøkken i butikker, på kontorer og andre arbeidsmiljøer;
 - av gjester på hoteller, moteller, pensjonater og andre boligtyper.
- Dette apparatets spesifikasjoner må ikke endres.
- Driftsvanntrykket (minimum og maksimum) må være mellom 0.5 (0.05) / 8 (0.8) bar (MPa)
- Overhold maksimalt antall 9 kuverter.
- Hvis strømkabelen blir skadet, må den skiftes av produsenten, autorisert servicesenter eller annen kvalifisert person for å unngå risiko.

- Legg bestikket i bestikkurven med de skarpe spissene nedover, eller legg dem i bestikkskuffen i vannrett posisjon med de skarpe kantene nedover.
- Ikke la apparatet stå med åpen dør uten tilsyn for å unngå at den ved et uhell skulle bli tråkket på.
- Slå av apparatet og trekk støpselet ut av stikkontakten før det utføres noe vedlikehold.
- Ikke bruk høytrykksspyler og/eller damp til å rengjøre apparatet.
- Hvis produktet har ventilasjonsåpninger på basen, må de ikke blokkeres av f.eks. et teppe.
- Produktet skal kobles til vannforsyningen med det nye medfølgende slangesettet. Gamle slangesett må ikke brukes på nytt.

2. SIKKERHETSANVISNINGER

2.1 Installasjon



ADVARSEL!

Bare en kvalifisert person må montere dette produktet.

- Fjern all emballasje.
- Ikke monter eller bruk et skadet produkt.
- Bruk ikke apparatet før du installerer det i en innebygget enhet med hensyn til sikkerhet.
- Følg installasjonsanvisningene som følger med produktet.
- Vær alltid forsiktig når du flytter produktet. Det er tungt. Bruk alltid vernebriller og lukket fotteøy.
- Ikke monter eller bruk produktet på steder der temperaturen er lavere enn 0 °C.
- Monter produktet på et trygt og egnet sted som oppfyller monteringskrav.

2.2 Elektrisk tilkobling



ADVARSEL!

Fare for brann og elektrisk støt.

- Produktet må være jordnet.

- Kontroller at parametrene på typeskiltet er kompatible med de elektriske spesifikasjonene i strømforsyningen.
- Bruk alltid en korrekt montert, jordnet stikkontakt.
- Ikke bruk grenuttak eller skjøteledninger.
- Pass på at støpselet og strømkabelen ikke påføres skade. Hvis strømkabelen må erstattes, må dette utføres av vårt Autoriserte servicesenter.
- Ikke sett støpselet i stikkontakten før monteringen er fullført. Påse at det er tilgang til stikkontakten etter monteringen.
- Ikke trekk i kabelen for å koble fra produktet. Trekk alltid i selve støpselet.
- Dette apparatet er utstyrt med en 13 A-stikkontakt. Skulle det bli nødvendig å skifte sikringen i stikkontakten, bruk en 13 A ASTA (BS 1362) sikring (kun Storbritannia og Irland).

2.3 Vanntilkobling

- Ikke påfør skade på vannslangene.
- La vannet renne til det er rent og klart før du kople til nye rør eller rør som ikke er blitt brukt på lengre tid, der

reparasjonsarbeid er blitt utført eller nye enheter er blitt montert (vannmålere osv.).

- Sørg for at det ikke er synlige vannlekkasjer under og etter første gangs bruk av apparatet.
- Vanninntaksslangen har en sikkerhetsventil og en dobbel mantel med en indre strømledning.

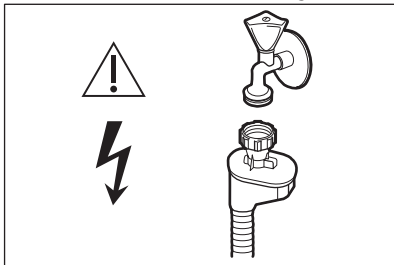

ADVARSEL!

Farlig spenning.

- Hvis vanninntaksslangen er defekt, må du umiddelbart stenge vannkranen og trekke ut støpselet. Kontakt servicesenteret for å bytte ut vanninntaksslangen.

2.4 Bruk

- Legg ikke brennbare produkter, eller gjenstander som er fuktet med brennbare produkter, inn i eller i nærheten av apparatet.
- Oppvaskmidler er farlige. Følg sikkerhetsanvisningene på vaskemiddelpakken.
- Ikke drikk eller lek med vannet i apparatet.
- Ikke ta ut oppvasken fra produktet før oppvaskprogrammet er ferdig. Det kan ligge igjen vaskemiddel på oppvasken.
- Ikke oppbevar gjenstander eller påfør trykk på den åpne døren til produktet.
- Apparatet kan slippe ut varm damp, hvis du åpner døren mens et oppvaskprogram er i gang.

2.5 Service

- Kontakt det autoriserte servicesenteret for å reparere produktet. Det skal bare brukes originale reservedeler.
- Vær oppmerksom på at selvreparasjon eller ikke-profesjonell reparasjon kan ha sikkerhetsmessige konsekvenser og gjøre garantien ugyldig.
- Følgende reservedeler er tilgjengelig i 7 år etter at modellen er blitt avviklet: motor, sirkulasjons- og avløpspumpe, varmeelementer, inkludert varmpumper, rørledninger og tilhørende utstyr inkludert slanger, ventiler, filtre og akvastopper, strukturelle og indre deler relatert til dørene, trykte kretskort, elektroniske skjjermer, trykkbrytere, termostater og sensorer, programvare og fastvare inkludert nullstillingsprogramvare. Vær oppmerksom på at noen av disse reservedelene bare er tilgjengelige for profesjonelle reparatører, og at ikke alle reservedeler er relevante for alle modeller.
- Følgende reservedeler vil være tilgjengelige i 10 år etter at modellen er avviklet: dørhengsel og tetninger, andre tetninger, sprayarmer, avløpsfiltre, innvendige stativer og periferiutstyr i plastikk slik som kurver og lokk.

2.6 Avfallsbehandling



ADVARSEL!

Fare for skade og kvelning.

- Koble produktet fra strømmen.
- Kutt av strømkabelen og kast den.
- Fjern dørlåsen for å forhindre at barn og dyr stenger seg inne i produktet.

3. PRODUKTBESKRIVELSE



Grafikken nedenfor viser kun en generell produktoversikt. For mer detaljert informasjon, se andre kapitler og/eller dokumenter som følger med produktet.

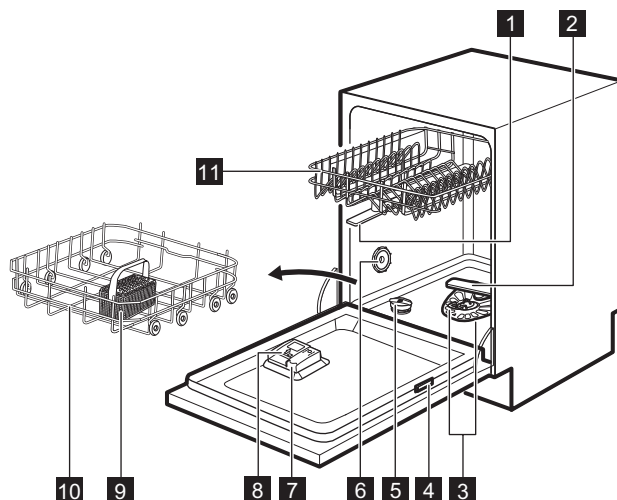

- | | |
|-------------------------------|--------------------------------|
| 1 Øvre spylearm | 7 Skyllemiddelbeholder |
| 2 Nedre spylearm | 8 Oppvaskmiddelbeholder |
| 3 Filtre | 9 Bestikkurv |
| 4 Typeskilt | 10 Nedre kurv |
| 5 Saltbeholder | 11 Øvre kurv |
| 6 Ventilasjonsåpningen | |

4. BETJENINGSPANEL

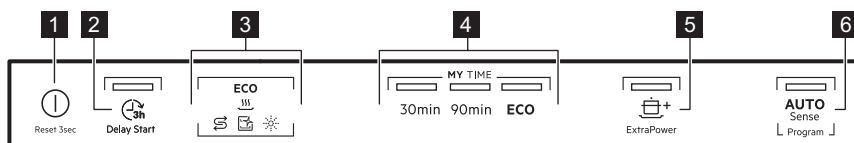





- | | |
|----------------------------|----------------------------|
| 1 På/av-knapp | 3 Indikatorer |
| 2 Delay Start-knapp | 4 MY TIME valglinje |

5 ExtraPower-knapp

6 AUTO Sense-knapp

4.1 Indikatorer

Indikator	Beskrivelse
ECO	Programindikatoren ECO. Den viser det mest miljøvennlige programvalget for en normal skitten klesvask. Se " Programvalg ".
	Skyllemiddelindikator. Den tennes når skyllemiddelbeholderen er tom. Se " Før første gangs bruk ".
	Saltindikator. Den tennes når saltbeholderen er tom. Se " Før første gangs bruk ".
	Machine Care-indikator. Den tennes når apparatet trenger å rengjøres innvendig med programmet Machine Care. Se " Stell og rengjøring ".
	Tørkefase indikator. Den tennes når et program med tørkefasen er valgt. Den blinker under tørkefasen er i gang. Se " Programvalg ".

5. PROGRAMVALG

5.1 MY TIME

Med valglinjen MY TIME kan du velge et egnet vaskeprogram basert på programvarighet, alt fra 30 minutter til 4 timer.

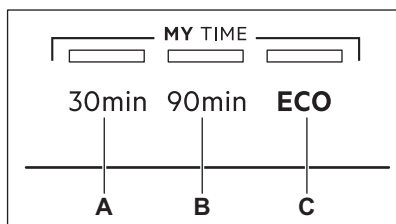

- A. **30min** er det korteste programmet egnet for klesvask med fersk og lite smuss.
- B. **90min** er et program som er egnet for vask og tørking av normalt skitne gjenstander.
- C. **ECO** er det lengste programmet (4h) gir deg mest mulig effektivt strøm- og vannforbruk for normalt skittent

bestikk og servise. Dette er standardprogrammet for testinstitutter. ¹⁾

5.2 ExtraPower

 ExtraPower forbedrer vaskeresultatene av det valgte programmet. Tilvalget øker vasketemperaturen og varigheten.

ExtraPower-tilvalget er mulig på følgende programmer: 30min, 90min og ECO.

5.3 AUTO Sense

Programmet AUTO Sense justerer vaskesyklusen automatisk etter klesvaskstypen.

Apparatet registrerer hvor skittent og hvor mye servise er satt i kurvene. Den regulerer vanntemperaturen og -mengden så vel som vaskevarigheten.

¹⁾ Dette programmet brukes til å vurdere samsvar med kommisjonsforordningen om miljøvennlig utforming (EU) 2019/2022.

5.4 Programoversikt

Program	Klesvask-type	Grad av smuss	Programfaser
30min	<ul style="list-style-type: none"> • Servise • Bestikk 	<ul style="list-style-type: none"> • Fersk 	<ul style="list-style-type: none"> • Vask 50 °C • Mellomskylling • Avsluttende skyl- ling 45 °C • AirDry
90min	<ul style="list-style-type: none"> • Servise • Bestikk • Gryter • Panner 	<ul style="list-style-type: none"> • Normal • Lett tørket 	<ul style="list-style-type: none"> • Vask 60 °C • Mellomskylling • Avsluttende skyl- ling 55 °C • Tørking • AirDry
ECO	<ul style="list-style-type: none"> • Servise • Bestikk • Gryter • Panner 	<ul style="list-style-type: none"> • Normal • Lett tørket 	<ul style="list-style-type: none"> • Forvask • Vask 50 °C • Mellomskylling • Avsluttende skyl- ling 55 °C • Tørking • AirDry
AUTO Sense	<ul style="list-style-type: none"> • Servise • Bestikk • Gryter • Panner 	Programmet tilpas- ses alle grader av smuss.	<ul style="list-style-type: none"> • Forvask • Vask 50 - 60 °C • Mellomskylling • Avsluttende skyl- ling 60 °C • Tørking • AirDry
Machine Care	<ul style="list-style-type: none"> • Ingen klesvask 	Programmet rengjør apparatet innvendig.	<ul style="list-style-type: none"> • Vask 70 °C • Mellomskylling • Avsluttende skyl- ling • AirDry

Forbruksverdier

Program ¹⁾	Vann (l)	Strøm (kWh)	Varighet (min)
30min	7.9 - 9.7	0.543 - 0.664	30
90min	8.5 - 10.4	0.743 - 0.909	90
ECO	9.9	0.689 ²⁾ /0.704 ³⁾	240
AUTO Sense	8.0 - 10.7	0.683 - 1.047	120 - 170

Program 1)	Vann (l)	Strøm (kWh)	Varighet (min)
Machine Care	7.4 - 8.9	0.396 - 0.484	60

1) Vanntrykk og -temperatur, og tilvalgene og mengden servise som er satt inn kan endre verdiene.

2) I samsvar med forordningen 1016/2010

3) I samsvar med forordningen 2019/2022

Informasjon for testinstitutter

For all nødvendig informasjon om hvordan du utfører ytelsestester (i henhold til EN60436), send en e-post til:

info.test@dishwasher-production.com

Inkluderer produktnummerkoden (PNC) som du finner på klassifiseringsskiltet.

For andre spørsmål vedrørende oppvaskmaskinen, se serviceboken som fulgte med produktet.

6. GRUNNINNSTILLINGER

Du kan konfigurere apparatet ved å bytte grunnleggende innstillinger i henhold til dine behov.

Nummer	Innstillinger	Verdier	Beskrivelse ¹⁾
1	Hardhet vann	Fra nivå 1 til nivå 10 (standard: 5)	Still inn nivået på vannmykneren i henhold til vannhardheten i ditt område.
2	Skyblemiddel doseringstrinn	Fra nivå 0 til nivå 8 (standard: 5)	Juster skyblemiddel-nivået i henhold til nødvendig dosering.
3	Sluttlyd	På Av (standard)	Slik aktiverer du eller deaktiverer du lydsignalet for programslutt.
4	Automatisk dør-åpner	På (standard) Av	Aktiver eller deaktiver AirDry.
5	Valg av tastelyd	På (standard) Av	Slik aktiverer du eller deaktiverer knappelyden.

1) For flere detaljer, se informasjonen oppgitt i dette kapittelet.

Du kan endre de grunnleggende innstillingene i innstillingsmodus.

Når apparatet er i innstillingsmodus, representerer indikatorene på betjeningspanelet de tilgjengelige innstillingene. For hver innstilling blinker en dedikert indikator:

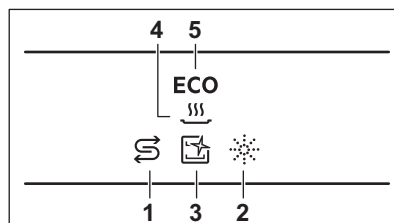

6.1 Vannmykneren

Vannmykneren fjerner mineraler fra vannforsyningen, som ellers ville ha negativ effekt på vaskeresultatene og produktet.

Jo mer vannet inneholder av disse mineralene, dess hardere er vannet. Vannhardhet måles i tilsvarende skalaer.

Vannmykneren må justeres i henhold til vannhardheten der du bor. Det lokale vannverket kan gi opplysninger om hardheten til vannet der du bor. Det er viktig å stille riktig nivå på vannmykneren for å sikre gode vaskeresultater.

Hardhet vann

Tyske grader (°dH)	Franske grader (°fH)	mmol/l	Clarke-grader	Vannmyknernivå
47 – 50	84 – 90	8,4 – 9,0	58 – 63	10
43 – 46	76 – 83	7,6 – 8,3	53 – 57	9
37 – 42	65 – 75	6,5 – 7,5	46 – 52	8
29 – 36	51 – 64	5,1 – 6,4	36 – 45	7
23 – 28	40 – 50	4,0 – 5,0	28 – 35	6
19 – 22	33 – 39	3,3 – 3,9	23 – 27	5 1)
15 – 18	26 – 32	2,6 – 3,2	18 – 22	4
11 – 14	19 – 25	1,9 – 2,5	13 – 17	3
4 – 10	7 – 18	0,7 – 1,8	5 – 12	2
< 4	< 7	< 0,7	< 5	1 2)

1) Fabrikkinstilling.

2) Ikke bruk salt på dette nivået.

Uavhengig av type oppvaskmiddel som brukes, angir du egnet nivå på hardhet for å holde indikatoren for påfylling av salt aktivert.



Multi-tabletter med salt er ikke effektive nok til å mykne hardt vann.

Regenereringsprosess

For riktig vannmyknerdrift må harpiksen til myknerenheten regenereres regelmessig. Denne prosessen er automatisk og er en del av den normale driften til oppvaskmaskinens.

Når den foreskrevne mengden vann (se verdier i tabellen) har blitt brukt siden forrige regenereringsprosess, vil en ny regenereringsprosess bli satt i gang

mellom avsluttende skylling og programslutt.

Vannmyknernivå	Mengde vann (l)
1	250
2	100
3	62
4	47
5	25
6	17
7	10
8	5

Vannmyknernivå	Mengde vann (l)
9	3
10	3

I tilfelle den høye vannmyknerninnstillingen er brukt, kan det også oppstå i midten av programmet, før skyllingen (to ganger i løpet av et program).

Regenereringsinitiering har ingen innvirkning på syklusens varighet, med mindre det skjer midt i et program eller på slutten av et program med en kort tørkefase. I slike tilfeller forlenger regenereringen den totale varigheten av et program med ytterligere 5 minutter.

Deretter kan skyllingen av vannmykneren som varer i 5 minutter, begynne i samme syklus eller i begynnelsen av neste program. Denne aktiviteten øker det totale vannforbruket til et program med ytterligere 4 liter og det totale energiforbruket til et program med ytterligere 2 Wh. Skyllingen av mykneren ender med en fullstendig drenering.

Hver utført vannmyknerskylling (muligens mer enn én i samme syklus) kan forlenge programvarigheten med ytterligere 5 minutter når den oppstår når som helst i begynnelsen eller i midten av et program.



Alle forbruksverdiene nevnt i dette avsnittet bestemmes i samsvar med gjeldende standard i laboratorieforhold med vannhardhet 2,5 mmol/l i henhold til forordningen 2019/2022 (vannmykner: nivå 3).

Vanntrykk og -temperatur og tilførsel fra strømmettet kan endre verdiene.

6.2 Skyllemiddelnivå

Skyllemiddelet sørger for å tørke oppvasken din uten striper og flekker. Den frigjøres automatisk under den varme skyllfasen. Det er mulig å innstille hvor mye skyllemiddel du vil utløse.

Når skyllemiddelkammeret er tomt, vil skyllemiddelindikatoren slå seg på og be

deg om å fylle på skyllemiddel. Dersom tørkeresultatene er tilfredsstillende når du kun bruker multi-tabletter, kan du deaktivere dispenseren og varselet for påfylling av skyllemiddel. Imidlertid, for best mulig tørkeytelse, bruk alltid skyllemiddel og la skyllemiddelindikatoren stå på.

For å deaktivere skyllemiddel-dispenseren og indikatoren, sett skyllemiddelnivået til 0.

6.3 Sluttlyd

Du kan aktivere et lydsignal som lyder når programmet er ferdig.



Lydsignaler høres når det oppstår en feilfunksjon i apparatet. Det er ikke mulig å deaktivere disse lydsignalene.

6.4 AirDry

AirDry forbedrer tørkeresultatene. Apparatdøren åpner seg automatisk under tørkesyklusen og blir stående åpen.

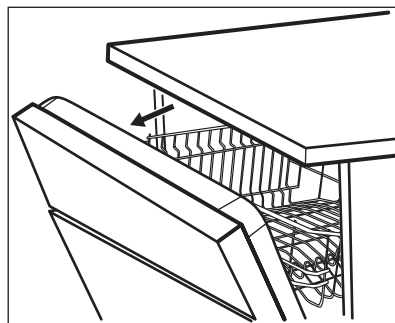

AirDry aktiveres automatisk med alle programmene.



FORSIKTIG!

Ikke prøv å lukke apparatdøren innen 2 minutter etter en automatisk åpning. Dette kan skade apparatet.

**FORSIKTIG!**

Hvis barn har tilgang til apparatet, anbefaler vi at du slår av AirDry. Den automatisk åpningen av døren kan utgjøre en fare.

6.5 Tastelyd

Knappene på betjeningspanelet avgir en klikkelyd når du trykker på de. Du kan deaktivere denne funksjonen.

6.6 Innstillingsmodus

Slik går du inn i innstillingsmodus

Du kan gå inn i innstillingsmodus før du starter et program. Du kan ikke gå inn i innstillingsmodus mens programmet kjører.

For å gå inn i innstillingsmodus, trykk og hold **30min** og **ECO** samtidig i omtrent 3 sekunder.

- Lampen relatert til  og indikatoren  blinker.
- Indikatorene ,  og  og **ECO** er på.
- Lampen relatert til valglinjen MY TIME er på.

Slik navigerer du i innstillingsmodus

Du kan navigere i innstillingsmodus med bruk av valglinjen MY TIME.

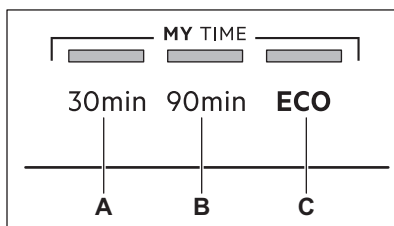

7. FØR FØRSTEGANGS BRUK

1. Sikre at nivået på vannmykneren passer til hardheten av

A. Forrige-knapp

B. OK-knapp

C. Neste-knapp

Bruk **Forrige** og **Neste** for å veksle mellom de grunnleggende innstillingene og for å endre verdien.

Bruk **OK** for å angi den valgte innstillingen og for å bekrefte endringen av verdien.

Slik endrer du en innstilling

Påse at apparatet er i innstillingsmodus.

1. Trykk **Forrige** eller **Neste** inntil den dedikerte indikatoren for ønsket innstilling blinker.

Lampen relatert til  indikerer gjeldende innstillingsverdi:

- For innstillinger med 2 verdier (på og av), lyset er enten på (= innstillingen er på) eller av (= innstillingen er slått av).
 - For innstillinger med flere verdier (nivåer), blinker lampen. Antall blink viser gjeldende innstillingsverdi (f.eks. 5 blink + pause + 5 blink ... = nivå 5).
2. Trykk **OK** for å endre innstillingen.
 - Lampen relatert til innstillingen er tent.
 - De andre indikatorene er av.
 - Lampen relatert til  indikerer den gjeldende innstillingsverdien.
 3. Trykk **Forrige** eller **Neste** for å endre verdien.
 4. Trykk **OK** for å bekrefte innstillingen.
 - Den nye innstillingen er lagret.
 - Apparatet går tilbake til innstillingsvalget.
 5. Trykk og hold **30min** og **ECO** nede i omtrent 3 sekunder for å lukke innstillingsmodus.

Apparatet går tilbake til programvalget. Lagrede innstillinger forblir gyldige til du endrer dem igjen.

vannforsyningen. Hvis ikke, juster nivået på vannmykneren.

2. Fyll saltbeholderen.
3. Fyll skyllemiddelbeholderen.
4. Åpne vannkranen.
5. Kjør programmet for 30min å fjerne rester fra produksjonsprosessen. Bruk ikke oppvaskmiddel og sett ikke oppvask i kurvene.

Når du starter et program, kan apparatet bruke opptil 5 minutter på å lade harpiksen i vannmykneren på nytt. Vaskefasen starter bare etter at denne prosedyren er fullført. Prosedyren gjentas med jevne mellomrom.

7.1 Saltbeholderen



FORSIKTIG!

Bruk salt som bare er beregnet for oppvaskmaskiner. Fint salt øker faren for korrosjon.

Saltet brukes til å lade opp harpiksen i vannmykneren, og til å sikre gode vaskeresultater i daglig bruk.

Hvordan fyller du saltbeholderen

1. Drei lokket på saltbeholderen mot klokken og fjern det.
2. Fyll 1 liter vann i saltbeholderen (kun første gang).
3. Fyll saltbeholderen med 1 kg salt (til den er full).

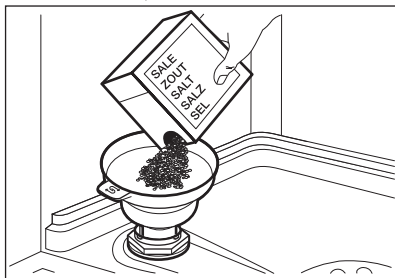

4. Trakten forsiktig ved håndtaket for å få ut de siste kornene.
5. Fjern saltsøl rundt åpningen på saltbeholderen.

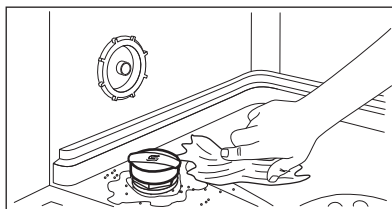

6. Lukk saltbeholderen ved å dreie lokket med klokken.



FORSIKTIG!

Det kan komme vann og salt ut av saltbeholderen når du fyller den. For å forhindre korrosjon, må du starte et program umiddelbart etter at du har fylt saltbeholderen.

7.2 Hvordan fylle skyllemiddelbeholderen

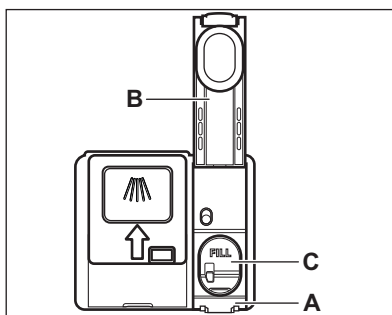

FORSIKTIG!

Bruk kun skyllemiddel som er spesifikt beregnet på oppvaskmaskiner.

1. Trykk på utløserementet (A) for å åpne lokket (B).
2. Hell skyllemiddelet i dispenserens (C) til det når nivået "FILL".
3. Tørk bort skyllemiddelsøl med en absorberende klut for å unngå overdreven skumdannelse.
4. Lukk lokket. Påse at lokket smetter i posisjon.

8. DAGLIG BRUK

1. Åpne vannkranen.
2. Trykk og hold  inntil apparatet er aktivert.

3. Fyll saltbeholderen hvis den er tom.
4. Fyll skyllemiddelbeholderen hvis den er tom.
5. Fyll kurvene.
6. Tilsett oppvaskmaskinmiddel.
7. Velg og start et program.
8. Steng vannkranen når programmet er ferdig.

8.1 Bruke oppvaskmiddel

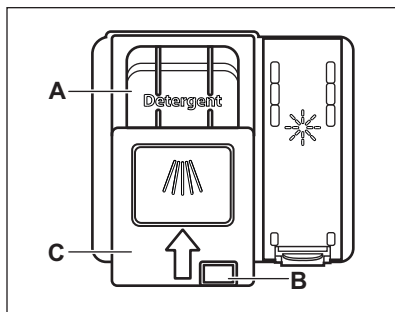

FORSIKTIG!

Bruk bare oppvaskmiddelet som er beregnet spesifikt for oppvaskmaskiner.

1. Trykk på utløserknappen (B) for å åpne lokket (C).
2. Fyll oppvaskmiddel i oppvaskmiddelbeholderen (A). Du kan bruke vaskemiddel i tablett, pulver og gel.
3. Hvis oppvaskprogrammet har en forskylle-fase, fyller du litt oppvaskmiddel på innsiden av apparatdøren.
4. Lukk lokket. Påse at lokket smetter i posisjon.

8.2 Slik velger du å starte et program med valglinjen MY TIME

1. Trykk knappen som er relatert til programmet du ønsker å velge. Lampen relatert til knappen er tent.
2. Aktiver ExtraPower etter behov.
3. Lukk døren til apparatet for å starte programmet.

8.3 Slik aktiverer du ExtraPower

1. Velg et program med valglinjen MY TIME.
 2. Trykk .
- Lampen relatert til knappen er tent.



ExtraPower er ikke et permanent tilvalg og må aktiveres hver gang før du starter et program.



Det er ikke mulig å aktivere eller deaktivere ExtraPower mens et program er i bruk.



Aktivering av ExtraPower øker vann- og strømforbruk i tillegg til programmets varighet.

8.4 Slik starter du AUTO Sense-programmet

1. Trykk .
- Lampen relatert til knappen er tent.



MY TIME og ExtraPower er ikke gjeldende for dette programmet.

2. Lukk døren til apparatet for å starte programmet.
- Apparatet registrerer klesvasktypen og tilpasser en egnet vaskesyklus og dens varighet.

8.5 Slik utsetter du start av et program

Du kan utsette starten av det valgte programmet med opp til 3 timer.

1. Velg et program.
 2. Trykk .
- Lampen relatert til knappen er tent.
3. Lukk apparatdøren for å starte nedtellingen.

Under nedtellingen er det ikke mulig å endre programvalget.

Programmet starter når nedtellingen er ferdig.

8.6 Slik avbryter du starttidsforvalget mens nedtellingen er i gang

Trykk og hold  inne i omtrent 3 sekunder.
Apparatet går tilbake til programvalget.

 Hvis du avbryter starttidsforvalget, må du velge programmet på nytt.

8.7 Slik avbryter du et aktivt program

Trykk og hold  inne i omtrent 3 sekunder.
Apparatet går tilbake til programvalget.

 Påse at det er vaskemiddel i vaskemiddelskuffen før du starter et nytt program.

8.8 Åpne døren mens produktet er i bruk

Hvis du åpner døren mens et program går, vil produktet stoppe. Det kan påvirke

energiforbruket og programvarigheten. Etter at døren blir lukket, vil produktet fortsette der det ble avbrutt.

 Hvis døren er åpen i mer enn 30 sekunder i løpet av tørkefasen blir det aktuelle programmet avsluttet. Dette skjer ikke dersom døren blir åpnet av AirDry-funksjonen.

8.9 Auto Off-funksjonen

Denne funksjonen sparer strøm ved å slå av apparatet når det ikke er i drift.

Funksjonen tas i bruk automatisk:

- Når programmet er ferdig.
- Etter 5 minutter hvis et program ikke har startet.

8.10 Programslutt

Når programmet er ferdig, slår Auto Off-funksjonen apparatet av automatisk.

Alle knapper er inaktive unntatt på-/av-knappen.

9. RÅD OG TIPS

9.1 Generelt

Følg rådene nedenfor for å sørge for optimale rengjørings- og tørkeresultater i daglig bruk for å beskytte miljøet.

- Å vaske tallerkener i oppvaskmaskinen slik det er beskrevet i brukerhåndboken, bruker vanligvis mindre vann og energi enn å vaske tallerkener for hånd.
- Last oppvaskmaskinen til full kapasitet for å spare vann og energi. For best mulig rengjøringsresultat, ordne gjenstander i kurvene som beskrevet i bruksanvisningen og ikke overbelast kurvene.
- Ikke forhåndsvask for hånd. Vann- og strømforbruket øker. Ved behov kan du velge et program med en forvaskfase.
- Fjern større matrester fra tallerkenene og tøm kopper og glass før du setter dem i produktet.

- Bløtlegg og forsiktig skur kokekar med fastbrent mat før du vasker det i produktet.
- Sørg for at gjenstander i kurvene ikke berører eller dekker hverandre. Bare da kan vannet helt nå og vaske opp.
- Du kan bruke oppvaskmiddel, skyllemiddel og salt separat eller bruke multitablettene (f.eks. «All in 1»). Følg alltid instruksjonene på emballasjen.
- Velg program i henhold til hva slags vask det er og hvor skittent det er. ECO gir mest effektiv bruk av vann og energiforbruk.
- For å forhindre at kalkbelegg bygger seg opp inni produktet:
 - Fyll saltbeholderen når det er nødvendig.
 - Bruk anbefalt dosering av oppvaskmiddel og skyllemiddel.
 - Sikre at nivået på vannmykneren passer til hardheten av vannforsyningen.

- Følg instruksjonene i kapittelet «**Stell og rengjøring**».

9.2 Bruk salt, skyllemiddel og såpe

- Bare bruk salt, skyllemiddel og såpe som er beregnet på oppvaskmaskiner. Andre produkter kan skade produktet.
- I områder med hardt og veldig hardt vann anbefaler vi å bruke enkelt oppvaskmiddel (pudder, gele, tabletter uten tilleggsfunksjoner), skyllemiddel og salt separat for optimale rengjørings- og tørkeresultater.
- Oppvaskmiddeltablettene vil ikke løses helt opp ved bruk av korte programmer. Vi anbefaler at du bruker oppvaskmiddeltabletter sammen med lange programmer.
- Bruk alltid riktig mengde vaskemiddel. Utilstrekkelig dosering av vaskemiddel kan føre til dårlige rengjøringsresultater og hardvannsfilm eller flekker på gjenstandene. Hvis du bruker for mye vaskemiddel med mykt eller myknet vann, resulterer det i vaskemiddelrester på oppvasken. Juster mengden vaskemiddel basert på vannets hardhet. Les anvisningene fra produsenten på oppvaskmiddelet.
- Bruk alltid riktig mengde skyllemiddel. Utilstrekkelig dosering av skyllemiddel reduserer tørkeresultatene. Å bruke for mye skyllemiddel resulterer i blålige lag på gjenstandene.
- Forsikre deg om at vannmyknernivået er korrekt. Hvis nivået er for høyt, kan den økte mengden salt i vannet føre til rust på bestikk.

9.3 Slik gjør du om du ikke lenger ønsker å bruke multitabletter

Før du begynner å bruke separat rengjøringsmiddel, salt og skyllemiddel, fullfør følgende trinn:

1. Still inn det høyeste nivået på vannmykneren.
2. Sikre at beholderne for salt og skyllemiddel er fulle.

3. Start programmet 30min. Bruk ikke oppvaskmiddel og sett ikke oppvask i kurvene.
4. Når programmet er ferdig, juster vannmykneren i henhold til vannhardheten der du bor.
5. Slik aktiverer du skyllemiddelbeholderen.

9.4 Før start av et program

Før du starter det valgte programmet må du sørge for at:

- Filtrene er rene og korrekt installert.
- Lokket på saltbeholderen sitter stramt på.
- Spylearmenes dyser ikke er tette.
- Det er nok salt og skyllemiddel (med mindre du bruker kombi-oppvaskmiddeltabletter).
- Ordningen av gjenstandene i kurvene er korrekt.
- Programmet er egnet for typen servise og smussgrad.
- Korrekt mengde vaskemiddel er brukt.

9.5 Slik fyller du kurvene

- Bruk alltid hele plassen i kurvene.
- Produktet skal bare brukes til å vaske artikler som er egnet for oppvaskmaskin.
- Bruk ikke produktet til å vaske gjenstander som er laget av tre, horn, aluminium, tinn eller kobber da de kan sprekke, fordreie, bli misfarget eller hakkete.
- Du må ikke vaske vannabsorberende gjenstander i produktet (svamper, kjøkkenhåndklær).
- Sett dype gjenstander (kopper, glass og kjeler) med åpningen vendt ned.
- Forsikre deg om at ikke glassene ikke berører hverandre.
- Plasser lette redskaper i den øvre kurven. Forsikre deg om at gjenstandene ikke kan bevege seg fritt.
- Legg bestikk og små gjenstander i bestikkurven.
- Forsikre deg om at spylearmene kan rotere fritt før du starter et program.

9.6 Tømme kurvene

1. La serviset avkjøle seg før du tar det ut av produktet. Varme elementer kan lett bli skadet.
2. Tøm den nedre kurven først, og deretter den øvre.



Når programmet er slutt, kan det fortsatt være vann på innsideoverflatene av produktet.

10. STELL OG RENGJØRING



ADVARSEL!

Før alt vedlikehold annet enn kjøring av programmet Machine Care, slå av apparatet og trekk støpselet ut av stikkkontakten.



Skitne filtre og tette spylearmen reduserer vaskeresultatet. Kontroller disse elementene jevnlig, og rengjør dem etter behov.

10.1 Machine Care

Machine Care er et program som er beregnet til å rengjøre apparatet innvendig med optimale resultater. Den fjerner kalkavsetninger og fettoppbygging.

Når apparatet registrerer behovet for rengjøring, slås indikatoren  på. Start Machine Care-programmet for å rengjøre apparatet innvendig.

Slik starter du Machine Care-programmet



Før du starter Machine Care-programmet, rengjør filterne og spylearmene.

1. Bruk avkalkingsmiddel eller rengjøringsmiddel beregnet spesielt for oppvaskmaskiner. Følg alltid instruksjonene på emballasjen. Sett ikke servise i kurvene.
2. Trykk og hold  og **AUTO** Sense samtidig i omtrent 3 sekunder.

Indikatorene  og  blinker.

3. Lukk døren til produktet for å starte programmet.

Når programmet er fullført er indikatoren  av.

10.2 Innvendig rengjøring

- Rengjør apparatet forsiktig med en myk, fuktig klut, inkludert gummipakningen på døren.
- Du må aldri bruke skurende oppvaskmidler, skuresvamber, skarpe gjenstander, sterke kjemikalier, skrubber eller løsemidler.
- For å opprettholde optimal ytelse for apparatet, bruk et spesifikt rengjøringsprodukt for oppvaskmaskiner minst annenhver måned. Følg instruksjonene på produktpakningen nøye.
- For optimal rengjøringsresultatet, start Machine Care-programmet.

10.3 Fjerne fremmedlegemer

Kontroller filterne og bunnpannen etter hver bruk av oppvaskmaskinen. Fremmedlegemer (f.eks. glass, plast, bein eller tannpikere osv.) reduserer rengjøringsytelsen og kan forårsake skade på avløpspumpen.

1. Demonter filtersystemet igjen som beskrevet i dette kapittelet.
2. Fjern fremmedlegemer for hånd.



FORSIKTIG!

Hvis du ikke kan fjerne objektene, må du kontakte et autorisert servicesenter.

3. Sett inn filterne igjen som beskrevet i dette kapittelet.

10.4 Utvendig rengjøring

- Rengjør produktet med en fuktig, myk klut.
- Bare kun nøytrale rengjøringsmidler.

- Du må aldri bruke skurende oppvaskmidler, skuresvamper eller løsemidler.

10.5 Rengjøre filterne

Filtersystemet består av 3 deler.

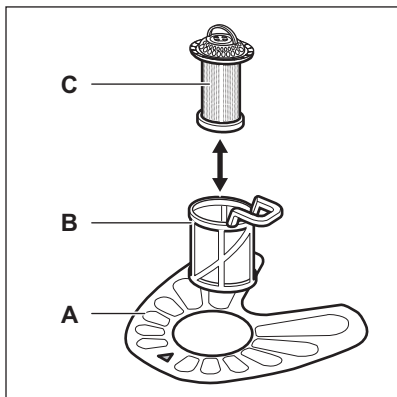

1. Drei filteret (B) mot klokken og fjern det.

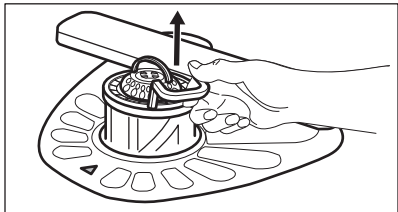
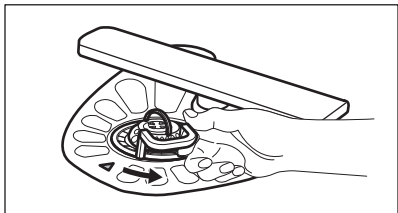

2. Fjern filteret (C) ut av filteret (B).
3. Fjern det flatfilteret (A).

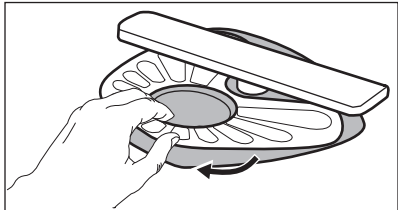

4. Vask filterene.

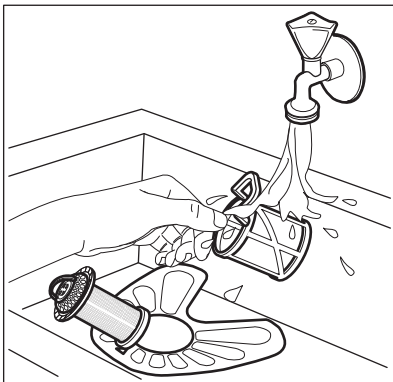

5. Påse at det ikke er rester av mat eller skitt på eller rundt kanten av bunnplassen.
6. Sett det flate filteret tilbake på plass (A). Sikre at det er korrekt plassert under de 2 lederne.

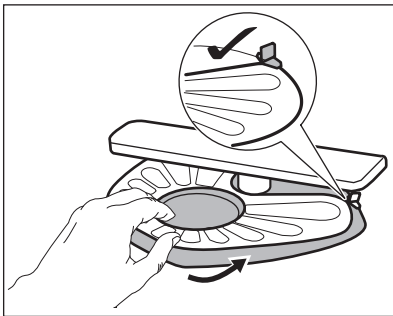

7. Monter filterene (B) og (C) igjen.
8. Sett tilbake filteret (B) i det flatfilteret (A). Drei det med klokken til det låses.

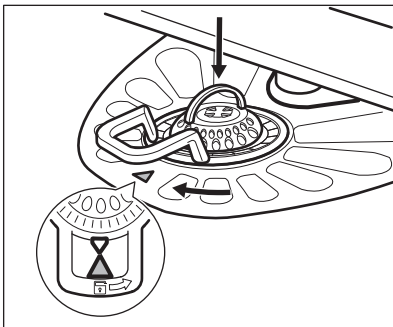

FORSIKTIG!

Feil plassering av filterene kan føre til dårlig vaskeresultat og skade produktet.

10.6 Slik rengjør du den nedre spylearmen

Vi anbefaler at du rengjører den nedre spylearmen regelmessig for å unngå at hullene tettes igjen av skitt.

Tette hull kan føre til utilfredsstillende vaskeresultater.

1. For å fjerne den nedre spylearmen, trekk den oppover.

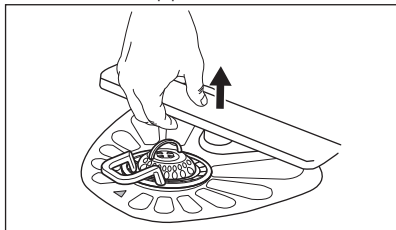

2. Rengjør spylearmen under rennende vann. Bruk et redskap med tynn spiss, f.eks. en tannpirker, for å fjerne smusspartikler fra hullene.

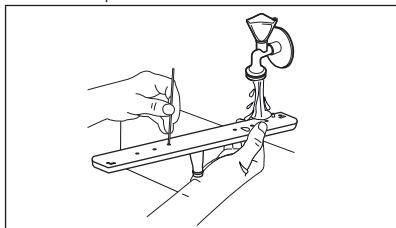

3. For å sette spylearmen tilbake på plass, trykk den nedover.

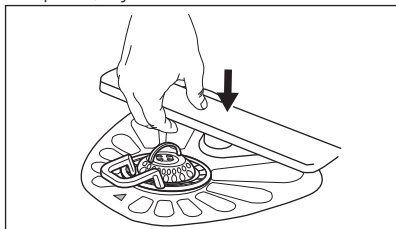

10.7 Rengjør den øvre spylearmene

Vi anbefaler at du rengjører den øvre spylearmene regelmessig for å unngå at hullene tettes igjen av skitt. Tette hull kan føre til utilfredsstillende vaskeresultater.

De øvre sprayarmene er plassert under den øvre kurven. Spylearmene (B) er installert i kanalen (A) med monteringsselementene (C).

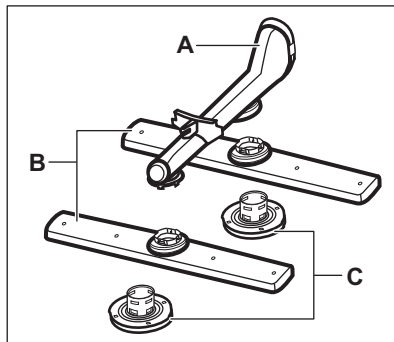

1. Trekk ut den øvre kurven.
2. For å løsne spylearmen, skru monteringsselementet med urviseren.

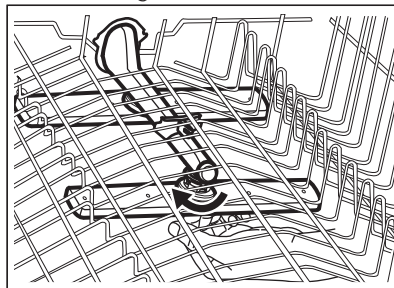

3. Rengjør spylearmen under rennende vann. Bruk et redskap med tynn spiss, f.eks. en tannpirker, for å fjerne smusspartikler fra hullene.

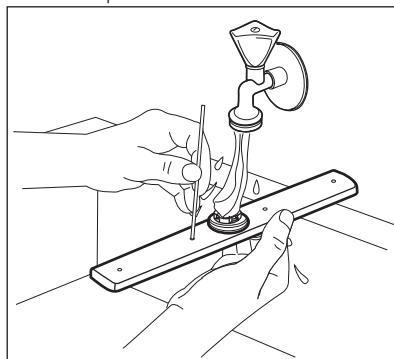

4. For å sette spylearmen på plass, sett inn monteringsselementet i spylearmen og fest det i kanalen, ved

å skru det mot urviseren. Påse at monterings-elementet låses på plass.

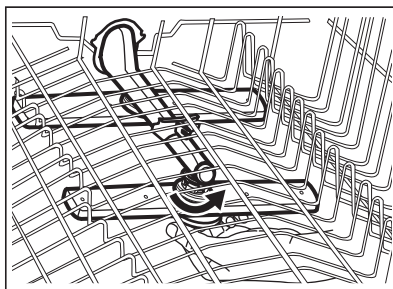

11. FEILSØKING



ADVARSEL!

Uriktig reparasjon av produktet kan utgjøre en fare for brukerens sikkerhet. Alle reparasjoner må kun utføres av kvalifisert personell.

De aller fleste problemene som oppstår under daglig bruk kan løses

uten å måtte ta kontakt med et autorisert servicesenter.

Se tabellen under for informasjon om mulige problemer.

Med noen problemer blinker lampene relatert til MY TIME-valglinjen av og til for å indikere en funksjonsfeil sammen med alarmkoden.

Problem og alarmkode	Mulig årsak og løsning
Du kan ikke slå på produktet.	<ul style="list-style-type: none"> • Sørg for at støpselet er satt helt inn i veggkontakten. • Kontroller at det ikke er en skadet sikring i sikringsskapet.
Programmet starter ikke.	<ul style="list-style-type: none"> • Kontroller at produktets dør er lukket. • Hvis starttidsforvalg er valgt, avbryt innstillingen eller vent til slutten av nedtellingen. • Produktet lader harpiksen på nytt i vannmykneren. Varigheten på prosedyren er ca. 5 minutter.
Produktet tar ikke inn vann. <ul style="list-style-type: none"> • Lampene relatert til MY TIME-valglinjen blinker 1 gang periodisk. • Et lydsignal avgis periodisk. 	<ul style="list-style-type: none"> • Kontroller om vannkranen er åpen. • Kontroller at trykket til vannforsyningen ikke er for lav. Kontakt det lokale vannverket for å få tak i denne informasjonen. • Kontroller at vannkranen ikke er tett. • Kontroller at filteret i inntaksslagen ikke er tett. • Kontroller at vanninntaksslagen ikke er bøyd eller i klem.

Problem og alarmkode	Mulig årsak og løsning
<p>Produktet tømmes ikke for vann.</p> <ul style="list-style-type: none"> • Lampene relatert til MY TIME-valglinjen blinker 2 ganger periodisk. • Et lydsignal avgis periodisk. 	<ul style="list-style-type: none"> • Kontroller at avløpsrøret ikke er tett. • Kontroller at kupéfilter system ikke er tett. • Kontroller at dreneringsslangen ikke er bøyd eller i klem.
<p>Lekkasjestoppssystemet er på.</p> <ul style="list-style-type: none"> • Lampene relatert til MY TIME-valglinjen blinker 3 ganger periodisk. • Et lydsignal avgis periodisk. 	<ul style="list-style-type: none"> • Steng vannkranen. • Se til at produktet er riktig installert. • Sørg for at kurvene er lastet som anvist i brukerveiledningen.
<p>Feil i deteksjonssensoren for vannivå.</p> <ul style="list-style-type: none"> • Lampene relatert til MY TIME-valglinjen blinker 4 ganger periodisk. • Et lydsignal avgis periodisk. 	<ul style="list-style-type: none"> • Sørg for at filtrene er rene. • Slå produktet av og på.
<p>Feil i vaskepumpen eller avløpspumpen.</p> <ul style="list-style-type: none"> • Lampene relatert til MY TIME-valglinjen blinker 5 ganger periodisk. • Et lydsignal avgis periodisk. 	<ul style="list-style-type: none"> • Slå produktet av og på.
<p>Temperaturen på vannet inne i produktet er for høy, eller det oppsto en feil på temperatursensoren.</p> <ul style="list-style-type: none"> • Lampene relatert til MY TIME-valglinjen blinker 6 ganger periodisk. • Et lydsignal avgis periodisk. 	<ul style="list-style-type: none"> • Sørg for at inntaksvannets temperatur ikke overstiger 60 °C. • Slå produktet av og på.
<p>Feilfunksjon i produktet.</p> <ul style="list-style-type: none"> • Lampene relatert til MY TIME-valglinjen blinker 12 ganger periodisk. • Et lydsignal avgis periodisk. 	<ul style="list-style-type: none"> • Slå produktet av og på.

Problem og alarmkode	Mulig årsak og løsning
Nivået på temperaturen i produktet er for høy. <ul style="list-style-type: none"> Lampene relatert til MY TIME-valglinjen blinker 15 ganger periodisk. Et lydsignal avgis periodisk. 	<ul style="list-style-type: none"> Slå produktet av og på. Sørg for at filterene er rene. Kontroller at uttaksslengen er satt inn i riktig høyde over gulvet. Se installasjonsanvisninger.
Produktet stopper og starter flere ganger under bruk.	<ul style="list-style-type: none"> Dette er normalt. Det gir beste vaskeresultat, og sparer energi.
Programmet varer for lenge.	<ul style="list-style-type: none"> Hvis starttidsforvalgalternativ er valgt, avbryt innstillingen eller vent til slutten av nedtellingen. Aktivering av ExtraPower øker programvarigheten.
Liten lekkasje fra døren til produktet.	<ul style="list-style-type: none"> Produktet står ikke plant. Løsne eller stram de regulerbare bena (hvis nødvendig). Døren til apparatet befinner seg ikke i midten av produktet. Juster den bakre foten (hvis nødvendig).
Døren til produktet er vanskelig å lukke.	<ul style="list-style-type: none"> Produktet står ikke plant. Løsne eller stram de regulerbare bena (hvis nødvendig). Deler av serviset stikker ut av kurvene.
Rasle- eller bankelyder fra innsiden av produktet.	<ul style="list-style-type: none"> Serviset er ikke ordentlig ordnet i kurvene. Se brosjyren om innlasting i kurvene. Pass på at spylearmene kan rotere fritt.
Produktet utløser sikringen.	<ul style="list-style-type: none"> Strømstyrken er ikke nok til å tilføre alle produktene strøm samtidig. Kontroller strømstyrken i støpselet og kapasiteten til måleren, eller slå av et annet produkt som er i bruk. Intern elektrisk feil ved produktet. Kontakt et autorisert servicesenter.

Slå produktet av og på etter at du har kontrollert det. Ta kontakt med servicesenteret hvis feilen opptrer igjen. Kontakt servicesenteret for alarmkoder som ikke er beskrevet i tabellen.



ADVARSEL!

Vi anbefaler ikke å bruke produktet før problemet er løst. Koble fra produktet og ikke koble det til igjen før du er sikker på at det fungerer som det skal.

11.1 Vaske- og tørkeresultatene er ikke tilfredsstillende

Problem	Mulig årsak og løsning
Dårlige vaskeresultater.	<ul style="list-style-type: none"> • Se «Daglig bruk», «Råd og tips» og brosjyren om innlasting i kurvene. • Bruk mer intensive vaskeprogrammer. • Aktiver ExtraPower-tilvalget for å forbedre vaskeresultater av valgte program. • Rengjør dysene og filteret på spylearmen. Se kapitlet "Stell og rengjøring".
Dårlige tørkeresultater.	<ul style="list-style-type: none"> • Serviset ble liggende for lenge i det lukkede apparatet. Aktiver AirDry for å slå på automatisk åpning av døren og for å forbedre tørkeytelsen. • Det er tomt for skyllemiddel eller doseringen av skyllemiddelet er ikke tilstrekkelig. Fyll skyllemiddelbeholderen eller sett nivået av skyllemiddel høyere. • Det kan være kvaliteten av skyllemiddelet som er årsaken. • Vi anbefaler å alltid bruke skyllemiddel også i kombinasjon med multi-tabletter. • Det kan hende gjenstander av plast må tørkes med et håndkle. • Tørkefasen er ikke en del av vaskeprogrammet. Se "programoversikt".
Det er hvitaktige striper eller blålig belegg på glass og servise.	<ul style="list-style-type: none"> • For mye skyllemiddel slippes ut. Juster skyllemiddelnivået til et lavere nivå. • Mengden oppvaskmiddel er for høy.
Det er flekker og tørre vannflekker på glass og servise.	<ul style="list-style-type: none"> • Det slippes ikke ut nok skyllemiddel. Still inn skyllemiddelnivået til et høyere nivå. • Det kan være kvaliteten av skyllemiddelet som er årsaken.
Innsiden av apparatet er vått.	<ul style="list-style-type: none"> • Dette er ikke et problem med apparatet. Fuktig luft kondenserer på apparatveggene.
Uvanlig skum under vasking.	<ul style="list-style-type: none"> • Bruk oppvaskmiddelet som er beregnet spesifikt for oppvaskmaskiner. • Det er en lekkasje i skyllemiddelbeholderen. Kontakt et autorisert servicesenter.
Spør av rust på bestikk.	<ul style="list-style-type: none"> • Det er for mye salt i vannet som brukes til vask. Se «Vannmykneren». • Bestikk av sølv og rustfritt stål ble plassert sammen. Unngå å sette ting i sølv og rustfritt stål i nærheten av hverandre.

Problem	Mulig årsak og løsning
Det er rester av oppvaskmiddel igjen i beholderen når programmet er slutt.	<ul style="list-style-type: none"> • Oppvaskmiddeltabletten ble sittende fast i beholderen og ble derfor ikke godt nok vasket bort av vannet. • Vann vasker ikke bort oppvaskmiddelet fra beholderen. Påse at spylearmene ikke er blokkerte eller tette. • Påse at tingene i kurvene ikke hindrer at lokket på oppvaskmiddelbeholderen åpnes.
Det er lukt inne i apparatet.	<ul style="list-style-type: none"> • Se «Innvendig rengjøring». • Start Machine Care-programmet med et avkalkingsmiddel beregnet for oppvaskmaskiner.
Kalkrester på servise, i apparatet og på innsiden av døren.	<ul style="list-style-type: none"> • Saltnivået er lavt, kontroller etterfyllingsindikatoren. • Lokket på saltbeholderen er løst. • Springvannet ditt er hardt. Se «Vannmykneren». • Bruk salt og still inn på regenerering av vannmykner når multifunksjonstabletter brukes. Se «Vannmykneren». • Start Machine Care-programmet med et avkalkingsmiddel beregnet for oppvaskmaskiner. • Hvis det fortsatt er kalkavsetninger til stede, rens apparatet med rensmiddel som er spesielt tilpasset dette formålet. • Prøv et annet rengjøringsmiddel. • Kontakt produsenten av oppvaskmiddelet.
Matt, misfarget eller skår i servise.	<ul style="list-style-type: none"> • Påse at du kun vasker gjenstander som tåler å bli vasket i en oppvaskmaskin. • Fyll og tøm kurvene forsiktig. Se brosjyren om fylling av kurvene. • Plasser skjøre gjenstander i den øvre kurven.



Se «**Før første gangs bruk**», «**Daglig bruk**» eller «**Råd og tips**» for andre mulige årsaker.

12. TEKNISKE DATA

Dimensjoner	Høyde / bredde / dybde (mm)	446 / 818 - 898 / 550
Elektrisk tilkopling ¹⁾	Spenning (V)	220 – 240
	Frekvens (Hz)	50
Vanntrykk	Min. / max. bar (MPa)	0.5 (0.05) / 8 (0.8)
Vannforsyning	Kaldt vann eller varmt vann ²⁾	maks 60 °C

Kapasitet	Antall kuverter	9
Strømforbruk	Forblitt på-modus (W)	5.0
	Av-modus (W)	0.50

1) Se typeskiltet for andre verdier.

2) Hvis varmtvannet kommer fra alternative energikilder (for eksempel solcellepaneler), benyttes en varmtvannstilførsel for å redusere maskinens energiforbruk.

12.1 Kobling til EU EPREL-databasen

QR-koden på energietiketten som fulgte med produktet, gir en nettløse til registrering av dette produktet i EU EPREL-databasen. Oppbevar energietiketten kun for henvisning med denne brukerhåndboken samt alle andre dokumenter som fulgte med dette produktet.

Det er også mulig å finne informasjonen relatert til ytelsen til produktet i EU EPREL-databasen med koblingen <https://eprel.ec.europa.eu> og modellnavnet, samt produktnummeret som du finner på merkeskiltet til produktet. Se etter i kapitlet «Produktbeskrivelse».

Gå til www.theenergylabel.eu for mer detaljert informasjon om energietiketten.

13. BESKYTTELSE AV MILJØET

Resirkuler materialer som er merket med symbolet . Legg emballasjen i riktige beholdere for å resirkulere det. Bidrar til å beskytte miljøet, menneskers helse og for å resirkulere avfall av elektriske og elektroniske produkter. Ikke kast produkter som er merket med symbolet

 sammen med husholdningsavfallet. Produktet kan leveres der hvor tilsvarende produkt selges eller på miljøstasjonen i kommunen. Kontakt kommunen for nærmere opplysninger.

INNEHÅLL

1. SÄKERHETSINFORMATION.....	26
2. SÄKERHETSINSTRUKTIONER.....	28
3. PRODUKTBESKRIVNING.....	30
4. KONTROLLPANEL.....	30
5. PROGRAMVAL.....	31
6. NORMALINSTÄLLNINGAR	33
7. FÖRE FÖRSTA ANVÄNDNING.....	36
8. DAGLIG ANVÄNDNING.....	37
9. RÅD OCH TIPS.....	39
10. UNDERHÅLL OCH RENGÖRING.....	41
11. FELSÖKNING.....	44
12. TEKNISK INFORMATION.....	48

FÖR PERFEKT RESULTAT

Tack för att du valt denna produkt från AEG. Vi har skapat den så att du ska kunna få felfritt resultat i många år, med innovativa tekniker som gör livet enklare – funktioner som du inte skulle hitta hos vanliga produkter. Ta några minuter och läs igenom detta för att få ut så mycket som möjligt av produkten.

Besök vår webbplats för att:



Få tips om användning, broschyrer, felsökare, service- och reparationsinformation:

www.aeg.com/support



Registrera din produkt för bättre service:

www.registeraeg.com



Köpa tillbehör, förbrukningsvaror och originalreservdelar till din produkt:

www.aeg.com/shop

KUNDTJÄNST OCH SERVICE

Vi rekommenderar att originalreservdelar används.

Ha följande uppgifter till hands när du kontaktar serviceavdelningen: Modell, PNC, serienummer.

Informationen står på märkplåten.

 Varnings-/viktig säkerhetsinformation

 Allmän information och tips

 Miljöinformation

Med reservation för ändringar.

1. SÄKERHETSINFORMATION

Läs noga de bifogade instruktionerna före installation och användning av produkten. Tillverkaren är inte ansvarig för eventuella personskador eller andra skador

som uppkommit som ett resultat av felaktig installation eller användning. Förvara alltid bruksanvisningen på en säker och tillgänglig plats för framtida bruk.

1.1 Säkerhet för unga och personer med funktionsnedsättning

- Denna produkt kan användas av barn från 8 års ålder och uppåt, och av personer med nedsatt fysisk, sensorisk eller mental förmåga, samt av personer med bristande erfarenhet och kunskap, om de övervakas eller instrueras beträffande hur produkten används på ett säkert sätt och förstår de risker som är förknippade med användningen.
- Barn mellan 3 och 8 år eller personer med mycket omfattande och komplexa funktionshinder ska inte vara i närheten av produkten om de inte är under uppsikt.
- Barn under 3 år ska inte vistas i närheten av produkten utan ständig uppsikt.
- Låt inte barn leka med produkten.
- Tvättmedel ska förvaras utom räckhåll för barn.
- Håll barn och husdjur borta från produkten när luckan är öppen.
- Barn får inte utföra städning och underhåll av produkten utan uppsikt.

1.2 Allmän säkerhet

- Produkten är avsedd att användas i hushåll och liknande användningsområden som t.ex.:
 - Bondgårdar, personalkök i butiker, på kontor och andra arbetsmiljöer,
 - av gäster på hotell, motell, bed and breakfast och andra typer av boendemiljöer.
- Ändra inte produktens specifikationer.
- Vattentrycket (minimum och maximum) måste vara mellan 0.5 (0.05) / 8 (0.8) bar (MPa)
- Följ maximalt antal 9 -kuvert.

- Om nätsladden är skadad måste den bytas av tillverkaren, tillverkarens auktoriserade servicecenter eller personer med motsvarande utbildning, för att undvika fara.
- Sätt besticken i bestickkorgen med de vassa kanterna nedåt eller sätt dem i besticklådan i ett horisontellt läge med de vassa kanterna nedåt.
- Låt inte produkten stå med luckan öppen för att undvika att snubbla över den.
- Stäng av produkten och koppla bort den från eluttaget före underhåll.
- Använd inte högtrycksvattenspray och/eller ånga för att rengöra produkten.
- Om produkten har ventilationsöppningar nedtill får dessa inte täppas igen med t.ex. en matta.
- Produkten ska anslutas till vattentillförseln med de nya medföljande slanguppsättningarna. Gamla slanguppsättningar får inte återanvändas.

2. SÄKERHETSINSTRUKTIONER

2.1 Installation



WARNING!

Endast en behörig person får installera den här produkten.

- Avlägsna allt förpackningsmaterial.
- Installera eller använd inte en skadad produkt.
- Av säkerhetsskäl, använd inte produkten innan den installeras i den inbyggda strukturen.
- Följ installationsinstruktionerna som följer med produkten.
- Var alltid försiktig när produkten rör sig eftersom den är tung. Använd alltid skyddshandskar och täckta skor.
- Installera och använd inte produkten på en plats där temperaturen understiger 0 °C.
- Installera produkten på en säker och lämplig plats som uppfyller installationskraven.

2.2 Elektrisk anslutning



WARNING!

Risk för brand och elektriska stötar.

- Produkten måste jordas.
- Se till att de parametrarna på märkskylten överensstämmer med elnätets elektricitet.
- Använd alltid ett korrekt installerat, stötsäkert och jordat eluttag.
- Använd inte grenuttag eller förlängningssladdar.
- Kontrollera så att du inte skadar stickkontakten och nätkabeln. Om produktens nätkabel behöver bytas måste det göras av vårt auktoriserade servicecenter.
- Anslut stickkontakten till eluttaget först vid slutet av installationen. Kontrollera att stickkontakten är åtkomlig efter installationen.
- Dra inte i anslutningssladden för att koppla bort produkten från eluttaget. Ta alltid tag i stickkontakten.

- Denna produkt är utrustad med en 13 A nätkontakt. Om säkringen i stickkontakten måste bytas ut ska en 13 A ASTA (BS 1362) säkring (endast Storbritannien och Irland) användas.

2.3 Anslutning av vatten

- Orsaka inga skador på vattenslangarna.
- Före anslutning till nya slangar, slangar som inte använts under en längre tid, där reparationsarbete har utförts eller om nya enheter har monterats (vattenmätare, etc.), ska vattnet rinna en stund tills det är rent och klart.
- Kontrollera att det inte finns några synliga vattenläckor under och efter första användningen av maskinen.
- Tillloppsslangen har en säkerhetsventil och en mantel med en inre elkabel.

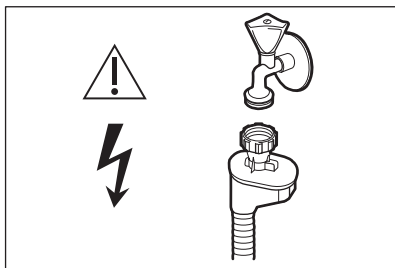

WARNING!

Farlig spänning.

- Om tillloppsslangen är skadad, stäng omedelbart vattenkranen och dra ut stickkontakten ur vägguttaget. Kontakta auktoriserad service för att byta ut tillloppsslangen.

2.4 Användning

- Placera inga lättantändliga produkter eller föremål som är fuktiga med lättantändliga produkter i, nära eller på produkten.
- Maskindiskmedel är farligt. Följ säkerhetsanvisningarna på diskmedelpaketet.
- Drink och lek inte med vattnet i produkten.
- Ta inte ur disken ur produkten förrän diskprogrammet är klart. Vissa diskmedel kan stanna kvar på disken.

- Lägg inte föremål på eller låt maskinens lucka utsättas för tryck när den är öppen.
- Produkten kan utsöndra het vattenånga om du öppnar luckan medan ett program är igång.

2.5 Underhåll

- Kontakta en auktoriserad serviceverkstad för reparation av produkten. Använd endast originaldelar.
- Observera att självreparation eller icke-professionell reparation kan få säkerhetsmässiga konsekvenser och kan upphäva garantin.
- Följande reservdelar kommer att finnas tillgängliga i 7 år efter att modellen har slutat tillverkas: motor, cirkulations- och tömningspump, värmare och värmeelement, inklusive värmepumpar, rörledningar och tillhörande utrustning inklusive slangar, ventiler, filter och vattenstoppar, konstruktionsdelar och inre delar relaterade till luckmonteringar, tryckta kretskort, elektroniska displayer, tryckomkopplare, termostater och sensorer, programvara och firmware inklusive återställningsprogramvara. Observera att vissa av dessa reservdelar endast är tillgängliga för professionella reparatörer och att inte alla reservdelar är relevanta för alla modeller.
- Följande reservdelar kommer att finnas tillgängliga i 10 år efter att modellen har slutat tillverkas: gångjärn och tätningar till luckan, andra tätningar, sprutarmar, dräneringsfilter, inre rack och plastutrustning som korgar och lock.

2.6 Avfallshantering



WARNING!

Risk för kvävning eller skador.

- Koppla loss produkten från eluttaget.
- Klipp av strömkabeln och kassera den.
- Ta bort lucklåset för att hindra att barn eller djur stängs inuti produkten.

3. PRODUKTBESKRIVNING

i Grafiken nedan är bara en generell produktöversikt. För mer detaljerad information, se andra kapitel och/eller dokument som medföljer maskinen.

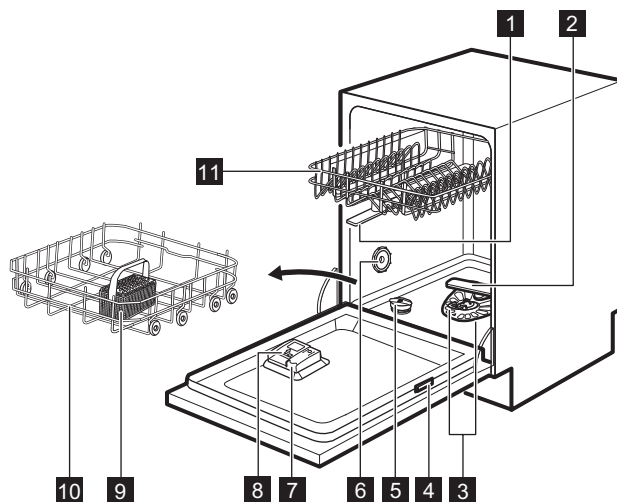

- | | |
|--------------------------|-------------------------|
| 1 Övre spolarmar | 7 Spolglansfack |
| 2 Nedre spolarmen | 8 Diskmedelsfack |
| 3 Filter | 9 Bestickkorg |
| 4 Typskylt | 10 Underkorg |
| 5 Saltbehållare | 11 Överkorg |
| 6 Ventilation | |

4. KONTROLLPANEL

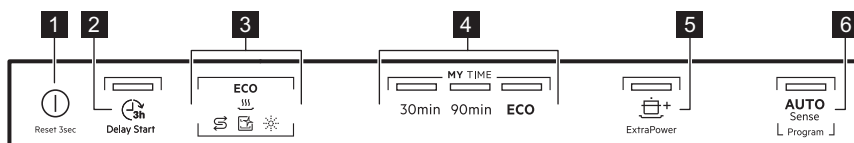





- | | |
|-----------------------------|--------------------------------|
| 1 Strömbrytare På/Av | 3 Indikatorlampor |
| 2 Delay Start-knapp | 4 MY TIME markeringfält |

5 ExtraPower-knapp

6 AUTO Sense-knapp

4.1 Indikatorlampor

Indikator	Beskrivning
ECO	ECO programindikator. Den indikerar det mest miljövänliga programvalet för en normalt smutsad disk. Se " Programval ".
	Kontrollampa för spolglans. Den lyser när spolglansen behöver fyllas på. Se " Före första användning ".
	Saltkontrollampa. Den lyser när saltbehållaren behöver fyllas på. Se " Före första användning ".
	Machine Care-indikatorlampa. Den lyser när maskinen behöver rengöras inuti med Machine Care-programmet. Se " Underhåll och rengöring ".
	Kontrollampa för torkfas. Den lyser när ett program med en torkfas har valts. Blinkar när torkfasen pågår. Se " Programval ".

5. PROGRAMVAL

5.1 MY TIME

Med hjälp av MY TIME markeringfält kan du välja ett lämpligt diskprogram baserat på programlängd, från 30 minuter till fyra timmar.

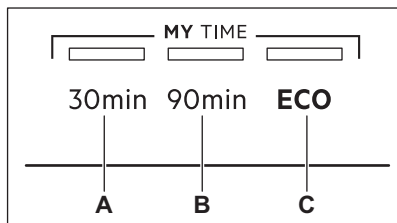

- 30min** är det kortaste programmet lämpligt för en disk som nyligen stoppats i och som inte är så smutsig.
- 90min** är ett program som är lämpligt för diskning och torkning av normalt smutsad disk.
- ECO** Med detta program (4h) får du den mest effektiva vatten- och

energiförbrukningen för normalt smutsat porslin och bestick. Detta är standardprogrammet för testinstitut. ¹⁾

5.2 ExtraPower

 ExtraPower ger bättre diskresultat för valt program. Alternativet ökar temperaturen och programlängden.

Om ExtraPower-funktionen inte kan användas med programmet: 30min, 90min och ECO.

5.3 AUTO Sense

AUTO Sense-programmet justerar automatiskt diskprogrammet efter typ av disk.

Produkten känner av smutsgraden och hur mycket disk det är i korgarna. Den anpassar temperaturen, mängden vatten och programtiden.

¹⁾ Detta programmet används för att bedöma överensstämmelse med förordningen om ekodesign (EU) 2019/2022.

5.4 Programöversikt

Program	Typ av disk	Smutsgrad	Programfaser
30min	<ul style="list-style-type: none"> • Porslin • Bestick 	<ul style="list-style-type: none"> • Färskt 	<ul style="list-style-type: none"> • Disk 50 °C • Mellanliggande sköljning • Sista sköljning 45 °C • AirDry
90min	<ul style="list-style-type: none"> • Porslin • Bestick • Kastruller • Kockkärl 	<ul style="list-style-type: none"> • Normal • Lite intorkat 	<ul style="list-style-type: none"> • Disk 60 °C • Mellanliggande sköljning • Sista sköljning 55 °C • Torkning • AirDry
ECO	<ul style="list-style-type: none"> • Porslin • Bestick • Kastruller • Kockkärl 	<ul style="list-style-type: none"> • Normal • Lite intorkat 	<ul style="list-style-type: none"> • Fördisk • Disk 50 °C • Mellanliggande sköljning • Sista sköljning 55 °C • Torkning • AirDry
AUTO Sense	<ul style="list-style-type: none"> • Porslin • Bestick • Kastruller • Kockkärl 	Programmet justeras efter hur smutsig disken är.	<ul style="list-style-type: none"> • Fördisk • Diskning 50 - 60 °C • Mellanliggande sköljning • Sista sköljning 60 °C • Torkning • AirDry
Machine Care	<ul style="list-style-type: none"> • Ingen disk i maskinen 	Programmet rengör maskinens insida.	<ul style="list-style-type: none"> • Disk 70 °C • Mellanliggande sköljning • Slutsköljning • AirDry

Förbrukningsvärden

Program ¹⁾	Vatten (l)	Energi (kWh)	Programtid (min)
30min	7.9 - 9.7	0.543 - 0.664	30
90min	8.5 - 10.4	0.743 - 0.909	90
ECO	9.9	0.689 ²⁾ /0.704 ³⁾	240

Program 1)	Vatten (l)	Energi (kWh)	Programtid (min)
AUTO Sense	8.0 - 10.7	0.683 - 1.047	120 - 170
Machine Care	7.4 - 8.9	0.396 - 0.484	60

1) Vattnets tryck och temperatur, spänningsvariationer, tillvalsfunktionerna och mängden disk kan ändra värdena.

2) I enlighet med förordning 1016/2010

3) I enlighet med förordning 2019/2022

Information till provanstalter

För att få den information som krävs för att utföra prestationstest (t.ex. enligt EN60436), skicka ett mail till:

info.test@dishwasher-production.com

I din förfrågan ange produktnummer (PNC) som finns på märkskylten.

För övriga frågor angående din diskmaskin, se serviceboken som medföljer din produkt.

6. NORMALINSTÄLLNINGAR

Du kan konfigurera maskinen genom att ändra normalinställningarna efter dina behov.

Nummer	Inställningar	Värden	Beskrivning ¹⁾
1	Vattenhårdhet	Från nivå 1 till nivå 10 (föreställt: 5)	Ställ in nivån på vattenavhärtningsmedlet efter vattnets hårdhet där du bor.
2	Spolglansnivå	Från nivå 0 till nivå 8 (föreställt: 5)	Justera spolglansnivån enligt nödvändig dosering.
3	Slutljud	På Av (föreställt)	Aktivera eller avaktivera ljudsignalen som indikerar att programmet är klart.
4	Automatisk lucköppnare	På (föreställt) Av	Aktivera eller avaktivera AirDry.
5	Knappljud	På (föreställt) Av	Aktivera eller avaktivera ljudet som hörs när du trycker på knapparna.

1) Läs mer i informationen som finns i det här kapitlet.

Du kan ändra normalinställningarna i inställningsläge.

När maskinen är i inställningsläge representerar indikatorerna på kontrollpanelen möjliga inställningar. För varje inställning blinkar en dedikerad indikator:

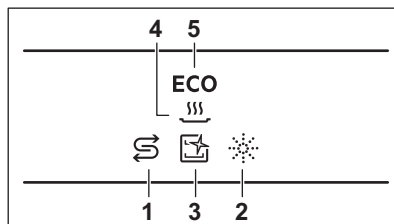

6.1 Vattenavhårdare

Vattenavhårdaren avlägsnar mineraler från vattnet, som normalt skulle ha skadlig inverkan på diskresultatet och på maskinen.

Ju mer mineraler vattnet innehåller, desto hårdare är vattnet. Vattenhårdhet mäts i ekvivalenta mått.

Vattenavhårdaren skall ställas in efter hur hårt vattnet är i området där du bor. Information om hur hårt vattnet är i området där du bor kan du få från det lokala Vattenverket. Det är viktigt att ställa in rätt vattenavhårdarnivå, för att få bra diskresultat.

Vattenhårdhet

Tyska värden (°dH)	Franska värden (°fH)	mmol/l	Clarke-grader	Vattenhårdhet
47 - 50	84 - 90	8.4 - 9.0	58 - 63	10
43 - 46	76 - 83	7.6 - 8.3	53 - 57	9
37 - 42	65 - 75	6.5 - 7.5	46 - 52	8
29 - 36	51 - 64	5.1 - 6.4	36 - 45	7
23 - 28	40 - 50	4.0 - 5.0	28 - 35	6
19 - 22	33 - 39	3.3 - 3.9	23 - 27	5 ¹⁾
15 - 18	26 - 32	2.6 - 3.2	18 - 22	4
11 - 14	19 - 25	1.9 - 2.5	13 - 17	3
4 - 10	7 - 18	0.7 - 1.8	5 - 12	2
<4	<7	<0.7	< 5	1 ²⁾

1) Fabriksinställning.

2) Använd inte salt på denna nivå.

Oavsett vilken typ av diskmedel som används ska rätt vattenhårdhetsnivå ställas in för att hålla saltpåfyllningsindikatorn aktiv.



Multitabletter med salt är inte tillräckligt effektiva för att mjuka upp hårt vatten.

Regenerationsprocess

För rätt vattenavhårdning måste hartset på vattenavhårdningsanordningen regenereras regelbundet. Den här processen är automatisk och är en del av den normala diskmaskinens drift.

När den föreskrivna mängden vatten (se värden i tabellen) har använts sedan den tidigare regenereringsprocessen kommer en ny regenereringsprocess att initieras

mellan den slutliga sköljningen och programmets slut.

Vattenhårdhet	Mängden vatten (l)
1	250
2	100
3	62
4	47
5	25
6	17
7	10
8	5

Vattenhårdhet	Mängden vatten (l)
9	3
10	3

Om hög vattenavhårdning har ställts in, kan det förekomma även i mitten av programmet, före sköljningen (två gånger under ett program). Regenerationsinitiering har ingen inverkan på programlängden, såvida den inte sker i mitten eller i slutet av ett program med en kort torkfas. I sådana fall förlänger regenereringen programmets totala längd med ytterligare 5 minuter.

Därefter kan sköljningen av vattenavhårdaren som varar i 5 minuter börja i samma program eller i början av nästa program. Denna aktivitet ökar programmets totala vattenförbrukning med ytterligare 4 liter och programmets totala energiförbrukning med ytterligare 2 Wh. Sköljningen av mjukmedlet avslutas med en fullständig sköljning.

Varje utförd vattenavhårdningssköljning (möjligtvis fler än en i samma cykel) kan förlänga programtiden med ytterligare 5 minuter när det inträffar någon gång i början eller i mitten av ett program.

i Alla förbrukningsvärden som nämns i detta avsnitt bestäms i enlighet med den nuvarande tillämpliga standarden i laboratorieförhållanden med vattenhårdhet 2,5 mmol/L enligt 2019/2022-förordningen (vattenmjukgörare: nivå 3). Trycket och temperaturen på vattnet samt variationerna i elnätet kan ändra värdena.

6.2 Spolglansnivå

Genom att använda spolglans kan disken torkas utan att det blir ränder eller fläckar. Det släpps automatiskt ut under den heta sköljfasen. Man kan ställa in den mängd spolglans som ska släppas ut.

När spolglansfacket är tomt lyser indikatorn så att du ska fylla på. Om torkningsresultatet är tillfredsställande endast med multitabletter, kan du inaktivera indikatorn för påfyllning av spolglans. För bästa torkningsresultat är det dock alltid bäst att använda spolglans och att spolglansindikatorn alltid är aktiverad.

För att avaktivera spolglansdispensern och indikatorn, ställ in spolglansnivån till 0.

6.3 Slutljud

Du kan aktivera en ljudsignal som ska höras när programmet är klart.

i Ljudsignaler låter också när ett fel uppstår i produkten. Det går inte att stänga av dessa ljudsignaler.

6.4 AirDry

AirDry ger bättre torkresultat. Under torkningsfasen öppnas luckan automatiskt och lämnas på glänt.

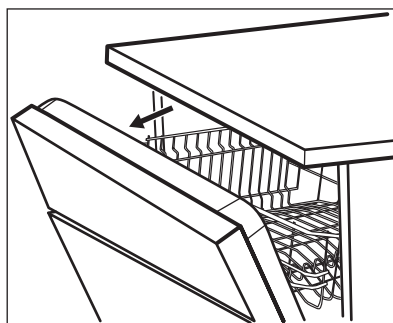

AirDry aktiveras automatiskt med alla program.



FÖRSIKTIGHET!

Försök att inte stänga luckan inom 2 minuter efter att den har öppnats automatiskt. Det kan skada produkten.

**FÖRSIKTIGHET!**

Om barn har tillgång till produkten är det bäst att avaktivera AirDry. Den automatiska öppningen av luckan kan vara farlig.

6.5 Knappljud





Knapparna på kontrollpanelen avger ett ljud när du trycker på dem. Du kan stänga av det ljudet.

6.6 Inställningsläge

Öppna inställningsläge

Du kan gå in i inställningsläge innan du startar ett program. Du kan däremot inte gå in i inställningsläge när ett program är igång.

Tryck på **30min** och **ECO** samtidigt i minst 3 sekunder för att öppna inställningsläge.

- Lampan för  och indikatorn  blinkar.
- Indikatorerna ,  och  och **ECO** är tända.
- Lamporna för MY TIME markeringsfält lyser.

Hur man navigerar i inställningsläget

Man kan navigera i inställningsläget med hjälp av MY TIME markeringsfältet.

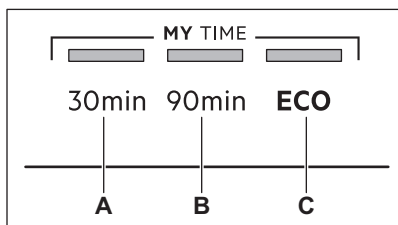

A. **Föregående**-knapp

B. **OK**-knapp

C. **Nästa**-knapp

Använd **Föregående** och **Nästa** för att hoppa mellan normalinställningar och ändra deras värden.

Använd **OK** för att ange vald inställning och bekräfta ändring av värdet.

Ändra en inställning

Kontrollera att produkten är i inställningsläge.

1. Tryck på **Föregående** eller **Nästa** tills indikatorn för önskad inställning blinkar.

Lampan för  indikerar aktuellt inställt värde:

- För inställningarna med två värden (på och av) är lampan antingen på (= inställningen på) eller av (= inställningen är av).
 - För inställningarna med flera värden (nivåer) blinkar lampan. Antalet blinkningar visar aktuell inställning (t.ex. 5 blinkningar + paus + 5 blinkningar... = nivå 5).
2. Tryck på **OK** för att aktivera inställningen.
 - Lampan för inställningen lyser.
 - De andra indikatorerna är släckta.
 - Lampan för  indikerar aktuellt inställt värde.
 3. Tryck på **Föregående** eller **Nästa** för att ändra värdet.
 4. Tryck på **OK** för att bekräfta inställningen.
 - Den nya inställningen har sparats.
 - Produkten återgår då till programvalsläge.
 5. Tryck och håll nere **30min** och **ECO** samtidigt i 3 sekunder för att lämna inställningsläget. Produkten återgår då till programvalsläge. De sparade inställningarna gäller tills du ändrar dem igen.

7. FÖRE FÖRSTA ANVÄNDNING

1. Kontrollera att den inställda nivån på vattenavhårdare

överensstämmer med den hårdhet vattnet har där du bor. Om inte,

kan du justera vattenavhårdarens nivå.

2. Fyll saltbehållaren.
3. Fyll spolglansfacket.
4. Öppna vattenkranen.
5. Starta 30min-programmet för att ta bort eventuella rester från tillverkningsprocessen. Använd inte diskmedel och ladda inte korgarna med disk.

Efter att programmet har startat laddar maskinen hartset i vattenavhårdaren i upp till 5 minuter. Diskfasen startar bara när den här proceduren är klar. Proceduren upprepas periodvis.

7.1 Saltbehållaren



FÖRSIKTIGHET!

Använd endast grovt salt avsett för diskmaskinen. Fint salt ökar risken för rost.

Saltet används för att ladda hartset i vattenavhårdare och ge goda diskresultat vid daglig användning.

Fylla salt i saltbehållaren

1. Öppna saltbehållaren genom att vrida locket moturs och ta bort det.
2. Häll 1 liter vatten i saltbehållaren (endast första gången).
3. Fyll saltbehållaren med 1 kg salt (tills den är full).

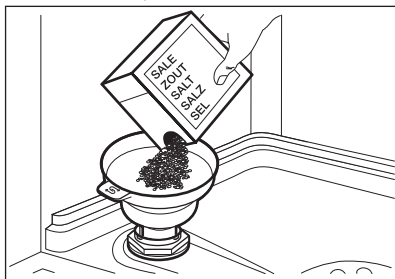

4. Skaka försiktigt på tratten i handtaget för att få ut de sista kornen.
5. Ta bort eventuellt salt från saltbehållarens öppning.

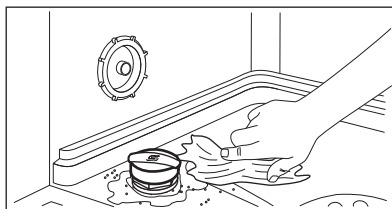

6. Vrid locket på saltbehållaren medurs för att stänga saltbehållaren.



FÖRSIKTIGHET!

Vatten och avhårdningssalt kan rinna ut från saltbehållaren när du fyller på den. När du har fyllt på saltbehållaren ska du starta ett program genast för att förhindra rost.

7.2 Fylla på spolglansfacket

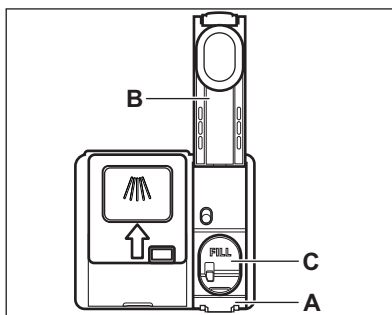

FÖRSIKTIGHET!

Använd endast spolglans som är särskilt avsett för diskmaskiner.

1. Tryck in spärren (A) för att öppna locket (B).
2. Häll spolglans i spolglansfacket (C) tills vätskan når markeringen "FILL".
3. Torka upp eventuellt utspilld spolglans med en absorberande trasa så att det inte bildas för mycket skum.
4. Stäng locket. Kontrollera att spärren har låst sig i rätt position.

8. DAGLIG ANVÄNDNING

1. Öppna vattenkranen.
2. Tryck och håll nere ① tills produkten är aktiverad.

3. Fyll saltbehållaren om den är tom.
4. Fyll spolglansbehållaren om den är tom.
5. Ladda korgarna.
6. Tillsätt diskmedlet.
7. Välj och starta ett program.
8. Stäng av vattenkranen när programmet är klart.

8.1 Använda diskmedel

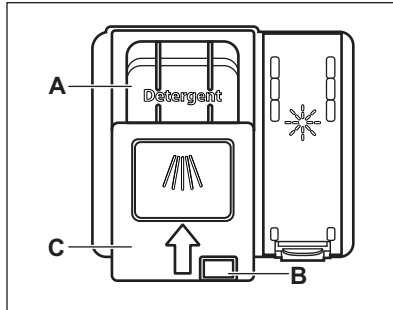

FÖRSIKTIGHET!

Använd bara diskmedel som är särskilt avsett för diskmaskiner.

1. Tryck in spärren **B** för att öppna locket **C**.
2. Häll diskmedlet i facket märkt **(A)**. Du kan använda diskmedel i form av tabletter, pulver eller gel.
3. Om diskprogrammet har en fördiskfas, häll lite diskmedel på insidan av produktens lucka.
4. Stäng locket. Kontrollera att spärren har låst sig i rätt position.

8.2 Hur man väljer och startar ett program med MY TIME markeringsfält

1. Tryck på knappen för programmet du vill ställa in.
Lampan för vald knapp lyser.
2. Aktivera ExtraPower om så önskas.
3. Stäng luckan för att starta programmet.

8.3 Aktivering av ExtraPower

1. Välj ett program med hjälp av MY TIME markeringsfält.

2. Tryck på .
Lampan för vald knapp lyser.



ExtraPower är inte ett permanent alternativ och måste aktiveras varje gång innan du startar ett program.



Det går inte att aktivera eller inaktivera ExtraPower medan ett program pågår.



Aktivering av ExtraPower ökar oftast vatten- och energiförbrukningen samt programlängden.

8.4 Hur man startar AUTO Sense-programmet

1. Tryck på .
Lampan för vald knapp lyser.



MY TIME och ExtraPower gäller inte för detta program.

2. Stäng luckan för att starta programmet.
Maskinen känner av vilken typ av disk det är och justerar till ett lämpligt diskprogram och varaktighet.

8.5 Fördröja starten på ett program

Du kan fördröja starten av valt program i upp till 3 timmar.

1. Välj ett program.
2. Tryck på .
Lampan för vald knapp lyser.
3. Stäng luckan för att starta nedräkningen.

Under nedräkningen kan man ändra programvalet.

När nedräkningen löper ut startar programmet.

8.6 Avbryta den fördröjda starten medan nedräkningen pågår

Tryck och håll intryckt i 3 sekunder.

Produkten återgår då till programvalsläge.

- Om du avbryter en fördröjd start måste du välja programmet igen.

8.7 Avbryta ett pågående program

Tryck och håll ⓘ intryckt i 3 sekunder. Produkten återgår då till programvalsläge.

- Kontrollera att det finns diskmedel i diskmedelsfacket innan du startar ett nytt program.

8.8 Öppna luckan medan maskinen är igång

Om luckan öppnas medan ett program pågår, stannar maskinen. Det kan påverka energiförbrukningen och programmets varaktighet. När luckan stängs, fortsätter maskinen från den punkt där den avbröts.



Om luckan är öppen längre än 30 sekunder under torkfasen avslutas det pågående programmet. Detta händer inte om luckan öppnas av AirDry-funktionen.

8.9 Funktionen Auto Off

Denna funktion sparar energi genom att stänga av produkten när den inte används.

Funktionen sätts på automatiskt:

- När programmet är klart.
- Efter 5 minuter om programmet inte har startat.

8.10 Program klart

När programmet är klart kommer funktionen Auto Off att stänga av produkten automatiskt.

Alla knappar är inaktiva utom strömbrytaren.

9. RÅD OCH TIPS

9.1 Allmänt

Följ tipsen nedan för optimal rengöring och torkning vid daglig användning och även för att skydda miljön.

- Diska i diskmaskinen enligt instruktionerna i användarmanualen förbrukar vanligtvis mindre vatten och energi än att diska för hand.
- Se till att diskmaskinen körs full för att spara vatten och energi. För bästa rengöringsresultat ska disken placeras i korgarna enligt instruktioner i användarmanualen utan att korgarna överbelastas.
- Skölj inte tallrikarna för hand i förväg. Det ökar vatten- och energiförbrukningen. Välj ett program med fördisk om så behövs.
- Ta bort större rester av mat från disken och töm koppar och glas innan du stoppar in dem i maskinen.
- Blötlägg eller skölj kokkärl där maten har fastnat eller bränt vid innan du stoppar in dem i maskinen.
- Se till att föremålen i korgarna inte vidrör eller står på varandra. Bara då kan vattnet helt komma åt och diska all disk.
- Du kan använda maskindiskmedel, spolglans och salt separat eller så kan du använda multitabletter (t.ex. "Allt i 1"). Följ instruktionerna på förpackningen.
- Välj ett program enligt typen av disk och hur smutsig den är. ECO erbjuder den mest effektiva användningen av vatten och energiförbrukning.
- För att förhindra uppbyggnaden av kalk inuti maskinen:
 - Fyll på saltbehållaren vid behov.
 - Använd rekommenderad dos vad gäller diskmedel och spolglans.
 - Kontrollera att den aktuella nivån på vattenavhårdare överensstämmer med vattnets hårdhet.
 - Följ instruktionerna i kapitlet "**Skötsel och rengöring**".

9.2 Använda salt, spolglans och diskmedel

- Använd endast salt, spolglans och diskmedel avsett för diskmaskin. Andra sorters produkter kan skada maskinen.
- I områden med hårt vatten och mycket hårt vatten rekommenderar vi att man använder vanligt diskmedel (pulver, gel, tabletter utan ytterligare funktioner), spolglans och salt separat för optimal diskning och torkning.
- Diskmedelstabletter löses inte upp helt vid korta program. För att undvika diskmedelsrester på porslinet rekommenderar vi att du använder tabletter för långa program.
- Använd alltid rätt mängd diskmedel. Otillräcklig dosering av diskmedel kan leda till dåligt resultat och fläckar från hårt vatten på disken. Användning av för mycket diskmedel med mjukt eller avhärdat vatten resulterar i diskmedelsrester på disken. Justera mängden diskmedel baserat på vattnets hårdhet. Se tillverkarens anvisningar på diskmedelsförpackningen.
- Använd alltid rätt mängd spolglans. Otillräcklig dosering av spolglans gör att torkresultatet blir mindre bra. Användning av för mycket spolglans ger blåaktiga ränder på disken.
- Se till att nivån på vattenavhärningen är korrekt. Om nivån är för hög kan den ökade mängden salt i vattnet resultera i rost på besticken.

9.3 Vad du ska göra om du vill sluta använda multitabletter

Innan du börjar använda separat diskmedel, salt och spolglans ska du göra följande:

1. Ställ in vattenavhärnarens högsta nivå.
2. Kontrollera att saltbehållaren och spolglansbehållaren är fulla.
3. Starta 30min-programmet. Använd inte diskmedel och ladda inte korgarna med disk.
4. När programmet är klart, ställ in avhärnaren efter vattenhårdheten där du bor.

5. Justera den utsläppta mängden spolglans.

9.4 Innan ett program startas

Innan du sätter på valt program måste du se till att:

- Filtren är rena och rätt isatta.
- Saltbehållarens lock sitter tätt.
- Spolarmarna inte är igensatta.
- Det finns salt och spolglans (såvida du inte använder multitabletter).
- Disken är korrekt placerad i korgarna.
- Programmet är lämpligt för disken och smutsgraden.
- Rätt mängd diskmedel används.

9.5 Ladda korgarna

- Använd alltid hela utrymmet i korgarna.
- Diska bara föremål som tål maskindisk.
- Föremål gjorda av trä, horn, aluminium, tenn och koppar ska inte diskas i maskinen eftersom de kan spricka, vridas, bli missfärgade eller nötas.
- Placera inte föremål i maskinen som kan absorbera vatten (svampar, disktrasor).
- Placera ihåliga föremål (till exempel koppar, glas och kokkärl) med öppningen nedåt.
- Se till att glas inte vidrör andra glas.
- Lägg lätta föremål i den övre korgen. Se till att föremålen inte kan flytta på sig.
- Lägg bestick och små föremål i bestickkorgen.
- Kontrollera att spolarmarna kan röra sig fritt innan ett program startas.

9.6 Plocka ut disken ur korgarna

1. Låt disken kallna innan den plockas ut ur produkten. Varm disk kan lätt skadas.
2. Plocka först ut diskgodis från den nedre korgen, sedan från den övre.



När programmet är klart kan det fortfarande finnas vatten inuti maskinen.

10. UNDERHÅLL OCH RENGÖRING



VARNING!

Innan något underhåll utförs, förutom att köra programmet Machine Care, ska produkten stängas av och kopplas bort från eluttaget.



Smutsiga filter och igensatta spolarmar försämrar diskresultaten. Kontrollera regelbundet och rengör dem vid behov.

10.1 Machine Care



Machine Care är ett program avsett att rengöra maskinens insida med optimala resultat. Det tar bort kalk och fett.

När maskinen känner av att rengöring behövs lyser indikatorn . Starta Machine Care-programmet för att rengöra maskinens insida.

Hur man startar Machine Care-programmet



Innan Machine Care-programmet startas, rengör filter och spolarmar.

1. Använd ett avkalkningsmedel avsett för diskmaskiner. Följ instruktionerna på förpackningen. Stoppa inte in någon disk i korgarna.
2. Tryck och håll inne  och  samtidigt i minst 3 sekunder.

Indikatorlamporna  och  blinkar.

3. Stäng luckan för att starta programmet.

När programmet är klart släcks indikatorlampan för .

10.2 Invändig rengöring

- Rengör produkten noga, inklusive luckans gummipackning, med en mjuk fuktad duk.
- Använd inte produkter med slipeffekt, skursvampar, vassa verktyg, starka

kemikalier, avfettningsmedel eller lösningsmedel.

- För att behålla din produkts prestanda ska ett rengöringsmedel som är utformat speciellt för diskmaskiner användas minst en gång varannan månad. Följ instruktionerna noga på produktförpackningen.
- För optimalt rengöringsresultat, starta Machine Care-programmet.

10.3 Ta bort främmande föremål

Kontrollera filtren och sumpen efter varje användning av diskmaskinen. Föremål (som glas, plast, ben eller tandpetare) minskar rengöringsprestandan och kan skada tömningspumpen.

1. Plocka isär filtersystemet så som visas i det här kapitlet.
2. Ta bort föremålen för hand.



FÖRSIKTIGHET!

Om du inte kan få bort föremålen, kontakta ett auktoriserat servicecenter.

3. Sätt tillbaka filtren så som visas i det här kapitlet.

10.4 Utvändig rengöring

- Rengör produkten med en fuktig, mjuk trasa.
- Använd bara neutrala rengöringsmedel.
- Använd inte produkter med slipeffekt, skursvampar eller lösningsmedel.

10.5 Rengöra filtren

Filtersystemet består av tre delar.

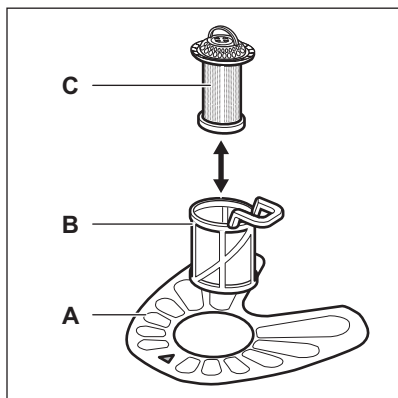

1. Vrid filtret (B) moturs och ta bort det.

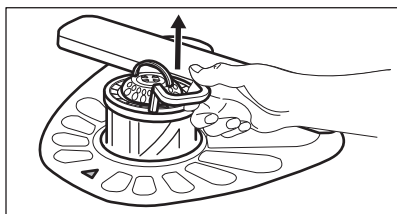
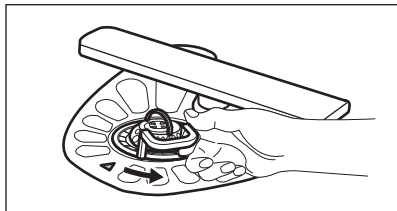

2. Ta ut filtret (C) ur filter (B).

3. Ta ut det platta filtret (A).

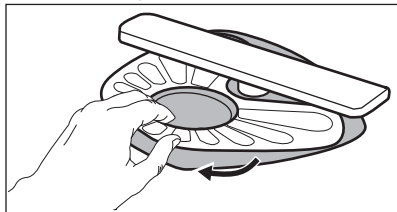

4. Diska filtren.

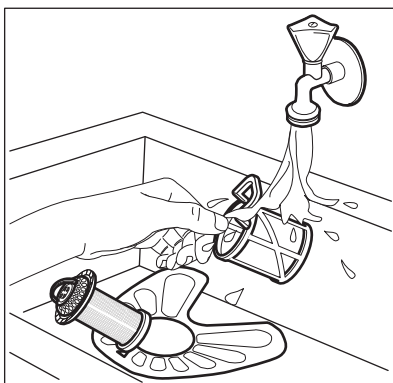

5. Kontrollera så att det inte finns några matrester eller smuts kvar i eller runt kanten på bottenkålen.

6. Sätt tillbaka det platta filtret (A). Kontrollera att det är rätt placerat under de två skenorna.

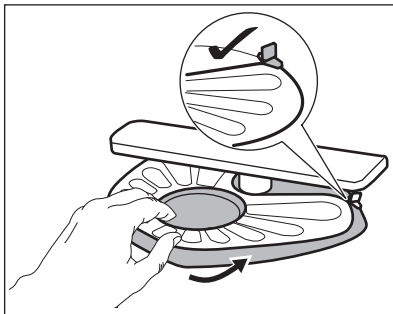

7. Sätt ihop filtret (B) och (C).

8. Sätt tillbaka filtret (B) i det platta filtret (A). Vrid medurs tills det låses på plats.

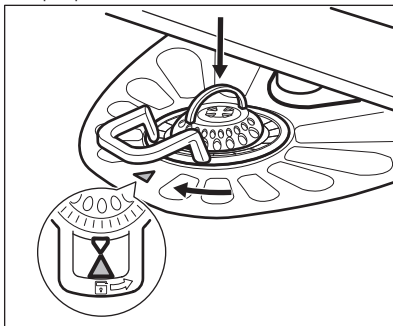

**FÖRSIKTIGHET!**

En felaktig placering av filtren kan orsaka dåliga diskresultat och skada produkten.

10.6 Rengöring av lägre spolarmen

Vi rekommenderar regelbunden rengöring av den nedre spolarmen för att undvika att smuts täpper igen hålen.

Tilltäppta hål kan ge oönskat resultat.

1. Dra den nedre spolarmen uppåt om du vill ta bort den.

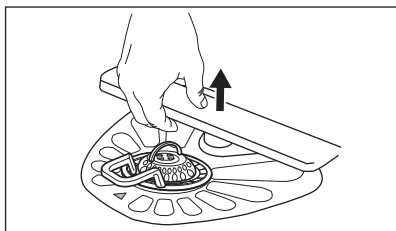

2. Skölj spolarmen under rinnande vatten. Använd ett tunt spetsigt verktyg, t.ex. en tandpetare, för att avlägsna smuts från hålen.

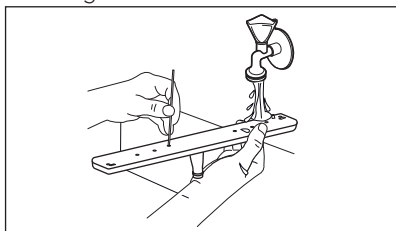

3. Sätt tillbaka spolarmen genom att trycka den neråt.

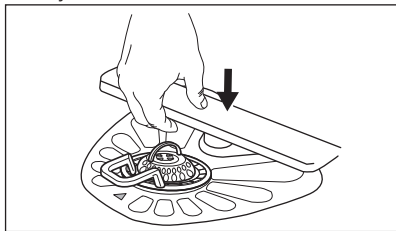

10.7 Rengöra de övre spolarmarna

Vi rekommenderar regelbunden rengöring av de övre spolarmarna för att undvika att smuts täpper igen hålen. Tilltäppta hål kan ge oönskat resultat.

De övre spolarmarna är placerade under den övre korgen. Spolarmarna (B) är installerade i kanalen (A) med monteringselementen (C).

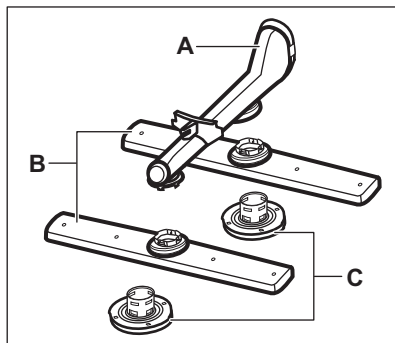

1. Dra ut överkorgen.
2. Vrid monteringselementet medurs för att ta loss spolarmen.

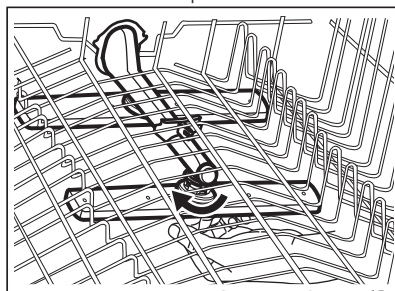

3. Skölj spolarmen under rinnande vatten. Använd ett tunt spetsigt verktyg, t.ex. en tandpetare, för att avlägsna smuts från hålen.

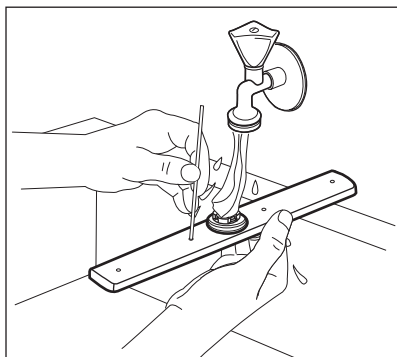

4. Sätt tillbaka spolarmen genom att föra in monterings-elementet i spolarmen och sätta fast det i

tilloppsröret genom att vrida det moturs. Kontrollera att monterings-elementet har låst sig i rätt position.

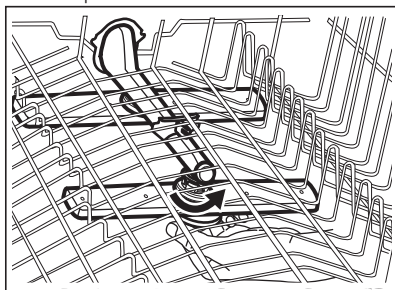

11. FELSÖKNING



VARNING!

Felaktig reparation kan utgöra en fara för användarens säkerhet. Alla reparationer ska utföras av kvalificerad personal.

De flesta problemen som kan uppstå kan lösas utan att man behöver

kontakta en auktoriserad serviceverkstad.

Se nedanstående tabell för information om eventuella problem.

Med vissa problem blinkar lamporna för MY TIME med jämna mellanrum för att indikera ett fel och larmkoden.

Problem och larmkod	Möjliga orsaker och åtgärder
Jag inte kan sätta på produkten.	<ul style="list-style-type: none"> • Se till att stickkontakten sitter ordentligt i eluttaget. • Kontrollera att det inte finns en skadad säkring i säkringsdosan.
Programmet startar inte.	<ul style="list-style-type: none"> • Se till att luckan är stängd. • Om fördröjd start är inställd avbryter du inställningen eller väntar tills nedräkningen är slut. • Produkten laddar hartset inuti vattenavhårdaren. Procedurens varaktighet är ca 5 minuter.
Produkten fylls inte med vatten. <ul style="list-style-type: none"> • Lamporna för MY TIME markeringsfältet blinkar en gång med jämna mellanrum. • En ljudsignal hörs periodvis. 	<ul style="list-style-type: none"> • Kontrollera att vattenkranen är öppen. • Kontrollera att trycket i vattentillförseln inte är för lågt. Kontakta kommunen för denna information. • Kontrollera att vattenkranen inte är igensatt. • Kontrollera att filtret i tilloppslangen inte är igensatt. • Kontrollera att tilloppslangen inte är böjd eller snodd.

Problem och larmkod	Möjliga orsaker och åtgärder
<p>Maskinen tömmer inte ut vattnet.</p> <ul style="list-style-type: none"> • Lamporna för MY TIME markeringsfältet blinkar två gånger med jämna mellanrum. • En ljudsignal hörs periodvis. 	<ul style="list-style-type: none"> • Kontrollera att vattenlåset inte är igensatt. • Kontrollera att inre filtersystemet inte är igensatt. • Kontrollera att tömningslangen inte är böjd eller snodd.
<p>Översvämningsskyddet är aktiverat.</p> <ul style="list-style-type: none"> • Lamporna för MY TIME markeringsfältet blinkar tre gånger med jämna mellanrum. • En ljudsignal hörs periodvis. 	<ul style="list-style-type: none"> • Stäng vattenkranen. • Kontrollera att produkten är rätt installerad. • Se till att korgarna fylls så som visas i användarmanualen.
<p>Fel på vattennivåsensorn.</p> <ul style="list-style-type: none"> • Lamporna för MY TIME markeringsfältet blinkar fyra gånger med jämna mellanrum. • En ljudsignal hörs periodvis. 	<ul style="list-style-type: none"> • Kontrollera att filtren är rena. • Sätta på och stänga av maskinen.
<p>Fel på diskpumpen eller tömningspumpen.</p> <ul style="list-style-type: none"> • Lamporna för MY TIME markeringsfältet blinkar fem gånger med jämna mellanrum. • En ljudsignal hörs periodvis. 	<ul style="list-style-type: none"> • Sätta på och stänga av maskinen.
<p>Temperaturen på vattnet inuti maskinen är för hög eller så är det fel på temperatursensorn.</p> <ul style="list-style-type: none"> • Lamporna för MY TIME markeringsfältet blinkar sex gånger med jämna mellanrum. • En ljudsignal hörs periodvis. 	<ul style="list-style-type: none"> • Se till att temperaturen på inloppsvattnet inte överstiger 60 °C. • Sätta på och stänga av maskinen.

Problem och larmkod	Möjliga orsaker och åtgärder
<p>Tekniskt fel på maskinen.</p> <ul style="list-style-type: none"> Lamporna för MY TIME markeringsfältet blinkar 12 gånger med jämna mellanrum. En ljudsignal hörs periodvis. 	<ul style="list-style-type: none"> Sätta på och stänga av maskinen.
<p>Vattennivån i maskinen är för hög.</p> <ul style="list-style-type: none"> Lamporna för MY TIME markeringsfältet blinkar 15 gånger med jämna mellanrum. En ljudsignal hörs periodvis. 	<ul style="list-style-type: none"> Sätta på och stänga av maskinen. Kontrollera att filtren är rena. Se till att utloppsslangen är installerad vid rätt höjd ovanför golvet. Se Installationsanvisningar.
<p>Maskinen stannar och startar om flera gånger under en diskning.</p>	<ul style="list-style-type: none"> Det är helt normalt. Det ger optimalt rengöringsresultat och energibesparingar.
<p>Programmet varar för länge.</p>	<ul style="list-style-type: none"> Om fördröjd start är inställd avbryter du den inställningen eller väntar tills nedräkningen är slut. Om man aktiverar ExtraPower ökar programlängden.
<p>Det läcker lite från maskinens lucka.</p>	<ul style="list-style-type: none"> Produkten står inte i våg. Lossa eller dra åt de justerbara fötterna (om tillämpligt). Maskinens lucka är inte centrerad. Justera den bakre foten (om tillämpligt).
<p>Luckan är svår att stänga.</p>	<ul style="list-style-type: none"> Produkten står inte i våg. Lossa eller dra åt de justerbara fötterna (om tillämpligt). Delar av porslinet sticker ut från korgarna.
<p>Skramlande/knackande ljud inifrån maskinen.</p>	<ul style="list-style-type: none"> Porslinet är inte ordentligt insatt i korgarna. Se broschyren om hur man laddar korgarna. Se till att spolarmarna kan röra sig fritt.
<p>Maskinen löser ut brytaren.</p>	<ul style="list-style-type: none"> Strömstyrkan är otillräcklig för att kunna ha alla apparater i bruk. Kontrollera uttagets strömstyrka och kapaciteten på mätaren eller stäng av en av de apparater som används. Internt elektriskt fel på maskinen. Kontakta en auktoriserad serviceverkstad.

När du har kontrollerat produkten, stäng av och sätt på produkten. Kontakta auktoriserad service om problemet uppstår igen.

För larmkoder som inte beskrivits i tabellen, kontakta en auktoriserad serviceverkstad.

**WARNING!**

Vi rekommenderar att du inte använder maskinen förrän problemet är helt fixat. Koppla från maskinen och anslut den inte igen förrän du är säker på att den fungerar korrekt.

11.1 Diskresultat och torkning är inte tillfredsställande

Problem	Möjliga orsaker och åtgärder
Dåligt diskresultat.	<ul style="list-style-type: none"> • Se "Daglig användning", "Tips" och broschyren om hur man laddar korgarna. • Använd ett intensivare diskprogram. • Aktivera ExtraPower-funktionen för förbättrat diskresultat för valt program. • Rengör spolarmstyckena och filter. Se kapitlet "Underhåll och rengöring".
Maskinen torkar disken dåligt.	<ul style="list-style-type: none"> • Disken har lämnats kvar för länge i maskinen med luckan stängd. Aktivera AirDry för att ställa in automatisk lucköppning som ger bättre torkresultat. • Det finns ingen spolglans eller så är mängden spolglans för liten. Fyll spolglansbehållaren eller ställ in spolglansnivån till en högre nivå. • Spolglansens kvalitet kan också vara en orsak. • Vi rekommenderar att alltid använda spolglans, även i kombination med multitabletter. • Plastartiklar kan behöva handtorkas. • Programmet har ingen torkningsfas. Se "Programöversikt".
Det finns vitaktiga streck och fläckar, eller blåaktiga beläggningar på glas och diskgoods.	<ul style="list-style-type: none"> • Den utsläppta mängden spolglans är för stor. Ställ in nivån på spolglansen till en lägre nivå. • För mycket diskmedel har använts.
Det finns fläckar och torkade vattendroppar på glas och porslin.	<ul style="list-style-type: none"> • Den utsläppta mängden spolglans är inte tillräcklig. Ställ in nivån på spolglansen till en högre nivå. • Spolglansens kvalitet kan också vara en orsak.
Insidan på maskinen är blöt.	<ul style="list-style-type: none"> • Detta är normalt för maskinen. Fuktig luft kondenserar på produktens väggar.
Ovanligt skum under diskning.	<ul style="list-style-type: none"> • Använd bara diskmedel som är särskilt avsett för diskmaskiner. • Det läcker från spolglansfacket. Kontakta en auktoriserad serviceverkstad.

Problem	Möjliga orsaker och åtgärder
Det finns rost på besticken.	<ul style="list-style-type: none"> • Det finns för mycket salt i vattnet under diskningen. Se avsnittet "Vattenavhårdare". • Silverbestick och bestick av rostfritt stål placerades tillsammans. Sätt inte bestick av silver och rostfritt stål nära varandra.
Det finns rester kvar i diskmedelsfacket vid slutet av programmet.	<ul style="list-style-type: none"> • Diskmedelstabletten fastnade i facket och kunde därför inte sköljas bort med vatten. • Vatten kan inte skölja bort diskmedel från facket. Se till att spolarmen roterar fritt och inte är tilltäppt. • Se till att disken i korgarna inte hindrar locket på diskmedelsfacket från att kunna öppnas.
Lukter inifrån maskinen.	<ul style="list-style-type: none"> • Se "Intern rengöring". • Starta Machine Care-programmet med ett avkalkningsmedel eller en rengöringsprodukt avsedd för diskmaskiner.
Kalkavlagringar på porslin, i diskmaskinen och på insidan av dörren.	<ul style="list-style-type: none"> • Saltnivån är låg, kontrollera påfyllningsindikatorn. • Saltbehållarens lock är löst. • Vattnets hårdhetsgrad är hög. Se avsnittet "Vattenavhårdare". • Använd salt och ställ in avhårdningen även när multifunktionstabletter används. Se avsnittet "Vattenavhårdare". • Starta Machine Care-programmet med en avkalkningsprodukt avsedd för diskmaskiner. • Om det fortfarande finns kalkavlagringar ska maskinen rengöras med särskilda medel som är avsedda för detta ändamål. • Testa ett annat diskmedel. • Kontakta diskmedelstillverkaren.
Tråkigt, missfärgat eller nagat porslin.	<ul style="list-style-type: none"> • Se till att endast diskmaskinssäkra produkter diskas i maskinen. • Ladda och plocka ur korgarna försiktigt. Se broschyren om hur man laddar korgarna. • Lägg lätta föremål i den övre korgen.



Se "**Före första användning**", "**Daglig användning**" eller "**Tips**" för andra möjliga orsaker.

12. TEKNISK INFORMATION

Mått	Bredd / Höjd / Djup (mm)	446 / 818 - 898 / 550
------	--------------------------	-----------------------

Elektrisk anslutning ¹⁾	Spänning (V)	220 - 240
	Frekvens (Hz)	50
Vattentryck	Min. / max. bar (MPa)	0.5 (0.05) / 8 (0.8)
Vattentillförsel	Kallt eller varmt vatten ²⁾	max 60 °C
Kapacitet	Kuvert	9
Strömförbrukning	Kvar på-läge (W)	5.0
	Av-läge (W)	0.50

¹⁾ Se märkskylten för andra värden.

²⁾ Om varmvattnet kommer från en alternativ energikälla (t.ex. solpaneler) kan en varmvattensanslutning användas för att minska energiförbrukningen.

12.1 Länk till EU EPREL databas

QR-koden på energimärkningsetiketten som levereras med produkten ger en webblänk till registreringen av denna produkt i EU EPREL-databasen. Förvara energimärkningsetiketten som referens tillsammans med användarhandboken och alla andra dokument som medföljer denna produkt.

Det går att hitta information relaterad till produktens prestanda i EU EPREL-databasen med hjälp av länken <https://eprel.ec.europa.eu> och modellnamnet och produktnumret som du kan hitta på maskinens typskylt. Se kapitlet "Produktbeskrivning".

För mer detaljerad information om energimärkning, gå in på www.theenergylabel.eu.

13. MILJÖSKYDD

Återvinn material med symbolen . Återvinn förpackningen genom att placera den i lämpligt kärl. Bidra till att skydda vår miljö och vår hälsa genom att återvinna avfall från elektriska och elektroniska produkter. Släng inte

produkter märkta med symbolen  med hushållsavfallet. Lämna in produkten på närmaste återvinningsstation eller kontakta kommunkontoret.

www.aeg.com/shop



156942580-A-132020



AEG