



EOF3H50BK

ET	Kasutusjuhend Ahi	3
LV	Lietošanas instrukcija Cepeškrāsns	18
LT	Naudojimo instrukcija Orkaitė	33



PAIGALDAMINE / UZSTĀDĪŠANA / MONTAVIMAS

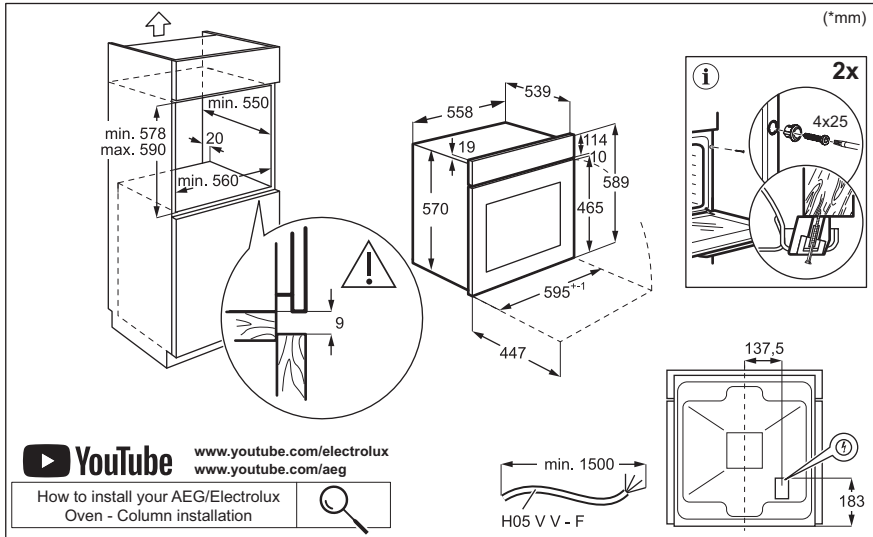
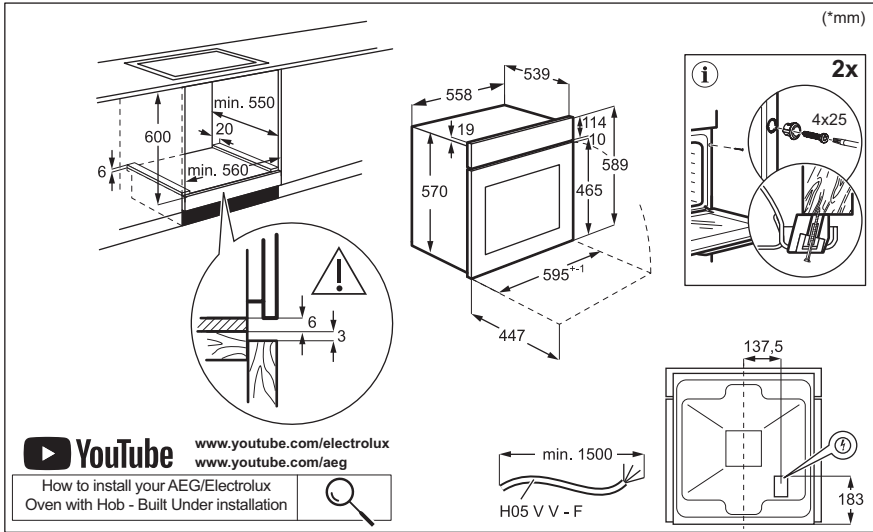

Tere tulemast Electroluxi! Aitäh, et valisite meie seadme.



nõuandeid, brošüüre, tõrkeotsingu, remondi- ja hooldusteavet:
www.electrolux.com/support

Jäetakse õigus teha muutusi.

SISUKORD

1. OHUTUSINFO.....	3
2. OHUTUSJUHISED.....	5
3. TOOTE KIRJELDUS.....	7
4. JUHTPANEEL.....	8
5. ENNE ESMAKORDSET KASUTAMIST.....	8
6. IGAPÄEVANE KASUTAMINE.....	9
7. LISAFUNKTSIOONID.....	9
8. KELLA FUNKTSIOONID.....	10
9. LISATARVIKUTE KASUTAMINE.....	10
10. VIHJEID JA NÄPUNÄITEID.....	11
11. PUHASTUS JA HOOLDUS.....	13
12. VEAOTSING.....	15
13. ENERGIATÕHUSUS.....	16
14. JÄÄTMEKÄITLUS.....	17

1. ⚠ OHUTUSINFO

Enne seadme paigaldamist ja kasutamist lugege kaasasolev juhend tähelepanelikult läbi. Tootja ei võta endale vastutust vigastuste või varalise kahju eest, mis on tingitud paigaldusnõuete eiramisest või väärast kasutusest. Hoidke kasutusjuhend kindlas kohas alles, et saaksite seda vajadusel vaadata.

1.1 Laste ja haavatavate inimeste turvalisus

- Vähemalt 8-aastased ja vanemad lapsed ning piiratud füüsiliste, sensorsete või vaimsete võimete või väheste kogemuste ja teadmistega isikud tohivad seda seadet kasutada järelevalve all või kui neid on õpetatud seadet ohutul viisil kasutama ja mõistma kaasnevaid ohte. Lapsed vanuses kuni 8 aastat ning raske või väga keerulise

puudega isikud tuleks hoida seadmest eemal, kui neil ei saa pidevalt silma peal hoida.

- Tuleb jälgida, et lapsed ei mängiks seadmega.
- Hoidke pakendimaterjal lastele kättesaamatus kohas ja kõrvaldage see nõuetekohaselt.
- HOIATUS: Seade ja selle juurde kuuluvad osad lähevad kasutamise ajal kuumaks. Hoidke lapsed ning lemmikloomad töötavast ja jahtuvast seadmest eemal.
- Kui seadmel on olemas laste ohutusseade, tuleks see sisse lülitada.
- Lapsed ei tohi ilma järelevalveta seadet puhastada ega hooldustoiminguid läbi viia.

1.2 Üldine ohutus

- See seade on ette nähtud ainult toidu valmistamiseks.
- See seade on ettenähtud kasutamiseks kodumajapidamise siseruumides.
- Seda seadet võib kasutada kontorites, hotellide külalistetubades, hommikusöögiga külalistetubades, talumajapidamistes ja muudes sarnastes majutusruumides, kui selline kasutamine ei ületa (keskmist) kodumajapidamise kasutuskoormust.
- Seadme paigaldamine ja toitekaablit vahetamine on lubatud ainult kvalifitseeritud elektrikule!
- Ärge kasutage seadet enne, kui see on köögimööblisse sisse ehitatud.
- Enne mis tahes hooldustöid ühendage seade vooluvõrgust lahti.
- Kui toitejuhe on kahjustatud, laske see elektriohutuse tagamiseks välja vahetada tootja, selle volitatud hoolduskeskuse või vastavat kvalifikatsiooni omava isiku poolt.
- HOIATUS: Elektrilöögi tekkimise vältimiseks veenduge, et seade on enne lambi vahetamist välja lülitatud.

- HOIATUS: Seade ja selle juurde kuuluvad osad lähevad kasutamise ajal kuumaks. Tuleb olla ettevaatlik, et vältida kütteelementide või pinna puudutamist seadme sisemuses.
- Tarvikute või ahjunõude eemaldamiseks või sisestamiseks kasutage alati ahjukindaid.
- Ahjuriuli tugede eemaldamiseks tõmmake esmalt riulitoe esiots ja seejärel tagumine ots külgseina küljest lahti. Asetage ahjuresti toed tagasi vastupidises järjekorras.
- Ärge kasutage seadme puhastamiseks aurupuhastit.
- Ärge kasutage klaasukse puhastamiseks abrasiivpuhastusvahendid või teravad metallkaabitsad, sest need võivad klaasi pinda kriimustada, mille tagajärjel võib see puruneda.

2. OHUTUSJUHISED

2.1 Paigaldamine

HOIATUS!

Seadet tohib paigaldada ainult kvalifitseeritud tehnik.

- Eemaldage kõik pakkematerjalid.
- Kahjustatud seadet ei tohi paigaldada ega kasutada.
- Järgige meie veebisaidil olevaid paigaldusjuhiseid.
- Kuna seade on raske, olge selle liigutamisel ettevaatlik. Kasutage töökindaid ja kinnisi jalanõusid.
- Ärge tõmmake seadet käepidemest.
- Paigaldage seade ohutusse ja sobivasse kohta, mis vastab paigaldusnõuetele.
- Tagage minimaalne kaugus muudest seadmetest ja mööbliesemetest.
- Enne seadme paigaldamist kontrollige, kas seadme uks avaneb takistusteta.
- Seade on varustatud elektrilise jahutussüsteemiga. See tuleb ühendada elektritoitesüsteemiga.

2.2 Elektriühendus

HOIATUS!

Tulekahju- ja elektrilöögioht.

- Kõik elektriühendused peab teostama kvalifitseeritud elektrik.
- Seade peab olema maandatud.
- Kontrollige, kas andmeplaadil olevad elektriandmed vastavad teie kohaliku vooluvõrgu näitajatele.
- Kasutage alati nõuetekohaselt paigaldatud elektriõhutat pistikupesa.
- Ärge kasutage mitmikpistikuid ega pikenduskaableid.
- Veenduge, et te ei vigastaks toitepistikut ega -juhet. Kui seadme toitekaabel tuleb välja vahetada, siis pöörduge meie hoolduskeskusesse.
- Jälgige, et toitejuhe ei puutuks vastu seadme ust ega oleks uksele lähedal või seadme all olevas nišis, eriti siis, kui seade töötab või uks on kuum.
- Isoleeritud ja isoleerimata osad peavad olema kinnitatud nii, et neid ei saaks ilma tööriistadeta eemaldada.
- Ühendage toitepistik seinakontakti alles pärast paigalduse lõpuleviimist. Veenduge, et pärast paigaldamist säilib juurdepääs toitepistikule.
- Kui seinakontakt logiseb, ärge pange sinna toitepistikut.
- Seadet vooluvõrgust eemaldades ärge tõmmake toitekaablist. Võtke alati kinni pistikust.

- Kasutage ainult õigeid isolatsiooniseadiseid: kaitselüliteid, kaitsmeid (keermega kaitsmed tuleb pesast eemaldada), maalekkevoolu kaitsmeid ja kontaktoreid.
- Seadme ühendus vooluvõrguga tuleb varustada mitmepooluselise isolatsiooniseadisega. Isolatsiooniseadise lahutatud kontaktide vahemik peab olema vähemalt 3 mm.
- Seadmega kaasnevad toitekaabel ja toitepistik.

Kaablitüübid, mis sobivad paigaldamiseks või asendamiseks Euroopas:

H07 RN-F, H05 RN-F, H05 RRF, H05 VV-F, H05 V2V2-F (T90), H05 BB-F

Kaabli ristlõike pindala peab vastama andmesildil näidatud koguvõimsusele. Vt ka tabelit:

Koguvõimsus (W)	Kaabli ristlõige (mm ²)
max 1380	3x0.75
max 2300	3x1
max 3680	3x1.5

Maandusjuhe (roheline/kollane kaabel) peab olema 2 cm pikem kui pruun faasijuhe ja sinine neutraaljuhe.

2.3 Kasutamine

HOIATUS!

Vigastuse, põletuse, elektrilöögi või plahvatuse oht!

- Ärge muutke seadme tehnilisi omadusi.
- Veenduge, et ventilatsiooniavad pole kinni.
- Ärge jätke töötavat seadet järelvalveta.
- Deaktiveerige seade iga kord pärast kasutamist.
- Olge seadme töötamise ajal ukse avamisega ettevaatlik. Kuum õhk võib vabaneda.
- Ärge kasutage seadet märgade kätega ega veega kokku puutudes.
- Ärge avaldage avatud uksele survet.

- Ärge kasutage seadet töö- ega hoiupinnana.
- Avage seadme uks ettevaatlikult. Koostisosade kasutamine koos alkoholiga võib tekitada alkoholi ja õhu segu.
- Ärge laske ukse avamisel sädemetel ega lahtisel leegil seadmega kokku puutuda.
- Kasutage alati toidu säilitamiseks ettenähtud klaase ja purke.
- Ärge pange tuleohtlikke või tuleohtliku ainega märgunud esemeid seadmesse, selle lähedusse ega peale.

HOIATUS!

Seadme kahjustamise oht.

- Emailihi kahjustamise või värvimuutuse ärahoidmiseks:
 - ärge pange ahjunõusid ega muid esemeid otse seadme põhjale.
 - ärge asetage alumiiniumfooliumit vahetult seadme sisemuse põhjale.
 - ärge pange vett vahetult kuumale seadmesse.
 - ärge hoidke pärast küpsetamise lõpetamist seadmes niiskeid nõusid ja toitu.
 - olge lisavarustuse eemaldamisel või paigaldamisel ettevaatlik.
- Emaili või roostevaba terase värvi muutumine ei mõjuta seadme tööd kuidagi.
- Mahlasemate kookide puhul kasutage sügavat vormi. Puuviljamahlad tekitavad plekke, mis võivad olla püsivad.
- Valmistage toitu alati suletud ahjuuksega.
- Kui seade paigaldatakse köögimööbli paneeli (nt ukse) taha, siis jälgige, et seadme töötamise ajal oleks uks alati lahti. Vastasel korral võib kinnise mööblipaneeli taha kogunev niiskus kahjustada nii seadet, mööblit kui ka põrandat. Ärge sulgege paneeli või ust, enne kui seade pole pärast kasutamist täielikult maha jahtunud.

2.4 Puhastus ja hooldus

HOIATUS!

Kehavigastuse, tulekahju või seadme kahjustamise oht.

- Enne hooldustoiminguid lülitage seade välja ja lahutage toitepistik pistikupesast.
- Veenduge, et seade on maha jahtunud. Klaaspaneelid võivad puruneda.
- Kui ukse klaaspaneeli tekib mõra, tuleb see kohe välja vahetada. Pöörduge volitatud hoolduskeskusse.
- Olge ukse seadme küljest eemaldamisel ettevaatlik. Uks on raske!
- Puhastage seadet regulaarselt, et vältida pinnamaterjali kahjustumist.
- Puhastage seadet pehme niiske lapiga. Kasutage ainult neutraalseid pesuaineid. Ärge kasutage abrasiivseid vahendeid, küürimiskäsnu, lahusteid ega metallesemeid.
- Ahjupihusti kasutamisel järgige pakendil olevaid ohutusjuhiseid.

2.5 Sisevalgustus

⚠ HOIATUS!

Elektrilöögi oht.

- Teave selles seadmes olevate lampide ja eraldi müüdavate varulampide kohta: Need lambid taluvad ka koduste majapidamisseadmete äärmuslikumaid

- tingimusi, näiteks temperatuuri, vibratsiooni, niiskust või on mõeldud edastama infot seadme tööoleku kohta. Need pole mõeldud kasutamiseks muudes rakendustes ega sobi ruumide valgustamiseks.
- Toode sisaldab energiatõhususe klassi G valgusallikat.
- Kasutage ainult samasuguste näitajatega lampe .

2.6 Hooldus

- Seadme parandamiseks võtke ühendust volitatud teeninduskeskusega.
- Kasutage ainult originaalvaruosi.

2.7 Kõrvaldamine

⚠ HOIATUS!

Vigastus- või lämbumisoht.

- Seadme nõuetekohase kõrvaldamise kohta saate täpsemaid juhiseid kohalikust omavalitsusest.
- Lahutage seade vooluvõrgust.
- Lõigake elektrijuhe seadme lähedalt läbi ja visake ära.

3. TOOTE KIRJELDUS

3.1 Üldine ülevaade

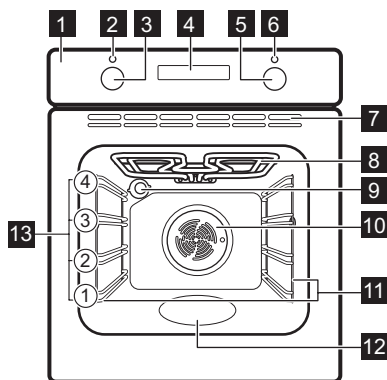

- 1 Juhtpaneel
- 2 Toite tuli/sümbol
- 3 Küpsetusrežiimide nupp

- 4 Ekraan
- 5 Juhtnupp (temperatuuri juhtnupp)
- 6 Temperatuuri indikaator/sümbol
- 7 Jahutusventilaatori õhuavad
- 8 Kuumutuselement
- 9 Lamp
- 10 Ventilaator
- 11 Riiulitugi, eemaldatav
- 12 Ahjuõõnsus - Vesipuhastuse konteiner
- 13 Riiuli asendid

3.2 Lisatarvikud

- **Traatrest**
Koogivormide, ahjukindlate nõude, röstimisnõude, kööginõude/nõude jaoks.
- **Grill-/küpsetuspann**
Küpsetamiseks ja röstimiseks või pannina rasva kogumiseks.

- Teleskoopiinid

Küpsetusplaatide ja traatrestri hõlpsamaks sisestamiseks ja eemaldamiseks.

4. JUHTPANEEL

4.1 Seadme sisse- ja väljalülitamiseks

Seadme sisselülitamiseks:

1. Vajutage nuppudele. Nupp tuleb välja.
2. Funktsiooni valimiseks keerake kuumutusrežiimide nuppu.
3. Seadete reguleerimiseks pöörake juhtnuppu.

Seadme väljalülitamiseks keerake kuumutusfunktsioonide nupp väljas asendisse .

4.2 Sensorväljad/nupud

 Aja valimiseks.

 Kella funktsiooni määramiseks.

 Aja valimiseks.

4.3 Ekraan

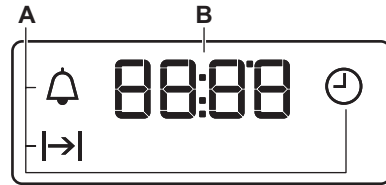

A. Kella funktsioonid

B. Taimer



5. ENNE ESMAKORDSET KASUTAMIST

HOIATUS!

Vt ohutust käsitlevaid peatükke.



5.1 Kellaaja seadmine

Esmakordsel vooluvõrku ühendamisel oodake, kuni ekraanile ilmub: "12:00".

1.  ,  – vajutage aja seadmiseks.
2.  - vajutage selle kinnitamiseks või seatud kellaag salvestatakse automaatselt 5 sekundi pärast.

5.2 Esialgne eelkuumutus ja puhastamine

Eelkuumutage tühi ahi enne esmakordset kasutamist ja kokkupuudet toiduainetega. Seade võib eraldada ebameeldivat lõhna ja suitsu. Eelkuumutamise ajal ventileerige ruumi.

1. Eemaldage seadme kõik tarvikud ja eemaldatavad restitoided.
2. Valige funktsioon . Seadke maksimaalne temperatuur. Laske ahjul töötada ligikaudu 1 h.
3. Valige funktsioon . Seadke maksimaalne temperatuur. Laske ahjul töötada ligikaudu 15 min.
4. Valige funktsioon . Seadke maksimaalne temperatuur. Laske ahjul töötada ligikaudu 15 min.
5. Lülitage seade välja ja oodake, kuni see on jahtunud.
6. Puhastage seadet ja tarvikuid ainult mikrokiudlapiga, sooja vee ning pehmetoimelise pesuvahendiga.
7. Pange lisatarvikud ja eemaldatavad ahjuriilutoed tagasi oma kohale.

6. IGAPÄEVANE KASUTAMINE

HOIATUS!

Vt ohutust käsitlevaid peatükke.

6.1 Kuumutusfunktsioonide



Sisevalgustus

Valgusti sisselülitamiseks.



Ventilaatoriga küpsetamine

Ühesuguse küpsetustemperatuuriga toitude küpsetamiseks või röstimiseks ja küpsetamiseks rohkem kui ühel ahjuriilil ilma maitsete segunemiseta.



Niiske küpsetus pöördõhuga

Funktsioon küpsetamise ajal energia säästmiseks. Selle funktsiooni kasutamisel võib seadme sisemine temperatuur erineda valitud temperatuurist. Kuumutusvõimsus võib väheneda. Lisateavet leiate jaotisest "Igapäevane kasutamine", Märkused: Niiske küpsetus pöördõhuga.



Tavapärane küpsetamine / Vesipuhastus

Ühel ahjutasandil küpsetamiseks ja röstimiseks. Vt jaotist "Hooldus ja puhastamine", et leida lisateavet järgmiste valikute kohta. Vesipuhastamine.



Alumine kuumutus

Krõbeda põhjaga kookide küpsetamiseks ja toidu hoidistamiseks.



Pöördõhk

Liha röstimiseks ja kookide küpsetamiseks. Seadistage madalam temperatuur kui ülemise + alumise kuumuse puhul, kuna ventilaatori abil jaotub kuumus ühtlaselt ahju sisemuses.



Grill

Õhemate toidupalade grillimiseks ja leiva röstimiseks.



Turbogrill

Kontidega suurte liha- või linnulihatükkide röstimiseks ühel riulitasandil. Grataänide valmistamiseks ja pruunistamiseks.



Sulatamine

Toiduainete sulatamiseks (puu- ja juurviljad). Sulatamise aeg sõltub külmutatava toidu kogusest ja suuruselt.

6.2 Märkused: Niiske küpsetus pöördõhuga

Seda funktsiooni kasutati energiaklassi ja ökodisaini nõuete järgimiseks (vastavalt EU 65/2014 ja EU 66/2014). Testid vastavalt standardile: IEC/EN 60350-1.

Ahjuuks peab küpsetamise ajal olema suletud, et vältida kasutatava funktsiooni katkestamist ja tagada ahju töötamine võimalikult suure energiatõhususega.

Toiduvalmistamisjuhised leiate jaotisest „Nõuanded ja näpunäited“, Niiske küpsetus pöördõhuga. Üldiseid energiasäästunõuandeid leiate jaotisest „Energiatõhusus“ alajaotisest Energiasääst.

6.3 Kuumutusfunktsiooni seadmine

1. Ahjufunktsiooni valimiseks keerake ahjufunktsioonide nuppu.
2. Temperatuuri valimiseks keerake juhtnuppu.
3. Pärast toiduvalmistamise lõppu keerake nupud ahju väljalülitamiseks väljas asendisse.

7. LISAFUNKTSIOONID

7.1 Jahutusventilaator

Seadme töö ajal lülitub jahutusventilaator automaatselt sisse, et hoida seadme pinnad jahedana. Kui lülitate seadme välja, siis jätkab jahutusventilaator töötamist kuni seadme mahajahtumiseni.



7.2 Turvatermostaat

Ahju vale kasutamine või katkised osad võivad põhjustada ohtlikku ülekuumenemist. Selle ärahoidmiseks on ahjul olemas ohutustermostaat, mis katkestab



toitevarustuse. Ahi lülitub uuesti automaatselt sisse, kui temperatuur on langenud.

8. KELLA FUNKTSIOONID

8.1 Kellafunktsioonide tabel





	Kellaeg Kellaaja seadmiseks muutmiseks või kontrollimiseks.
	Kestus Ahju töötamiskestuse seadmiseks.
	Minutilugeja Pöördloenduse seadmiseks. See funktsioon ei mõjuta seadme tööd. Saate seada seda funktsiooni igal ajal, ka siis, kui ahi on välja lülitatud.

8.2 Seaded: Kellaeg



-  – vajutage korduvalt kellaaja muutmiseks.  - vilgub.
- \pm , $-$ – vajutage aja seadmiseks. Umbes 5 s pärast vilkumine lakkab ja ekraanil kuvatakse aeg.
-  - vilgub, kui ühendate seadme elektrivõrku, kui on olnud elektrikatkestus või kui taimer pole seadistatud. \pm , $-$ - vajutage aja seadmiseks.

8.3 Seaded: Kestus

- Valige küpsetusrežiim ja temperatuur.

-  – vajutage korduvalt.  - vilgub.
- Vajutage \pm , $-$ - et valida: Kestus. Ekraanile kuvatakse .  - vilgub, kui seatud aeg lõpeb. Kõlab helisignaal ja ahi lülitub välja.
- Kasutage suvalist nuppu, et signaal välja lülitada.
- Keerake nupud väljas-asendisse.

8.4 Seaded: Minutilugeja

-  – vajutage korduvalt.  - vilgub.
- \pm , $-$ – vajutage aja seadmiseks. Funktsioon käivitub automaatselt 5 s pärast. Kui valitud aeg saab täis, kostab helisignaal.
- Kasutage suvalist nuppu, et signaal välja lülitada.
- Keerake nupud väljas-asendisse.

8.5 Tühistamine: Kella funktsioonid

-  – vajutage korduvalt, kuni kellafunktsiooni sümbol hakkab vilkuma.
- Vajutage ja hoidke $-$. Kellafunktsioon lülitub mõne sekundi pärast välja.

9. LISATARVIKUTE KASUTAMINE

HOIATUS!

Vt ohutust käsitlevaid peatükke.

9.1 Tarvikute sisestamine

Väike ülaosas asuv sälk suurendab turvalisust. Sälgud kujutavad endast ka libisemisvastast abinõud. Kõrge ääris ahjuplaadi ümber ei lase kõõginõudel ahjuplaadilt maha libiseda.

Traatrest

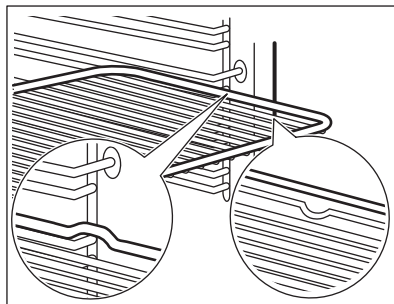

Lükake ahjuplaat restitoe juhikute vahele ja veenduge, et toed oleksid suunatud allapoole.

Sügav pann

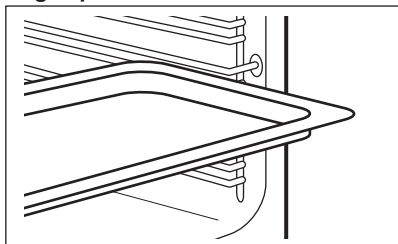

Lükake küpsetusplaat restitoe juhikute vahele.

10. VIHJEID JA NÄPUNÄITEID

10.1 Soovitused söögivalmistamiseks

Tabelites esitatud temperatuurid ja küpsetusajad on ainult soovituslikud. Need sõltuvad retseptist ning kasutatava tooraine kvaliteedist ja kogusest.



Teie seade võib küpsetada või röstida teistmoodi, kui teie eelmine seade. Alltoodud tabelitest leiate igat tüüpi toitude temperatuuri ja valmistamisaja soovitatavad sätted ja asukohad plaatidel.

Ahjutasandeid loetakse altpoolt üles.

Kui te ei leia mõne retsepti jaoks täpseid seadeid, kasutage sarnaste toitude omi.

Energiasäästunõuandeid vt peatükist „Energiasäästunõuanded“.

Tabelites kasutatud sümbolid:

	Toiduaine tüüp
	Küpsetusrežiim
	Temperatuur



Lisatarvik



Riiuli asend



Küpsetusaeg (min)





10.2 Niiske küpsetus pöördõhuga – soovitatavad lisatarvikud





Kasutage tumedaid ja mittepeegeldava pinnaga kööginõusid ja mahuteid. Neil on parem soojust neeldumine kui heledat värvi ja peegeldavatel kööginõudel.

- **Pitsaplaat** - tume, mittepeegeldav, läbimõõt 28cm
- **Küpsetusvorm** - tume, mittepeegeldav, läbimõõt 26cm
- **Portsjonivormid** - keraamilised, läbimõõt 8cm, kõrgus 5 cm
- **Pirukavorm** - tume, mittepeegeldav, läbimõõt 28cm

10.3 Niiske küpsetus pöördõhuga





Parimate tulemuste saamiseks järgige alltoodud tabelis olevaid soovitusi.

				
Magusad rullid, 12 tükki	küpsetusplaat või rasvapann	180	2	35 - 40

		°C		
Rullid, 9 tükki	küpsetusplaat või rasvapann	180	2	35 - 40
Pitsa, külmutatud, 0,35 kg	traatrest	220	2	35 - 40
Rullbiskviit	küpsetusplaat või rasvapann	170	2	30 - 40
Šokolaadikook	küpsetusplaat või rasvapann	180	2	30 - 40
Suflee, 6 tükki	keraamilised ahjuvormid traatrestil	200	3	30 - 40
Biskviitaignast põhi	pirukavorm traatrestil	170	2	20 - 30
Victoria võileib	ahjuvorm ahjureskil	170	2	35 - 45
Pošeeritud kala, 0,3 kg	küpsetusplaat või rasvapann	180	3	35 - 45
Terve kala, 0,2 kg	küpsetusplaat või rasvapann	180	3	35 - 45
Kalafilee, 0,3 kg	pitsaplaat traatrestil	180	3	35 - 45
Pošeeritud liha, 0,25 kg	küpsetusplaat või rasvapann	200	3	40 - 50
Šašlõkk, 0,5 kg	küpsetusplaat või rasvapann	200	3	25 - 35
Küpsised, 16 tükki	küpsetusplaat või rasvapann	180	2	20 - 30
Makroonid, 20 tükki	küpsetusplaat või rasvapann	180	2	40 - 45
Muffinid, 12 tükki	küpsetusplaat või rasvapann	170	2	30 - 40
Soolased kondiitritooted, 16 tükki	küpsetusplaat või rasvapann	170	2	35 - 45
Muretaignaküpsised, 20 tükki	küpsetusplaat või rasvapann	150	2	40 - 50
Koogikesed, 8 tükki	küpsetusplaat või rasvapann	170	2	20 - 30
Köögilijad, pošeeritud, 0,4 kg	küpsetusplaat või rasvapann	180	3	35 - 40
Vegan-omlett	pitsaplaat traatrestil	200	3	30 - 45
Vahemerepärased köögiviljad, 0,7 kg	küpsetusplaat või rasvapann	180	4	35 - 40

10.4 Teave katseasutustele

Testid vastavalt standardile IEC 60350-1.

				°C	
Väikesed koogid, 16 tk plaadil	Tavapärase küpsetamine	Küpsetusplaat	3	170	20 - 35
Väikesed koogid, 16 tk plaadil	Pöördõhk	Küpsetusplaat	3	160	20 - 35

					
Väikesed koogid, 16 tk plaadil	Pöördõhk	Küpsetusplaat	1 ja 3	160	20 - 35
Õunakook, 2 vormis Ø 20 cm	Tavapärane küpsetamine	Traatrest	1	170	70 - 90
Õunakook, 2 vormis Ø 20 cm	Pöördõhk	Traatrest	2	160	70 - 90
Tordipõhi, 26 cm koogivormis	Tavapärane küpsetamine	Traatrest	2	170	35 - 45
Tordipõhi, 26 cm koogivormis	Pöördõhk	Traatrest	2	160	35 - 45
Liivküpsised 1)	Tavapärane küpsetamine	Küpsetusplaat	3	150	20 - 35
Liivküpsised 1)	Pöördõhk	Küpsetusplaat	3	150	20 - 35
Röstleib/-sai 1)	Grill	Traatrest	3	max	1 - 5

1) Eelsoojendage ahju 10 minutit.

11. PUHASTUS JA HOOLDUS

HOIATUS!

Vt ohutust käsitlevaid peatükke.

11.1 Märkused puhastamise kohta

Puhastusvahendid

- Puhastage seadme esikülge ainult mikrokiudlapi, sooja vee ning pehmetoimelise pesuvahendiga. Kontrollige ja puhastage ahjuõõnsuse raami ümber olevat tihendit.
- Metallpindadel kasutage puhastusvahendi lahust.
- Plekkide eemaldamiseks kasutage pehmetoimelist puhastusvahendit.

Igapäevane kasutamine

- Puhastage seadme sisemus iga kord pärast kasutamist. Toidujääkide kogunemine võib kaasa tuua süttimise.
- Niiskus võib kondenseeruda seadmesse või selle klaaspaneelidele. Kondenseerumise vähendamiseks laske seadmel enne küpsetamist 10 minutit töötada. Ärge jätke toitu seadmesse kauemaks seisma kui 20 minutit. Pärast

iga kasutuskorda kuivatage seadme sisemust ainult mikrokiudlapiga.

Lisatarvikud

- Pärast iga kasutuskorda puhastage kõik ahju tarvikud ja laske neil kuivada. Kasutage ainult mikrokiudlappi sooja vee ja õrna puhastusvahendiga. Ärge peske tarvikuid nõudepesumasinas.
- Ärge puhastage mittenakkuva pinnaga tarvikuid abrasiivse puhastusvahendi või teravate esemetega.

11.2 Restitugede

Ahju puhastamiseks eemaldage restitoid .

1. Lülitage seade välja ja oodake, kuni see on jahtunud.
2. Tõmmake ahjuriuli tugede esiosa külgsena küljest lahti.
3. Tõmmake ahjuresti toe tagaosas külgsena küljest lahti ja eemaldage.

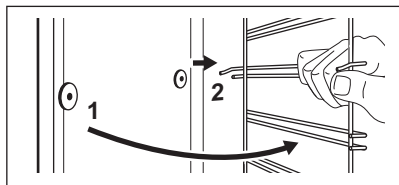

4. Asetage ahjuresi toed tagasi vastupidises järjekorras.

Teleskoopsiinidel olevad kinnitustihvtid peavad olema suunatud ettepoole.

11.3 Vesipuhastus

See puhastusprotseduur kasutab niiskust, et eemaldada ahjust sinna kogunenud rasv ja toidujäägid.

1. Kallake vesi ahju põhjas olevasse süvendisse: 150 ml.
2. Valige funktsioon .
3. Seadke temperatuuriks 90 °C.
4. Laske seadmel töötada 30 min jooksul.
5. Lülitage seade välja.
6. Oodake, kuni seade jahtub. Kuivatage ahjuõõnsus pehme lapiga.

11.4 Ukse eemaldamine ja paigaldamine

Ahjuksel on kaks klaaspaneeli. Puhastamiseks saate ahjuukse ja sisemised klaaspaneelid eemaldada. Enne klaaspaneelide eemaldamist lugege tähelepanelikult läbi terve peatükk "Ukse eemaldamine ja paigaldamine".

ETTEVAATUST!

Ärge kasutage ahju ilma klaaspaneelideta.

1. Avage uks täielikult ja hoidke mõlemast uksehingest kinni.

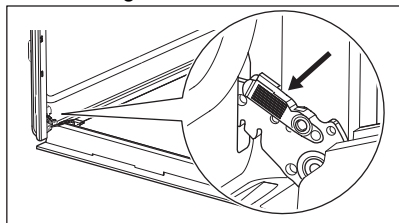

2. Tõstke ja tõmmake sulguritest, kuni need lahti klõpsatavad.

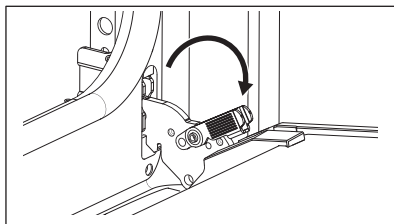

3. Sulgege ahjuuks poole peale esimeses avatud asendis. Seejärel tõstke ja tõmmake ust, et see oma kohalt eemaldada.

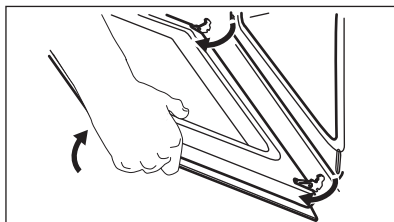

4. Asetage uks kindlale pinnale pehmele riidele ja vabastage lukustussteem, et sisemine klaaspaneel eemaldada.

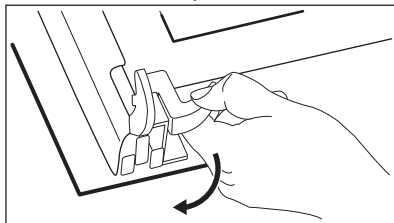

5. Keerake fiksaatoreid 90° võrra ja võtke need pesadest välja.

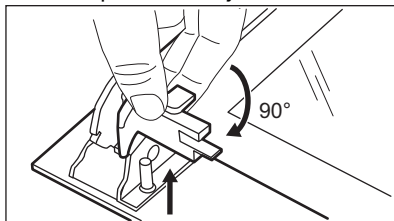

6. Esiteks tõstke ettevaatlikult ja seejärel eemaldage klaaspaneel.

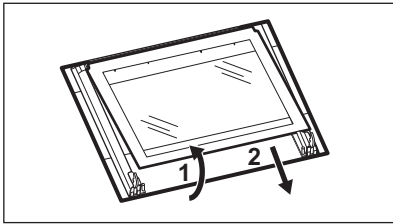

7. Puhastage klaaspaneeli seebi ja veega. Kuivatage klaaspaneeli ettevaatlikult. Ärge peske klaaspaneeli nõudepesumasinas.
8. Pärast puhastamist paigutage klaaspaneel ja ahjuuks tagasi oma kohale.

Kui üks on õigesti paigaldatud, kuulete sulgurite kinnitamisel klõpsatust. Ukseliistu õigel paigaldamisel kostab klõps.

Veenduge, et sisemised klaaspaneelid **A** on paigaldatud oma kohale nõuetekohaselt.

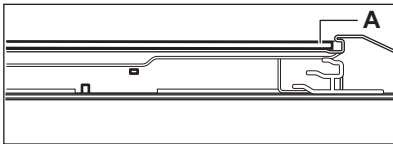

11.5 Lambi vahetamine

⚠ HOIATUS!

Elektrilöögi oht.
Lamp võib olla kuum.

1. Lülitage seade välja ja oodake, kuni see on jahtunud.
2. Lahutage seade vooluvõrgust.
3. Asetage ahju põhjale lapp.

Tagumine lamp

1. Klaaskatte eemaldamiseks keerake seda.
2. Puhastage klaaskatte.
3. Asendage lambipirn sobiva 300 °C taluva kuumakindla pirniga.
4. Paigaldage klaaskatte.

12. VEAOTSING

⚠ HOIATUS!

Vt ohutust käsitlevaid peatükke.

12.1 Mida teha, kui...

Tabelis loetlemata toodete puhul pöörduge volitatud teeninduskeskuse poole.

Probleem	Põhjus ja abinõu
Seade on sisse lülitatud, kuid ei soojene.	Kaitse on vallandunud. Veenduge, et tõrke põhjuseks on kaitse. Kui probleem tekib uuesti, pöörduge kvalifitseeritud elektrikri poole.
Uksetihend on katki.	Ärge kasutage seadet. Võtke ühendust volitatud teeninduskeskusega.
Ekraanil kuvatakse „12.00“.	Toimus elektrikatkestus. Seadke kella-aeg.

Probleem	Põhjus ja abinõu
Lamp ei tööta.	Lamp on läbi põlenud. Asendage lambipirn uuega. Vt jaotist "Puhastamine ja hooldamine", Lambi asendamine.

12.2 Hooldusandmed

Kui te ei suuda probleemile ise lahendust leida, siis võtke ühendust edasimüüja või teeninduskeskusega.

Vajalikud teeninduskeskuse andmed leiata andmesildilt. Andmesildi leiate seadme sisepinna esiraamilt. See nähtav ukse avamisel. Ärge andmesilti seadmest eemaldage.

Soovitame kirjutada andmed siia:

Mudel: (MOD.) :

Tootenumber (PNC):

Seerianumber (S.N.):

13. ENERGIATÕHUSUS

13.1 Tooteteave ja tooteteabe leht vastavalt EL-i ökodisaini ja energiamärgistuse eeskirjadele

Tarnija nimi	Electrolux
Mudeli tunnus	EOF3H50BK 944068231
Energiatõhususe indeks	95.1
Energiatõhususe klass	A
Energiatarve standardse koormusega, tavarežiim	0.89 kWh/tsükkel
Energiatarve standardse koormusega, ventilaatoriga režiim	0.78 kWh/tsükkel
Kambrite arv	1
Soojusallikas	Elekter
Helitugevus	65 l
Ahju tüüp	Integreeritud ahi
Mass	29.3 kg

IEC/EN 60350-1 – Kodumajapidamises kasutatavad elektrilised toiduvalmistusseadmed – 1. osa: Pliidid, ahjud, auruahjud ja grillid – Efektiivsuse mõõtmise meetodid.

13.2 Tooteteave energiatarbimise ja kohaldatava vähese energiatarbega režiimini jõudmiseks kuluva maksimaalse aja kohta

Ooterežiimis tarbitav võimsus	0.8 W
Maksimaalne aeg, mis kulub seadmel automaatselt kohaldatavale väikese energiatarbega režiimini jõudmiseks	20 min

13.3 Energia kokkuhoiu nõuanded

Järgmised nõuanded aitavad teil seadme kasutamisel energiat säästa.

Veenduge, et seadme töötamise ajal on seadme üks korralikult kinni. Ärge küpsetamise ajal seadme ust liiga tihti avage. Jälgige, et uksetihend oleks puhas ja korralikult omal kohal.

Energiasäästmise parandamiseks kasutage metallist kööginõusid ja tumedaid,

mittepeegelduvaid küpsetusvorme ja anumaid.

Ärge kuumutage seadet enne toiduvalmistamist, välja arvatud juhul, kui see on spetsiaalselt soovitatav.

Kui valmistate järjest mitu küpsetist, püüdke need ahju panna võimalikult lühikeste vahedega.

Küpsetamine pöördõhuga

Võimalusel kasutage energia kokkuhoiuks pöördõhuga küpsetusrežiime.

Jääkuumus

Kui küpsetusaeg on pikem kui 30 minutit, vähendage vähemalt 3 –10 minutit enne küpsetusaja lõppu seadme temperatuuri. Seadme sees oleva jääkuumuse abil küpsemine jätkub.

Muude roogade soojashoidmiseks või kuumutamiseks kasutage jääkuumust.

Toidu soojashoidmine

Jääkuumuse kasutamiseks ja toidu soojashoidmiseks valige madalaim võimalik temperatuur.

Niiske küpsetus pöördõhuga

Funktsioon, mis säästab küpsetamise ajal energiat.

14. JÄÄTMEKÄITLUS

Sümboliga  tähistatud materjalid võib ringlusse suunata. Selleks viige pakendid vastavatesse konteineritesse. Aidake hoida keskkonda ja inimeste tervist ja suunake elektri- ja elektroonilised jäätmed ringlusse.

Ärge visake sümboliga  tähistatud

seadmeid muude majapidamisjäätmete hulka. Viige seade kohaliku ringluspunkti või pöörduge abi saamiseks kohaliku omavalitsusse.

Laipni lūdzam Electrolux! Pateicamies jums, ka iegādājāties mūsu ierīci.



saņemtu lietošanas ieteikumus un brošūras, kā arī traucējummeklēšanas, servisa un remonta informāciju:

www.electrolux.com/support

Izmaiņu tiesības rezervētas.

SATURS

1. DROŠĪBAS INFORMĀCIJA.....	18
2. DROŠĪBAS NORĀDĪJUMI.....	20
3. IZSTRĀDĀJUMA APRAKSTS.....	22
4. VADĪBAS PANELIS.....	23
5. PIRMS PIRMĀS IZMANTOŠANAS REIZES.....	23
6. IZMANTOŠANA IKDIENĀ.....	23
7. PAPILDFUNKCIJAS.....	24
8. PULKSTEŅA FUNKCIJAS.....	25
9. PAPILDPIEDERUMU IZMANTOŠANA.....	25
10. PADOMI UN IETEIKUMI.....	26
11. APRŪPE UN TĪRĪŠANA.....	28
12. PROBLĒMRISINĀŠANA.....	30
13. ENERGOEFEKTIVITĀTE.....	31
14. APSVĒRUMI PAR VIDES AIZSARDZĪBU.....	32

1. ⚠ DROŠĪBAS INFORMĀCIJA

Pirms ierīces uzstādīšanas un lietošanas rūpīgi izlasiet pievienotos norādījumus. Ražotājs neatbild par savainojumiem un bojājumiem, kas radušies ierīces nepareizas uzstādīšanas vai izmantošanas rezultātā. Glabājiet šīs instrukcijas drošā, pieejamā vietā, lai tās varētu izmantot nākotnē.

1.1 Bērnu un neaizsargātu personu drošība

- Šo ierīci drīkst izmantot bērni no 8 gadu vecuma un cilvēki ar ierobežotām fiziskām, sensorām vai garīgām spējām vai pieredzes un zināšanu trūkumu atbildīgas personas uzraudzībā vai, ja tie ir informēti par ierīces drošu lietošanu un izprot potenciālos riskus. Bērniem no līdz 8 gadu

vecumam un personām ar ļoti plašu un sarežģītu invaliditāti jāliedz piekļuve ierīcei, ja vien tos nepārtraukti neuzrauga.

- Bērni jāuzrauga, lai viņi nerotaļātos ar ierīci.
- Neļaujiet bērniem tuvoties iepakojumam un atbrīvojieties no tā pienācīgā veidā.
- UZMANĪBU: Ierīce un tās pieejamās detaļas lietošanas laikā sakarst. Neļaujiet bērniem un mājdzīvniekiem atrasties ierīces tuvumā, kad tā tiek lietota vai atdziest.
- Ja ierīcei ir bērnu drošības ierīce, tā jāaktivizē.
- Bērni nedrīkst tīrīt ierīci un veikt tās apkopi bez uzraudzības.

1.2 Vispārīgā drošība

- Šī ierīce paredzēta tikai ēdiena gatavošanai.
- Šī ierīce ir izstrādāta tikai izmantošanai mājas apstākļos un telpās.
- Šo ierīci var izmantot birojos, viesnīcu viesu numuros, pansiju viesu numuros, lauku viesu mājās un citās līdzīgās uzturēšanās vietās, kurās izmantošana nepārsniedz (vidējo) mājsaimniecības lietošanas intensitāti.
- Ierīces uzstādīšanu un vada nomaiņu drīkst veikt tikai kvalificēts speciālists.
- Nelietojiet ierīci pirms tās iebūvēšanas.
- Pirms visu veidu apkopes veikšanas atvienojiet ierīci no elektrotīkla.
- Ja elektrības vads ir bojāts, lai izvairītos no elektrības trieciena riska, tas jānomaina ražotājam, pilnvarotam servisa centram vai citam kvalificētam speciālistam.
- UZMANĪBU: Pirms spuldzes nomaiņas pārlicinieties, ka ierīce ir izslēgta, lai izvairītos no strāvas trieciena iespējamības.
- UZMANĪBU: Ierīce un tās pieejamās detaļas lietošanas laikā sakarst. Nepieskarieties sildelementiem un ierīces iekšienes virsmai.
- Vienmēr izmantojiet cimodus, lai izņemtu vai ievietotu papildpiederumus vai gatavošanas traukus.

- Lai izņemtu plauktu balstus, vispirms pavelciet nost no sānu sienām plauktu balsta priekšpusi, un tad aizmugurējo daļu. Uzstādiet plauktu atbalstus, veicot iepriekšminētās darbības pretējā secībā.
- Ierīces tīrīšanai neizmantojiet tvaika tīrītāju.
- Plīts virsmas stikla durvju tīrīšanai neizmantojiet raupjus, abrazīvus tīrīšanas līdzekļus vai asus metāla skrāpjus, jo tie var saskrāpēt virsmas, un tādējādi stikls var saplīst.

2. DROŠĪBAS NORĀDĪJUMI

2.1 Uzstādīšana

BRĪDINĀJUMS!

Ierīci drīkst uzstādīt tikai sertificēti speciālisti.

- Noņemiet visu iesaiņojumu.
- Neuzstādiet un nelietojiet bojātu ierīci.
- Ievērojiet instalācijas norādījumus, kas pieejami mūsu tīmekļa vietnē.
- Vienmēr uzmanīgi pārvietojiet ierīci, jo tā ir smaga. Vienmēr izmantojiet drošības cimdus un slēgtus apavus.
- Nevelciet ierīci aiz roktura.
- Uzstādiet ierīci drošā un atbilstošā vietā, kas atbilst uzstādīšanas prasībām.
- Nodrošiniet starp blakus uzstādītām ierīcēm piemērotu attālumu.
- Pirms ierīces uzstādīšanas pārlicinieties, ka būs iespējams brīvi atvērt tās durvis.
- Ierīce ir aprīkota ar elektrisku dzesēšanas sistēmu. Tā ir jādarbina ar elektrības padevi.

2.2 Elektrofīkla savienojums

BRĪDINĀJUMS!

Ugunsgrēka un elektrošoka risks!

- Elektrības padeves pieslēgšana jāveic sertificētam elektriķim.
- Ierīcei jābūt iezemētai.
- Pārlicinieties, ka tehnisko datu plāksnītē norādītie parametri atbilst elektrofīkla parametriem.
- Vienmēr izmantojiet pareizi uzstādītu un drošu kontaktlīdzdu.

- Nelietojiet daudzkontakta adapterus vai pagarinātājus.
- Rīkojieties uzmanīgi, lai nesabojātu kontaktspraudni un kabeli. Ja iekārtas elektropadeves kabeli nepieciešams nomainīt, to jāveic tuvākajā autorizētajā servisa centrā.
- Neļaujiet strāvas kabeļiem saskarties ar ierīces durvīm vai nišu zem ierīces vai atrasties to tuvumā, it īpaši, ja tā darbojas vai durvis ir karstas.
- Daļas, kas nodrošina aizsardzību pret elektrošoku no strāvu vadošiem un izolētajiem elementiem, jānostiprina tā, lai tos nevarētu noņemt bez instrumentiem.
- Pieslēdziet kontaktspraudni kontaktlīdzdai tikai uzstādīšanas beigās. Pārbaudiet, vai pēc uzstādīšanas kontaktspraudnim var brīvi piekļūt.
- Ja kontaktlīdzda ir vaļīga, neievietojiet tajā kontaktspraudni.
- Nekad neatslēdziet ierīci no tīkla, velkot aiz strāvas kabeļa. Vienmēr velciet aiz kontaktspraudņa.
- Ir jāizmanto atbilstošas izolācijas ierīces: automātslēdži, drošinātāji (no turētājiem izskrūvējami drošinātāji), zemējuma noplūdes automātslēdži un savienotāji.
- Elektroinstalācijā jābūt izolācijas ierīcei, kas ļauj atvienot ierīci no visiem elektrofīkla poliem. Izolācijas ierīcē atstarpei starp kontaktiem jābūt vismaz 3 mm.
- Šī ierīce ir aprīkota ar barošanas vadu un kontaktdakšu.

Uzstādīšanai un nomainīgai Eiropā piemērotie kabeļu veidi:

H07 RN-F, H05 RN-F, H05 RRF, H05 VV-F, H05 V2V2-F (T90), H05 BB-F

Kabeļa dati ir norādīti Tehnisko datu plāksnītes kopjaukdas sadaļā. Tāpat jūs varat aplūkot tabulu:

Kopējā jauda (W)	Vada šķērsgriezums (mm ²)
maksimāli 1380	3x0.75
maksimāli 2300	3x1
maksimāli 3680	3x1.5

Zemējuma vadam (zaļas/dzeltenas krāsas kabelis) jābūt par 2 cm garākam nekā brūnajam fāzes un zilajam neitrālajiem kabeļiem.

2.3 Lietošana

BRĪDINĀJUMS!

Pastāv traumu, apdegumu, elektrošoka vai sprādziena risks.

- Nemainiet šī produkta specifikāciju.
- Pārliecinieties, ka ierīces ventilācijas atveres nav nosprostotas.
- Lietošanas laikā neatstājiet ierīci bez uzraudzības.
- Izslēdziet ierīci pēc katras lietošanas reizes.
- Ievērojiet piesardzību, atverot ierīces durvis, kamēr tā darbojas. Var notikt karsta gaisa izplūšana.
- Nelietojiet ierīci ar mitrām rokām, vai ja ierīce nonākusi saskarē ar ūdeni.
- Nepielietojiet spiedienu uz cepeškrāsns durvīm.
- Nelietojiet ierīci kā darba virsmu vai uzglabāšanai paredzētu virsmu.
- Atveriet ierīces durvis piesardzīgi. Izmantojot sastāvdaļas, kas satur spirtu, var rasties spirta tvaiku un gaisa maisījums.
- Neļaujiet dzirkstelēm vai atvērtai liesmai nonākt saskarē ar ierīci, kad atverat durvis.

- Lūdzu, vienmēr izmantojiet stiklu un brukas, kas paredzētas konservēšanai.
- Neievietojiet ierīcē un neglabājiet tās tuvumā vai uz tās viegli uzliesmojošas vielas vai ar viegli uzliesmojošām vielām piesūcinātus priekšmetus.

BRĪDINĀJUMS!

Pastāv ierīces bojājumu risks.

- Lai novērstu emaljas bojājumus vai krāsas maiņu:
 - neievietojiet cepeškrāsns traukus vai citus priekšmetus nepastarpināti uz ierīces grīdas.
 - nenovietojiet alumīnija foliju nepastarpināti uz ierīces grīdas;
 - neļiejiet ūdeni karstā ierīcē.
 - neatstājiet ierīcē mitrus traukus un produktus pēc gatavošanas beigām.
 - ievērojiet piesardzību, izņemot vai ievietojot papildaprīkojumu.
- Emaljas vai nerūsējošā tērauda krāsas maiņa neietekmē ierīces darbību.
- Mitrām kūkām izmantojot dziļo pannu. Augļu sulas var radīt paliekošus traipus.
- Vienmēr gatavojiet pārtiku ar aizvērtām ierīces durvīm.
- Ja ierīce ir uzstādīta aiz mēbeļu paneļa (piemēram, aiz durvīm), pārliecinieties, ka ierīces darbības laikā šīs durvis nekad nav aizvērtas. Aiz aizvērtā mēbeļu paneļa var uzkrāties siltums un mitrums un attiecīgi izraisīt ierīces, iebūvētās mēbeles vai grīdas bojājumus. Neaizveriet mēbeļu paneli līdz ierīce pēc lietošanas nav pilnīgi atdzisusi.

2.4 Aprūpe un tīrīšana

BRĪDINĀJUMS!

Pastāv traumu, ugunsgrēka vai ierīces bojājumu risks.

- Pirms apkopes izslēdziet ierīci un atvienojiet to no elektrotīkla.
- Pārliecinieties, vai ierīce ir auksta. Pastāv risks, ka stikla paneļi var iepīst.
- Ja durvju stikla paneļi tiek bojāti, nomainiet tos nekavējoties. Sazinieties ar pilnvaroto servisa centru.
- Noņemot durvis no ierīces, rīkojieties uzmanīgi. Durvis ir smagas!

- Regulāri tīriet ierīci, lai novērstu virsmas materiāla sabojāšanos.
- Tīriet ierīci ar mitru mīkstu drānu.
- Izmantojiet tikai neitrālus mazgāšanas līdzekļus. Neizmantojiet abrazīvus izstrādājumus, abrazīvus sūkļus, šķīdinātājus vai metāla priekšmetus.
- Ja lietojat cepeškrāsns tīrīšanai paredzētus aerosolus, ievērojiet ražotāja drošības norādījumus, kas atrodami uz iepakojuma.

2.5 Iekšējais apgaismojums

⚠ BRĪDINĀJUMS!

Elektrošoka risks.

- Informācija par šajā produktā esošo lampu (lampām) un atsevišķi nopērkamajām rezerves lampām: Šīs lampas ir paredzētas ekstremāliem fiziskajiem apstākļiem, piemēram, temperatūrai, vibrācijai, mitrumam, mājsaimniecības ierīcēs vai paredzētas informēšanai par ierīces darbības statusu. Tās nav

paredzētas citiem lietošanas veidiem un nav piemērotas mājsaimniecības telpu apgaismojumam.

- Šis ražojums satur gaismas avotu, kura energoefektivitātes klase ir G.
- Izmantojiet tikai tādu pašu specifiku spuldzes.

2.6 Serviss

- Lai salabotu ierīci, sazinieties ar pilnvarotu servisa centru.
- Izmantojiet tikai oriģinālās rezerves daļas.

2.7 Utilizācija

⚠ BRĪDINĀJUMS!

Pastāv traumu un nosmakšanas risks.

- Sazinieties ar vietējās pašvaldības iestādēm, lai noskaidrotu, kā utilizēt ierīci.
- Atvienojiet ierīci no strāvas padeves.
- Nogrieziet strāvas kabeli netālu no ierīces un utilizējiet to.

3. IZSTRĀDĀJUMA APRĀKSTS

3.1 Vispārējs pārskats

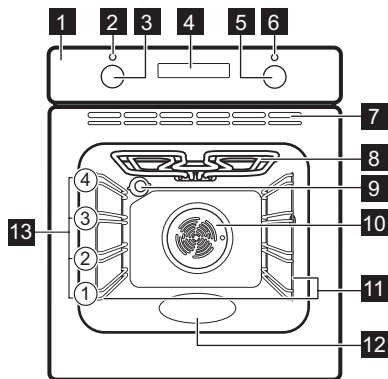

- 1 Vadības panelis
- 2 Elektropadeves lampā / simbols
- 3 Karsēšanas funkciju pārslēgs
- 4 Displejs
- 5 Vadības regulators (temperatūrai)
- 6 Temperatūras indikators/simbols
- 7 Dzesēšanas ventilatora gaisa atveres
- 8 Sildelements
- 9 Lampa
- 10 Ventilators
- 11 Plaukta atbalsts, izņemams
- 12 Cepeškrāsns tilpnes reljefs — Tvertne tīrīšanai ar ūdeni
- 13 Plauktu līmeņi

3.2 Papildpiederumi

- **Restots plaukts**
Kūku veidnēm, karstumizturīgiem traukiem, cepamtraukiem, gatavošanas traukiem/formām.
- **Grila/cepamā panna**
Paredzēts(-a) apbrūnināšanai un cepšanai vai kā paliktis tauku savākšanai.
- **Teleskopiskās vadotnes**
Lai vieglāk ieliktu un izņemtu paplātes un restoto plauktu.

4. VADĪBAS PANELIS

4.1 Ierīces ieslēgšana un izslēgšana

Lai ieslēgtu ierīci:

1. Nospiediet pārslēgu pogas. Tie izvirsās uz āru.
2. Pagrieziet karsēšanas funkciju pārslēgu, lai atlasītu funkciju.
3. Pagrieziet vadības pārslēgu, lai pielāgotu iestatījumus.

Pagrieziet karsēšanas funkciju pārslēgu pozīcijā izslēgts, lai izslēgtu ierīci. .

4.2 Sensora lauki/taustiņi

 Lai iestatītu laiku.

 Lai iestatītu pulksteņa funkciju.

 Lai iestatītu laiku.

4.3 Displejs

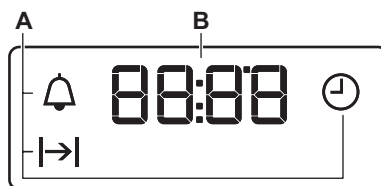

A. Pulksteņa funkcijas

B. Taimeris



5. PIRMS PIRMĀS IZMANTOŠANAS REIZES

BRĪDINĀJUMS!

Skatiet sadaļu "Drošība".

5.1 Laika iestatīšana



Pēc ierīces pirmās pieslēgšanas elektrotīklam, uzgaidiet, līdz displejā parādās: "12:00".

1. ,  — nospiediet, lai iestatītu laiku.
2. Piespiediet , lai to apstiprinātu vai iestatītu diennakts laiku, kas tiks automātiski saglabāts pēc 5 sekundēm.

5.2 Iepriekšēja karsēšana un tīrīšana

Pirms ierīces pirmās lietošanas reizes un nonāksanas saskarē ar ēdienu iepriekš uzkaršējiet tukšu ierīci. Ierīce var izdalīt

nepatīkamu aromātu un dūmus. Iepriekšējās karsēšanas laikā vēdiniet telpu.









1. No ierīces izņemiet piederumus un noņemamos plauktu balstus.
2. Iestatiet funkciju , iestatiet maksimālo temperatūru. Ļaujiet ierīcei darboties 1 st.
3. Iestatiet funkciju , iestatiet maksimālo temperatūru. Ļaujiet ierīcei darboties 15 min.
4. Iestatiet funkciju , iestatiet maksimālo temperatūru. Ļaujiet ierīcei darboties 15 min.
5. Izslēdziet ierīci un uzgaidiet, līdz tā atdziest.
6. Tīriet ierīci un piederumus tikai ar mikrošķiedras drānu, siltu ūdeni un maigu tīrīšanas līdzekli.
7. Ievietojiet piederumus un izņemamos plauktu balstus atpakaļ to sākotnējā vietā.

6. IZMANTOŠANA IKDIENĀ

BRĪDINĀJUMS!

Skatiet sadaļu "Drošība".

6.1 Karsēšanas funkcijas

	Apgaismojums (lampa) Apgaismojuma ieslēgšanai.
	Gatavošana, izmantojot ventilatoru Lai grauздētu vai ceptu un gatavotu ēdienus, kuriem nepieciešama vienāda gatavošanas temperatūra, izmantojot vairākus plauktus, vienlaikus nesajaucot aromātus.
	Ventil. kars. ar mitrumu Šī funkcija ir paredzēta enerģijas taupīšanai gatavošanas laikā. Izmantojot šo funkciju, temperatūra ierīces iekšpusē var atšķirties no iestatītās temperatūras. Sildīšanas jaudu var samazināt. Plašāka informācija pieejama nodaļā "Ikdienas lietošana" sniegtajās piezīmēs par: Ventil. kars. ar mitrumu.
	Tradicionālā gatavošana / Tīrīšana ar ūdeni Ēdiena gatavošana un cepšana viena plaukta līmenī. Skatiet nodaļu "Apkope un tīrīšana", lai iegūtu papildinformāciju par turpmāko. Tīrīšana ar ūdeni.
	Apakškarsēšana Kūku ar kraukšķīgu pamatni cepšanai un pārtikas konservēšanai.
	Karsēšana ar ventilatoru Gaļas un kūku cepšanai. Iestiet zemāku temperatūru nekā Tradicionālai gatavošanai, jo ventilators krāsns iekšpusē izplata karstumu vienmēri.
	Grils Plānu produktu grilēšanai un maizes grauздēšanai.
	Infratermiskā grilēšana Lielākus cepeša gabalu un mājputnu gaļas ar kauliem cepšanai vienā plaukta līmenī. Sacepumu gatavošana un apbrūnīšana.



Atkausēšana

Ēdiena atkausēšanai (dārzeni un augļi).
Atkausēšanas laiks ir atkarīgs no sasaldētās pārtikas daudzuma un izmēra.

6.2 Ieslēgtas piezīmes. Ventil. kars. ar mitrumu

Šī funkcija tika izmantota, lai atbilstu energoefektivitātes klases un ekodizaina prasībām (saskaņā ar EU 65/2014 un EU 66/2014). Pārbaudes saskaņā ar: IEC/EN 60350-1.

Cepeškrāsns durvīm jābūt aizvērtām cepšanas laikā, lai funkcija netiktu pārtraukta un cepeškrāsns darbotos ar vislielāko iespējamo energoefektivitāti.

Gatavošanas norādījumus skatiet nodaļas Ventil. kars. ar mitrumu sadaļā "Ieteikumi un padomi". Vispārīgus elektroenerģijas taupīšanas ieteikumus skatiet nodaļas "Energoefektivitāte" sadaļā "Elektroenerģijas taupīšanas padomi".

6.3 Karsēšanas funkcijas iestatīšana

1. Pagrieziet karsēšanas funkciju pārslēgu, lai atlasītu karsēšanas funkciju.
2. Pagrieziet vadības pārslēgu, lai izvēlētos temperatūru.
3. Kad gatavošana ir pabeigta, pagrieziet pārslēgu izslēgtā stāvoklī, lai izslēgtu ierīci.

7. PAPILDFUNKCIJAS

7.1 Dzesēšanas ventilators



Ierīces darbības laikā dzesēšanas ventilators automātiski uztur ierīces virsmas vēsas. Izslēdzot ierīci, dzesēšanas ventilators var turpināt darboties, līdz ierīce būs atdzisusi.

7.2 Drošības termostats



Nepareiza cepeškrāsns lietošana vai bojāti komponenti var izraisīt bīstamu pārkaršanu. Lai to novērstu, cepeškrāsnij ir drošības termostats, kas pārtrauc strāvas padevi. Cepeškrāsns atkal ieslēdzas automātiski, kad temperatūra pazeminās.

8. PULKSTEŅA FUNKCIJAS



8.1 Pulksteņa funkciju tabula

	Diennakts laiks Diennakts laika iestatīšana, mainīšana un pārādīšana.
	Darb. laiks Ierīces darbības ilguma iestatīšana.
	Laika atgādinājums Laika atskaites iestatīšana. Šī funkcija neietekmē ierīces darbību. Jūs varat iestatīt šo funkciju jebkurā laikā — arī tad, ja ierīce izslēgta.



8.2 Iestatījums: Diennakts laiks

1.  — nospiediet atkārtoti, lai mainītu diennakts laiku.  — mirgo.
2. **+**, **-** — nospiediet, lai iestatītu laiku. Pēc aptuveni 5 s indikators pārstāj mirgot un displejs rāda laiku.
 — mirgo, ja pievienojat ierīci elektrības avotam pēc elektrības padeves pārtraukuma vai ja nav iestatīts taimeris. **+**, **-** — nospiediet, lai iestatītu laiku.

8.3 Iestatījums: Darb. laiks



1. Iestatiet sildīšanas funkciju un temperatūru.
2. Atkārtoti nospiediet .  — mirgo.

3. Piespiediet **+** vai **-**, lai iestatītu iestatītu: Darb. laiks.

Displejā redzams .  — mirgo, kad pagājis iestatītais laiks. Atskan skaņas signāls, un ierīce izslēdzas.

4. Nospiediet jebkuru taustiņu, lai izslēgtu skaņas signālu.
5. Pagrieziet grozāmpogas līdz izslēgtam stāvoklim.

8.4 Iestatījums: Laika atgādinājums

1. Atkārtoti nospiediet .  — mirgo.
2. **+**, **-** — nospiediet, lai iestatītu laiku. Funkcija aktivizējas automātiski pēc 5 s. Kad beigsies iestatītais laiks, atskanēs skaņas signāls.
3. Nospiediet jebkuru taustiņu, lai izslēgtu skaņas signālu.
4. Pagrieziet grozāmpogas līdz izslēgtam stāvoklim.

8.5 Atceļšana: Pulksteņa funkcijas

1.  — nospiediet atkārtoti, līdz sāk mirgot pulksteņa funkcijas simbols.
2. Nospiediet un turiet nospiestu **-**. Pulksteņa funkcija izslēdzas pēc dažām sekundēm.

9. PAPILDPIEDERUMU IZMANTOŠANA

BRĪDINĀJUMS!

Skatiet sadaļu "Drošība".

9.1 Papildpiederumu ievietošana

Neliela iedobe augšpusē palielina drošību. Šīs iedobes arī palīdz novērst savēršanos. Augstā mala ap plauktu neļauj ēdiena gatavošanas traukiem noslidēt no plaukta.

Restots plaukts

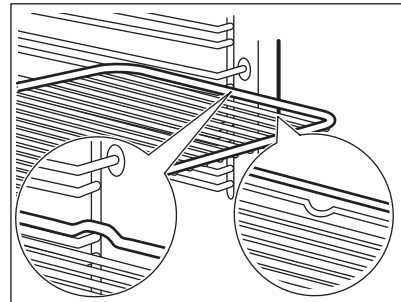

Ievietojiet plauktu starp cepeškrāsns līmeņa vadotnes stieniem tā, lai kājiņas būtu vērstas uz leju.

Cepamā panna

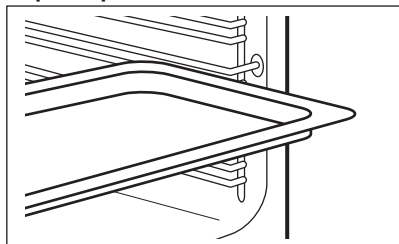

Iebīdiet cepamo paplāti starp plauktu atbalsta režģa vadotnēm.

10. PADOMI UN IETEIKUMI

10.1 Gatavošanas ieteikumi

Tabulās uzrādītā temperatūra un cepšanas laiki ir tikai orientējoši. Tie ir atkarīgi no receptēm un izmantoto sastāvdaļu kvalitātes un daudzuma.



Jūsu ierīce var cept un gatavot ēdienu citādāk nekā jūsu iepriekšējā ierīce. Tālāk redzamajos padomos attēloti ieteicamie temperatūras, gatavošanas laika un plauktu pozīciju iestatījumi noteiktiem ēdienu veidiem.

Skatiet cepšanas pozīcijas no cepeškrāsns apakšas.

Ja nevarat atrast iestatījumus konkrētai receptei, meklējiet tai līdzīgu.

Lai uzzinātu enerģijas taupīšanas padomus, skatiet nodaļu "Energoeffektivitāte".

Tabulās izmantotie simboli:

	Ēdiena veids
	Karsēšanas funkcija
°C	Temperatūra

 Papildpiederums

 Plaukta līmenis

 Gatavošanas laiks (min)





10.2 Ventil. kars. ar mitrumu - ieteicamie piederumi





Lietojiet tumšas krāsas un neatstarojošas formas un traukus. Tiem ir labāka siltuma absorbēšanas spēja nekā gaišas krāsas un atstarojošiem traukiem.

- **Picas paplāte** – tumša, neatstarojoša, diametrs 28 cm
- **Cepamā paplāte** – tumša, neatstarojoša, diametrs 26 cm
- **Podiņi** – keramiski, diametrs 8cm, augstums 5 cm
- **Augļu pīrāga forma** – tumša, neatstarojoša, diametrs 28 cm

10.3 Ventil. kars. ar mitrumu







Labāka rezultāta gūšanai ievērojiet laikus, kas uzskaitīti tabulā.

		°C		
Smalkmaizītes, 12 gabali	cepamā paplāte vai dziļā panna	180	2	35 - 40

		°C		
Maizītes, 9 gabali	cepamā paplāte vai dziļā pan- na	180	2	35 - 40
Pica, saldēta, 0,35 kg	Restots plaukts	220	2	35 - 40
Saldā rulete	cepamā paplāte vai dziļā pan- na	170	2	30 - 40
Šok. kūkss ar riek- stiem	cepamā paplāte vai dziļā pan- na	180	2	30 - 40
Sufļē, 6 gabali	keramikas ramekini uz restotā plaukta	200	3	30 - 40
Biskvītūkas pīrāga pamatne	forma ar līdzenu pamatni uz restotā plaukta	170	2	20 - 30
Biskvītūka ar pildījū- mu	sacepuma forma uz restotā plaukta	170	2	35 - 45
Vārīta zivs, 0,3 kg	cepamā paplāte vai dziļā pan- na	180	3	35 - 45
Vesela zivs, 0,2 kg	cepamā paplāte vai dziļā pan- na	180	3	35 - 45
Zivs fileja, 0,3 kg	picas paplāte uz restotā plauk- ta	180	3	35 - 45
Vārīta gaļa, 0,25 kg	cepamā paplāte vai dziļā pan- na	200	3	40 - 50
Šašliks, 0,5 kg	cepamā paplāte vai dziļā pan- na	200	3	25 - 35
Cepumi, 16 gabali	cepamā paplāte vai dziļā pan- na	180	2	20 - 30
Makarūni, 20 gabali	cepamā paplāte vai dziļā pan- na	180	2	40 - 45
Mufini, 12 gabali	cepamā paplāte vai dziļā pan- na	170	2	30 - 40
Sājā mīkla, 16 gabali	cepamā paplāte vai dziļā pan- na	170	2	35 - 45
Smiļšu mīklas cepumi, 20 gabali	cepamā paplāte vai dziļā pan- na	150	2	40 - 50
Tartletes, 8 gabali	cepamā paplāte vai dziļā pan- na	170	2	20 - 30
Dārzeni, vārīti, 0,4 kg	cepamā paplāte vai dziļā pan- na	180	3	35 - 40
Veģetārā omlete	picas paplāte uz restotā plauk- ta	200	3	30 - 45
Vidusjūras dārzeni, 0,7 kg	cepamā paplāte vai dziļā pan- na	180	4	35 - 40

10.4 Informācija pārbaudes iestādēm

Pārbaudes saskaņā ar IEC 60350-1.

					
Kūciņas, 16 paplāte	Tradicionālā gatavošana	Cepamā Paplāte	3	170	20 - 35
Kūciņas, 16 paplāte	Karsēšana ar ventilatoru	Cepamā Paplāte	3	160	20 - 35
Kūciņas, 16 paplāte	Karsēšana ar ventilatoru	Cepamā Paplāte	1 un 3	160	20 - 35
Ābolu pīrāgs, 2 veidnes Ø20 cm	Tradicionālā gatavošana	Restots plaukts	1	170	70 - 90
Ābolu pīrāgs, 2 veidnes Ø20 cm	Karsēšana ar ventilatoru	Restots plaukts	2	160	70 - 90
Biskvītkūka, kūkas veidne Ø26 cm	Tradicionālā gatavošana	Restots plaukts	2	170	35 - 45
Biskvītkūka, kūkas veidne Ø26 cm	Karsēšana ar ventilatoru	Restots plaukts	2	160	35 - 45
Smilšu mīkla ¹⁾	Tradicionālā gatavošana	Cepamā Paplāte	3	150	20 - 35
Smilšu mīkla ¹⁾	Karsēšana ar ventilatoru	Cepamā Paplāte	3	150	20 - 35
Karstmaize ¹⁾	Grīls	Restots plaukts	3	maks.	1 - 5

¹⁾ Iepriekš sakarsējiet ierīci 10 minūtes.

11. APRŪPE UN TĪRĪŠANA



BRĪDINĀJUMS!

Skatiet sadaļu "Drošība".

11.1 Piezīmes par tīrīšanu

Tīrīšanas līdzekļi

- Tīriet ierīces priekšdaļu tikai ar mikrošķiedras drānu, kas iemērta siltā ūdenī ar saudzīgu mazgāšanas līdzekli. Notīriet un pārbaudiet durvju blīvi ap cepeškrāns ietvaru.
- Metāla virsmu tīrīšanai izmantojiet tīrīšanas šķīdumu.
- Traipu tīrīšanai izmantojiet saudzīgu mazgāšanas līdzekli.

Lietošana ikdienā

- Iztīriet ierīces iekšpusi pēc katras lietošanas reizes. Tāuku vai citu pārtikas

palieku uzkrāšanās var izraisīt ugunsgrēku.

- Ierīces iekšpusē un uz stikla durvju paneļiem var uzkrāties kondensāts. Lai samazinātu kondensāciju, pirms gatavošanas iepriekš uzkaršējiet ierīci 10 minūtes. Neuzglabājiet ēdienu ierīcē ilgāk par 20 minūtēm. Pēc katras lietošanas reizes nosusiniet ierīces iekšpusi tikai ar mikrošķiedras drānu.

Papildpiederumi

- Tīriet visus papildpiederumus pēc katras lietošanas un ļaujiet tiem nožūt. Izmantojiet tikai mikrošķiedras drānu, kura iemērta siltā ūdenī ar saudzīgu mazgāšanas līdzekli. Nemazgājiet papildpiederumus trauku mazgājamajā mašīnā.

- Nefīriet piedegumdrošos papildpiederumus ar abrazīviem tīrīšanas līdzekļiem vai asiem priekšmetiem.

11.2 Plauktu balstu

Izņemiet plauktu balstus, lai iztīrītu ierīci.

1. Izslēdziet ierīci un uzgaidiet, līdz tā atdziest.
2. Pavelciet plauktu atbalstu priekšējo daļu nost no sānu sienas.
3. Pavelciet plaukta balsta aizmugurējo daļu nost no sānu sienas un izņemiet to.

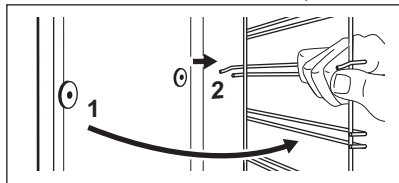

4. Uzstādiet plauktu atbalstus, veicot iepriekšminētās darbības pretējā secībā. Teleskopiskās vadotnes atlikušajām tapām jābūt vēršiem uz priekšu.

11.3 Tīrīšana ar ūdeni

Šī tīrīšanas procedūra izmanto mitrumu, lai notīrītu no ierīces tauku un pārtikas atlikumus.

1. Ielejiet tilpnes gofrējumā ūdeni: 150 ml.
2. Iestatiet funkciju .
3. Iestatiet 90 °C temperatūru.
4. Ļaujiet ierīcei darboties 30 min.
5. Izslēdziet ierīci.
6. Uzgaidiet, līdz ierīce atdziest. Nosusiniet cepeškrāsns iekšieni ar mīkstu drānu.

11.4 Durvju noņemšana un uzstādīšana

Cepeškrāsns durvīm ir divi stikla paneli. Durvju un iekšējo stikla paneli var izņemt, lai notīrītu. Izlasiet visus "Durvju noņemšanas un uzstādīšanas" norādījumus pirms stikla panelu izņemšanas.

UZMANĪBU!

Nelietojiet cepeškrāsns bez stikla paneliem.

1. Atveriet durvis līdz galam un turiet abas eņģes.

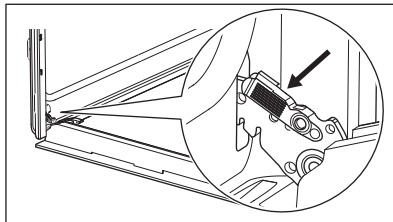

2. Paceliet un velciet aizslēgus uz aizmuguri, līdz tie noklikšķ.

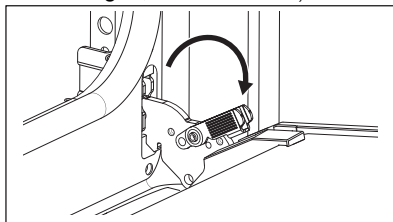

3. Aizveriet cepeškrāsns durvis pusatvērtā stāvoklī līdz pirmajai atvēršanas pozīcijai. Tad paceliet un pavelciet, lai izceltu ārā durvis.

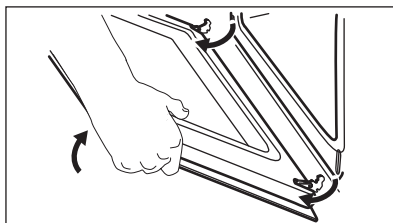

4. Novietojiet durvis uz mīksta drānas, kura uzklāta uz stabilas virsmas, un atvienojiet nofiksējošo sistēmu, lai izņemtu iekšējo stikla paneli.

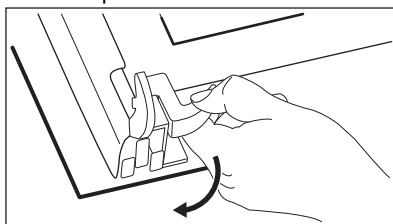

5. Pagrieziet stiprinājumus par 90° un izceliet no to ligzdām.

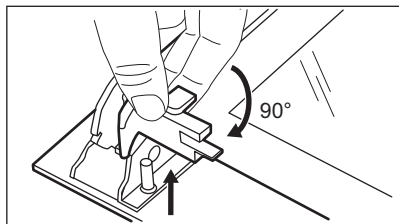

6. Vispirms uzmanīgi paceliet un tad noņemiet stikla paneli.

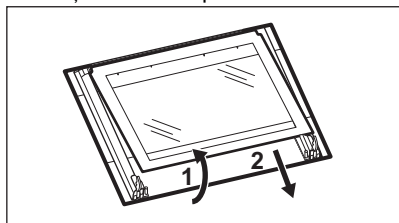

7. Noīriet stikla paneļus ar ūdeni un ziepēm. Uzmanīgi nosusiniet stikla paneļus. Nemazgājiet stikla paneļus trauku mazgājamajā mašīnā.
8. Pēc tīrīšanas uzstādiet stikla paneli un cepeškrāsns durvis.

Ja durvis ir uzstādītas pareizi, aizverot aizslēgus, jūs dzirdēsiet klikšķi.

Ja uzstādītas pareizi, durvju apmales noklikšķ.

Pārliecinieties, ka uzstādāt iekšējo stikla paneli **A** pareizi tā vietā.

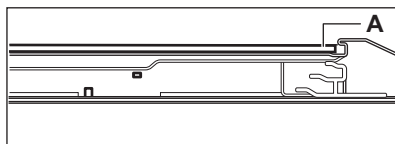

11.5 Spuldzes maiņa

⚠ BRĪDINĀJUMS!

Elektrošoka risks.
Lampa var būt karsta.

1. Izslēdziet ierīci un uzgaidiet, līdz tā atdziest.
2. Atvienojiet ierīci no strāvas padeves.
3. Novietojiet drānu uz cepeškrāsns grīdas.

Aizmugures lampa

1. Pagrieziet stikla pārsegu, lai to izņemtu.
2. Noīriet stikla pārsegu.
3. Nomainiet cepeškrāsns lampu ar piemērotu 300 °C siltumizturīgu cepeškrāsns lampu.
4. Ievietojiet stikla pārsegu.

12. PROBLĒMRISINĀŠANA

⚠ BRĪDINĀJUMS!

Skatiet sadaļu "Drošība".

12.1 Ko darīt, ja...

Tabulā neiekļautu problēmu gadījumā sazinieties ar pilnvarotu servisa centru.

Problēma	Pārtraukums un darbības atsākšana
Ierīce neuzsilst.	Izdedzis drošinātājs. Pārbaudiet, vai darbības traucējumu cēlonis ir drošinātājs. Ja problēma netiek atrisināta, sazinieties ar kvalificētu elektriķi.

Problēma	Pārtraukums un darbības atsākšana
Bojāta durvju blīve.	Neizmantojiet ierīci. Sazinieties ar pilnvaroto servisa centru.
Displejā redzams "12.00".	Noticis strāvas padeves pārrāvums. Iestatiet dien-nakts laiku.
Nestrādā lampiņa.	Spuldze ir izdegusi. Nomainiet spuldzi. Skatiet sadaļu "Ikdienas lietošana", "Spuldzes nomaiņa".

12.2 Servisa dati

Ja nevarat rast risinājumu, sazinieties ar ierīces izplatītāju vai pilnvarotu servisa centru.

Servisa centram nepieciešamie dati norādīti uz tehnisko datu plāksnītes. Tehnisko datu plāksnīte atrodas uz ierīces priekšējā rāmja. Tā ir redzama, kad atverat durvis. Nenoņemiet ierīces tehnisko datu plāksnīti.

Ieteicams datus pierakstīt šeit:

Modelis(MOD.) :

Izstrādājuma Nr. (PNC):

Sērijas numurs (S.N.):

13. ENERGOEFEKTIVITĀTE

13.1 Produkta informācijas lapa un produkta informācija atbilstoši ES Enerģijas marķējuma un ekodizaina noteikumiem

Piegādātāja nosaukums	Electrolux
Modeļa identifikācija	EOF3H50BK 944068231
Energoefektivitātes indekss	95.1
Energoefektivitātes klase	A
Energotatēriņš pie standarta jaudas slodzes tradicionālajā režīmā	0.89 kWh/ciklā
Energotatēriņš pie standarta jaudas slodzes piespiedu ventilatora režīmā	0.78 kWh/ciklā
Kameru skaits	1
Siltuma avots	Elektrība
Skapjums	65 l
Cepeškrāsns veids	Iebūvējama cepeškrāsns
Svars	29.3 kg

IEC/EN 60350-1 — Elektroierīces gatavošanai mājāsaimniecībā — 1. daļa: Plīti, cepeškrāsnis, tvaika cepeškrāsnis un grīli — veikspējas mērīšanas metodes.

13.2 Produkta informācija par enerģijas patēriņu un maksimālo laiku, kas nepieciešams, lai sasniegtu attiecīgo zemas jaudas režīmu

Jaudas patēriņš gaidstāves režīmā	0.8 W
Maksimālais laiks, kas nepieciešams, lai aprīkojums automātiski sasniegtu attiecīgo zemas jaudas režīmu	20 min

13.3 Elektroenerģijas taupīšanas padomi

Tālāk norādīto padomu ievērošana palīdzēs ietaupīt enerģiju ierīces lietošanas laikā.

Pārbaudiet, vai ierīces darbības laikā tās durvis ir pareizi aizvērtas. Gatavošanas laikā neviriniet ierīces durvis pārāk bieži.

Raugieties, lai durvju blīve būtu tīra, un

gādājiet, lai tā būtu labi nofiksēta savā pozīcijā.

Izmantojiet metāla traukus un tumšus, neatstarojošus traukus un konteinerus, lai uzlabotu elektroenerģijas taupīšanu.

Pirms gatavošanas iepriekš neuzkarsējiet ierīci, ja vien tas nav īpaši norādīts.

Uzturiet pēc iespējas īsākus pārtraukumus starp cepšanas reizēm, ja gatavojat vairākus ēdienus vienā piegājienā.

Gatavošana ar ventilatoru

Ja iespējams, elektroenerģijas taupīšanas nolūkā izmantojiet gatavošanas funkcijas.

Atlikušais siltums

Ja gatavošanas ilgums pārsniedz 30 minūtes, samaziniet ierīces temperatūru līdz minimumam 3–10 minūtes pirms gatavošanas laika beigām. Ierīcē atlikušais siltums turpinās gatavot tajā ievietoto ēdienu.

Izmantojiet atlikušo siltumu, lai saglabātu ēdiena siltumu vai uzsildītu citus ēdienus.

Ēdiena siltuma uzturēšana

Izvēlieties zemāko iespējamo temperatūras iestatījumu, lai izmantotu atlikušo siltumu un saglabātu ēdiena siltu.

Ventil. kars. ar mitrumu

Šī funkcija paredzēta enerģijas taupīšanai gatavošanas laikā.

14. APSVĒRUMI PAR VIDES AIZSARDZĪBU

Nododiet otrreizējai pārstrādei materiālus ar simbolu . Ievietojiet iepakojuma materiālus atbilstošajos konteineros to otrreizējai pārstrādei. Palīdziet aizsargāt apkārtējo vidi un cilvēku veselību, atkārtoti pārstrādājot elektrisko un elektronisko iekārtu atkritumus.

Neizmetiet ierīces, kas apzīmētas ar šo simbolu , kopā ar mājsaimniecības atkritumiem. Nododiet izstrādājumu vietējā otrreizējās pārstrādes punktā vai sazinieties ar vietējo pašvaldību.

Jus sveikina „Electrolux“! Dėkojame, kad pasirinkote mūsų prietaisą.



Čia rasite naudojimo patarimų, brošiūrų, informacijos apie trikčių šalinimą, aptarnavimą ir remontą:
www.electrolux.com/support

Galimi pakeitimai.

TURINYS

1. SAUGOS INFORMACIJA.....	33
2. SAUGOS INSTRUKCIJOS.....	35
3. GAMINIO APRAŠYMAS.....	37
4. VALDYMO SKYDELIS.....	38
5. PRIEŠ NAUDODAMI PIRMAKART.....	38
6. KASDIENIS NAUDOJIMAS.....	39
7. PAPILDOMOS FUNKCIJOS.....	39
8. LAIKRODŽIO FUNKCIJOS.....	40
9. PRIEDŲ NAUDOJIMAS.....	40
10. PATARIMAI.....	41
11. PRIEŽIŪRA IR VALYMAS.....	43
12. TRIKČIŲ ŠALINIMAS.....	45
13. ENERGIJOS EFEKTYVUMAS.....	46
14. APLINKOS APSAUGA.....	47

1. ⚠ SAUGOS INFORMACIJA

Prieš įrengdami ir naudodami šį prietaisą, atidžiai perskaitykite pateiktą instrukciją. Gamintojas neatsako už sužalojimus ar žalą, patirtą dėl netinkamo prietaiso įrengimo ar naudojimo. Instrukciją visada laikykite saugioje ir pasiekiamoje vietoje, kad prireikus galėtumėte pasižiūrėti.

1.1 Vaikų ir pažeidžiamų žmonių sauga

- Vyresni nei 8 metų vaikai ir asmenys, turintys fizinių, jutiminių arba protinių sutrikimų, arba asmenys, kuriems trūksta patirties ar žinių, šį prietaisą gali naudoti tik prižiūrimi kitų arba gavę nurodymus, kaip saugiai naudotis prietaisu, jei jie supranta su prietaiso naudojimu susijusius pavojus. Mažesnių nei 8 metų vaikų ir asmenų, turinčių labai sunkią

ir sudėtingą negalią, negalima be priežiūros leisti būti šalia prietaiso.

- Vaikus būtina nuolat prižiūrėti ir užtikrinti, kad jie nežaistų su buitinais prietaisais.
- Visas pakuotės medžiagas saugokite nuo vaikų ir tinkamai pašalinkite.
- DĖMESIO! Prietaisas ir jo pasiekiamos dalys naudojimo metu įkaista. Neleiskite vaikams ir naminiams gyvūnams būti šalia prietaiso jam veikiant arba vėstant.
- Jeigu prietaise yra apsaugos nuo vaikų įtaisas, jį reikia suaktyvinti.
- Vaikai be priežiūros negali atlikti prietaiso valymo ir naudotojo priežiūros darbų.

1.2 Bendrieji saugos reikalavimai

- Šis prietaisas yra skirtas tik maistui gaminti.
- Tai buitinis prietaisas, skirtas naudoti patalpose, vienam šeimos ūkiui.
- Šį prietaisą galima naudoti biuruose, viešbučių kambariuose, nakvynės ar svečių namuose, sodybose ar kitoje panašioje aplinkoje, kur prietaiso naudojimo intensyvumas neviršija buitinio (vidutinio) naudojimo.
- Šį prietaisą įrengti ir pakeisti jo laidą privalo tik kvalifikuotas specialistas.
- Nenaudokite prietaiso, prieš jo įrengimą balduose.
- Prieš vykdydami techninės priežiūros darbus, atjunkite prietaisą nuo maitinimo.
- Pasirūpinkite, kad pažeistą maitinimo laidą pakeistų tik gamintojas, jo įgalioto techninės priežiūros centro darbuotojai arba atitinkamos kvalifikacijos specialistai – kitaip gali kilti elektros smūgio pavojus.
- DĖMESIO: Pasirūpinkite, kad prieš keičiant lempuotę prietaisas būtų išjungtas, kitaip galimas elektros smūgis.
- DĖMESIO: Prietaisas ir jo pasiekiamos dalys naudojimo metu įkaista. Būkite atsargūs ir nelieskite kaitinimo elementų ar prietaiso ertmės paviršių.

- Pagalbinius reikmenis arba indus iš orkaitės traukite ir į ją dėkite mūvėdami karščiui atsparias pirštines.
- Jei norite išimti padėklų laikiklius, pirmiausia iš šoninių sienelių ištraukite laikiklio priekį, o po to galą. Padėklų laikiklius atgal sudėkite priešinga tvarka.
- Nenaudokite garintuvo prietaisui valyti.
- Durelių stiklo nevalykite šiurkščiu šveičiamuoju valikliu ar aštriomis metalinėmis grandyklėmis, nes galite subraižyti paviršių ir dėl to stiklas gali sudužti.

2. SAUGOS INSTRUKCIJOS

2.1 Įrengimas

ĮSPĖJIMAS!

Šį prietaisą įrengti privalo tik atitinkamos kvalifikacijos specialistas.

- Nuimkite visas pakavimo medžiagas.
- Neįrengkite ir nenaudokite sugadinto prietaiso.
- Vadovaukitės mūsų svetainėje pateikta montavimo instrukcija.
- Visada būkite atsargūs, kai perkeliate prietaisą, nes jis yra sunkus. Visada mūvėkite apsaugines pirštines ir avėkite uždarą avalynę.
- Netraukite šio prietaiso už rankenos.
- Įrengkite prietaisą saugioje ir tinkamoje vietoje, atitinkančioje įrengimo reikalavimus.
- Būtina paisyti minimalių atstumų iki kitų prietaisų ir spintelių.
- Prieš montuodami prietaisą patikrinkite, ar prietaiso dureles galima laisvai atidaryti.
- Prietaise įrengta elektrinė aušinimo sistema. Ji turi būti prijungta prie elektros maitinimo šaltinio.

2.2 Elektros prijungimas

ĮSPĖJIMAS!

Pavojus sukelti gaisrą ir gauti elektros smūgį.

- Visus elektros prijungimus privalo atlikti kvalifikuotas elektrikas.
- Prietaisą privaloma įžeminti.

- Įsitinkinkite, kad parametrai techninių duomenų plokštelėje atitinka maitinimo tinklo elektros vardinis duomenis.
- Visada naudokite tinkamai įrengtą įžemintą saugųjį elektros lizdą.
- Nenaudokite daugiakanalių adapterių ir ilginamųjų laidų.
- Būkite atsargūs, kad nesugadintumėte elektros kištuko ir maitinimo laido. Jei reikėtų pakeisti maitinimo laidą, tai turi padaryti mūsų įgaliojasis techninės priežiūros centras.
- Saugokite, kad maitinimo laidai neliestų ir nebūtų arti prietaiso durelių arba nišos po prietaisu, ypač kai jis veikia arba durelės yra karštos.
- Dalių su įtampa ir izoliuotų dalių apsauga nuo smūgių turi būti pritvirtinta taip, kad nebūtų galima nuimti be įrankių.
- Elektros kištuką į tinklo lizdą junkite tik tuomet, kai visiškai pabaigsite įrengimą. Įsitinkinkite, kad įrengus prietaisą, elektros laido kištuką būtų lengva pasiekti.
- Jeigu tinklo lizdas atsilaisvinęs, nejunkite kištuko.
- Norėdami išjungti prietaisą, netraukite už maitinimo laido. Visada traukite paėmę už elektros kištuko.
- Naudokite tik tinkamus izoliavimo įtaisus: liniją apsaugančius automatinius jungiklius, saugiklius (isukami saugikliai turi būti išimami iš jų laikiklio), įžeminimo nuotėkio atjungiamuosius įtaisus ir kontaktorius.
- Elektros instaliacija privalo turėti izoliavimo įtaisą, kuris leidžia atjungti prietaisą nuo

maitinimo tinklo ties visais poliais. Tarp izoliavimo įtaiso kontaktų turi būti mažiausiai 3 mm pločio tarpelis.

- Prietaisas tiekiamas su pagrindiniu maitinimo laidu ir kištuku.

Europoje tinkami montuoti arba pakeisti kabelių tipai:

H07 RN-F, H05 RN-F, H05 RRF, H05 VV-F, H05 V2V2-F (T90), H05 BB-F

Kabelio skerspūvis turi atitikti bendrąjį prietaiso vardinėje lentelėje nurodytą galią. Taip pat atitinkamą informaciją rasite lentelėje:

Bendroji galia (W)	Laido skerspūvis (mm ²)
iki 1380	3x0.75
iki 2300	3x1
iki 3680	3x1.5

Įžeminimo laidas (žalias / geltonas) turi būti 2 cm ilgesnis nei rudas fazės ir mėlynas neutralusis laidas.

2.3 Naudojimas

⚠️ ĮSPĖJIMAS!

Sužalojimo, nudegimų ir elektros smūgio arba sprogo pavojus.

- Nebandykite pakeisti šio prietaiso techninių savybių.
- Pasirūpinkite, kad ventiliacinės angos nebūtų užblokuotos.
- Nepalikite įjungto prietaiso be priežiūros.
- Po kiekvieno naudojimo prietaisą išvalykite.
- Atidarydami veikiančio prietaiso dureles būkite atsargūs. Iš vidaus gali išsiveržti įkaitintas oras.
- Nelieskite prietaiso drėgnomis rankomis arba jei prietaisas liečiasi su vandeniu.
- Nespauskite atidarytų durelių.
- Nenaudokite prietaiso, kaip darbinio paviršiaus ar daiktams laikyti.
- Atsargiai atidarykite prietaiso dureles. Naudojant maisto produktus su alkoholiu, gali susidaryti alkoholio ir oro mišinys.

- Atidarydami dureles pasirūpinkite, kad šalimais nebūtų kibirkščių ar atviros ugnies šaltinių.
- Konservavimui visada naudokite tik tam tinkamus stiklainius ir indus.
- Šalia prietaiso, į prietaisą arba ant jo nedėkite degių medžiagų arba degiomis medžiagomis sudrėkintų daiktų.

⚠️ ĮSPĖJIMAS!

Pavojus sugadinti prietaisą.

- Emalės apsauga nuo pažeidimų ir išblukimo:
 - Nedėkite orkaitėms skirtų indų ar kitų objektų tiesiai ant prietaiso dugno.
 - Nedėkite aliuminio folijos tiesiai ant prietaiso ertmės dugno;
 - Nepilkite vandens tiesiai į įkaitusį prietaisą.
 - Nelaikykite prietaise paruoštų drėgnų patiekalų ir maisto produktų.
 - Būkite atsargūs montuodami arba išimdami prietaiso priedus.
- Emalio ar nerūdijančiojo plieno išblukimas neturi poveikio prietaiso veikimui.
- Drėgniems pyragams kepti naudokite gilų kepimo indą. Vaisių sultys palieka dėmes, kurias sudėtinga pašalinti.
- Maistą visuomet gaminkite uždare uždarę prietaiso dureles.
- Jeigu prietaisas įrengtas už baldo plokštės (pvz., durelių), pasirūpinkite, kad prietaisui veikiant durelės visada būtų atidarytos. Už durelių gali kauptis karštis ir drėgmė, kurie gali pakenkti prietaisui, baldams ar grindims. Neuždarykite durelių, kol po naudojimo prietaisas visiškai neatauš.

2.4 Priežiūra ir valymas

⚠️ ĮSPĖJIMAS!

Pavojus susižaloti, sukelti gaisrą ir sugadinti prietaisą.

- Prieš vykdydami priežiūros darbus išjunkite prietaisą ir ištraukite maitinimo laidą kištuką iš elektros lizdo.
- Patikrinkite, ar prietaisas atvėsęs. Gali sutrūkti stiklo plokštės.
- Nedelsdami pakeiskite durelių stiklo plokštės, jeigu jos pažeistos. Kreipkitės į įgaliojantį techninės priežiūros centrą.

- Būkite atsargūs, kai išimate prietaiso dureles. Durelės yra sunkios!
- Reguliariai valykite prietaisą, kad apsaugotumėte paviršių nuo nusidėvėjimo.
- Valykite prietaisą drėgna, minkšta šluoste. Naudokite tik neutralius ploviklius. Nenaudokite šveičiamųjų produktų, šveitimo kempinių, tirpiklių arba metalinių grandyklių.
- Jeigu naudojate orkaitės purškiklį, laikykitės ant pakuotės pateiktų saugumo nurodymų.

2.5 Vidinis apšvietimas

⚠ ĮSPĖJIMAS!

Elektros smūgio pavojus.

- Šio gaminio viduje esanti (-čios) lemputė (-ės) ir atskirai parduodamos atsarginės lemputės: Šios lemputės turi atlaikyti ekstremalias fizines sąlygas buitiniuose prietaisuose, pavyzdžiui, temperatūrą, vibraciją, drėgmę, arba yra skirtos informuoti apie prietaiso veikimo būseną.

Jos nėra skirtos naudoti kitoms paskirtims ir netinka patalpoms apšviesti.

- Šiame gaminyje yra šviesos šaltinis, kurio energijos vartojimo efektyvumo klasė G.
- Naudokite tik tų pačių techninių duomenų lemputes.

2.6 Paslauga

- Dėl prietaiso remonto kreipkitės į įgaliootąjį techninės priežiūros centrą.
- Naudokite tik originalias dalis.

2.7 Išmetimas

⚠ ĮSPĖJIMAS!

Pavojus susižeisti arba uždusti.

- Norėdami sužinoti, kaip tinkamai utilizuoti prietaisą, susisiekitė su atitinkama savivaldybės įstaiga.
- Ištraukite laido kištuką iš elektros tinklo lizdo.
- Nupjaukite maitinimo laidą prie pat prietaiso ir tinkamai utilizuokite.

3. GAMINIO APRAŠYMAS

3.1 Bendroji apžvalga

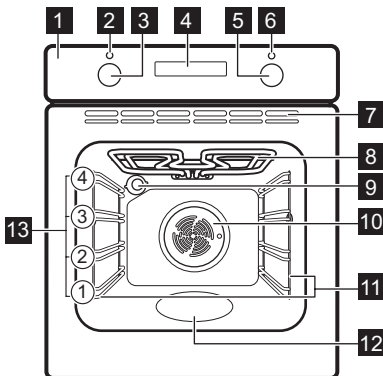

- 1 Valdymo skydelis
- 2 Maitinimo lemputė / simbolis
- 3 Kaitinimo funkcijų nustatymo rankenėlė
- 4 Ekranas

- 5 Valdymo rankenėlė (temperatūrai reguliuoti)
- 6 Temperatūros indikatorius / simbolis
- 7 Aušinimo ventilacijos angos
- 8 Šildymo elementas
- 9 Lemputė
- 10 Ventilatorius
- 11 Lentynos atrama, išimama
- 12 Orkaitės vidaus įduba – Indas valymui vandeniu
- 13 Vietos lentynoje

3.2 Priedai

- **Grotelės**
Pyragų kepimo formoms, orkaitės indams, kepsnių ir kitiems maisto ruošimo indams.
- **Grilio / kepinimo skarda**
Kepti ir skrudinti arba riebalams surinkti.
- **Teleskopiniai bėgeliai**

Kad padėklus ir groteles būtų lengviau įdėti ir išimti.

4. VALDYMO SKYDELIS



4.1 Prietaiso įjungimas ir išjungimas

Kad įjungtumėte prietaisą:

1. Spustelėkite reguliatorius. Regulatoriai išsitrauks.
2. Pasukite kaitinimo funkcijų rankenėlę, kad pasirinktumėte.
3. Pasukite valdymo reguliatorių, kad pakeistumėte nustatymą.

Kai prietaisą norėsite išjungti, pasukite kaitinimo funkcijų reguliatorių į išjungimo padėtį .

4.2 Jutikliniai / paspaudžiami mygtukai

	Laikui nustatyti.
	Laikrodžio funkcijai nustatyti.
	Laikui nustatyti.

4.3 Ekranas

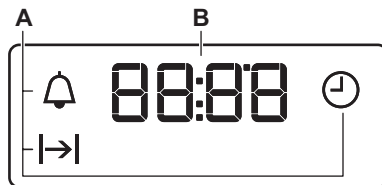

- A. Laikrodžio funkcijos
B. Laikmatis



5. PRIEŠ NAUDODAMI PIRMAKART

ĮSPĖJIMAS!

Žr. saugos skyrius.



5.1 Laiko nustatymas

Pirmą kartą prijungę prietaisą prie elektros maitinimo šaltinio palaukite, kol valdymo skydelyje pamatysite: **12:00**.

1.  – paspauskite, kad nustatytumėte laiką.
2. Paspauskite , kad patvirtintumėte arba palaukite 5 sekundes ir nustatytas paros laikas automatiškai bus išsaugotas.

5.2 Pirminis išankstinis įkaitinimas ir valymas

Prieš naudodami ir dėdami maistą pirmą kartą, pakaitinkite tuščią prietaisą. Prietaisas gali skleisti nemalonų kvapą ir dūmus. Išankstinio įkaitinimo metu vėdinkite patalpą.

1. Iš prietaiso išimkite visus priedus ir išimamas lentynų atramas.
2. Nustatykite funkciją . Nustatykite didžiausią temperatūrą. Įjunkite prietaisą ir palaukite 1 val.
3. Nustatykite funkciją . Nustatykite didžiausią temperatūrą. Įjunkite prietaisą ir palaukite 15 min.
4. Nustatykite funkciją . Nustatykite didžiausią temperatūrą. Įjunkite prietaisą ir palaukite 15 min.

5. Išjunkite prietaisą ir palaukite kol atvės.
6. Prietaisą ir jo priedus valykite tik mikropluošto šluoste, suvilgyta šilto vandens ir švelnaus ploviklio tirpale.

7. Sudėkite priedus ir išimamas lentynų atramas atgal į jų pradines padėtis.

6. KASDIENIS NAUDOJIMAS

ĮSPĖJIMAS!

Žr. saugos skyrius.

6.1 Kaitinimo funkcijos



Apšvietimas

Išjungti lempuotę.



Karšto oro srautas

Skrudinti arba kepti ir skrudinti maistą, kai keliose lentynos padėtyse reikalinga tolygi temperatūra, o kvapai turi nesimaišyti.



Drėgnas konvek. kepimas

Ši funkcija ruošiant maistą padeda taupyti energiją. Naudojantis šia funkcija temperatūra prietaise gali skirtis nuo nustatytos. Kaitinimo galią galima sumažinti. Daugiau informacijos rasite skyriuje „Kasdienis naudojimas“, Pastabos apie: Drėgnas konvek. kepimas.



Apatinis + viršutinis kaitinimas / Valymas vandeniu

Kepti ir skrudinti maistą vienoje lentynos padėtyje.
Žr. skyrių „Valymas ir priežiūra“, kur rasite daugiau informacijos apie „Aqua Clean“.



Apatinis kaitinimas

Kepti pyragus traškiu pagrindu ir konservuoti maistą.



Konvekcinis kepimas

Kepti mėsą ir pyragus. Nustatykite žemesnę temperatūrą nei pasirinkę viršutinio / apatinio kaitinimo funkciją, nes ventiliatorius tolygiai paskirsto kaitrą orkaitės viduje.



Grilis

Ploniems maisto gabalėliams ir duonos skrebučiams kepti grilyje.



Turbo grilis

Skirta didesniems mėsos arba paukštinės su kaulais gabalams kepti viename lygyje. Apkepams ruošti ir skrudinti.



Atitirpinimas

Atitirpinti maistą (daržoves ir vaisius). Atitirpimo laikas priklauso nuo užšaldymo maisto kiekio.

6.2 Pastabos: Drėgnas konvek. kepimas

Ši funkcija naudota vertinant energijos sąnaudų efektyvumo klasę ir atitikimą ekologiniams reikalavimams (kaip numato EU 65/2014 ir EU 66/2014). Patikros pagal: IEC/EN 60350-1.

Gaminant maistą orkaitės durelės turi būti uždarytos, kad funkcija nebūtų nutraukta ir veiktų efektyviausiai.

Nurodymus dėl maisto gaminimo rasite skyriuje „Patarimai“, Drėgnas konvek. kepimas. Rekomendacijos, kaip taupyti energiją, rasite skyriuje „Energijos efektyvumas“, „Energijos taupymo patarimai“.

6.3 Kaitinimo funkcijos nustatymas

1. Norėdami pasirinkti kaitinimo funkciją, pasukite kaitinimo valdymo rankenėlę.
2. Pasukite valdymo rankenėlę, kad pasirinktumėte temperatūrą.
3. Jei baigę gaminti orkaitę norite išjungti, pasukite reguliatorius į išjungimo padėtis.

7. PAPILDOMOS FUNKCIJOS

7.1 Ventilatorius

Kai prietaisas veikia, aušinimo ventilatorius įsijungia automatiškai, kad prietaiso paviršiai

išliktų vėsūs. Jei prietaisą išjungsitė, aušinimo ventilatorius veiks toliau, kol prietaisas neatvės.



7.2 Apsauginis termostatas

Netinkamai naudojant orkaitę arba sugedus jo sudedamosioms dalims, ji gali pavojingai perkaisti. Norint to išvengti, orkaitėje įrengtas





apsauginis termostatas, kuris nutraukia elektros tiekimą. Sumažėjus temperatūrai, orkaitė vėl įsijungia automatiškai.

8. LAIKRODŽIO FUNKCIJOS



8.1 Laikrodžio funkcijų lentelė

	Paros laikas Paros laikui nustatyti, patikrinti arba pakeisti.
	Trukmė Nustatyti prietaiso veikimo trukmę.
	Laikmatis Nustatyti atgalinės laiko atskaitos laiką. Ši funkcija prietaiso veikimui įtakos neturi. Šią funkciją galite nustatyti bet kada, net jei orkaitė išjungta.



8.2 Nustatymas: Paros laikas



1.  – paros laikui pakeisti.  – mirksi.
2.  ,  – paspauskite, kad nustatytumėte laiką.



Maždaug po 5 sek indikatorius išsijungs ir ekrane matysite laiką.

-  – mirksės, kai prijungsite prietaisą prie elektros maitinimo, taip pat jei pradingęs maitinimas arba kol nenustatysite laiko.  ,  – paspauskite, kad nustatytumėte laiką.

8.3 Nustatymas: Trukmė





1. Pasirinkite kaitinimo funkciją ir temperatūrą.
2.  – spauskite pakartotinai.  – mirksi.

3. Paspauskite  ir  , kad nustatytumėte: Trukmė.

Ekrane matysite  |  |  | – mirksės, kai pasibaigs nustatytas laikas. Pasigirs signalas ir prietaisas išsijungs.

4. Norėdami išjungti garso signalą, paspauskite bet kurį mygtuką.
5. Pasukite rankenėles į išjungimo padėtį.



8.4 Nustatymas: Laikmatis

1.  – spauskite pakartotinai.  – mirksi.
2.  ,  – paspauskite, kad nustatytumėte laiką.

Funkcija įsijungs automatiškai po 5 sek. Pasibaigus nustatytam laikui, pasigirs signalas.

3. Norėdami išjungti garso signalą, paspauskite bet kurį mygtuką.
4. Pasukite rankenėles į išjungimo padėtį.

8.5 Atšaukimas: Laikrodžio funkcijos

1.  – pakartotinai spauskite, kol pradės mirksėti laikrodžio funkcijos simbolis.
2. Paspauskite  ir palaikykite paspaudę. Laikrodžio funkcija išsijungs po kelių sekundžių.

9. PRIEDŲ NAUDOJIMAS

ĮSPĖJIMAS!

Žr. saugos skyrius.

9.1 Priedų naudojimas

Mažas įdubimas viršuje padidina saugumą. Įlinkiai taip pat apsaugo nuo apvirtimo. Aukšti lentynos krašteliai neleidžia indui nuslysti.

Grotelės

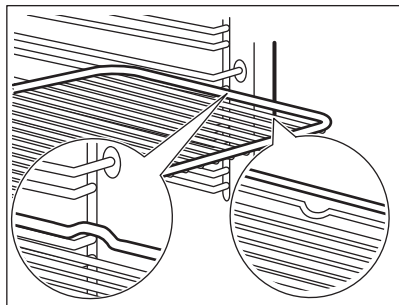

Istumkite groteles tarp lentynos laikiklių taip, kad kojelės būtų nukreiptos žemyn.

Gili skarda

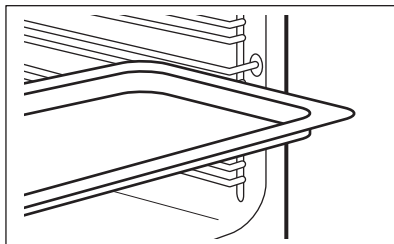

Istumkite skardą tarp lentynos laikiklių.

10. PATARIMAI

10.1 Gaminimo rekomendacijos

Lentelėse nurodytos temperatūros ir ruošimo laikai yra tik orientaciniai. Jie priklauso nuo receptų, naudojamų produktų kokybės ir kiekio.



Šis prietaisas gali kepti ir skrudinti kitaip, nei galbūt esate įpratę. Toliau pateikiamos rekomenduojamos temperatūros, gaminimo trukmės ir lentynos padėties nuostatos konkretiems patiekalams.

Lentynų padėtys skaičiuojamos nuo orkaitės dugno.

Jei nerandate konkretaus recepto nustatymų, vadovaukitės panašiais receptais.

Patarimus, kaip taupyti energiją, rasite skyriuje „Energijos efektyvumas“.

Lentelėse naudojami simboliai:

	Maisto tipas
	Kaitinimo funkcija
	Temperatūra



Priedai



Lentynos padėtis



Maisto gaminimo trukmė (min)





10.2 Drėgnas konvek. kepimas – rekomenduojami priedai

Naudokite tamsius ir šviesos neatspindinčius indus bei padėklus. Jie geriau sugeria karštį, nei šviesūs ir šviesą atspindintys indai.

- **Picos skarda** – tamsi, neatspindinti, skersmuo 28 cm
- **Kepimo indas** – tamsus, neatspindintis, skersmuo 26 cm
- **Kepimo indeliai** – keramininiai, skersmuo 8 cm, aukštis 5 cm
- **Kepimo forma** – tamsi, neatspindinti, skersmuo 28 cm





10.3 Drėgnas konvek. kepimas

Laikykitės toliau lentelėje nurodytų rekomendacijų, kad gautumėte geriausių rezultatų.

		°C		
Kavos bandelės, 12 vnt.	kepimo skarda ar riebalų surinkimo indas	180	2	35 - 40
Bandelės, 9 vnt.	kepimo skarda ar riebalų surinkimo indas	180	2	35 - 40
Pica, šaldyta, 0,35 kg	vielinė lentynėlė	220	2	35 - 40
Biskvitinis vyniotinis	kepimo skarda ar riebalų surinkimo indas	170	2	30 - 40
Šokoladiniai sausainėliai	kepimo skarda ar riebalų surinkimo indas	180	2	30 - 40
Suflė, 6 vnt.	keraminiai indeliai ant grotelių	200	3	30 - 40
Biskvitinis pagrindas	apkepo skarda ant grotelių	170	2	20 - 30
Viktorijos sumuštinis	kepimo indas ant grotelių	170	2	35 - 45
Žuvis, virta ant nedidelės ugnies, 0,3 kg	kepimo skarda ar riebalų surinkimo indas	180	3	35 - 45
Visa žuvis, 0,2 kg	kepimo skarda ar riebalų surinkimo indas	180	3	35 - 45
Žuvies filė, 0,3 kg	picos kepimo indas ant grotelių	180	3	35 - 45
Mėsa virta ant nedidelės ugnies, 0,25 kg	kepimo skarda ar riebalų surinkimo indas	200	3	40 - 50
Šašlykas, 0,5 kg	kepimo skarda ar riebalų surinkimo indas	200	3	25 - 35
Sausainiai, 16 vnt.	kepimo skarda ar riebalų surinkimo indas	180	2	20 - 30
Migdolų sausainiai, 20 vnt.	kepimo skarda ar riebalų surinkimo indas	180	2	40 - 45
Keksiukai, 12 vnt.	kepimo skarda ar riebalų surinkimo indas	170	2	30 - 40
Pikantiški tešlainiai, 16 vnt.	kepimo skarda ar riebalų surinkimo indas	170	2	35 - 45
Smėliniai sausainiai, 20 vnt.	kepimo skarda ar riebalų surinkimo indas	150	2	40 - 50
Tarteletės, 8 vnt.	kepimo skarda ar riebalų surinkimo indas	170	2	20 - 30
Daržovės, virtos ant nedidelės ugnies, 0,4 kg	-kepimo skarda ar riebalų surinkimo indas	180	3	35 - 40
Vegetariškas omletas	picos kepimo indas ant grotelių	200	3	30 - 45
Viduržemio jūros daržovės, 0,7 kg	kepimo skarda ar riebalų surinkimo indas	180	4	35 - 40

10.4 Informacija bandymų laboratorijoms

Bandymai atlikti vadovaujantis IEC 60350-1.

				°C	
Pyragaičiai, 16 vienetų padėkle	Apatinis + viršutinis kaitinimas	Kepimo skarda	3	170	20 - 35
Pyragaičiai, 16 vienetų padėkle	Konvekcinis kepimas	Kepimo skarda	3	160	20 - 35
Pyragaičiai, 16 vienetų padėkle	Konvekcinis kepimas	Kepimo skarda	1 ir 3	160	20 - 35
Obuolių pyragas, 2 kepimo formos Ø 20 cm	Apatinis + viršutinis kaitinimas	Grotelės	1	170	70 - 90
Obuolių pyragas, 2 kepimo formos Ø 20 cm	Konvekcinis kepimas	Grotelės	2	160	70 - 90
Biskvitinis pyragas, Ø 26 cm pyrago forma	Apatinis + viršutinis kaitinimas	Grotelės	2	170	35 - 45
Biskvitinis pyragas, Ø 26 cm pyrago forma	Konvekcinis kepimas	Grotelės	2	160	35 - 45
Trapios tešlos kepiniai ¹⁾	Apatinis + viršutinis kaitinimas	Kepimo skarda	3	150	20 - 35
Trapios tešlos kepiniai ¹⁾	Konvekcinis kepimas	Kepimo skarda	3	150	20 - 35
Skrebutis ¹⁾	Grilis	Grotelės	3	maks.	1 - 5

¹⁾ Pakaitinkite orkaitę 10 minučių.

11. PRIEŽIŪRA IR VALYMAS



ĮSPĖJIMAS!

Žr. saugos skyrius.

11.1 Pastabos dėl valymo

Valymo priemonės

- Prietaiso priekį valykite mikropluošto šluoste, suvilgyta šilto vandens ir švelnaus ploviklio tirpale. Išvalykite ir patikrinkite durelių tarpiklį aplink ertmės rėmą.
- Metalinius paviršius valykite valymo tirpalu.
- Dėmes valykite švelniu plovikliu.

Kasdienis naudojimas

- Po kiekvieno naudojimo išvalykite prietaiso vidų. Riebalų kaupimasis ar kiti likučiai gali sukelti gaisrą.
- Drėgmė gali kondensuotis prietaiso viduje arba ant durelių stiklo plokščių. Norėdami sumažinti kondensaciją, prieš gamindami maistą leiskite prietaisui veikti apie 10 minučių. Maisto prietaise nelaikykite ilgiau nei 20 minučių. Po kiekvieno naudojimo nusausinkite prietaiso vidų naudodami tik mikropluošto šluostę.

Priedai

- Visus priedus valykite kiekvieną kartą panaudoję ir palikite juos išdžiūti. Valykite tik mikropluošto šluoste, suvilgyta šilto

vandens bei švelnaus ploviklio tirpale. Neplaukite priedų indaplovėje.

- Priedams su nesvylančia danga valyti nenaudokite šveičiamojo valiklio ar aštrių daiktų.

11.2 Lentynų atramų

Išimkite lentynų atramas ir išvalykite prietaisą.

1. Išjunkite prietaisą ir palaukite kol atvės.
2. Atitraukite lentynos atramos priekį nuo šoninės sienelės.
3. Lentynos atramos galinę dalį patraukite nuo šoninės sienelės ir ištraukite.

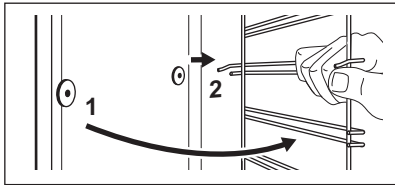

4. Padėklų laikiklius atgal sudėkite priešinga tvarka.

Ištraukiamų bėgelių atraminiai kaiščiai turi būti atsukti į priekį.

11.3 Valymas vandeniu

Valymo procedūros metu drėgmė naudojama iš prietaiso pašalinti riebalus ir maisto likučius.

1. Įpilkite vandens į orkaitės vidaus įdubą: 150 ml.
2. Nustatykite funkciją
3. Nustatykite 90 °C temperatūrą.
4. Leiskite prietaisui veikti 30 min.
5. Išjunkite prietaisą.
6. Išjunkite prietaisą ir palaukite, kol jis atvės. Išsausinkite vidų minkšta šluoste.

11.4 Durelių išėmimas ir įdėjimas

Orkaitės durelės yra dviejų stiklo dalių. Galite išimti orkaitės dureles ir vidinę stiklo dalį, kad išvalytumėte. Prieš nuimdami stiklo dalis, perskaitykite visą instrukciją „Durelių išėmimas ir įdėjimas“.

DĖMESIO

Nenaudokite orkaitės be visų stiklo plokščių.

1. Visiškai atidarykite dureles ir prilaikykite abu lankstus.

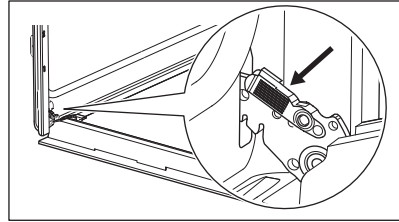

2. Pakelkite ir patraukite skląstis, kol išgirsite spragtelėjimą.

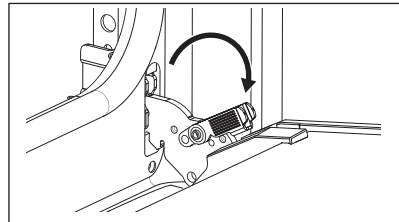

3. Praverkite orkaitės dureles iki pirmosios padėties (pusiau). Tada kilstelėkite dureles ir patraukite į save, kad išimtumėte.

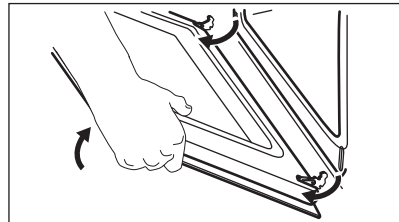

4. Padėkite dureles ant minkštos šluostės, ant stabilaus paviršiaus, ir atlaisvinkite fiksavimo sistemą, kad išimtumėte vidinę stiklo plokštę.

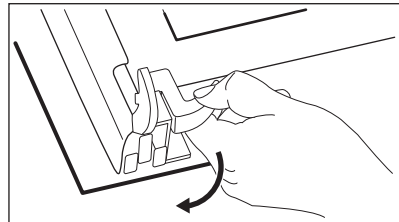

5. Pasukite fiksatorius 90° kampu ir ištraukite juos iš lizdų.

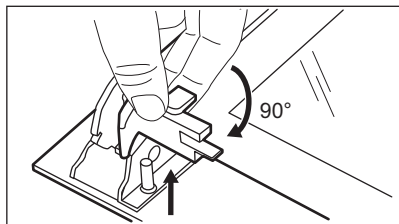

6. Atsargiai kilstelėkite stiklinę plokštę ir ištraukite.

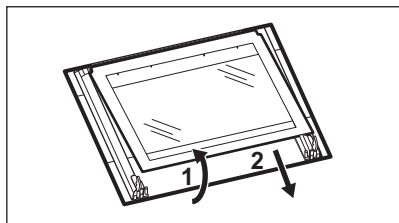

7. Nuplaukite stiklo dalis vandeniu ir muilu. Atsargiai jas nusausinkite. Neplaukite stiklo dalių indaplovėje.
8. Baigę valyti, įdėkite stiklo plokštę ir orkaitės dureles.

Jei dureles įstatėte tinkamai, uždarę skląstis išgirsite spragtelėjimą.

Tinkamai įdėta durelių apdaila užsifiksuoja.

Pasirūpinkite, kad vidinė stiklo dalis **A** tolygiai atsiremtų į atramas.

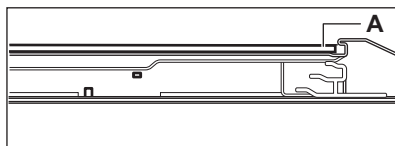

11.5 Lempučių keitimas

⚠ ĮSPĖJIMAS!

Elektros smūgio pavojus.
Lempučių gali būti karšta.

1. Išjunkite prietaisą ir palaukite kol atvės.
2. Atjunkite prietaisą nuo elektros tinklo.
3. Padėkite ant orkaitės dugno šluostę.

Galinė lempučių

1. Pasukite stiklinį gaubtelį ir nuimkite jį.
2. Išvalykite stiklinį gaubtelį.
3. Orkaitės lempučių pakeiskite atitinkama 300 °C temperatūrai atsparia lempučių.
4. Atgal prisukite stiklinį gaubtelį.

12. TRIKČIŲ ŠALINIMAS

⚠ ĮSPĖJIMAS!

Žr. saugos skyrius.

12.1 Ką daryti, jeigu...

Šioje lentelėje nenumatytais atvejais kreipkitės į įgaliotąjį remonto paslaugų centrą.

Sutrikimas	Priežastys ir problemų šalinimo priemonės
Prietaisas neįkaista.	Perdegę saugiklis. Patikrinkite, ar veiktas sutriko dėl saugiklio. Jeigu gedimo pašalinti nepavyksta, kreipkitės į kvalifikuotą elektriką.
Pažeista durų tarpinė.	Nesinaudokite prietaisu. Kreipkitės į įgaliotąjį aptarnavimo centrą.

Sutrikimas

Priežastys ir problemų šalinimo priemonės

Ekrane matysite „12.00“.	Buvo dingęs elektros maitinimas. Nustatykite paros laiką.
Lempučių neveikia.	Perdegę lempučių. Pakeiskite lempučių. Žr. „Priežiūra ir valymas“ – „Lempučių keitimas“.

12.2 Naudojimo informacija

Jeigu patiems problemos pašalinti nepavyksta, kreipkitės į prekybos atstovą arba įgaliotąjį techninės priežiūros centrą.

Duomenys, kuriuos būtina pateikti techninės priežiūros centrui, nurodyti techninių duomenų lentelėje. Vardinę lentelę rasite ant

priekinio prietaiso rėmo. Jį pamatysite atidarę dureles. Nebandykite nuimti prie prietaiso pritvirtintos duomenų lentelės.

Rekomenduojame duomenis užsirašyti čia:

Modelis (MOD.) :

Gaminio numeris (PNC):

Serijos numeris (S.N.):

13. ENERGIJOS EFEKTYVUMAS

13.1 Informacijos apie gaminį lapas parengtas vadovaujantis ES ekologinio projektavimo ir energetinio ženklavimo reglamentų nuostatomis

Tiekėjo pavadinimas	Electrolux
Modelio identifikatorius	EOF3H50BK 944068231
Energijos efektyvumo rodyklė	95.1
Energijos vartojimo efektyvumo klasė	A
Suvartojamos energijos kiekis taikant standartinę apkrovą ir režimą	0.89 kWh/ciklas
Suvartojamos energijos kiekis taikant standartinę apkrovą ir ventiliatoriaus režimą	0.78 kWh/ciklas
Angų skaičius	1
Šilumos šaltinis	Elektra
Signalų garsumas	65 l
Orkaitės tipas	Integuotoji orkaitė
Masė	29.3 kg

IEC/EN 60350-1 Buitiniai elektriniai virimo ir maisto gaminimo prietaisai. 1 dalis: Įprastos ir garinės orkaitės ir gri-liai. - Eksploatacinių charakteristikų matavimo metodai.

13.2 Informacija apie gaminio energijos suvartojimą ir laiką, per kurį pasiekiamas taikomas mažos galios režimas

Energijos sąnaudos budėjimo režimu	0.8 W
Laikas, per kurį automatiškai pasiekiamas taikomas mažos galios režimas	20 min

13.3 Patarimai, kaip taupyti energiją

Šie patarimai padės taupyti energiją naudojant prietaisą.

Prieš įjungdami prietaisą patikrinkite, ar prietaiso durelės yra tinkamai uždarytos. Gamindami maistą be reikalo neatidarinėkite prietaiso durelių. Durelių sandariklis privalo būti švarus ir tinkamai užfiksuotas.

Naudokite metalinius ir tamsius, šviesos neatspindinčias kepimo formas ir indus, kad sutaupytumėte daugiau energijos.

Prieš gamindami maistą prietaiso nešildykite, nebent būtų aiškiai nurodyta kitaip.

Jei vienu metu ruošiate kelis patiekalus, tarp kepimų darykite kuo trumpesnes pertraukas.

Maisto gaminimas naudojant ventiliatorių

Jei įmanoma, gamindami maistą naudokite ventiliatorių, taip taupysite energiją.

Liekamasis karštis

Jei maisto gaminimo trukmė ilgesnė nei 30 min., likus 3–10 min. iki gaminimo pabaigos prietaiso temperatūrą sumažinkite iki minimumo. Maisto gaminimo procesas ir toliau tęsis dėl likutinio prietaiso karščio.

Naudokite likutinį karštį pašildyti kitus patiekalus.

Patiekalų laikymas šilumoje

Pasirinkite žemiausios temperatūros nustatymą ir naudokite likutinį karštį, kad palaikytumėte patiekalų šilumą.

Drėgnas konvek. kepinimas

Funkcija skirta taupyti energiją gaminant maistą.

14. APLINKOS APSAUGA

Atiduokite perdirbti medžiagas, pažymėtas šiuo ženklu . Išmeskite pakuotę į atitinkamą atliekų surinkimo konteinerį, kad ji būtų perdirbta. Padėkite saugoti aplinką bei žmonių sveikatą ir surinkti bei perdirbti elektros ir elektronikos prietaisų atliekas.

Neišmeskite šiuo ženklu  pažymėtų prietaisų kartu su kitomis buitinėmis atliekomis. Atiduokite šį gaminį į vietos atliekų surinkimo punktą arba susisiekite su vietos savivaldybe dėl papildomos informacijos.

electrolux.com

867386483-A-192024



CE