

DKC8971B
DKC8971T



BG	Ръководство за употреба Аспиратор	2
CA	Manual d'usuari Campana extractora	15
CS	Návod k použití Odsavač par	27
DA	Brugsanvisning Emhætte	38
DE	Benutzerinformation Dunstabzugshaube	49
EL	Οδηγίες Χρήσης Απορροφητήρας	63
EN	User Manual Cooker Hood	76
ES	Manual de instrucciones Campana extractora	87
ET	Kasutusjuhend Õhupuhasti	99
FI	Käyttöohje Liesituuletin	110
FR	Notice d'utilisation Hotte	121
HR	Upute za uporabu Kuhinjska napa	133
HU	Használati útmutató Konyhai szagelszívó	144
IT	Istruzioni per l'uso Cappa da cucina	156
KA	მომხმარებლის სახელმძღვანელო ჭურის სახურავი	168
KK	Қолдану туралы нұсқаулары Пештің сорғыш қондырғысы	182
LT	Naudojimo instrukcija Garų rinktuvas	194
LV	Lietošanas instrukcija Tvaika nosūcējs	205
MK	Упатство за ракување Аспиратор	216
NL	Gebruiksaanwijzing Afzuigkap	229
NO	Bruksanvisning Ventilator	241
PL	Instrukcja obsługi Okap kuchenny	252
PT	Manual de instruções Exaustor	264
RO	Manual de utilizare Hotă pentru aragaz	276
RU	Инструкция по эксплуатации Кухонная вытяжка	288
SK	Návod na používanie Odsávač pár	301
SL	Navodila za uporabo Kuhinjska napa	312
SQ	Udhëzimet për përdorim Aspirator	323
SR	Упутство за употребу Аспиратор штедњака	334
SV	Bruksanvisning Spisfläkt	346
TR	Kullanma Kılavuzu Davlumbaz	357
UK	Інструкція Витяжка	369
AR		391

Добре дошли в AEG! Благодарим Ви, че избрахте нашия уред.



Вижте полезни съвети за употреба, брошури, отстраняване на неизправности, информация за сервиз и ремонт:
www.aeg.com/support

Запазваме си правото на изменения.

СЪДЪРЖАНИЕ

1. ИНФОРМАЦИЯ ЗА БЕЗОПАСНОСТ.....	2
2. ИНСТРУКЦИИ ЗА БЕЗОПАСНОСТ.....	5
3. ИНСТАЛИРАНЕ.....	6
4. ОПИСАНИЕ НА УРЕДА.....	7
5. ВСЕКИДНЕВНА УПОТРЕБА.....	7
6. ГРИЖИ И ПОЧИСТВАНЕ.....	11
7. ОТСТРАНЯВАНЕ НА НЕИЗПРАВНОСТИ.....	12
8. ОПАЗВАНЕ НА ОКОЛНАТА СРЕДА.....	13

1. ⚠ ИНФОРМАЦИЯ ЗА БЕЗОПАСНОСТ

Преди монтирането и употребата на уреда внимателно прочетете предоставените инструкции. Производителят не е отговорен за наранявания или повреди в резултат на неправилна инсталация или употреба. Винаги дръжте инструкциите на безопасно и лесно достъпно място за справка в бъдеще.

1.1 Безопасност за деца и лица в неравностойно положение

- Този уред може да бъде използван от деца над 8-годишна възраст, както и от лица с намалени физически, сетивни и умствени възможности или от лица без опит и познания, само ако те са под наблюдение или бъдат инструктирани относно безопасната употреба на уреда и разбират възможните рискове. Деца под 8-годишна възраст и хора с тежки или комплексни увреждания трябва да се държат далеч от уреда, освен ако не са под постоянно наблюдение.

- Децата трябва да бъдат под наблюдение, за да се гарантира, че не си играят с уреда.
- Дръжте всички опаковки далече от деца и изхвърлете опаковките по местните правила.
- Пазете децата и домашните любимци далеч от уреда, когато той работи.
- Деца не трябва да извършват почистване или поддръжка на уреда, когато са без надзор.

1.2 Обща безопасност

- Този уред е предназначен за домакинска употреба над плотове, фурни и подобни устройства за готвене.
- Този уред е предназначен за домашна употреба в затворени помещения.
- Този уред може да се използва в офиси, стаи в хотел, стаи в мотел, къщи за гости и други подобни места за настаняване, където това използване не надвишава (средно) нивото на домашна употреба.
- Преди извършването на какъвто и да е ремонт, изключете уреда от електрозахранването.
- **ВНИМАНИЕ:** Достъпните части могат да се нагорещят по време на употреба с готварски уреди.
- Използвайте само фиксиращите винтове, доставени с уреда, а ако липсват такива, използвайте препоръчаните в инструкциите за инсталация. Монтирайте уреда на безопасно и подходящо място, което отговаря на монтажните изисквания.
- **ПРЕДУПРЕЖДЕНИЕ:** Ако не монтирате винтовете или фиксиращото устройство в съответствие с тези инструкции, това може да доведе до опасност от електричество.
- Не използвайте лепила, за да закрепите уреда.
- Минималното разстояние между повърхността на плота, върху която се поставят тиганите, и долната част на уреда трябва да е най-малко 65 см, освен ако не е

посочено друго в инструкциите за инсталация на уреда или плота.

- Изходът за въздух трябва да отговаря на местните наредби.
- Погрижете се да осигурите добра вентилация в помещението, в което е монтиран уредът, за да избегнете обратен поток на газове в помещението от уреди, които горят други газове или горива, включително открит огън.
- Уверете се, че вентилационните отвори не са запушени и въздухът, който се събира от уреда, не се пренася в канал за изпускане на дим и пара от други уреди (централни отоплителни системи, термосифони, бойлери и т.н.).
- Когато уредът работи с други уреди, максималният генериран в помещението вакуум не трябва да надвишава 0,04 мбар.
- Ако захранващият кабел е повреден, той трябва да се смени от производителя, от негов оторизиран сервизен център или от квалифицирано лице, за да се избегне опасност.
- Ако комплектът кабели е повреден, той трябва да се смени със специален комплект кабели, наличен от производителя или от негов оторизиран сервизен център.
- Ако уредът е свързан директно към електрозахранването, електрическата инсталация трябва да бъде оборудвана с изолиращо устройство, което позволява изключване на уреда от мрежата от всички полюси. Изключването трябва да отговаря на условията, посочени в категория III за свръхнапрежение. Ключът за изключване трябва да бъде свързан с електрическа мрежа, в съответствие с правилата при окабеляване.
- Не фламбирайте под уреда.

- Не използвайте уреда за изпускане на опасни или експлозивни материали и изпарения.
- Почиствайте редовно уреда с мека кърпа, за да предотвратите увреждане на повърхностния материал.
- Не използвайте за почистване парочистачка, водна струя, тежки абразивни почистващи препарати или остри метални стъргалки. Използвайте само неутрални препарати.
- Почиствайте филтрите за мазнини редовно (най-малко на всеки 2 месеца) и отстранявайте натрупванията на мазнини от уреда, за да избегнете риска от пожар.
- Използвайте кърпа за почистване на вътрешната част на уреда.

2. ИНСТРУКЦИИ ЗА БЕЗОПАСНОСТ

2.1 Инсталация

ВНИМАНИЕ!

Опасност от нараняване, токов удар, пожар, изгаряне или повреда на уреда.

- Само квалифицирано лице може да извърши монтажа на уреда.
- Не монтирайте и не използвайте повреден уред.
- Следвайте инструкциите за инсталиране, приложени към уреда.
- Винаги внимавайте, когато местите уреда, тъй като е тежък. Винаги използвайте предпазни ръкавици и затворени обувки.
- Преди да монтирате уреда, отстранете всички опаковки, етикети и защитното покритие.
- Не монтирайте изхода за въздух в кухня на стената, освен ако тя не е предназначена за тази цел.

2.2 Електрическо свързване

ВНИМАНИЕ!

Риск от пожар или токов удар.

- Всички ел. връзки трябва да се направят от квалифициран електротехник.
- Уверете се, че параметрите на табелката с технически данни са съвместими с електрическите данни на захранващата мрежа.
- Ако символът  липсва върху табелката с данни, устройството трябва да се заземи.
- Винаги използвайте правилно монтиран контакт със защита от токов удар.
- Не позволявайте електрическите кабели да се преплитат.
- Не използвайте разклонители или адаптери с много входове.
- Ако контактът е разхлабен, не свързвайте захранващия щепсел.
- Не издърпвайте захранващия кабел, за да изключите уреда. Винаги издърпвайте щепсела на захранването.
- Защитата от токов удар на горещите и изолирани части трябва да бъде затегната по такъв начин, че да не може да се отстрани без инструменти.
- Уверете се, че уредът е инсталиран правилно. Хлабав или неправилен електрически кабел може да доведе до прегряване на клемите.

- Свържете уреда в края на инсталацията. Уверете се, че има достъп до мрежата след инсталацията.

2.3 Използване

ВНИМАНИЕ!

Риск от нараняване, изгаряния и токов удар.

- Този уред е предназначен само за готвене. Не използвайте уреда за други цели.
- Не променяйте предназначението на уреда.
- Не работете с уреда с мокри ръце или когато има контакт с вода.
- Използвайте само аксесоарите, доставени с уреда.
- Пазете пламък или нагорещени предмети далеч от мазнината или олиото по време на готвене и пържене.
- Не използвайте непокрити електрически решетки.
- Не използвайте уреда като повърхност за съхранение.
- Не използвайте лупи, бинокли или подобни оптични устройства за директно вглеждане в осветлението на уреда.
- Ако уредът работи с други устройства, максималното разработено налягане не трябва да надвишава 4 Pa (4x10⁻⁵ бар).

2.4 Обслужване

- За поправка на уреда се свържете с оторизиран сервизен център. Използвайте само оригинални резервни части.
- Относно лампата(ите) вътре в този продукт и резервните лампи, продавани отделно: Тези лампи са предназначени да издържат на екстремни физически условия в домакински уреди, като температура, вибрации, влажност или са предназначени да сигнализират информация за работното състояние на уреда. Те не са предназначени за използване в други приложения и не са подходящи за осветяване на помещения в домакинството.

2.5 Изхвърляне

ВНИМАНИЕ!

Риск от нараняване или задушаване.

- Свържете се с общинските власти за информация как да изхвърлите уреда.
- Изключете уреда от електрозахранването.
- Извадете захранващия електрически кабел в близост до уреда и го изхвърлете.

3. ИНСТАЛИРАНЕ

ВНИМАНИЕ!

Вж. глава "Безопасност".

3.1 Инструкции за инсталиране



За пълната информация относно инсталацията на уреда вижте отделната книжка за инсталиране.

4. ОПИСАНИЕ НА УРЕДА

4.1 Преглед на контролния панел

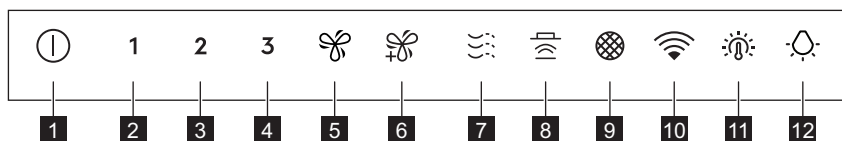

Функция	Описание
1 Вкл. / Изкл.	Включване и изключване на аспиратора.
2 Първа скорост	Моторът превключва на първа скорост.
3 Втора скорост	Моторът превключва на втора скорост.
4 Трета скорост	Моторът превключва на трета скорост.
5 Увеличаване на скоростта	Моторът превключва на по-висока скорост. След 8 минути уредът се връща на предишната настройка.
6 Максимална скорост	Моторът превключва на максимална скорост. След 5 минути уредът се връща на предишната настройка.
7 Breeze	Моторът работи на минимална скорост. След 60 минути уредът се изключва.
8 Hob2Hood®	Индикатор за функцията за управление на аспиратора от котлона.
9 Известие за филтър	Напомня за смяна или почистване на филтъра с активен въглен и почистване на филтъра за мазнини.
10 WiFi	Показва състоянието на WiFi връзката.
11 Цветна температура на светлината	Променя цветната температура на светлината.
12 Лампа	Включва и изключва осветлението. Променя интензитета на светлината.

5. ВСЕКИДНЕВНА УПОТРЕБА

5.1 Използване на аспиратора

Проверете препоръчителната скорост в съответствие с таблицата по-долу.

- 1** При затопляне на храна; готвене с поставен капак.
- 2** При готвене с капак върху няколко зони за готвене или горелки, пържене на слаб огън.

3

При варене и пържене на големи количества храна без капак, готвене върху няколко готварски зони или горелки.



При варене и пържене на големи количества храна без капак, висока влажност.



Освежава въздуха в кухнята след готвене при много ниско ниво на шум. Може да се активира и деактивира чрез докосване на символа. Тази функция се изключва автоматично след 60 минути. Използвайте само след готвене.



Препоръчително е да оставите абсорбатора да работи приблизително 15 минути преди и след готвене.

Активиране на уреда



Контролното табло е сензорно поле. За да работите с аспиратора, докоснете символа по средата за поне 1 секунда.

За да работите с абсорбаторът:

1. Включете уреда, като натиснете символа . Вече можете да активирате функциите.
2. За да активирате функцията, докоснете символа.

Деактивиране на уреда

За да изключите уреда, натиснете символа  отново.

Perfect Illumination - Осветление



Осветлението на абсорбатора работи независимо от другите функции на абсорбатора.

Активиране и деактивиране на осветлението

За да осветите повърхността за готвене, докоснете символа . Докоснете символа отново, за да промените интензитета на светлината в следния ред: Макс., Средно, Ниско, Изключено.



За да изключите светлините, докоснете и задръжте символа  в продължение на 3 секунди.

Настройване на цветната температура на светлината



Аспираторът помни последната настройка на цветната температура на светлината.

Има два начина за задаване на цветната температура на светлината:

1. Докоснете символа , за да промените цветната температура от неутрално, през топло до студено.
2. Докоснете и задръжте символа , за да се движите плавно между светлите цветни температури. Освободете я, след като достигнете желаната настройка.

AuroraTech®

Това е функция, която автоматично регулира цвета и интензивността на осветяване в зависимост от точното време, създавайки оптимална атмосфера. Използвайте приложението, за да активирате тази функция.



След активиране от приложението, функцията ще работи при всяко включване на осветлението. Все още можете ръчно да регулирате настройките за осветление, като използвате бутоните  и . Функцията AuroraTech® обаче ще бъде деактивирана.

5.2 Hob2Hood®

Това е функция, която свързва плота към аспиратор. И плота, и аспираторът са оборудвани с инфрачервен комуникатор на сигнали. Скоростта на вентилатора се определя въз основа на настройката на режима и температурата на най-горещите готварски съдове върху плота. Или можете ръчно да управлявате вентилатора с помощта на плота. Тази функция може да се активира от командното табло на плота.



За повече информация относно как се използва функцията вижте потребителското ръководство на плота.

5.3 Известие за филтър

Алармата на филтъра служи като напомняне за почистване на филтъра за мазнини и смяна или почистване на филтъра с активен въглен в зависимост от типа му. Символът мига редовно в червено в продължение на 30 секунди, ако филтърът за мазнини трябва да се почисти. Символът мига два пъти на секунда в продължение на 30 секунди, ако филтърът с активен въглен трябва да се сменя.



Тази функция се активира независимо след 40 часа работа на филтъра за мазнини и 160 часа работа на филтъра с активен въглен.



Направете справка за Почистването на филтъра за мазнини в глава „Почистване и грижа“.



Направете справка относно почистването или смяната на филтъра с активен въглен в главата „Грижи и почистване“.

За да нулирате брояча на функции в периода за уведомяване, докоснете символа за 3 секунди. Символът спира да мига за правилното нулиране.



Броячът на функции за филтъра с активен въглен е деактивиран по подразбиране. За режим на рецикулация тя трябва да бъде активирана.

За да активирате или деактивирате брояча за филтъра с активен въглен:

1. Включете контролното табло.
2. Уверете се, че вентилаторът и лампичката са изключени.
3. Докоснете символа **2** в продължение на 3 секунди.

Функцията се активира, ако символите **2** и мигат веднъж. Функцията се деактивира, ако символите **2** и премигват два пъти.

5.4 настройка на свързаността WiFi

Тази функция Ви позволява да свържете Вашия уред към WiFi мрежа и да го сдвоите с Вашето мобилно устройство. Използвайки тази функция, Вие имате достъп до допълнителни функции, управление и наблюдение на Вашия уред от мобилното си устройство и получавате известия.

За да свържете уреда, който Ви трябва:

- Безжична връзка с интернет,
- Мобилно устройство, свързано към Вашата безжична мрежа.

Честота/протокол	WiFi: 2.4 GHz / 802.11 bgn
Мощност	WiFi 2.4 GHz: <20 dBm
Криптиране	WPA-PSK, WPA2-PSK, WPA3-SAE

Инсталиране на приложението

Изпълнете следните стъпки, за да свържете уреда към WiFi:

1. Уверете се, че уредът е включен в контакта или е включен от превключвателя.
2. Уверете се, че Вашето мобилно устройство е свързано към същата безжична мрежа, към която искате да добавите уреда.
3. За да изтеглите приложението, използвайте камерата на Вашето мобилно устройство, за да сканирате QR кода, намиращ се на задната корица на ръководството за потребителя. Можете също да изтеглите приложението директно от

Google Play (Android) или App Store (iOS).



- Отворете приложението и се регистрирайте, за да създадете профил.

Конфигуриране на безжичната връзка на уреда





Включването е възможно само за 20 секунди след активиране на командното табло. Ако символът  се изключи, деактивирайте и отново включете командното табло.

Следвайте инструкциите в приложението, за да завършите процеса на свързване:

- Уверете се, че вентилаторът и осветлението са изключени.
- Докоснете и задръжте  символа на уреда за 3 секунди,  символът започва да мига непрекъснато. Процесът на присъединяване продължава.
- Продължете да следвате инструкциите в приложението, за да завършите процеса на свързване.



За да спрете процеса на присъединяване, докоснете  или някой от символите за ниво на скорост.

След успешното включване уредът издава единичен звуков сигнал и  индикаторът спира да мига и става стабилен.

Ако процесът на присъединяване е неуспешен, индикаторът премигва бързо в продължение на 6 секунди и след това се изключва. Повторете процедурата.



Ако процесът на присъединяване надвишава 1 минута, контролният панел влиза в режим на готовност, индикаторът се изключва и приложението предоставя обратна информация за състоянието на присъединяване. 



След включване  символът се вижда след активиране на контролния панел и установяване на връзка с интернет.





Всеки път когато действието се извършва с помощта на приложението,  индикаторът премигва 3 пъти.

Деактивиране / Активиране на безжичната връзка на уреда



За временно деактивиране на връзката WiFi :

- Уверете се, че вентилаторът и осветлението са изключени.
- Докоснете и задръжте символа  за 3 секунди, докато чуете звуков сигнал.

Символът  мига двукратно и  символът се изключва.

За да активирате връзката WiFi отново:



- Уверете се, че вентилаторът и осветлението са изключени.
- Докоснете и задръжте символа  за 3 секунди, докато чуете звуков сигнал.

Символът  мига еднократно и  символът се включва, когато връзката е заличена.

Нулиране на безжичната връзка на уреда

За да изключите мрежата WiFi :

- Уверете се, че вентилаторът и осветлението са изключени.
- Докоснете и задръжте символа  за 3 секунди.

Уредът издава единичен звуков сигнал и символът  мига, докато не се нулира успешно. В някои случаи символът  може да мига само еднократно.

Това действие води до отстраняване на уреда от мрежата WiFi. За да установите

отново връзката, повторете всички стъпки, описани в раздел „**Конфигуриране на безжичната връзка на уреда**“.

6. ГРИЖИ И ПОЧИСТВАНЕ

6.1 Бележки относно почистването

Препарати за почистване

Не използвайте абразивни почистващи препарати и четки.

Почистете лицевата част на фурната с мека кърпа с топла вода и лек препарат за почистване.

След готвене някои части на уреда могат да се нагряят. За да избегнете петна, уредът трябва да се охлади и изсуши с чиста кърпа или салфетки.

Почистете петната с лек почистващ препарат.

Поддържайте абсорбатора чист

Почиствайте уреда и филтрите за мазнини всеки месец. Внимателно почиствайте мазнини по вътрешността на уреда и филтрите за мазнини. Натрупвания на мазнини или други остатъци могат да доведат до пожар.

Филтрите за мазнини могат да се почистват в съдомиялна.

Съдомиялната трябва да е настроена на ниска температура и кратък цикъл. Филтърът за мазнини може да загуби цвета си, но това не влияе върху работата на уреда.

Филтър с активен въглен

Времето за насищане на филтъра с активен въглен зависи от типа готвене и редовността на почистване на филтъра за мазнини. Вижте листовката, включена в аксесоара.



Преди извършването на каквато и да било поддръжка се уверете, че няма готварски съдове върху плочата и че аспираторът и плочата са изключени от електрозахранването.

6.2 Почистване на филтъра за мазнини

Има два филтъра за мазнини. Единият се намира отдолу, а другият от предната страна на уреда.

Филтрите се монтират с помощта на скоби и щифтове, разположени от обратната страна.

За да почистите филтъра:

1. Издърпайте капака, за да го отворите.

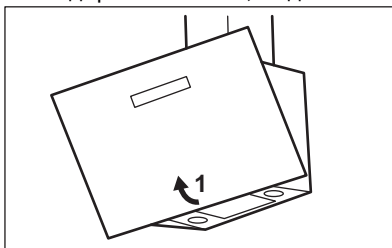

2. Издърпайте дръжката на филтъра под абсорбатора и леко наклонете предната част на филтъра надолу.

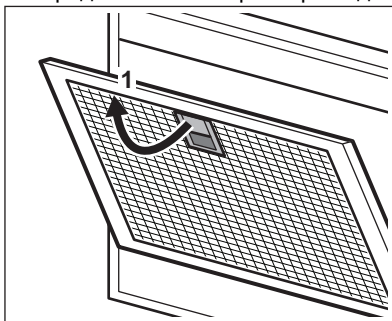

3. Почистете филтрите с помощта на гъба и неабразивни препарати или в съдомиялна.



Съдомиялната трябва да е настроена на ниска температура и кратък цикъл. Филтърът за мазнини може да загуби цвета си, но това не влияе върху работата на уреда.

4. За монтиране на филтрите обратно, изпълнете първите две стъпки в обратен ред.

Повторете стъпките за всички филтри, ако е приложимо.

6.3 Смяна на филтъра с активен въглен - (по избор)



В зависимост от вида, филтърът може да бъде или не може да бъде регенериран. Вижте листовката, предоставена с филтъра.

За да смените филтъра:

1. Извадете филтрите за мазнини от уреда.
Вижте „Почистване на филтъра за мазнини“ в тази глава.
2. натиснете ушенцето (1) и леко наклонете предната част на филтъра. Има два филтъра с активен въглен. Единият се намира отдолу (A), а

другият от предната страна (B) на уреда.

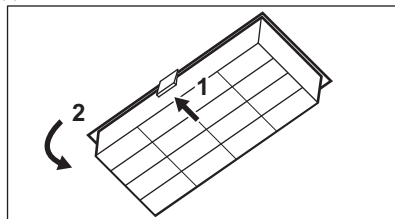

A.

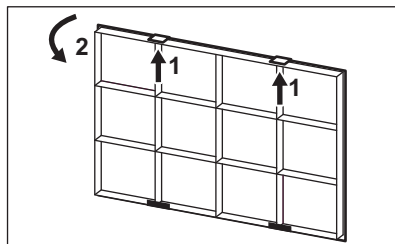

B.

3. За монтиране на филтър изпълнете стъпките в обратен ред.

6.4 Смяна на лампата

Този уред се доставя с LED лампа и отделна контролна кутия (задвижващ механизъм на светодиода). Тези части могат да се подменят само от техник. В случай на неизправност вижте „Обслужване“ в глава „Инструкции за безопасност“.

7. ОТСТРАНЯВАНЕ НА НЕИЗПРАВНОСТИ



ВНИМАНИЕ!

Вж. глава "Безопасност".

7.1 Как да постъпите, ако...

Проблем	Възможна причина	Корекция
Не можете да активирате уреда.	Уредът не е свързан към електрозахранването или е свързан неправилно.	Проверете дали уредът е свързан правилно към електрозахранването.
Не можете да активирате уреда.	Липса на електрозахранване.	Проверете предпазителя или главния прекъсвач. Ако предпазителят или прекъсвачът продължат да прекъсват веригата, свържете се с квалифициран електротехник.

Проблем	Възможна причина	Корекция
Лампата не работи.	Лампичката е неизправна.	Сменете лампата. Вижте глава „Грижи и почистване“.
Степента на яркост или цветната температура на светлината не съответства на описаното в инструкциите.	Неправилна Perfect illumination настройка.	Докоснете символа  , за да проверите дали можете да промените и трите цветни температури.
	Лампичката е неизправна.	Свържете се с упълномощен сервизен център.
Уредът не абсорбира достатъчно изпарения.	Скоростта на мотора не е достатъчна спрямо изпаренията.	Сменете скоростта на мотора.
Приложението не може да се свърже с уреда.	Проблеми с връзката.	Проверете безжичния сигнал.
		Уверете се, че безжичната връзка е включена. Вижте глава „Настройка на WiFi свързаност“.
		Проверете дали вашето мобилно устройство е свързано към безжичната мрежа.
		Проверете Вашата домашна мрежа и рутера.
		Рестартирайте рутера.
Свържете се с Вашия доставчик на безжични услуги, ако има по-нататъшни проблеми с безжичната мрежа.		
Уредът, смарт устройството или и двете трябва да бъдат конфигурирани отново, защото е инсталиран нов рутер или конфигурацията на рутера е променена. Вижте глава „Настройка на WiFi свързаност“.		
Приложението не може да се свърже с уреда многократно.	Проблеми с връзката.	Уверете се, че безжичният сигнал достига до уреда. Опитайте се да преместите домашния рутер възможно най-близо до уреда или обмислете закупуването на безжичен разширител на обхвата.
		Уверете се, че безжичният сигнал не се нарушава от микровълни. Изключете микровълновата фурна. Избягвайте едновременната употребата на друга микровълнова фурна и дистанционното управление на уреда.

8. ОПАЗВАНЕ НА ОКОЛНАТА СРЕДА

Рециклирайте материалите със символа . Поставете опаковките в съответните контейнери за рециклирането им. Помогнете за опазването на околната

среда и човешкото здраве, както и за рециклирането на отпадъци от електрически и електронни уреди. Не изхвърляйте уредите, означени със

символа , заедно с битовата смет.
Върнете уреда в местния пункт за

рециклиране или се обърнете към вашата
общинска служба.

Benvinguts a AEG! Gràcies per triar el nostre electrodomèstic.



Consells d'ús, catàlegs, instruccions per a la resolució de problemes, informació sobre servei i reparació:
www.aeg.com/support

Subjecte a canvis sense preavís.

CONTINGUT

1. INFORMACIÓ DE SEGURETAT.....	15
2. INSTRUCCIONS DE SEGURETAT.....	18
3. INSTAL·LACIÓ.....	19
4. DESCRIPCIÓ DEL PRODUCTE.....	19
5. ÚS DIARI.....	20
6. CURA I NETEJA.....	23
7. RESOLUCIÓ DE PROBLEMES.....	25
8. QÜESTIONS MEDIAMBIENTALS.....	26

1. ⚠ INFORMACIÓ DE SEGURETAT

Abans d'instal·lar i utilitzar l'aparell, llegiu detingudament les instruccions subministrades. El fabricant no es fa responsable de cap dany o lesió que sigui el resultat d'un ús o una instal·lació incorrectes. Mantingueu sempre les instruccions en un lloc segur i accessible per a futures consultes.

1.1 Seguretat dels infants i de les persones vulnerables

- Els nens majors de 8 anys i les persones amb capacitats físiques, sensorials o mentals reduïdes o manca d'experiència i coneixements poden fer servir aquest aparell només si estan supervisats o han rebut instruccions sobre l'ús segur de l'aparell i si comprenen els perills als quals s'exposen. Els infants de menys de 8 anys i les persones amb discapacitats greus i complexes s'han de mantenir allunyats de l'aparell, tret que se'ls supervisi contínuament.
- Els infants han d'estar vigilats per a assegurar-se que no juguen amb l'aparell.

- Manteniu tot l'embalatge lluny dels infants i llenceu-los correctament.
- Manteniu els infants i els animals allunyats de l'aparell quan estigui en funcionament.
- Els infants no han de dur a terme operacions de neteja i manteniment de l'aparell sense supervisió.

1.2 Seguretat general

- Aquest aparell està destinat només a ús domèstic sobre plaques, cuines i aparells de cocció similars.
- Aquest aparell està dissenyat per a ús domèstic individual en interiors.
- Aquest aparell es pot utilitzar a oficines, habitacions d'hotels, habitacions d'hostals, cases rurals i altres allotjaments similars quan aquest ús no superi els nivells (mitjans) d'ús domèstic.
- Abans de dur a terme qualsevol manteniment, desconnecteu l'aparell del subministrament elèctric.
- PRECAUCIÓ: Les parts accessibles poden escalfar-se si esteu fent servir aparells de cocció.
- Feu servir únicament els cargols subministrats amb l'aparell; si no els inclou, utilitzeu cargols com els recomanats a les instruccions d'instal·lació. Instal·leu l'aparell en un lloc segur i adequat, d'acord amb els requisits d'instal·lació.
- AVÍS: Si els cargols no es posen o no es fixa el dispositiu d'acord amb aquestes instruccions, pot causar riscos elèctrics.
- No feu servir adhesius per fixar l'aparell.
- La distància mínima entre la superfície de la placa sobre la qual reposen els estris de cuina i la part baixa de l'aparell ha de ser d'un mínim de 65 cm, tret que les instruccions d'instal·lació de l'aparell o la placa indiquin el contrari.
- La sortida d'aire ha de complir amb les normatives locals.
- Assegureu-vos que el lloc d'instal·lació de l'aparell estigui ben ventilat per evitar el reflux de gasos procedents

d'aparells que utilitzen altres combustibles, inclosos els de flama directa.

- Assegureu-vos que les obertures de ventilació no estiguin obstruïdes i que l'aire absorbit per l'aparell no vagi dirigit cap a un conducte que serveixi per a l'evacuació de fums i vapors d'altres aparells (sistemes de calefacció central, termosifons, escalfadors d'aigua, etc.).
- Quan l'aparell funcioni amb altres aparells, el buit màxim generat a l'estança no pot superar els 0,04 mbar.
- Si el cable d'alimentació està danyat, el fabricant, el centre de servei autoritzat o bé una persona qualificada l'haurà de substituir per evitar qualsevol perill elèctric.
- Si el joc de cables està danyat, el fabricant o el seu respectiu Centre de servei autoritzat l'haurà de substituir per un altre joc de cables especial.
- Si l'aparell està connectat directament a l'alimentació elèctrica, la instal·lació elèctrica ha d'estar equipada amb un dispositiu aïllant que permeti desconectar l'aparell de la xarxa elèctrica en tots els pols. S'ha de garantir una desconexió completa amb les condicions especificades a la categoria de sobretensió III. Cal incorporar els mitjans per a la desconexió en el cablejat fix d'acord amb les normes de cablejat.
- No feu flamejats sota l'aparell.
- No feu servir l'aparell per expulsar materials i vapors perillosos o explosius.
- Netegeu l'aparell regularment amb un drap suau per evitar el deteriorament del material de la superfície.
- No feu servir netejadors de vapor, aigua polvoritzada, netejadors abrasius agressius ni rascadors metàl·lics esmolats per netejar la superfície de l'aparell. Feu servir només detergents neutres.
- Netegeu els filtres de greix regularment (almenys cada 2 mesos) i elimineu els dipòsits de greix per evitar riscos d'incendi.
- Feu servir un drap per netejar l'interior de l'aparell.

2. INSTRUCCIONS DE SEGURETAT

2.1 Instal·lació

AVÍS!

Risc de lesió, descàrregues elèctriques, incendi, cremades o danys a l'aparell.

- La instal·lació d'aquest aparell ha d'anar a càrrec d'una persona qualificada.
- No instal·leu ni utilitzeu aparells que estiguin avariats.
- Seguiu les instruccions d'instal·lació subministrades amb l'aparell.
- Vigileu quan moveu l'aparell, ja que pesa molt. Feu servir sempre guants de seguretat i calçat tapat.
- Abans d'instal·lar l'aparell, traieu tot l'embalatge, les etiquetes i el film protector.
- No instal·leu el sistema d'escapament d'aire en una cavitat de la paret, tret que la cavitat estigui dissenyada per a aquest propòsit.

2.2 Connexió elèctrica

AVÍS!

Risc d'incendi i descàrrega elèctrica.

- Totes les connexions elèctriques les ha de dur a terme un tècnic qualificat.
- Assegureu-vos que els paràmetres de la placa de característiques siguin compatibles amb les característiques elèctriques del subministrament elèctric.
- L'aparell s'ha de connectar a una presa de terra si el símbol  no està imprès a la placa de característiques.
- Feu servir sempre un sòcol antixoc correctament instal·lat.
- No deixeu que el cable d'alimentació s'enredi.
- No feu servir adaptadors de múltiples endolls ni allargadors.
- Si el sòcol de la presa de corrent està solt, no connecti l'endoll.
- No estireu el cable d'alimentació per desconnectar l'aparell. Estireu sempre l'endoll.

- Totes les peces que assegurin la protecció contra descàrregues elèctriques de components aïllats i amb corrent s'han de fixar de manera que no es puguin afloixar sense eines.
- Assegureu-vos que l'aparell estigui instal·lat correctament. Si el cable d'alimentació està solt o s'ha instal·lat incorrectament, el terminal podria escalfar-se excessivament.
- Connecteu l'aparell només quan s'acabi la instal·lació. Assegureu-vos que hi hagi accés a un punt de subministrament elèctric després de la instal·lació.

2.3 Utilització

AVÍS!

Risc de lesió, cremades i descàrregues elèctriques.

- Aquest aparell només té finalitats culinàries. No el feu servir amb altres finalitats.
- No modifiqueu les especificacions d'aquest aparell.
- No feu servir l'aparell amb les mans molles ni quan l'aparell estigui en contacte amb l'aigua.
- Utilitzeu només els accessoris subministrats amb l'aparell.
- Mantingueu les flames o els objectes escalfats allunyats de greixos i olis quan el feu servir per cuinar.
- No feu servir graelles elèctriques sense tancar.
- No feu servir l'aparell com a superfície d'emmagatzematge.
- No feu servir lupes, prismàtics ni dispositius òptics semblants per mirar directament la il·luminació de l'aparell.
- Si l'aparell funciona junt amb altres dispositius, la pressió màxima desenvolupada no pot excedir de 4 Pa (4x10⁻⁵ bar).

2.4 Manteniment i reparació

- Per reparar l'aparell, poseu-vos en contacte amb un centre tècnic autoritzat. Utilitzeu sempre recanvis originals.

- Quant a les bombetes incloses amb aquest producte i les que es venen per separat: estan dissenyades, o bé per aguantar condicions físiques extremes (temperatura, vibracions, humitat) en electrodomèstics, o bé per indicar l'estat de funcionament de l'aparell. No estan dissenyades per a qualsevol altre ús i no són indicades per a la il·luminació d'habitacions domèstiques.

- Poseu-vos en contacte amb les vostres autoritats municipals per saber com eliminar l'aparell.
- Desconnectar l'aparell del subministrament elèctric.
- Talleu el cable d'alimentació arran de l'aparell i tireu-lo.

2.5 Eliminació

AVÍS!

Risc de lesions o ofegament.

3. INSTAL·LACIÓ

AVÍS!

Consulteu els capítols de seguretat.

3.1 Instruccions d'instal·lació



Per obtenir informació completa sobre la instal·lació de l'aparell, consulteu el fulletó d'instal·lació.

4. DESCRIPCIÓ DEL PRODUCTE

4.1 Visió general del tauler de control

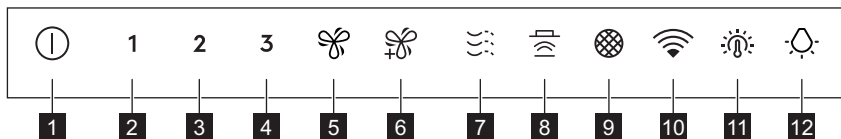



Funcions	Descripció
1 Encendre/apagar	Encén i apaga la campana.
2 Primera velocitat	El motor canvia al primer nivell de velocitat.
3 Segona velocitat	El motor canvia al segon nivell de velocitat.
4 Tercera velocitat	El motor canvia al tercer nivell de velocitat.
5 Augment de la velocitat	El motor canvia a un nivell de velocitat més alt. Passats vuit minuts, l'electrodomèstic torna a la seva configuració anterior.

Funcions	Descripció
6	Velocitat màxima El motor canvia a la velocitat més alta. Passats cinc 5 minuts, l'aparell torna a la configuració anterior.
7	Breeze El motor funciona a la velocitat més baixa. Passats 60 minuts, l'aparell s'apaga.
8	Hob2Hood® Indicador de la funció per controlar la campana des de la placa.
9	Notificació del filtre Us recorda quan toca canviar o netejar el filtre de carbó i netejar el filtre de greixos.
10	Wifi Indica l'estat de la connexió wifi.
11	Temperatura de color del llum Modifica la temperatura de color del llum.
12	Llum Encén i apaga els llums. Canvia la intensitat del llum.

5. ÚS DIARI

5.1 Ús de la campana

Comproveu la velocitat recomanada a la taula següent.

- | | |
|--|--|
| 1 | Quan estigueu escalfant menjar, cuinant amb els estris tapats. |
| 2 | Quan estigueu cuinant amb recipients tapats en diverses zones de cocció o cremadors, fregint suaument. |
| 3 | Quan estigueu bullint i fregint grans quantitats de menjar sense tapa, fent servir diverses zones de cocció o cremadors. |
|  | Mentre estigueu bullint i fregint grans quantitats de menjar sense tapa i hi hagi molta humitat. |
|  | Renova l'aire de la cuina després de cuinar amb un nivell de soroll molt baix. Es pot activar i desactivar tocant el símbol. La funció es desactiva automàticament després de 60 minuts. Utilitzeu-la només després de cuinar. |



Es recomana deixar la campana en funcionament durant uns 15 minuts abans i després de la cocció.

Activació de l'aparell



El tauler de control és un camp tàctil. Per fer funcionar la campana, toqueu el símbol exactament al mig durant almenys 1 segon.

Per utilitzar la campana:

- Enceneu l'aparell prement el símbol . Ara ja podeu activar les funcions.
- Per activar la funció, toqueu el símbol.

Desactivació de l'electrodomèstic



Per apagar l'aparell, torneu a prémer el símbol .

Perfect Illumination - Llums



El llum de la campana funciona de manera independent a altres funcions de la campana.

Activació i desactivació dels llums

Toqueu el símbol  per il·luminar la superfície de cocció. Torneu a tocar el símbol  per modificar la intensitat del llum en

l'ordre següent: Màxima, Mitjana, Baixa, Apagat.



Per apagar els llums, mantingueu premut el símbol  durant 3 segons.

Configuració de la temperatura de color del llum



La campana recorda l'última temperatura de color del llum que es va definir.



Hi ha dues maneres de definir la temperatura de color del llum:

1. Toqueu el símbol  per canviar la temperatura de color de neutre a càlida o freda.
2. Mantingueu premut el símbol  per passar de forma suau entre les temperatures de color del llum. Deixeu-lo anar quan trobeu la configuració que us agrada.

AuroraTech®

Es tracta d'una funció que ajusta automàticament la intensitat i el color de la il·luminació segons l'hora del dia, creant un ambient òptim. Feu servir l'aplicació per activar aquesta funció.



Després d'activar-la des de l'aplicació, la funció s'activarà cada vegada que enceneu el llum. Podeu ajustar el llum manualment amb els botons  i . No obstant això, la funció AuroraTech® es desactivarà.



5.2 Hob2Hood®

És una funció que connecta la placa a una campana. Tant la placa com la campana incorporen un comunicador de senyals infrarojos. La velocitat del ventilador es determina segons el mode seleccionat i la temperatura de l'estri de cuina més calent de la placa. Altrament, podeu controlar manualment el ventilador utilitzant la placa. Aquesta funció es pot activar des del tauler de control de la placa.



Per obtenir més informació sobre com utilitzar aquesta funció, consulteu el manual d'usuari de la placa.

5.3 Notificació del filtre

L'alarma del filtre serveix d'avisador de que cal netejar els filtres de greixos i substituir o netejar el filtre de carbó, depenent de quin es tracti. El símbol  parpelleja regularment durant 30 segons si s'ha de netejar el filtre de greix. El símbol  parpelleja dues vegades per segon durant 30 segons si cal substituir o netejar el filtre de carbó.



Aquesta funció s'activa de manera independent després de 40 hores de funcionament per al filtre de greixos i 160 hores de funcionament per al filtre de carbó.



Consulteu l'apartat "Neteja del filtre de greix" al capítol "Cura i neteja".



Consulteu els apartats de la neteja del filtre de carbó o la substitució del filtre de carbó al capítol de cura i neteja.



Per restablir el comptador de la funció durant el període de notificació, toqueu el símbol  durant 3 segons. El símbol deixarà de parpellejar per indicar que s'ha restablert correctament.



El comptador de la funció per al filtre de carbó està desactivat per defecte. Per fer servir el mode de recirculació, ha d'estar activat.

Per activar o desactivar el comptador per al filtre de carbó:

1. Enceneu el tauler de control.
2. Assegureu-vos que el ventilador i el llum estiguin apagats.
3. Toqueu el símbol  durant 3 segons.

La funció s'activa quan els símbols **2** i  parpellegen una vegada. La funció es desactiva quan els símbols **2** i  parpellegen dues vegades.

5.4 Configuració de la connectivitat WiFi

Aquesta funció us permet connectar l'aparell a una xarxa WiFi i emparellar-lo amb el vostre dispositiu mòbil. Si feu servir aquesta funció podeu accedir a funcions addicionals, controlar i supervisar l'aparell des del vostre dispositiu mòbil i rebre notificacions.

Què cal per connectar l'aparell:

- Una xarxa d'internet sense fil,
- un dispositiu mòbil connectat a la xarxa sense fil.

Freqüència/Protocol	WiFi: 2.4 GHz / 802.11 bgn
Potència	WiFi 2.4 GHz: <20 dBm
Encriptació	WPA-PSK, WPA2-PSK, WPA3-SAE

Instal·lació de l'aplicació

Passos a seguir per connectar l'aparell a la WiFi:



1. Assegureu-vos que l'aparell estigui endollat al corrent i encès.
2. Assegureu-vos que el vostre dispositiu mòbil estigui connectat a la mateixa xarxa sense fil a la qual voleu afegir el vostre aparell.
3. Per descarregar l'aplicació, feu servir la càmera del vostre dispositiu mòbil per escanejar el codi QR de la contraportada del manual d'usuari. També podeu descarregar directament l'aplicació des de Google Play (Android) o App Store (iOS).
4. Obriu l'aplicació i doneu-vos d'alta per crear un compte.

Configuració de la connexió sense fils de l'aparell





La vinculació només es pot fer durant els 20 segons posteriors després d'activar el tauler de control. Si el símbol  s'apaga, desactiveu torneu a activar el tauler de control.

Seguiu les instruccions de l'aplicació per a completar el procés d'alta:

1. Assegureu-vos que el ventilador i el llum estiguin apagats.
2. Mantingueu premut el símbol  del vostre aparell durant 3 segons; el símbol  comença a parpellejar contínuament. El procés de vinculació està en curs.
3. Seguiu les instruccions de l'aplicació per completar el procés de registre.



Per parar el procés de vinculació, toqueu  o qualsevol dels símbols de nivell de velocitat.

Un cop completada la vinculació, l'aplicació emet un xiulet i l'indicador  deixarà de fer intermitències i es quedarà fix.

Si no es pot completar el procés de vinculació, l'indicador parpelleja de forma ràpida durant 6 segons y s'apaga després. Repetiu el procediment.



Si el procés de vinculació tarda més d'un minut, el tauler de control passarà a mode d'espera, l'indicador  s'apagarà i l'aplicació mostrarà informació de l'estat de la vinculació.



Un cop completada la vinculació, el símbol  és visible un cop activat el tauler de control i establerta una connexió a Internet.





Cada cop que es fa aquesta acció des de l'aplicació, l'indicador  parpelleja tres cops.

Desactivar / activar la connexió sense fil de l'aparell



Per desactivar la connexió WiFi temporalment:

1. Assegureu-vos que el ventilador i el llum estiguin apagats.
2. Mantingueu premut el símbol  durant 3 segons fins que escolteu un xiulet.

El símbol  parpelleja dos cops i el símbol  s'apaga.

Per tornar a habilitar la connexió WiFi :



1. Assegureu-vos que el ventilador i el llum estiguin apagats.
2. Mantingueu premut el símbol  durant 3 segons fins que escolteu un xiulet.

El símbol  parpelleja un cop i el símbol  es mostra quan la connexió s'ha establert.

Reiniciar la connexió sense fil de l'aparell

Per desvincular-se de la xarxa WiFi :

1. Assegureu-vos que el ventilador i el llum estiguin apagats.
2. Mantingueu premut el símbol  durant 3 segons.

L'aparell emet un sol xiulet i el símbol  parpelleja fins que es completa el restabliment correctament. En alguns casos, el símbol  pot parpellejar un cop només.

Aquesta acció fa que l'aparell es desvinculi de la xarxa WiFi . Per restablir la connexió, repetiu tots els passos indicats a la secció "**Configuració de la connexió sense fil de l'aparell**".

6. CURA I NETEJA

6.1 Notes sobre la neteja

Productes de neteja

No utilitzeu detergents ni raspalls abrasius.
Netegeu la superfície de l'aparell amb un drap suau mullat amb aigua tèbia i un detergent suau.

Després de cuinar, algunes parts de l'aparell poden estar calentes. Per evitar taques, l'aparell s'ha de deixar refredar i eixugar amb un drap net o paper de cuina.

Netegeu les taques amb un detergent suau.

Mantenir la campana neta

Netegeu l'aparell i els filtres de greixos cada mes. Netegeu tota presència de greix de l'interior i dels filtres de greixos. L'acumulació de greix o altres residus pot provocar un incendi.

Els filtres de greixos es poden rentar al rentavaixel·la. El rentavaixel·la s'ha de configurar a una temperatura baixa i amb un cicle curt. Pot ser que el filtre de greixos perdi color, però això no influeix en el rendiment de l'aparell.

Filtre de carbó

El temps de saturació del filtre de carbó varia segons el tipus de cocció i la freqüència amb què netegeu el filtre de greixos. Consulteu el fulltò que acompanya l'accessori.



Abans de fer qualsevol operació de manteniment, assegureu-vos que no hi hagi cap estri de cuina sobre la placa i que la campana i la placa estiguin desconnectades de la font d'alimentació.

6.2 Neteja del filtre de greixos

Hi ha dos filtres de greixos Un situat a sota i l'altre a la part frontal de l'aparell.

Els filtres es munten amb l'ajuda de clips i passadors al costat oposat.

Per netejar el filtre:

1. Estireu la tapa per obrir-la.

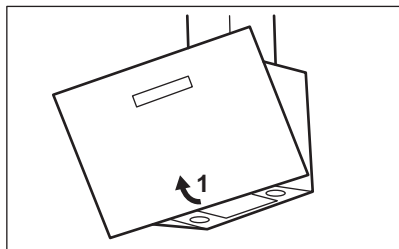

2. Estireu la nansa del filtre de sota la campana i inclineu lleugerament la part frontal del filtre cap avall.

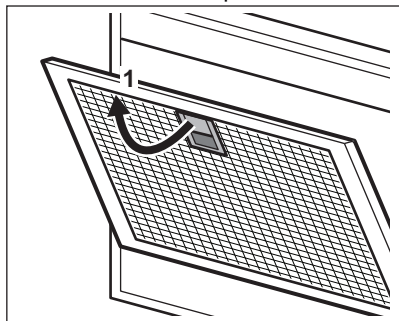

3. Netegeu els filtres amb una esponja amb detergents no abrasius o al rentavaixel·la.



El rentavaixel·la s'ha de configurar a una temperatura baixa i amb un cicle curt. Pot ser que el filtre de greixos perdi color, però això no influeix en el rendiment de l'aparell.

4. Per tornar a muntar els filtres, seguiu els primers dos passos en ordre invers. Repetiu els passos per a tots els filtres, si escau.

6.3 Substitució del filtre de carbó - opcional



Segons el tipus, el filtre es pot regenerar o no. Consulteu el fullletó subministrat amb el filtre.

Per canviar el filtre:

1. Traieu els filtres de greixos de l'aparell. Consulteu l'apartat "Neteja del filtre de greixos" d'aquest capítol.
2. premeu la pestanya (1) i inclineu lleugerament la part frontal del filtre. Hi ha dos filtres de carbó: L'un situat a sota (A) i l'altre a la part frontal (B) de l'electrodomèstic.

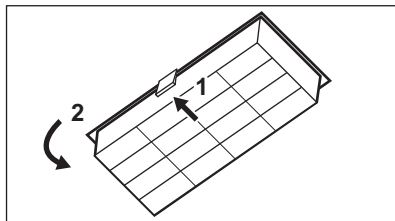

A.

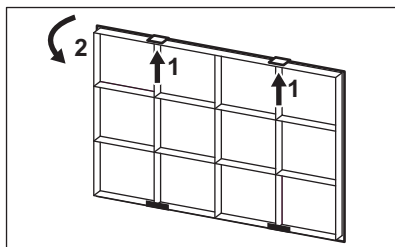

B.

3. Per instal·lar un filtre, seguiu els mateixos passos en ordre invers.

6.4 Substitució de la bombeta

Aquest aparell se subministra amb una bombeta LED i un dispositiu de control independent (controlador de LED). Aquestes parts només les pot substituir un tècnic. En cas de funcionament deficient, consulteu "Servei" al capítol "Instruccions de seguretat".

7. RESOLUCIÓ DE PROBLEMES

AVÍS!

Consulteu els capítols de seguretat.

7.1 Què fer si...

Problema	Possible causa	Solució
No es pot engegar l'aparell.	L'aparell no està connectat al subministrament elèctric o no està connectat correctament.	Comproveu que l'aparell estigui connectat correctament al subministrament elèctric.
No es pot engegar l'aparell.	No hi ha alimentació elèctrica.	Comproveu el fusible o l'interruptor principal de subministrament elèctric. Si el fusible o l'interruptor segueixen saltant, poseu-vos en contacte amb un lampista.
El llum no funciona.	La bombeta és defectuosa.	Substituïu la bombeta. Consulteu el capítol "Cura i neteja".
La intensitat o la temperatura de color del llum no corresponen al que diuen les instruccions.	Ajust Perfect illumination incorrecte.	Toqueu el símbol  per comprovar si podeu canviar les tres temperatures de color.
	La bombeta és defectuosa.	Posi's en contacte amb el servei autoritzat més proper.
L'aparell no absorbeix prou els vapors.	La velocitat del motor no és l'adequada per als vapors que es generen.	Canvieu la velocitat del motor.
		Comproveu el senyal inalàmbric.
L'aplicació no es pot connectar a l'aparell.	Problemes de connectivitat.	Assegureu-vos que la connexió sense fil està activada. Vegeu el capítol "Configuració de la connectivitat wifi".
		Comproveu que el vostre dispositiu mòbil estigui connectat a la xarxa inalàmbrica.
		Comproveu la xarxa de casa vostra i l'encaminador (router).
		Reinicieu l'encaminador.
		Poseu-vos en contacte amb el vostre proveïdor del servei inalàmbric si encara teniu problemes de connexió.
		L'aparell, el dispositiu mòbil o tots dos s'han de tornar a configurar perquè heu instal·lat un encaminador nou o la configuració de l'encaminador s'ha modificat. Vegeu el capítol "Configuració de la connectivitat wifi".

Problema	Possible causa	Solució
L'aplicació no es pot connectar sovint a l'aparell.	Problemes de connectivitat.	<p>Assegureu-vos que el senyal wifi arriba a l'aparell. Podeu provar de moure l'encaminador tan a prop de l'aparell com pugueu o bé podeu plantejar-vos de comprar un amplificador wifi.</p> <hr/> <p>Assegureu-vos que el senyal wifi no es veu interferit pel senyal d'algun microones. Apagueu el forn de microones. Mireu de no fer servir el microones i el comandament a distància de l'aparell alhora.</p>

8. QÜESTIONS MEDIAMBIENTALS

Recicleu els materials amb el símbol . Dipositeu l'embalatge en contenidors adequats per al seu posterior reciclatge. Ajudeu a protegir el medi ambient i la salut humana i a reciclar les deixalles procedents d'aparells elèctrics i electrònics. No llenceu a

les escombraries domèstiques els aparells amb el símbol . Porteu el producte a les instal·lacions de reciclatge locals o poseu-vos en contacte amb la seva oficina municipal.

Vítá vás AEG! Děkujeme vám, že jste si vybrali náš spotřebič.



Rady k používání, brožury, poradce při potížích a informace o servisu a opravách získáte na:

www.aeg.com/support

Změny vyhrazeny.

OBSAH

1. BEZPEČNOSTNÍ INFORMACE.....	27
2. BEZPEČNOSTNÍ POKYNY.....	30
3. INSTALACE.....	31
4. POPIS SPOTŘEBIČE.....	31
5. DENNÍ POUŽÍVÁNÍ.....	32
6. ČIŠTĚNÍ A ÚDRŽBA.....	35
7. ODSTRAŇOVÁNÍ ZÁVAD.....	36
8. POZNÁMKY K OCHRANĚ ŽIVOTNÍHO PROSTŘEDÍ.....	37

1. ⚠️ BEZPEČNOSTNÍ INFORMACE

Tento návod si pečlivě přečtěte ještě před instalací spotřebiče a jeho prvním použitím. Výrobce nenese odpovědnost za žádný úraz ani škodu v důsledku nesprávné instalace nebo použití. Návod k použití vždy uchovávejte na bezpečném a přístupném místě pro jeho budoucí použití.

1.1 Bezpečnost dětí a postižených osob

- Tento spotřebič smí používat děti starší osmi let nebo osoby se sníženými fyzickými, smyslovými nebo duševními schopnostmi nebo osoby bez patřičných zkušeností a znalostí, pouze pokud tak činí pod dozorem nebo obdrželi instrukce týkající se bezpečného provozu spotřebiče, a pokud rozumí rizikům spojeným s provozem spotřebiče. Děti mladší osmi let a osoby s rozsáhlým a komplexním postižením bez stálého dozoru udržujte z dosahu spotřebiče.
- Nenechte děti hrát si se spotřebičem.
- Všechny obaly uschovejte mimo dosah dětí a řádně je zlikvidujte.

- Nedovolte dětem a domácím zvířatům, aby se přibližovaly k zapnutému spotřebiči.
- Čištění a uživatelskou údržbu spotřebiče by neměly provádět děti bez dozoru.

1.2 Všeobecné bezpečnostní informace

- Tento spotřebič je určen pouze k domácímu použití nad varnými deskami, sporáky a podobnými kuchyňskými tepelnými spotřebiči.
- Tento spotřebič je určen k běžnému domácímu použití ve vnitřních prostorách.
- Tento spotřebič lze používat v kancelářích, hotelových pokojích, motelech, agropenzionech a v podobných ubytovacích zařízeních, kde využití nepřesahuje (průměrnou) úroveň využití v domácnosti.
- Před údržbou vždy spotřebič odpojte od napájení.
- **UPOZORNĚNÍ:** Dostupné části spotřebiče se mohou během používání zahřát na vysokou teplotu.
- Použijte výhradně upevňovací šrouby dodané společně se spotřebičem. Nejsou-li součástí dodávky, použijte šrouby doporučené v pokynech k instalaci. Spotřebič nainstalujte na bezpečném a vhodném místě, které splňuje požadavky na instalaci.
- **VAROVÁNÍ:** Nedodržení těchto pokynů k instalaci šroubů nebo upevňovacího zařízení může mít za následek riziko úrazu elektrickým proudem.
- K upevnění spotřebiče nepoužívejte lepidla.
- Minimální vzdálenost mezi povrchem varné desky, na níž stojí varné nádoby, a dolní částí spotřebiče musí být 65 cm, pokud není v instalačních pokynech ke spotřebiči nebo varné desce uvedeno jinak.
- Vývod vzduchu musí splňovat příslušné místní předpisy.
- V místnosti, kde je spotřebič nainstalován, zajistěte správnou ventilaci, která zabrání zpětnému toku plynů do místnosti ze spotřebičů spalujících plyn nebo jiná paliva, včetně otevřených topenišť.

- Ujistěte se, že větrací otvory nejsou zakryté a spotřebič vzduch neodvádí do kouřovodu, kterým jsou odváděny kouř a pára z jiných spotřebičů (ústřední vytápění, termosifon, ohřívače vody atd.).
- Když spotřebič pracuje společně s dalšími spotřebiči, maximální podtlak vytvářený v místnosti by neměl překročit hodnotu 0,04 mbar.
- Je-li napájecí kabel poškozený, smí ho vyměnit pouze výrobce, autorizované servisní středisko nebo osoby s podobnou příslušnou kvalifikací. Jinak by mohlo dojít k úrazu elektrickým proudem.
- Je-li sada kabelů poškozená, je nutno ji vyměnit za speciální sadu kabelů, kterou vám poskytne výrobce nebo autorizované servisní středisko.
- Pokud je spotřebič připojen přímo k napájení, elektroinstalace musí být vybavena izolačním zařízením, které umožňuje odpojení všech pólů spotřebiče od zdroje napájení. Úplné odpojení musí být v souladu s podmínkami uvedenými v kategorii přepětí III. V pevné elektroinstalaci musí být začleněn prvek pro odpojení od sítě v souladu s elektroinstalačními předpisy.
- Pod spotřebičem nepřipravujte jídlo flambováním.
- Spotřebič nepoužívejte k vypouštění nebezpečných nebo výbušných materiálů a výparů.
- Spotřebič čistěte pravidelně měkkým hadříkem, abyste zabránili poškození materiálu jeho povrchu.
- K čištění povrchu spotřebiče nepoužívejte čisticí přístroj na páru, rozprašovač vody, drsné abrazivní prostředky ani ostré kovové škrabky. Používejte pouze neutrální mycí prostředky.
- Tukové filtry pravidelně čistěte (alespoň každé dva měsíce) a odstraňujte usazenou mastnotu ze spotřebiče, abyste předešli nebezpečí požáru.
- Vnitřek spotřebiče vyčistěte pomocí hadříku.

2. BEZPEČNOSTNÍ POKYNY

2.1 Instalace

VAROVÁNÍ!

Hrozí nebezpečí poranění, zásahu elektrickým proudem, požáru nebo poškození spotřebiče.

- Tento spotřebič smí instalovat jen kvalifikovaná osoba.
- Poškozený spotřebič nainstalujte ani nepoužívejte.
- Řiďte se pokyny k instalaci dodanými spolu s tímto spotřebičem.
- Při přemísťování spotřebiče buďte vždy opatrní, protože je těžký. Vždy používejte ochranné rukavice a uzavřenou obuv.
- Před instalací spotřebiče odstraňte veškeré obaly, štítky a ochrannou fólii.
- Neinstalujte odvětrávání do výklenku ve zdi, pokud výklenek není k tomuto účelu určen.

2.2 Připojení k elektrické síti

VAROVÁNÍ!

Hrozí nebezpečí požáru nebo úrazu elektrickým proudem.

- Veškerá elektrická připojení by měla být provedena kvalifikovaným elektrikářem.
- Zkontrolujte, zda údaje na typovém štítku souhlasí s parametry elektrické sítě.
- Pokud na typovém štítku není otištěn symbol , spotřebič musí být uzemněn.
- Vždy používejte správně instalovanou síťovou zásuvku s ochranou proti úrazu elektrickým proudem.
- Elektrické kabely nesmí být zamotané.
- Nepoužívejte rozbočovací zástrčky ani prodlužovací kabely.
- Pokud je síťová zásuvka uvolněná, nezapojte do ní síťovou zástrčku.
- Neodpojte spotřebič ze zásuvky tahem za kabel. Vždy tahejte za zástrčku.
- Ochrana před úrazem elektrickým proudem u živých či izolovaných částí musí být připevněna tak, aby nešla odstranit bez použití nástrojů.

- Ujistěte se, že je spotřebič nainstalován správně. Volné a nesprávné zapojení napájecího kabelu může mít za následek přehřátí svorky.
- Spotřebič připojte na konci instalačních prací. Po instalaci musí zůstat síťová zástrčka nadále dostupná.

2.3 Použití

VAROVÁNÍ!

Hrozí nebezpečí zranění, popálení či úrazu elektrickým proudem.

- Tento spotřebič je určen výhradně pro přípravu jídel. Nepoužívejte spotřebič k jiným účelům.
- Neměňte technické parametry spotřebiče.
- Nepoužívejte spotřebič, máte-li vlhké ruce, nebo když je v kontaktu s vodou.
- Používejte pouze příslušenství dodávané se spotřebičem.
- Během vaření a smažení držte plameny nebo ohřáté předměty mimo dosah tuků a olejů.
- Nepoužívejte odkryté elektrické mřížky.
- Nepoužívejte spotřebič jako odkládací plochu.
- Nedívejte se přímo do osvětlení spotřebiče pomocí lupy, dalekohledu nebo podobných optických přístrojů.
- Pokud spotřebič pracuje v kombinaci s dalšími zařízeními, maximální vyvinutý tlak nesmí překročit 4 Pa (4x10-5 bar).

2.4 Servis

- Pro opravu spotřebiče se obraťte na autorizované servisní středisko. Používejte výhradně originální náhradní díly.
- Pokud jde o žárovku (žárovky) v tomto spotřebiči a samostatně prodávané náhradní žárovky: Tyto žárovky jsou navrženy tak, aby odolaly extrémním fyzickým podmínkám v domácích spotřebičích, ať už jde o teplotu, vibrace či vlhkost, nebo jsou určeny k signalizaci informací o provozním stavu spotřebiče. Nejsou určeny k použití v jiných

spotřebičích a nejsou vhodné k osvětlení místností v domácnosti.

2.5 Likvidace

VAROVÁNÍ!

Hrozí nebezpečí úrazu či udušení.

- Pro informace ohledně správné likvidace spotřebiče se obraťte na místní úřady.
- Spotřebič odpojte od elektrické sítě.
- Odřízněte síťový kabel v blízkosti spotřebiče a zlikvidujte jej.

3. INSTALACE

VAROVÁNÍ!

Viz kapitoly o bezpečnosti.

3.1 Pokyny k montáži



Úplné informace o instalaci spotřebiče naleznete v samostatné příručce k instalaci.

4. POPIS SPOTŘEBIČE

4.1 Přehled ovládacího panelu

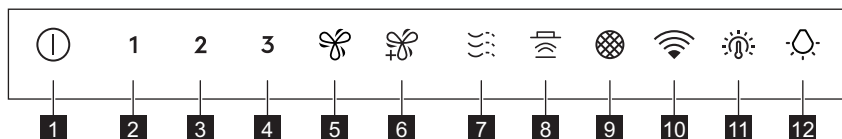



Funkce	Popis
1 Zap/Vyp	Slouží k zapnutí a vypnutí odsavače par.
2 První nastavení otáček	Motor přepne na první nastavení otáček.
3 Druhé nastavení otáček	Motor přepne na druhé nastavení otáček.
4 Třetí nastavení otáček	Motor přepne na třetí nastavení otáček.
5 Posílení otáček	Motor se přepne na vyšší úroveň otáček. Po 8 minutách se spotřebič vrátí k předchozímu nastavení.
6 Maximální otáčky	Motor přepne na maximální nastavení otáček. Po 5 minutách se spotřebič vrátí k předchozímu nastavení.
7 Breeze	Motor pracuje při nejnižších otáčkách. Po 60 minutách se spotřebič vypne.
8 Hob2Hood®	Ukazatel funkce k ovládání odsavače par z varné desky.
9 Upozornění na výměnu filtru	Upozorňuje na nutnost výměny nebo vyčištění uhlíkového filtru a vyčištění tukového filtru.

Funkce	Popis
10 WiFi	Informuje o stavu připojení k síti Wi-Fi.
11 Teplota barvy světla	Mění teplotu barvy světla.
12 Osvětlení	Slouží k zapnutí a vypnutí osvětlení. Mění intenzitu osvětlení.

5. DENNÍ POUŽÍVÁNÍ

5.1 Použití odsavače par

Doporučené otáčky naleznete v níže uvedené tabulce.

1	Při ohřevu jídla, při vaření se zakrytými nádobami.
2	Při vaření se zakrytými nádobami na více varných zónách nebo hořácích, při mírném smažení.
3	Při vaření (vody) a smažení velkého množství jídla bez poklice, při vaření na více varných zónách nebo hořácích.
	Při vaření (vody) a smažení velkého množství jídla bez poklice, při vysoké vlhkosti.
	Osvěžuje vzduch v kuchyni po vaření při velmi nízké hladině hluku. Funkci lze zapnout a vypnout stisknutím symbolu. Funkce se automaticky vypne po 60 minutách. Používejte pouze po vaření.



Doporučuje se nechat odsavač par v provozu přibližně 15 minut před přípravou jídla a po ní.

Zapnutí spotřebiče



Ovládací panel je senzorové tlačítko. Chcete-li ovládat odsavač par, dotkněte se symbolu přesně uprostřed po dobu alespoň 1 sekundy.

Jak uvést do provozu odsavač par :

1. Spotřebič zapnete stisknutím symbolu . Nyní můžete zapnout funkce.
2. K zapnutí funkce stisknete symbol.

Vypnutí spotřebiče

Spotřebič vypnete opětovným stisknutím symbolu .

Osvětlení Perfect Illumination -



Osvětlení odsavače par funguje nezávisle na ostatních funkcích.

Zapnutí a vypnutí osvětlení

Chcete-li osvětlit varnou plochu, stiskněte symbol . Dalším stisknutím symbolu změníte intenzitu osvětlení v následujícím pořadí: Maximální, Střední, Nízká, Vypnuto.



Chcete-li osvětlení vypnout, stiskněte a podržte symbol  po dobu 3 sekund.

Nastavení teploty barvy světla



Odsavač par si pamatuje poslední nastavení teploty barvy světla.

Existují dva způsoby, jak nastavit teplotu barvy světla:

1. Stisknutím symbolu  změníte teplotu barvy světla z neutrální přes teplotu na studenou.
2. Stisknutím a podržením symbolu  můžete plynule přecházet mezi teplotami barvy světla. Jakmile dosáhnete požadovaného nastavení, uvolněte jej.

AuroraTech®

Tato funkce automaticky upravuje barvu a intenzitu osvětlení na základě denní doby a

vytváří tak optimální atmosféru. Funkci zapnete pomocí aplikace.



Po aktivaci v aplikaci bude funkce v provozu při každém zapnutí osvětlení. Nastavení osvětlení můžete i nadále manuálně upravit pomocí tlačítek a . Funkce AuroraTech® se však vypne.

5.2 Hob2Hood®

Jedná se o funkci, která spojí varnou desku s odsavačem par. Jak varná deska, tak odsavač par jsou vybaveny infračerveným vysílačem. Rychlost ventilátoru je stanovena na základě nastavení režimu a teploty nejteplejší varné nádoby na varné desce. Případně můžete ventilátor ovládat ručně pomocí varné desky. Tuto funkci lze zapnout na ovládacím panelu varné desky.



Další informace o použití funkce najdete v návodu k použití varné desky.

5.3 Upozornění na výměnu filtru

Výstraha filtru slouží jako připomínka, že je třeba vyčistit tukový filtr a v závislosti na typu filtru vyměnit nebo vyčistit uhlíkový filtr.

Pokud symbol bliká pravidelně po dobu 30 sekund, je nutné vyčistit tukový filtr. Pokud symbol bliká dvakrát za sekundu po dobu 30 sekund, je nutné vyměnit nebo vyčistit uhlíkový filtr.



Tato funkce se aktivuje nezávisle po 40 hodinách provozu tukového filtru a 160 hodinách provozu uhlíkového filtru.



Viz pokyny k čištění tukového filtru v kapitole Čištění a údržba.



Viz pokyny k čištění uhlíkového filtru nebo výměně uhlíkového filtru v kapitole Čištění a údržba.

Chcete-li resetovat počítadlo funkcí během oznamovacího intervalu, stisknete na 3 sekundy symbol . Při správném resetování přestane symbol blikat.



Počítadlo funkcí pro uhlíkový filtr je ve výchozím nastavení deaktivováno. V recirkulačním režimu musí být aktivní.

Zapnutí nebo vypnutí počítadla uhlíkového filtru:

1. Zapnete ovládací panel.
2. Ujistěte se, že ventilátor a osvětlení jsou vypnuté.
3. Stisknete symbol po dobu 3 sekund. Funkce se zapne, pokud symboly a jednou bliknou. Funkce se vypne, pokud symboly a dvakrát bliknou.

5.4 Nastavení připojení k síti WiFi

Tato funkce vám umožňuje připojit spotřebič k síti WiFi a spárovat jej s mobilním zařízením. Pomocí této funkce můžete získat přístup k dalším funkcím, ovládat a sledovat spotřebič z mobilního zařízení a dostávat upozornění.

K připojení spotřebiče potřebujete:

- Bezdrátová síť s připojením k internetu,
- Mobilní zařízení připojené k vaší bezdrátové síti.

Frekvence/protokol	WiFi: 2.4 GHz / 802.11 bgn
Výkon	WiFi 2.4 GHz: <20 dBm
Šifrování	WPA-PSK, WPA2-PSK, WPA3-SAE

Instalace aplikace

Chcete-li spotřebič připojit k síti WiFi, proveďte následující kroky:

1. Ujistěte se, že je spotřebič zapojen do elektrické zásuvky, a že je zapnutý.
2. Ujistěte se, že je vaše mobilní zařízení připojeno ke stejné bezdrátové síti, ke které chcete přidat spotřebič.
3. Chcete-li stáhnout aplikaci, naskenujte QR kód na zadní straně obálky návodu k obsluze pomocí fotoaparátu mobilního

zařízení. Aplikaci si také můžete stáhnout přímo z Google Play (Android) nebo App Store (iOS).

4. Otevřete aplikaci, zaregistrujte se a vytvořte si účet.

Konfigurace bezdrátového připojení spotřebiče



Přihlašování je možné pouze po dobu 20 sekund od aktivace ovládacího panelu. Pokud symbol zhasne, vypněte a znovu zapněte ovládací panel.

Podle pokynů v aplikaci dokončete připojení:

1. Ujistěte se, že ventilátor a osvětlení jsou vypnuté.
2. Stiskněte a podržte symbol na spotřebiči po dobu tří sekund, symbol začne nepřetržitě blikat. Probíhá přihlašování.
3. Pokračujte v pokynech v aplikaci a dokončete připojení.



Chcete-li přihlašování zastavit, stiskněte nebo kterýkoli ze symbolů úrovně rychlosti.

Po úspěšném přihlášení spotřebič vydá jedno pípnutí a kontrolka přestane blikat a bude svítit.

Je-li přihlašování neúspěšné, kontrolka bude po dobu 6 sekund rychle blikat a poté zhasne. Opakujte postup.



Pokud přihlašování překročí 1 minutu, ovládací panel přejde do pohotovostního režimu, kontrolka zhasne a aplikace podá zprávu o stavu přihlašování.



Jakmile je přihlášení dokončeno, symbol se zobrazí po zapnutí ovládacího panelu a navázání připojení k internetu.



Při každém provedení akce pomocí aplikace kontrolka třikrát zabliká.

Vypnutí/zapnutí bezdrátového připojení spotřebiče

Dočasné vypnutí připojení k WiFi :

1. Ujistěte se, že ventilátor a osvětlení jsou vypnuté.
2. Na tři sekundy stiskněte a podržte symbol **1**, dokud neuslyšíte pípnutí.

Symbol **1** dvakrát blikne a symbol zhasne.

Opětovné povolení připojení k WiFi :

1. Ujistěte se, že ventilátor a osvětlení jsou vypnuté.
2. Na tři sekundy stiskněte a podržte symbol **1**, dokud neuslyšíte pípnutí.

Jakmile je spojení navázáno, symbol **1** jednou blikne a symbol se rozsvítí.

Resetování bezdrátového připojení spotřebiče

Odpojení ze sítě WiFi :

1. Ujistěte se, že ventilátor a osvětlení jsou vypnuté.
2. Stiskněte a na tři sekundy podržte symbol

Spotřebič vydá jedno pípnutí a symbol bude blikat, dokud nedojde k úspěšnému resetování. V některých případech může symbol bliknout pouze jednou.

Tato akce způsobí odpojení spotřebiče ze sítě WiFi . Chcete-li připojení obnovit, zopakujte všechny kroky popsané v části „**Konfigurace bezdrátového připojení spotřebiče**“.

6. ČIŠTĚNÍ A ÚDRŽBA

6.1 Poznámky k čištění

Čistící prostředky

Nepoužívejte abrazivní čistící prostředky a kartáče.

Povrch spotřebiče otřete měkkým hadříkem namočeným v roztoku teplé vody a šetrného mycího prostředku.

Po vaření se mohou některé části spotřebiče zahřát. Abyste zabránili skvrnám, musí spotřebič vychladnout a je nutné jej vysušit čistou látkovou nebo papírovou utěrkou.

Skvrny vyčistěte pomocí šetrného čistícího prostředku.

Odsavač par udržujte vždy čistý

Spotřebič a tukové filtry čistěte každý měsíc. Vnitřek a tukové filtry šetrně očistěte od tuku. Hromadění mastnoty či zbytků jídel může způsobit požár.

Tukové filtry lze mýt v myčce nádobí. Myčka nádobí musí být nastavena na nízkou teplotu a krátký program. U tukového filtru může dojít ke změně barvy, což ale nemá žádný vliv na výkon spotřebiče.

Uhlíkový filtr

Doba nasycení uhlíkového filtru se liší v závislosti na typu přípravy jídla a četnosti čištění tukového filtru. Viz leták přiložený v rámci příslušenství.



Před prováděním jakékoli údržby se ujistěte, že na varné desce nejsou žádné nádoby a že odsavač par a varná deska jsou odpojeny od elektrické sítě.

6.2 Čištění tukového filtru

Na místě jsou dva tukové filtry. Jeden je umístěn pod spotřebičem a druhý na jeho přední straně.

Filtry jsou uchyceny na protější straně pomocí úchytek a svorek.

Čištění filtru:

1. Vytažením kryt otevřete.

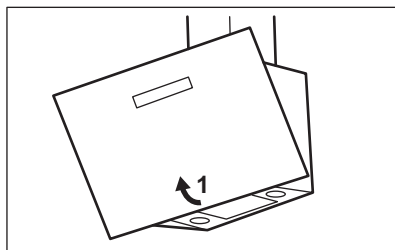

2. Zatáhněte za držadlo na filtru pod odsavačem par a přední část filtru naklopte mírně dolů.

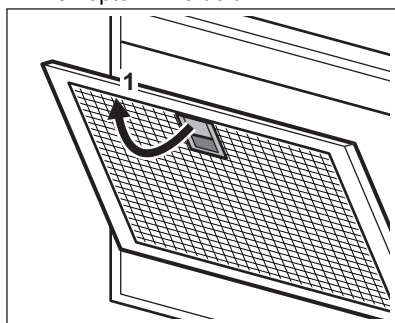

3. Filtry očistěte pomocí houbičky s neabrazivními čistícími prostředky nebo použijte myčku nádobí.



Myčka nádobí musí být nastavena na nízkou teplotu a krátký program. U tukového filtru může dojít ke změně barvy, což ale nemá žádný vliv na výkon spotřebiče.

4. Pro instalaci filtrů zpět proveďte první dva kroky postupu v opačném pořadí. V případě potřeby opakujte postup u všech filtrů.

6.3 Výměna uhlíkového filtru - volitelně



Některé typy filtrů lze regenerovat. Viz příbalový leták dodaný s filtrem.

Výměna filtru:

1. Vyměňte tukové filtry ze spotřebiče. Viz „Čištění tukového filtru“ v této kapitole.
2. Stiskněte zoubek (1) a mírně naklopte přední část filtru. Jsou instalovány dva uhlíkové filtry. Jeden je umístěn pod spotřebičem (A) a druhý na jeho přední straně (B).

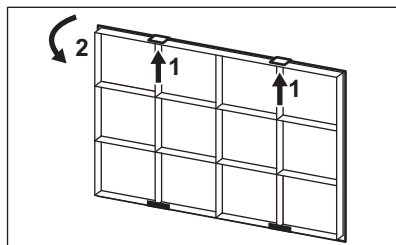
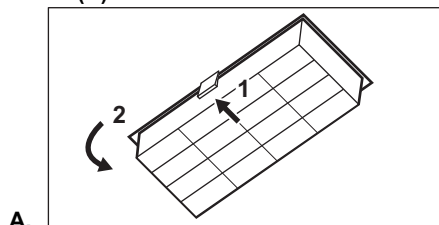

3. Při instalaci filtru proveďte stejný postup v opačném pořadí.

6.4 Výměna žárovky

Tento spotřebič je dodáván s kontrolkou LED a samostatným ovládním (ovladač LED). Tyto díly může vyměnit pouze technik. V případě jakékoliv závady viz část „Servis“ v kapitole „Bezpečnostní pokyny“.

7. ODSTRAŇOVÁNÍ ZÁVAD

⚠ VAROVÁNÍ!

Viz kapitoly o bezpečnosti.

7.1 Co dělat, když...

Problém	Možná příčina	Řešení
Spotřebič nelze zapnout.	Spotřebič není zapojený do elektrické sítě nebo je připojen nesprávně.	Zkontrolujte, zda je spotřebič správně zapojený do elektrické sítě.
Spotřebič nelze zapnout.	Chybí elektrické napájení.	Zkontrolujte pojistku nebo hlavní vypínač. Pokud pojistka nebo vypínač nadále přerušují elektrický obvod, obraťte se na kvalifikovaného elektrikáře.
Osvětlení nefunguje.	Žárovka je vadná.	Vyměňte žárovku. Řiďte se částí „Čištění a údržba“.
Úroveň jasu nebo teplota barvy osvětlení neodpovídá popisu v pokynech.	Nesprávné nastavení funkce Perfect illumination.	Stisknutím symbolu  zkontrolujte, zda můžete nastavit všechny tři teploty barev.
	Žárovka je vadná.	Obraťte se na autorizované servisní středisko.
Spotřebič nepohlcuje dostatečné množství výparů.	Otáčky motoru neodpovídají množství vznikajících výparů.	Změňte otáčky motoru.

Problém	Možná příčina	Řešení
Aplikace se nemůže připojit ke spotřebiči.	Problémy s připojením.	Zkontrolujte bezdrátový signál.
		Zkontrolujte, zda je zapnuté bezdrátové připojení. Viz kapitola „Nastavení připojení k síti Wi-Fi“.
Aplikace se často nemůže připojit ke spotřebiči.	Problémy s připojením.	Zkontrolujte, zda je vaše mobilní zařízení připojeno k bezdrátové síti.
		Zkontrolujte svou domácí síť a router.
		Restartujte router.
		Jsou-li s bezdrátovou sítí stále problémy, obraťte se na svého poskytovatele bezdrátových služeb.
Aplikace se často nemůže připojit ke spotřebiči.	Problémy s připojením.	Je třeba znovu nakonfigurovat spotřebič, mobilní zařízení nebo oba z nich, protože byl nainstalován nový router nebo došlo ke změně konfigurace routeru. Viz kapitola „Nastavení připojení k síti Wi-Fi“.
		Ujistěte se, že bezdrátový signál dosáhne ke spotřebiči. Zkuste přesunout router co nejbližší ke spotřebiči nebo zvažte nákup rozšiřovače bezdrátového signálu.
		Ujistěte se, že bezdrátový signál není rušen mikrovlnnou troubou. Vypněte mikrovlnnou troubu. Nepoužívejte současně mikrovlnnou troubu a dálkové ovládání spotřebiče.

8. POZNÁMKY K OCHRANĚ ŽIVOTNÍHO PROSTŘEDÍ

Recyklujte materiály označené symbolem . Obaly vyhodte do příslušných odpadních kontejnerů k recyklaci. Pomáhejte chránit životní prostředí a lidské zdraví a recyklovat elektrické a elektronické spotřebiče určené k

likvidaci. Spotřebiče označené příslušným symbolem  nelikvidujte spolu s domovním odpadem. Spotřebič odevzdejte v místním sběrném dvoře nebo kontaktujte místní úřad.

Velkommen til AEG! Tak, fordi du valgte vores produkt.



Få råd om brug, brochurer, fejlfinding, service- og reparationsinformation:
www.aeg.com/support

Ret til ændringer uden varsel forbeholdes.

INDHOLDSFORTEGNELSE

1. OM SIKKERHED.....	38
2. SIKKERHEDSANVISNINGER.....	41
3. INSTALLATION.....	42
4. PRODUKTBEKRIVELSE.....	42
5. DAGLIG BRUG.....	43
6. VEDLIGEHOLDELSE OG RENGØRING.....	46
7. FEJLFINDING.....	47
8. MILJØHENSYN.....	48

1. ⚠ OM SIKKERHED

Læs brugsanvisningen grundigt, før apparatet installeres og tages i brug. Producenten påtager sig intet ansvar for eventuelle skader, der er resultatet af forkert installation eller brug. Opbevar altid brugsanvisningen på et sikkert og tilgængeligt sted til senere opslag.

1.1 Sikkerhed for børn og sårbare personer

- Apparatet må kun bruges af børn fra 8 år og opefter samt af personer med nedsat fysisk, sensorisk eller psykisk funktionsevne, eller som mangler den nødvendige erfaring eller viden, hvis de er under opsyn eller er blevet instrueret i at bruge apparatet på en sikker måde samt forstår de farer, det indebærer. Børn under 8 år og personer med omfattende og komplekst handicap skal holdes på afstand af apparatet, medmindre de overvåges konstant.
- Børn skal holdes under opsyn for at sikre, at de ikke leger med apparatet.
- Opbevar al emballage utilgængeligt for børn, og bortskaf det korrekt.

- Lad ikke børn og husdyr komme tæt på apparatet, mens det er i brug.
- Børn må ikke udføre rengøring og vedligeholdelse på produktet uden opsyn.

1.2 Generel sikkerhed

- Dette apparat er beregnet til husholdningsbrug over kogeplader, komfurer og lignende madlavningsanordninger.
- Dette apparat er beregnet til indendørs husholdningsbrug.
- Dette apparat kan bruges på kontorer, hotelværelser, bed & breakfast-værelser, stue- og gæstehuse og anden lignende indkvartering, hvor en sådan brug ikke overstiger (gennemsnitlig) brugsniveauer i hjemmet.
- Kobl enheden fra strømforsyningen inden rengøring og vedligeholdelse.
- **FORSIGTIG:** Tilgængelige dele kan blive meget varme under brugen med madtilberedningsudstyr.
- Brug kun skruerne, der følger med apparatet. Følger der ikke skruer med, bruges de skruerne, der anbefales i installationsvejledningen. Installér apparatet et sikkert og velegnet sted, der opfylder installationskrav.
- **ADVARSEL:** Manglende installation af skruerne eller fastgørelsesenheden i henhold til disse instruktioner kan medføre elektriske farer.
- Brug ikke lim til montering af apparatet.
- Minimumsafstanden mellem kogepladen, hvor gryderne og panderne er, og den nederste del af apparatet skal være mindst 65 cm, medmindre andet er angivet i installationsvejledningen til apparatet eller komfuret.
- Luftudledningen skal overholde de lokale myndigheders regler.
- Sørg for god luftventilation i lokalet, hvor apparatet er installeret for at undgå tilbagestrømning af gasser ind i lokalet fra apparater, der brænder gas eller andre brændstoffer, herunder åbne brande.

- Sørg for, at ventilationsåbningerne ikke er blokerede, og at luften indsamlet af apparatet ikke transporteres til en kanal, der anvendes til udstødning af røg og damp fra andre apparater (centralvarmeanlæg, termosifoner, vandvarmere osv.).
- Når apparatet er aktivt sammen med andre apparater, må det maksimale vakuum i rummet ikke overstige 0,04 mbar.
- Hvis strømledningen er beskadiget, skal den af sikkerhedsgrunde udskiftes af producenten, det autoriserede servicecenter eller en tekniker med tilsvarende kvalifikationer.
- Hvis tilslutningskablet er beskadiget, skal det udskiftes med et specielt tilslutningskabel, der fås hos producenten eller hos et autoriseret servicecenter.
- Hvis apparatet er tilsluttet direkte til strømforsyningen, skal den elektriske installation være forsynet med en isoleringsenhed, der gør det muligt at afbryde apparatet fra strømmen på alle poler. Fuldstændig frakobling skal overholde betingelserne i overspændingskategori III. Middel til afbrydelse skal være indbygget i den faste ledningsføring i overensstemmelse med reglerne for ledningsføring.
- Undgå at flambere under apparatet.
- Må ikke anvendes til udslip af farlige eller eksplosive materialer og dampe.
- Rengør jævnligt apparatet med en blød klud for at forhindre forringelse af overfladematerialet.
- Brug ikke damprens, vandspray, hårde slibemidler eller skarpe metalskraber til at rengøre apparatets overflade. Brug kun neutralt rengøringsmiddel.
- Rengør fedtfiltere regelmæssigt (mindst hver anden måned) og fjern fedtaflejringer fra apparatet for at forhindre brandfare.
- Brug en klud til at rengøre apparatet indvendigt.

2. SIKKERHEDSANVISNINGER

2.1 Installation

ADVARSEL!

Risiko for personskade, elektrisk stød, brand, forbrændinger eller skade på apparatet.

- Apparatet må kun installeres og tilsluttes af en sagkyndig.
- Undlad at installere eller bruge et beskadiget apparat.
- Følg installationsvejledningen, der følger med apparatet.
- Vær altid forsigtig, når du flytter apparatet, da det er tungt. Brug altid sikkerhedshandsker og lukket fodtøj.
- Før installation af apparatet fjernes al emballage, mærkning og beskyttelsesfilm.
- Du må ikke bortlede udblæsningsluften gennem en vægkanel, medmindre den er designet til det formål.

2.2 Tilslutning, el

ADVARSEL!

Risiko for brand! og elektrisk stød.

- Alle elektriske tilslutninger skal udføres af en kvalificeret elektriker.
- Sørg for, at parametrene på typeskiltet er kompatible med nettilslutningens elektriske mærkeværdier.
- Hvis symbolet () ikke skrives på mærkepladen, skal apparatet jordes.
- Brug altid en korrekt monteret lovlig stikkontakt.
- Netledningerne må ikke være viklet sammen.
- Brug ikke multistikadapters og forlængerledninger.
- Hvis stikkontakten er løs, må du ikke sætte netstikket i.
- Undgå at slukke for apparatet ved at trække i netledningen. Tag altid selve netstikket ud af kontakten.
- Beskyttelsen mod elektrisk stød fra strømførende og isolerede dele skal fastgøres, så den ikke kan fjernes uden værktøj.

- Sørg for, at apparatet installeres korrekt. Løse og uprofessionelt udførte stikforbindelser kan medføre, at klemmen bliver overophedet.
- Tilslut apparatet i slutningen af installationen. Sørg for, at der er adgang til elstikket efter installationen.

2.3 Brug

ADVARSEL!

Risiko for personskade, forbrændinger og elektrisk stød.

- Dette apparat må kun anvendes til tilberedning af fødevarer. Brug ikke apparatet til andet.
- Apparatets specifikationer må ikke ændres.
- Betjen ikke apparatet med våde hænder, eller når det har kontakt med vand.
- Brug kun det tilbehør, der følger med kogepladen.
- Hold flammer eller opvarmede genstande væk fra fedtstoffer og olie, når du stege og koger.
- Brug ikke en utildækket elektrisk grill.
- Brug ikke apparatet som frasætningsplads.
- Brug ikke forstørrelsesglas, kikkert eller lignende optiske enheder til at se direkte på apparatets belysning.
- Hvis apparatet fungerer med andre apparater, må det maksimalt udviklede tryk ikke overstige 4 Pa (4 x 10⁻⁵ bar).

2.4 Service

- Kontakt det autoriserede servicecenter for at få repareret apparatet. Brug kun originale reservedele.
- Vedrørende lampe(r) i dette produkt og reservedelslamper, der sælges separat: Disse lamper er beregnet til at modstå ekstreme fysiske forhold i husholdningsapparater, såsom temperatur, vibration, fugt, eller er beregnet til at signalere information om apparatets driftsstatus. De er ikke beregnet til at blive brugt i andre

apparater, og de er ikke velegnede til belysning af rum.

2.5 Bortskaffelse

ADVARSEL!

Risiko for personskade eller kvælning.

- Kontakt din genbrugsplads ang. oplysninger om, hvordan produktet bortskaffes korrekt.
- Tag stikket ud af kontakten.
- Klip kablet af tæt på produktet, og bortskaf det.

3. INSTALLATION

ADVARSEL!

Se kapitlerne om sikkerhed.

3.1 Installationsvejledninger



Se det medfølgende installationshæfte for at få mere at vide om produktets installation.

4. PRODUKTBEKRIVELSE

4.1 Oversigt over betjeningspanel

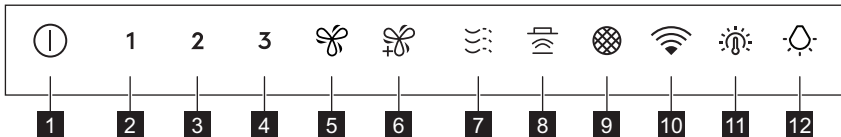



Funktion	Beskrivelse
1 Tænd / sluk	Tænder og slukker emhætten.
2 Første hastighed	Motoren skifter til første hastighedsniveau.
3 Anden hastighed	Motoren skifter til andet hastighedsniveau.
4 Tredje hastighed	Motoren skifter til tredje hastighedsniveau.
5 Hastighedsboost	Motoren skifter til et højere hastighedsniveau. Efter 8 minutter skifter produktet tilbage til den forrige indstilling.
6 Maksimal hastighed	Motoren skifter til maksimalt hastighedsniveau. Efter 5 minutter skifter produktet tilbage til den forrige indstilling.
7 Breeze	Motoren kører på den laveste hastighed. Efter 60 minutter slukker produktet.
8 Hob2Hood®	Kontrollampe for funktionen til at betjene emhætten fra kogesektionen.
9 Filter notifikation	Minder brugeren om at udskifte eller rengøre kulfilteret og om at rengøre fedtfilteret.

Funktion	Beskrivelse
10 WiFi	Angiver status for WiFi forbindelse.
11 Lysets farvetemperatur	Skift lysets farvetemperatur.
12 Lys	Tænder og slukker lyset. Ændrer lysintensiteten.

5. DAGLIG BRUG

5.1 Brug af emhætten

Kontroller den anbefalede hastighed i henhold til nedenstående tabel.

1	Ved opvarmning af mad, bruges låg på gryden.
2	Ved tilberedning med gryder med låg på, på flere kogezone eller blus, let stegning.
3	Ved kogning og stegning af store mængder mad uden låg på, tilberedning på flere kogezone eller blus.
	Ved kogning og stegning af store mængder mad uden låg på, høj luftfugtighed.
	Frisker luften op i køkkenet efter tilberedning ved et meget lavt støjniveau. Den kan aktiveres og deaktiveres ved at berøre symbolet. Funktionen slukker automatisk efter 60 minutter. Brug kun efter tilberedning.



Det anbefales at lade emhætten køre i cirka 15 minutter før og efter tilberedning.

Aktivering af produktet



Betjeningspanelet er et sensorfelt. For at betjene emhætten skal du berøre symbolet nøjagtigt i midten i mindst 1 sekund.

For at betjene emhætten,:

- Tænd emhætten ved at trykke på symbolet .
- Nu kan du aktivere funktionerne.
- Berør symbolet for at aktivere funktionen.

Deaktivering af produktet

Sluk for emhætten ved at trykke på ikonet .

Perfect Illumination - Belysning



Emhættens lys fungerer uafhængigt af andre emhættefunktioner.

Aktivering og deaktivering af belysningen

For at oplyse kogefladen skal du trykke på

. Tryk på symbolet igen for at ændre lysintensiteten i følgende rækkefølge: Maksimum, Medium, Lav, Off.



For at slukke lyset skal du trykke på  og holde det inde i tre sekunder.

Indstilling af lysets farvetemperatur



Emhætten husker den sidste indstilling af lysets farvetemperatur.

Der er to måder at indstille lysets farvetemperatur på:

- Tryk på  for at ændre farvetemperaturen fra neutral over varm til kold.
- Tryk på  og hold nede for nemt at skifte mellem lysets farvetemperaturer. Slip den, når du har nået den ønskede indstilling.

AuroraTech®

Det er en funktion, der automatisk justerer lysets farve og -intensitet baseret på tidspunktet på dagen og skaber en optimal

atmosfære. Brug appen til at aktivere denne funktion.



Efter aktivering fra appen vil funktionen fungere, hver gang lyset tændes. Du kan stadig justere lysindstillingerne manuelt ved hjælp af og . AuroraTech® funktionen vil dog blive deaktiveret.

5.2 Hob2Hood®

Det er en funktion, der forbinder kogepladen med emhætten. Både kogepladen og emhætten er udstyret med en infrarød signalkommunikator. Blæserhastigheden bestemmes ud fra indstilling og temperatur på det varmeste kogegrej på kogepladen. Alternativt kan du manuelt styre blæseren ved hjælp af kogepladen. Denne funktion kan aktiveres fra kogepladens betjeningspanel.



Nærmere oplysninger om kogepladen finder du i den tilhørende brugsvejledning.

5.3 Filtermeddelelse

Filteralarmen fungerer som en påmindelse om at rengøre fedtfilteret og enten udskifte eller rengøre kulfilteret, afhængigt af dets type. blinker rødt regelmæssigt i 30 sekunder, hvis fedtfilteret skal rengøres.

blinker to gange i sekundet i 30 sekunder, hvis kulfilteret skal udskiftes eller renses.



Denne funktion aktiveres efter 40 timers drift for fedtfilter og 160 timers drift for kulfilter.



Se Rengøring af fedtfilteret i kapitlet Pleje og rengøring.



Se afsnittet om kulfilteret eller udskiftning af kulfilteret i pleje- og rengøringskapitlet.

For at nulstille funktionstælleren i

meddelelsesperioden skal du trykke på i 3 sekunder. Symbolet holder op med at blinke for korrekt nulstilling.



Som standard er tælleren for kulfilter deaktiveret. Ved recirkulationstilstand skal den aktiveres.

Sådan aktiveres eller deaktiveres tælleren for kulfilter:

1. Tænd betjeningspanelet.
2. Sørg for, at blæser og lys er slukket.
3. Tryk på **2** i 3 sekunder.

Funktionen aktiveres, hvis **2** og blinker én gang. Funktionen er deaktiveret, hvis **2** og blinker to gange.

5.4 WiFi Tilslutningsopsætning

Denne funktion giver dig mulighed for at tilslutte dit produkt til et WiFi netværk og parre det med din mobilenhed. Ved hjælp af denne funktion kan du få adgang til yderligere funktioner, betjene og overvåge dit produkt fra din mobilenhed og modtage meddelelser.

For at tilslutte produktet skal du bruge:

- Et trådløst netværk med internetforbindelsen
- En mobilenhed sluttet til dit trådløse netværk.

Frekvens/Protokol	WiFi: 2.4 GHz / 802.11 bgn
Effekt	WiFi 2.4 GHz: <20 dBm
Kryptering	WPA-PSK, WPA2-PSK, WPA3-SAE

Installation af appen

Udfør følgende trin for at slutte produktet til WiFi:

1. Sørg for, at produktet er sat i en stikkontakt og tændt.
2. Sørg for, at din mobilenhed er tilsluttet det trådløse netværk, hvortil du ønsker at tilføje dit produkt.
3. For at downloade appen skal du bruge kameraet på din mobilenhed til at scanne QR-koden på bagsiden af

brugervejledningen. Du kan også downloade appen direkte fra Google Play (Android) eller App Store (iOS).



4. Åbn appen, og registrer dig for at oprette en konto.

Konfiguration af produktets trådløse tilslutning





Opstart er kun mulig i 20 sekunder efter aktivering af betjeningspanelet. Hvis  symbolet slukkes, skal du deaktivere og aktivere betjeningspanelet igen.

Følg instruktionerne i appen for at gennemføre onboardingprocessen:

1. Sørg for, at blæser og lys er slukket.
2. Tryk på  og hold det nede i 3 sekunder.  begynder at blinke kontinuerligt. Onboardingprocessen er i gang.
3. Fortsæt med at følge instruktionerne i appen for at gennemføre onboardingprocessen.



For at stoppe onboardingprocessen skal du trykke på  eller et af hastighedssymbolerne.

Efter vellykket onboarding udsender produktet et enkelt bip, og kontrollampen  holder op med at blinke og bliver konstant.

Hvis onboardingprocessen mislykkes, blinker kontrollampen hurtigt i 6 sekunder og slukker derefter. Gentag proceduren.



Hvis onboardingprocessen varer mere end 1 minut, går betjeningspanelet i standby tilstand, kontrollampen  slukkes, og appen giver en tilbagemelding om onboardingstatus.



Efter opstart er  synligt, når betjeningspanelet er aktiveret, og der er oprettet forbindelse til internettet.



Hver gang handlingen udføres ved hjælp af appen, blinker kontrollampen  3 gange.

Deaktivering og aktivering af produktets trådløse tilslutning

Sådan deaktiveres WiFi tilslutningen midlertidigt:

1. Sørg for, at blæser og lys er slukket.
2. Tryk på **1** og hold nede i 3 sekunder, indtil du hører et bip.

1 blinker to gange, og  slukkes.



Sådan aktiveres WiFi tilslutningen igen:

1. Sørg for, at blæser og lys er slukket.
2. Tryk på **1** og hold nede i 3 sekunder, indtil du hører et bip.

1 blinker én gang, og  tændes, når tilslutningen er etableret.

Nulstilling af produktets trådløse tilslutning.

Sådan frakobles WiFi netværket:

1. Sørg for, at blæser og lys er slukket.
2. Tryk på  og hold nede i 3 sekunder. Produktet udsender et enkelt bip, og  blinker, indtil nulstillingen er gennemført. I nogle tilfælde kan  kun blinke én gang.

Denne handling medfører, at produktet fjernes fra WiFi netværket. For at genetablere tilslutningen skal du gentage alle de trin, der er beskrevet i afsnittet "Konfiguration af produktets trådløse tilslutning".

6. VEDLIGEHOLDELSE OG RENGØRING

6.1 Bemærkninger om rengøring

Rengøringsmidler

Brug ikke slibende rengøringsmidler og børster.
Rengør produktets overflade med en blød klud opvredet i varmt vand tilsat et rengøringsmiddel.

Efter madlavning kan dele af produktet være varmt. For at undgå pletter skal produktet køles ned og tørres med en ren klud eller papirhåndklæde.

Rengør pletter med et mildt rengøringsmiddel.

Hold emhætten ren

Rengør produktet og fedtfilterne hver måned. Rengør indersiden og fedtfilterne omhyggeligt for fedt. Op-hobning af fedt eller andre rester kan forårsage brand.

Fedtfiltere kan vaskes i en opvaskemaskine. Opvaskemaskinen skal være indstillet til en lav temperatur og en kort cyklus. Fedtfilteret kan blive misfarvet, men det har ingen indvirkning på filterets ydeevne.

Kulfilter

Kulfilterets holdbarhed afhænger af typen af madlavning, og hvor ofte fedtfilterne rengøres. Se folderen, der følger med tilbehøret.



Før der udføres vedligeholdelse, skal det sikres, at der ikke er kogegrej på kogepladen, og at emhætten og kogepladen er frakoblet strømforsyningen.

6.2 Rengøring af fedtfilteret

Der er to fedtfiltere. Det ene er placeret under og det andet på forsiden af apparatet.

Filterne er monteret med clips og stifter i den modsatte side.

Sådan rengøres filteret:

1. Træk i afdækningen for at åbne den.

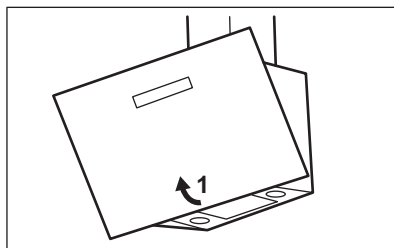

2. Træk i grebet på filteret under emhætten, og vip forenden af filteret en smule nedad.

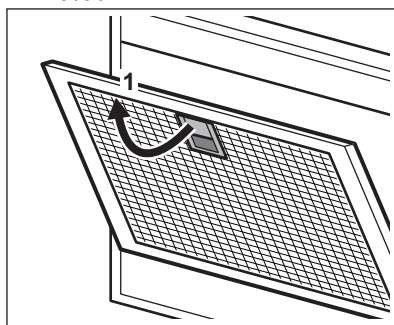

3. Rengør filterne med en svamp med ikke-skurende rengøringsmidler eller i opvaskemaskinen.



Opvaskemaskinen skal være indstillet til lave temperaturer og en kort cyklus. Fedtfilteret kan blive misfarvet, men det har ingen indvirkning på filterets ydeevne.

4. Filterne monteres igen, ved at man følger de første to trin i omvendt rækkefølge. Gentag dette på alle de filtre, hvor det er relevant.

6.3 Udskiftning af kulfilter - valgfrit



Afhængigt af typen kan filteret regenereres eller ikke regenereres. Se den folder, der fulgte med filteret.

Sådan udskiftes filteret:

1. Fjern fedtfilterne fra produktet. Se afsnittet "Rengøring af fedtfilteret".
2. Tryk på tappen (1) og vip forsiden af filteret let. Der er to kulfiltere. Det ene er placeret på undersiden (A) og det andet på forsiden (B) af produktet.

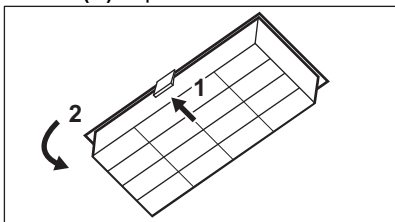

A.

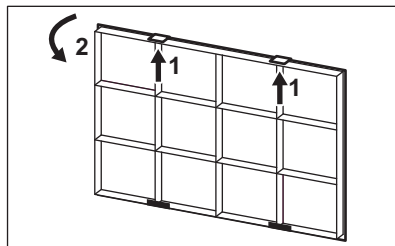

B.

3. Når du skal montere et filter, gentages de samme trin i omvendt rækkefølge.

6.4 Udskiftning af pæren

Dette apparat leveres med en LED-lampe og separat kontroludstyr (LED-driver). Disse dele må kun udskiftes af en tekniker. Ved funktionsfejl følges "Service" i kapitlet "Sikkerhedsvejledning".

7. FEJLFINDING

⚠ ADVARSEL!

Se kapitlerne om sikkerhed.

7.1 Hvad gør du, hvis ...

Problem	Mulig årsag	Afhjælpning
Du kan ikke tænde for produktet.	Produktet er ikke sluttet til en strømforsyning, eller det er forkert tilsluttet.	Kontrollér, om produktet er tilsluttet korrekt til strømforsyningen.
Du kan ikke tænde for produktet.	Mangel på strømforsyning.	Kontrollér sikringen eller hovedafbryderen. Hvis sikringen eller kontakten fortsat bryder kredsløbet, skal du kontakte en autoriseret elektriker.
Lyset virker lysere.	Lyset er defekt.	Udskiftet pæren. Se under "Vedligeholdelse og rengøring".
Lysstyrkeniveauet eller lysets farvetemperatur er ikke som beskrevet i vejledningen.	Forkert Perfect illumination-indstilling.	Tryk på  -symbolet for at se, om du kan ændre alle tre farvetemperaturer.
	Lyset er defekt.	Kontakt et autoriseret servicecenter.
Produktet suger ikke nok.	Motorhastigheden er ikke høj nok.	Skift motorens hastighed.

Problem	Mulig årsag	Afhjælpning
Appen kan ikke oprette forbindelse til produktet.	Tilslutningsproblemer.	Kontrollér det trådløse signal.
		Sørg for, at den trådløse forbindelse er tændt. Se kapitlet "Opsætning af WiFi tilslutning".
Appen kan ofte ikke oprette forbindelse til produktet.	Tilslutningsproblemer.	Kontrollér, om din mobile enhed er tilsluttet det trådløse netværk.
		Kontrollér hjemmets netværk og router.
		Genstart routeren.
		Kontakt din udbyder af trådløst netværk, hvis der er yderligere problemer med netværket.
Appen kan ofte ikke oprette forbindelse til produktet.	Tilslutningsproblemer.	Produktet, mobilenheden eller begge dele skal konfigureres igen, fordi en ny router er blevet installeret, eller routerkonfigurationen er blevet ændret. Se kapitlet "Opsætning af WiFi tilslutning".
		Sørg for, at det trådløse signal når frem til produktet. Prøv at flytte hjemmets router så tæt på produktet som muligt, eller overvej at købe en trådløs rækkeviddeforlænger.
Appen kan ofte ikke oprette forbindelse til produktet.	Tilslutningsproblemer.	Sørg for, at det trådløse signal ikke forstyrres af en mikrobølgeovn. Sluk for mikrobølgeovnen. Undgå at bruge mikrobølgeovn og produktets fjernbetjening på samme tid.

8. MILJØHENSYN

Genbrug materialer med symbolet . Anbring emballagematerialet i passende beholdere til genbrug. Hjælp med at beskytte miljøet og menneskelig sundhed samt at genbruge affald af elektriske og elektroniske apparater. Kasser ikke apparater, der er

mærket med symbolet , sammen med husholdningsaffaldet. Lever produktet tilbage til din lokale genbrugsplads eller kontakt din kommune.

Willkommen bei AEG! Danke, dass Sie sich für unser Gerät entschieden haben.



Um Anwendungshinweise, Prospekte, Informationen zu Fehlerbehebung, Service und Reparatur zu erhalten:
www.aeg.com/support

Änderungen vorbehalten.

INHALTSVERZEICHNIS

1. SICHERHEITSHINWEISE.....	49
2. SICHERHEITSHINWEISE.....	52
3. MONTAGE.....	53
4. GERÄTEBESCHREIBUNG.....	54
5. TÄGLICHER GEBRAUCH.....	54
6. REINIGUNG UND PFLEGE.....	58
7. FEHLERSUCHE.....	59
8. INFORMATIONEN ZUR ENTSORGUNG.....	60

1. ⚠ SICHERHEITSHINWEISE

Lesen Sie vor der Montage und dem Gebrauch des Geräts zuerst die Bedienungsanleitung. Bei Verletzungen oder Schäden infolge nicht ordnungsgemäßer Montage oder Verwendung übernimmt der Hersteller keine Haftung. Bewahren Sie die Anleitung zum Nachschlagen an einem sicheren und zugänglichen Ort auf.

1.1 Sicherheit von Kindern und schutzbedürftigen Personen

- Das Gerät kann von Kindern ab 8 Jahren und Personen mit eingeschränkten physischen, sensorischen oder geistigen Fähigkeiten oder mit mangelnder Erfahrung/mangelndem Wissen benutzt werden, wenn sie durch eine für ihre Sicherheit zuständige Person beaufsichtigt werden oder von dieser Person Anweisungen erhalten haben, wie das Gerät sicher zu bedienen ist und welche Gefahren bei nicht ordnungsgemäßer Bedienung bestehen. Kinder unter 8 Jahren und Personen mit schweren Behinderungen oder

Mehrfachbehinderung sollten vom Gerät ferngehalten werden, wenn sie nicht ständig beaufsichtigt werden.

- Kinder sollten beaufsichtigt werden, um sicherzustellen, dass sie nicht mit dem Gerät spielen.
- Halten Sie sämtliches Verpackungsmaterial von Kindern fern und entsorgen Sie es ordnungsgemäß.
- Halten Sie Kinder und Haustiere von dem Gerät fern, wenn es in Betrieb ist.
- Kinder dürfen keine Reinigung und Wartung des Geräts ohne Beaufsichtigung durchführen.

1.2 Allgemeine Sicherheit

- Dieses Gerät eignet sich für den Einsatz in Haushalten über Kochfeldern, Herden und ähnlichen Kochgeräten.
- Dieses Gerät ist nur für den häuslichen Gebrauch im Haushalt in Innenräumen konzipiert.
- Dieses Gerät darf in Büros, Hotelzimmern, Gästezimmern in Pensionen, Bauernhöfen und anderen ähnlichen Unterkünften verwendet werden, wenn diese Nutzung das (durchschnittliche) Nutzungsniveau im Haushalt nicht überschreitet.
- Ziehen Sie bitte vor jeder Wartungsmaßnahme den Netzstecker aus der Steckdose.
- **ACHTUNG:** Die zugänglichen Geräteteile werden beim Betrieb mit Kochgeräten sehr heiß.
- Verwenden Sie ausschließlich die im Lieferumfang enthaltenen Halteschrauben. Falls diese nicht mitgeliefert werden, verwenden Sie die in der Montageanleitung empfohlenen Schrauben. Montieren Sie das Gerät an einem sicheren und geeigneten Ort, der den Montageanforderungen entspricht.
- **ACHTUNG:** Wenn die Schrauben oder die Befestigungsvorrichtung nicht gemäß dieser Anleitung installiert werden, kann dies zu Gefahren durch elektrischen Strom führen.

- Verwenden Sie keine Klebstoffe zur Befestigung des Geräts.
- Falls in der Montageanleitung des Geräts oder Kochfelds nicht anders angegeben, muss der Abstand zwischen der Kochfeldoberfläche, auf der die Töpfe stehen, und der Unterseite des Geräts mindestens 65 cm betragen.
- Die Freisetzung der Abluft muss gemäß den örtlichen Vorschriften erfolgen.
- Der Raum, in dem das Gerät installiert wird, muss gut belüftet sein, damit keine Gase von offenem Feuer oder von Geräten, die mit Brennstoffen betrieben werden, in den Raum zurückströmen.
- Stellen Sie sicher, dass die Lüftungsschlitze nicht blockiert werden und die vom Gerät aufgenommene Luft nicht in einen Lüftungskanal geleitet wird, der zur Ableitung von Rauch und Dampf von anderen Geräten (Zentralheizungssystemen, Thermosiphonsystemen, Warmwasserbereitern) dient.
- Wenn das Gerät zusammen mit anderen Geräten betrieben wird, darf der im Raum erzeugte Vakuumwert maximal 0,04 mbar betragen.
- Wenn das Netzkabel beschädigt ist, muss es vom Hersteller, seinem autorisierten Kundenservice oder einer gleichermaßen qualifizierten Person ausgetauscht werden, um Gefahren durch elektrischen Strom zu vermeiden.
- Wenn das Kabelset beschädigt ist, muss es durch ein spezielles Kabelset ersetzt werden, das vom Hersteller oder seinem autorisierten Kundenservice erhältlich ist.
- Falls das Gerät direkt an die Spannungsversorgung angeschlossen werden soll, muss die elektrische Installation mit einer Trennvorrichtung ausgerüstet sein, die eine allpolige Trennung vom Netz ermöglicht. Die vollständige Trennung muss den Anforderungen der Überspannungskategorie III entsprechen. Die Mittel zum Trennen müssen gemäß den Verdrahtungsregeln in die feste Verkabelung integriert werden.

- Flambieren Sie nicht unter diesem Gerät.
- Verwenden Sie keine gefährlichen oder explosionsfähigen Stoffe oder Dämpfe.
- Reinigen Sie das Gerät regelmäßig mit einem weichen Tuch, um eine Verschlechterung des Oberflächenmaterials zu verhindern.
- Verwenden Sie zur Reinigung der Geräteoberfläche keine Dampfreiniger, Wasserstrahlreiniger, rauen Scheuermittel oder scharfen Metallschaber. Verwenden Sie ausschließlich Neutralreiniger.
- Reinigen Sie die Fettfilter regelmäßig (mindestens alle 2 Monate) und beseitigen Sie Fettablagerungen vom Gerät, um eine Brandgefahr zu vermeiden.
- Verwenden Sie ein Tuch zum Reinigen des Geräteinnenraums.

2. SICHERHEITSHINWEISE

2.1 Montage

WARNUNG!

Verletzungs-, Stromschlag-, Brand-, Verbrennungsgefahr sowie Risiko von Schäden am Gerät.

- Nur eine qualifizierte Fachkraft darf die Montage des Geräts vornehmen.
- Montieren Sie ein beschädigtes Gerät nicht und benutzen Sie es nicht.
- Halten Sie sich an die mitgelieferte Montageanleitung.
- Seien Sie beim Umsetzen des Gerätes vorsichtig, da es sehr schwer ist. Tragen Sie stets Sicherheitshandschuhe und festes Schuhwerk.
- Entfernen Sie das gesamte Verpackungsmaterial, alle Aufkleber und die Schutzfolie, bevor Sie das Gerät installieren.
- Installieren Sie die Abluft nicht in eine Wandöffnung, außer diese wurde für diesen Zweck bestimmt.

2.2 Elektroanschluss

WARNUNG!

Brand- und Stromschlaggefahr.

- Alle elektrischen Anschlüsse sind von einem geprüften Elektriker vorzunehmen.
- Stellen Sie sicher, dass die Daten auf dem Typenschild mit den elektrischen Nennwerten der Netzspannung übereinstimmen.
- Wenn das Symbol () nicht auf dem Typenschild aufgedruckt ist, muss das Gerät geerdet werden.
- Schließen Sie das Gerät nur an eine ordnungsgemäß installierte Schutzkontaktsteckdose an.
- Achten Sie darauf, dass das Netzkabel nicht lose hängt oder sich verheddert.
- Verwenden Sie keine Mehrfachsteckdosen oder Verlängerungskabel.
- Falls die Steckdose lose ist, schließen Sie den Netzstecker nicht an.
- Ziehen Sie nicht am Netzkabel, wenn Sie das Gerät von der Stromversorgung

trennen möchten. Ziehen Sie stets am Netzstecker.

- Alle Teile, die gegen direktes Berühren schützen, sowie die isolierten Teile müssen so befestigt werden, dass sie nicht ohne Werkzeug entfernt werden können.
- Vergewissern Sie sich, dass das Gerät ordnungsgemäß installiert ist. Lockere und unsachgemäße Netzstecker können die Klemme überhitzen.
- Schließen Sie das Gerät am Ende der Montage an. Stellen Sie sicher, dass der Netzanschluss nach der Montage noch zugänglich ist.

2.3 Gebrauch

WARNUNG!

Verletzungs-, Verbrennungs- und Stromschlaggefahr.

- Dieses Gerät ist nur zum Kochen bestimmt. Benutzen Sie das Gerät nicht für andere Zwecke.
- Nehmen Sie keine technischen Änderungen am Gerät vor.
- Benutzen Sie das Gerät nicht mit nassen Händen oder wenn es mit Wasser Kontakt hat.
- Verwenden Sie nur mit dem Gerät geliefertes Zubehör.
- Halten Sie Flammen oder erhitzte Gegenstände während des Kochens und Bratens von Fetten und Ölen fern.
- Verwenden Sie keine offenen Elektrogrills.
- Verwenden Sie das Gerät nicht als Abstellfläche.
- Verwenden Sie keine Vergrößerungsgläser, Ferngläser oder

ähnliche optische Geräte, um direkt auf die Beleuchtung des Geräts zu blicken.

- Wenn das Gerät mit anderen Geräten betrieben wird, darf der maximal entwickelte Druck 4 Pa (4x10⁻⁵ bar) nicht überschreiten.

2.4 Service

- Zur Reparatur des Geräts wenden Sie sich an den autorisierten Kundendienst. Dabei dürfen ausschließlich Originalersatzteile verwendet werden.
- Bezüglich der Lampe(n) in diesem Gerät und separat verkaufter Ersatzlampen: Diese Lampen müssen extremen physikalischen Bedingungen in Haushaltsgeräten standhalten, wie z.B. Temperatur, Vibration, Feuchtigkeit, oder sollen Informationen über den Betriebszustand des Gerätes anzeigen. Sie sind nicht für den Einsatz in anderen Geräten vorgesehen und nicht für die Raumbeleuchtung geeignet.

2.5 Entsorgung

WARNUNG!

Verletzungs- und Erstickungsgefahr.

- Informationen zur Entsorgung des Geräts erhalten Sie von Ihrer Gemeindeverwaltung.
- Trennen Sie das Gerät von der Stromversorgung.
- Schneiden Sie das Netzkabel in der Nähe des Geräts ab, und entsorgen Sie es.

3. MONTAGE

WARNUNG!

Siehe Kapitel Sicherheitshinweise.

3.1 Montageanleitung



Vollständige Informationen zur Montage des Geräts finden Sie in der separaten Montageanleitung.

4. GERÄTEBESCHREIBUNG

4.1 Überblick – Bedienfeld

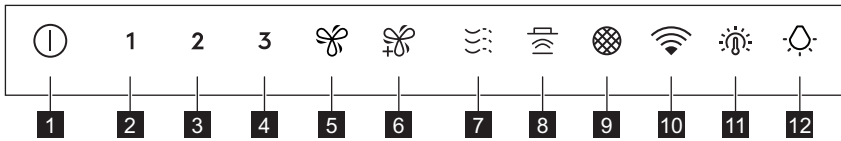



Funktion	Beschreibung
1	Ein / Aus Ein- und Ausschalten der Abzugshaube.
2	Erste Geschwindigkeit Der Motor schaltet auf die erste Geschwindigkeitsstufe.
3	Zweite Geschwindigkeit Der Motor schaltet auf die zweite Geschwindigkeitsstufe.
4	Dritte Geschwindigkeit Der Motor schaltet auf die dritte Geschwindigkeitsstufe.
5	Geschwindigkeitsschub Der Motor schaltet auf die höhere Geschwindigkeitsstufe. Nach 8 Minuten kehrt das Gerät zur vorigen Einstellung zurück.
6	Maximale Geschwindigkeit Der Motor schaltet auf die höchste Geschwindigkeitsstufe. Nach 5 Minuten kehrt das Gerät zur vorigen Einstellung zurück.
7	Breeze Der Motor läuft mit niedrigster Geschwindigkeit. Nach 60 Minuten schaltet sich das Gerät aus.
8	Hob2Hood® Anzeige der Funktion, mit der die Abzugshaube vom Kochfeld aus gesteuert werden kann.
9	Filterbenachrichtigung Das Gerät erinnert Sie daran, den Aktivkohlefilter zu wechseln bzw. diesen und den Fettfilter zu reinigen.
10	Wi-Fi Zeigt den Wi-Fi-Verbindungsstatus an.
11	Farbtemperatur Ändert die Farbtemperatur.
12	Lampe Schaltet die Beleuchtung ein und aus. Ändert die Lichtstärke.

5. TÄGLICHER GEBRAUCH

5.1 Verwendung der Abzugshaube

Entnehmen Sie die empfohlene Geschwindigkeit der Tabelle unten.

- | | |
|----------|--|
| 1 | Aufwärmen von Speisen, Kochen in Töpfen mit Deckeln. |
| 2 | Kochen in Töpfen mit Deckeln auf mehreren Kochzonen oder Brennern, sanftes Braten. |

- | | |
|---|---|
| 3 | Kochen und Braten von großen Speisemengen ohne Deckel, Kochen auf mehreren Kochzonen oder Brennern. |
|  /  | Kochen und Braten von großen Speisemengen ohne Deckel, hohe Luftfeuchtigkeit. |



Erfrischt die Luft in der Küche nach dem Kochen bei sehr niedriger Geräuschentwicklung. Sie kann durch Berühren des Symbols aktiviert und deaktiviert werden. Die Funktion wird nach 60 Minuten automatisch ausgeschaltet. Nur nach dem Kochen verwenden.



Es wird empfohlen, die Dunstabzugshaube vor und nach dem Kochen etwa 15 Minuten lang laufen zu lassen.

Einschalten des Geräts



Das Bedienfeld ist ein Sensorfeld. Um die Abzugshaube zu bedienen, berühren Sie das Symbol für mindestens 1 Sekunde genau in der Mitte.

Bedienen der Abzugshaube:

1. Zum Einschalten des Geräts drücken Sie auf das Symbol . Jetzt können Sie die Funktionen einschalten.
2. Zum Einschalten der Funktion berühren Sie das Symbol.

Gerät ausschalten

Zum Ausschalten des Geräts drücken Sie erneut auf das Symbol .

Perfect Illumination - Beleuchtung



Das Licht der Dunstabzugshaube arbeitet unabhängig von anderen Funktionen der Abzugshaube.

Ein- und Ausschalten der Beleuchtung

Berühren Sie das Symbol , um die Kochfläche zu beleuchten. Berühren Sie das Symbol erneut, um die Lichtintensität in der folgenden Reihenfolge zu ändern: Maximum, Mittel, Niedrig, Aus.

Zum Ausschalten der Beleuchtung halten Sie das Symbol 3 Sekunden lang gedrückt.

Einstellen der Farbtemperatur



Die Dunstabzugshaube speichert die letzte Einstellung der Farbtemperatur.

Es gibt zwei Möglichkeiten, die Farbtemperatur einzustellen:

1. Berühren Sie das Symbol , um die Farbtemperatur von neutral über warm bis kalt zu ändern.
2. Halten Sie das Symbol gedrückt, um die Farbtemperaturen nahtlos zu durchlaufen. Lassen Sie es los, sobald Sie die gewünschte Einstellung erreicht haben.

AuroraTech®

Diese Funktion passt die Farbe und Intensität der Beleuchtung automatisch an die Tageszeit an und schafft so ein optimales Ambiente. Aktivieren Sie diese Funktion über die App.



Nach der Aktivierung über die App wird die Funktion jedes Mal aktiviert, wenn die Beleuchtung eingeschaltet wird. Sie können die Beleuchtungseinstellungen weiterhin manuell mit den Tasten und anpassen. Die AuroraTech®-Funktion wird jedoch deaktiviert.

5.2 Hob2Hood®

Diese Funktion verbindet das Kochfeld mit der Abzugshaube. Sowohl das Kochfeld als auch die Abzugshaube sind mit einem Infrarot-Signalgeber ausgestattet. Die Lüftergeschwindigkeit richtet sich nach dem eingestellten Modus und der Temperatur des wärmsten Topfs auf dem Kochfeld. Alternativ können Sie den Lüfter manuell über das Kochfeld steuern. Diese Funktion kann über das Bedienfeld des Kochfelds aktiviert werden.



Weitere Informationen zur Nutzung der Funktion finden Sie in der Bedienungsanleitung des Kochfelds.

5.3 Filterbenachrichtigung

Der Filteralarm erinnert daran, den Fettfilter zu reinigen und den Kohlefilter je nach Typ auszutauschen oder zu reinigen. Das Symbol  blinkt 30 Sekunden lang regelmäßig, wenn der Fettfilter gereinigt werden muss.

Das -Symbol blinkt 30 Sekunden lang zweimal pro Sekunde, wenn der Kohlefilter ausgetauscht oder gereinigt werden muss.



Diese Funktion wird unabhängig nach 40 Betriebsstunden für den Fettfilter und 160 Betriebsstunden für den Kohlefilter eingeschaltet.



Siehe „Reinigen des Fettfilters“ im Kapitel „Reinigung und Pflege“.



Siehe „Reinigung des Kohlefilters“ oder „Austausch des Kohlefilters“ im Kapitel „Reinigung und Pflege“.



Um den Funktionszähler während des Benachrichtigungszeitraums zurückzusetzen, berühren Sie das -Symbol 3 Sekunden lang. Das Symbol hört auf zu blinken, wenn das Zurücksetzen korrekt ist.



Der Funktionszähler für den Kohlefilter ist standardmäßig deaktiviert. Für den Umwälzmodus muss er aktiviert sein.

Zum Aktivieren oder Deaktivieren des Zählers für den Kohlefilter:

1. Schalten Sie das Bedienfeld ein.
2. Stellen Sie sicher, dass Lüfter und Beleuchtung ausgeschaltet sind.
3. Berühren Sie das **2**-Symbol 3 Sekunden lang.

Die Funktion ist aktiviert, wenn die Symbole **2** und  einmal blinken. Die Funktion ist deaktiviert, wenn die Symbole **2** und  zweimal blinken.

5.4 Einrichtung der WiFi - Verbindung

Mit dieser Funktion können Sie Ihr Gerät mit einem WiFi- Netzwerk verbinden und mit Ihrem Mobilgerät vernetzen. Mit dieser Funktion können Sie auf zusätzliche Funktionen zugreifen, Ihr Gerät von Ihrem Mobilgerät aus steuern und überwachen und Benachrichtigungen erhalten.

Um das Gerät zu verbinden, benötigen Sie:

- Ein drahtloses Netzwerk mit Internetverbindung,
- ein Mobilgerät, das mit Ihrem drahtlosen Netzwerk verbunden ist.

Frequenz / Protokoll	WiFi: 2.4 GHz / 802.11 bgn
Leistung	WiFi 2.4 GHz: <20 dBm
Verschlüsselung	WPA-PSK, WPA2-PSK, WPA3-SAE

Installieren der App

Führen Sie die folgenden Schritte aus, um das Gerät mit WiFi zu verbinden:



1. Stellen Sie sicher, dass das Gerät an eine Steckdose angeschlossen und eingeschaltet ist.
2. Stellen Sie sicher, dass Ihr Mobilgerät mit demselben drahtlosen Netzwerk verbunden ist, zu dem Sie Ihr Gerät hinzufügen möchten.
3. Um die App herunterzuladen, scannen Sie mit der Kamera Ihres Mobilgeräts den QR-Code auf der Rückseite der Bedienungsanleitung. Sie können die App auch direkt von Google Play (Android) oder App Store (iOS) herunterladen.
4. Öffnen Sie die App und registrieren Sie sich, um ein Konto zu erstellen.

Konfigurieren der drahtlosen Verbindung des Geräts





Das Onboarding ist nur 20 Sekunden lang nach Aktivierung des Bedienfelds möglich. Wenn sich das -Symbol ausschaltet, schalten Sie das Bedienfeld aus und wieder ein.

Folgen Sie den Anweisungen in der App, um den Onboarding-Prozess abzuschließen:

1. Stellen Sie sicher, dass der Lüfter und die Beleuchtung ausgeschaltet sind.
2. Halten Sie das -Symbol an Ihrem Gerät 3 Sekunden lang gedrückt. Das -Symbol beginnt, durchgehend zu blinken. Der Onboarding-Prozess läuft.
3. Folgen Sie den Anweisungen in der App, um den Onboarding-Prozess abzuschließen.



Um den Onboarding-Prozess zu stoppen, berühren Sie das -Symbol oder ein Geschwindigkeitsstufensymbol.

Nach dem erfolgreichen Onboarding gibt das Gerät einen einzelnen Piepton aus. Die -Anzeige hört auf zu blinken und leuchtet durchgehend.

Wenn der Onboarding-Prozess nicht erfolgreich ist, blinkt die Anzeige 6 Sekunden lang schnell und schaltet sich dann aus. Wiederholen Sie das Verfahren.



Wenn der Onboarding-Prozess mehr als 1 Minute dauert, wechselt das Bedienfeld in den Standby-Modus, die -Anzeige erlischt und die App gibt Feedback zum Onboarding-Status.



Nach dem Onboarding ist das -Symbol sichtbar, sobald das Bedienfeld aktiviert und eine Verbindung zum Internet hergestellt ist.



Jedes Mal, wenn die Aktion mit der App durchgeführt wird, blinkt die -Anzeige dreimal.

Deaktivierung / Aktivierung der drahtlosen Verbindung des Geräts

Vorübergehende Deaktivierung der WiFi -Verbindung:

1. Stellen Sie sicher, dass der Lüfter und die Beleuchtung ausgeschaltet sind.
2. Halten Sie das **1**-Symbol 3 Sekunden lang gedrückt, bis Sie einen Piepton hören.

Das **1**-Symbol blinkt zweimal und das -Symbol erlischt.

Erneute Aktivierung der WiFi -Verbindung:



1. Stellen Sie sicher, dass der Lüfter und die Beleuchtung ausgeschaltet sind.
2. Halten Sie das **1**-Symbol 3 Sekunden lang gedrückt, bis Sie einen Piepton hören.

Das **1**-Symbol blinkt einmal. Das -Symbol schaltet sich ein, wenn die Verbindung hergestellt ist.

Zurücksetzen der drahtlosen Verbindung des Geräts

Deaktivierung des WiFi -Netzwerks:

1. Stellen Sie sicher, dass der Lüfter und die Beleuchtung ausgeschaltet sind.
2. Halten Sie das -Symbol 3 Sekunden lang gedrückt.

Das Gerät gibt einen einzelnen Piepton ab, und das -Symbol blinkt, bis die Zurückstellung erfolgreich ist. In einigen Fällen blinkt das -Symbol nur einmal.

Diese Aktion führt dazu, dass das Gerät aus dem WiFi -Netz entfernt wird. Um die Verbindung wiederherzustellen, wiederholen Sie alle Schritte, die im Abschnitt „**Konfiguration der drahtlosen Geräteverbindung**“ beschrieben sind.

6. REINIGUNG UND PFLEGE

6.1 Hinweise zur Reinigung

Reinigungsmittel

Keine Scheuermittel und Bürsten verwenden.

Feuchten Sie ein weiches Tuch mit warmem Wasser und etwas mildem Reinigungsmittel an, und reinigen Sie damit die Geräteoberfläche.

Nach dem Kochvorgang können einige Teile des Geräts heiß sein. Um Flecken zu vermeiden, muss das Gerät, nachdem es abgekühlt ist, mit einem sauberen Tuch oder Papiertüchern abgetrocknet werden.

Reinigen Sie Flecken mit einem milden Reinigungsmittel.

Halten Sie die Dunstabzugshaube sauber

Reinigen Sie das Gerät und die Fettfilter einmal im Monat. Reinigen Sie den Innenraum und die Fettfilter sorgfältig von Fett. Fettansammlungen oder andere Speisereste könnten einen Brand verursachen.

Fettfilter können im Geschirrspüler gespült werden. Dazu muss die Spülmaschine auf einen kurzen Spülgang mit niedriger Temperatur eingestellt werden. Am Fettfilter können Verfärbungen auftreten; diese beeinträchtigen die Leistung des Geräts jedoch nicht.

Kohlefilter

Der Zeitpunkt der Sättigung des Kohlefilters variiert je nach Art des Kochens und der regelmäßigen Reinigung des Fettfilters. Siehe Packungsbeilage im Zubehör.



Stellen Sie vor allen Wartungsvorgängen sicher, dass sich kein Kochgeschirr auf dem Kochfeld befindet und dass die Haube und das Kochfeld von der Stromversorgung getrennt sind.

6.2 Reinigen des Fettfilters

Es gibt zwei Fettfilter. Einer befindet sich darunter und der andere an der Vorderseite des Geräts.

Die Filter sind mit Klammern und Stiften auf der gegenüberliegenden Seite befestigt.

Reinigen des Filters:

1. Ziehe an der Abdeckung, um sie zu öffnen.

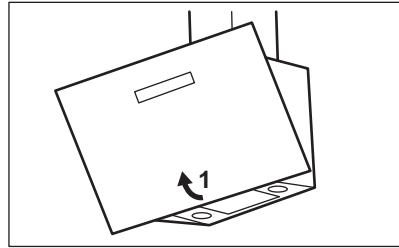

2. Ziehe den Griff am Filter unter der Dunstabzugshaube und neige die Filtervorderseite leicht nach unten.

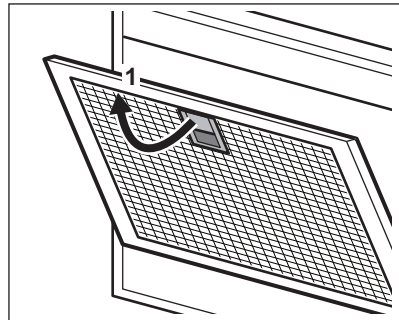

3. Reinige die Filter mit einem Schwamm und nicht-scheuerndem Reiniger oder in der Spülmaschine.



Dazu muss die Spülmaschine auf einen kurzen Spülgang mit niedriger Temperatur eingestellt werden. Am Fettfilter können Verfärbungen auftreten; diese beeinträchtigen die Leistung des Geräts jedoch nicht.

4. Zum erneuten Einbau des Filters befolge die ersten beiden Schritte in umgekehrter Reihenfolge. Wiederhole ggf. die Schritte für alle Filter.

6.3 Austauschen des Kohlefilters - optional



Je nach Typ kann der Filter regeneriert werden oder nicht. Siehe die Packungsbeilage, die mit dem Filter geliefert wird.

Austauschen des Filters:

1. Bauen Sie die Fettfilter aus dem Gerät aus.
Siehe „Reinigen des Fettfilters“ in diesem Kapitel.
2. Drücken Sie auf die Lasche **(1)** und neigen Sie die Filtervorderseite leicht. Es sind zwei Kohlefilter vorhanden. Einer befindet sich unter **(A)** dem Gerät und der andere an der Vorderseite **(B)**.

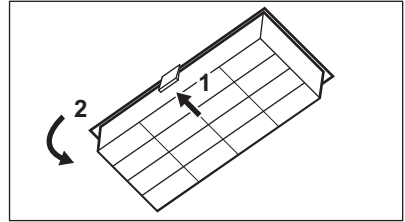

A.

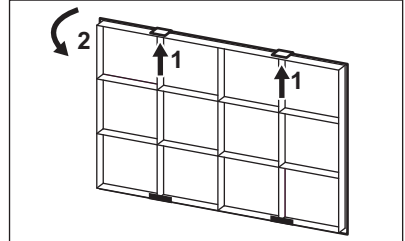

B.

3. Führen Sie zum Einbau des Filters die gleichen Schritte in umgekehrter Reihenfolge durch.

6.4 Austauschen der Lampe

Dieses Gerät wird mit einer LED-Lampe und separatem Steuergerät (LED-Treiber) geliefert. Diese Teile können nur von einem Techniker ausgetauscht werden. Im Falle einer Störung siehe unter „Service“ im Kapitel „Sicherheitsanweisungen“.

7. FEHLERSUCHE

WARNUNG!

Siehe Kapitel Sicherheitshinweise.

7.1 Was zu tun ist, wenn ...

Störung	Mögliche Ursache	Problembehebung
Sie können das Gerät nicht einschalten.	Das Gerät ist nicht oder nicht ordnungsgemäß an die Spannungsversorgung angeschlossen.	Prüfen Sie, ob das Gerät ordnungsgemäß an die Spannungsversorgung angeschlossen ist.
Sie können das Gerät nicht aktivieren.	Stromversorgung nicht gegeben.	Prüfen Sie die Sicherung oder den Netzschalter. Wenn die Sicherung oder der Schalter weiterhin den Stromkreis unterbrechen, wenden Sie sich an einen qualifizierten Elektriker.

Störung	Mögliche Ursache	Problembesehung
Die Lampe funktioniert nicht.	Die Lampe ist defekt.	Ersetzen Sie die Lampe. Siehe Kapitel „Reinigung und Pflege“.
Die Helligkeitsstufe oder die Lichtfarbtemperatur entspricht nicht der Beschreibung in der Anleitung.	Falsche Perfect illumination-Einstellung.	Berühren Sie das  -Symbol, um zu überprüfen, ob Sie alle drei Farbtemperaturen ändern können.
	Die Lampe ist defekt.	Wenden Sie sich an ein autorisiertes Servicezentrum.
Das Gerät nimmt nicht genug Dampf auf.	Die Motorgeschwindigkeit reicht für die entstehenden Dämpfe nicht aus.	Ändern Sie die Motorgeschwindigkeit.
Die App-Verbindung zum Gerät funktioniert nicht.	Verbindungsprobleme.	Prüfen Sie das Funksignal.
		Vergewissern Sie sich, dass die drahtlose Verbindung eingeschaltet ist. Siehe Kapitel „Einrichtung der Wi-Fi-Verbindung“.
		Prüfen Sie, ob Ihr Mobilgerät mit dem drahtlosen Netzwerk verbunden ist.
		Prüfen Sie Ihr Heimnetzwerk und den Router.
		Starten Sie den Router neu.
		Wenden Sie sich bei weiteren Problemen mit dem Drahtlosnetzwerk an Ihren Mobilfunkanbieter.
Die App kann oft keine Verbindung zum Gerät herstellen.	Verbindungsprobleme.	Das Gerät, das Mobilgerät oder beide müssen neu konfiguriert werden, da ein neuer Router installiert oder die Routerkonfiguration geändert wurde. Siehe Kapitel „Einrichtung der Wi-Fi-Verbindung“.
		Stellen Sie sicher, dass das Funksignal das Gerät erreicht. Stellen Sie den Router so nah wie möglich an das Gerät oder kaufen Sie einen Funkreichweiten-Expander.
		Stellen Sie sicher, dass das Funksignal nicht durch eine Mikrowelle gestört wird. Schalten Sie die Mikrowelle aus. Die gleichzeitige Verwendung der Mikrowelle und der Fernbedienung des Geräts sollte vermieden werden.

8. INFORMATIONEN ZUR ENTSORGUNG

Ihre Pflichten als Endnutzer



Dieses Elektro- bzw. Elektronikgerät ist mit einer durchgestrichenen Abfalltonne auf Rädern gekennzeichnet. Das Gerät darf deshalb nur getrennt vom unsortierten Siedlungsabfall gesammelt und zurückgenommen werden, es darf also nicht in den Hausmüll gegeben werden. Das Gerät kann z. B. bei einer kommunalen Sammelstelle oder ggf. bei einem Vertreiber (siehe zu deren Rücknahmepflichten unten) abgegeben werden. Das gilt auch für alle Bauteile, Unterbaugruppen und Verbrauchsmaterialien des zu entsorgenden Altgeräts.

Bevor das Altgerät entsorgt werden darf, müssen alle Altbatterien und Akkumulatoren vom Altgerät getrennt werden, die nicht vom Altgerät umschlossen sind. Das gleiche gilt für Lampen, die zerstörungsfrei aus dem Altgerät entnommen werden können. Der Endnutzer ist zudem selbst dafür verantwortlich, personenbezogene Daten auf dem Altgerät zu löschen.

Hinweise zum Recycling

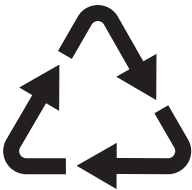

Helfen Sie mit, alle Materialien zu recyceln, die mit diesem Symbol gekennzeichnet sind. Entsorgen Sie solche Materialien, insbesondere Verpackungen, nicht im Hausmüll sondern über die bereitgestellten Recyclingbehälter oder die entsprechenden örtlichen Sammelsysteme.

Recyceln Sie zum Umwelt- und Gesundheitsschutz auch elektrische und elektronische Geräte.

Rücknahmepflichten der Verreiber in Deutschland

Wer auf mindestens 400 m² Verkaufsfläche Elektro- und Elektronikgeräte vertreibt oder sonst geschäftlich an Endnutzer abgibt, ist verpflichtet, bei Abgabe eines neuen Geräts ein Altgerät des Endnutzers der gleichen Geräteart, das im Wesentlichen die gleichen Funktionen wie das neue Gerät erfüllt, am Ort der Abgabe oder in unmittelbarer Nähe hierzu unentgeltlich zurückzunehmen. Das gilt auch für Verreiber von Lebensmitteln mit einer Gesamtverkaufsfläche von mindestens 800 m², die mehrmals im Kalenderjahr oder dauerhaft Elektro- und Elektronikgeräte anbieten und auf dem Markt bereitstellen. Solche Verreiber müssen zudem auf Verlangen des Endnutzers Altgeräte, die in keiner äußeren Abmessung größer als 25 cm sind (kleine Elektrogeräte), im Einzelhandelsgeschäft oder in unmittelbarer Nähe hierzu unentgeltlich zurückzunehmen; die Rücknahme darf in diesem Fall nicht an den Kauf eines Elektro- oder Elektronikgerätes geknüpft, kann aber auf drei Altgeräte pro Geräteart beschränkt werden.

Ort der Abgabe ist auch der private Haushalt, wenn das neue Elektro- oder Elektronikgerät dorthin geliefert wird; in diesem Fall ist die Abholung des Altgerätes für den Endnutzer kostenlos.

Die vorstehenden Pflichten gelten auch für den Vertrieb unter Verwendung von Fernkommunikationsmitteln, wenn die Verreiber Lager- und Versandflächen für Elektro- und Elektronikgeräte bzw. Gesamtlager- und -versandflächen für Lebensmittel vorhalten, die den oben genannten Verkaufsflächen entsprechen. Die unentgeltliche Abholung von Elektro- und Elektronikgeräten ist dann aber auf Wärmeüberträger (z. B. Kühlschrank), Bildschirme, Monitore und Geräte, die Bildschirme mit einer Oberfläche von mehr als 100 cm² enthalten, und Geräte beschränkt, bei denen mindestens eine der äußeren Abmessungen mehr als 50 cm beträgt. Für alle übrigen Elektro- und Elektronikgeräte muss der Verreiber geeignete Rückgabemöglichkeiten in zumutbarer Entfernung zum jeweiligen

Endnutzer gewährleisten; das gilt auch für kleine Elektrogeräte (s.o.), die der Endnutzer zurückgeben will, ohne ein neues Gerät zu kaufen.

Rücknahmepflichten von Vertreibern und andere Möglichkeiten der Entsorgung von Elektro- und Elektronikgeräten in der Region Wallonien

Vertreiber, die Elektro- und Elektronikgeräte verkaufen, sind verpflichtet, bei der Lieferung von Neugeräten Altgeräte desselben Typs, die im Wesentlichen die gleichen Funktionen wie die Neugeräte erfüllen, kostenlos vom Endverbraucher zurückzunehmen. Dies gilt auch bei der Lieferung von neuen Elektro- und Elektronikgeräten oder beim Fernabsatz.

Darüber hinaus ist jeder, der Elektro- und Elektronikgeräte auf einer Verkaufsfläche von mindestens 400 m² verkauft, verpflichtet, Altgeräte, die in keiner äußeren Abmessung größer als 25 cm sind (Elektrokleingeräte), im Ladengeschäft oder in unmittelbarer Nähe kostenlos zurückzunehmen; die Rücknahme darf in diesem Fall nicht vom Kauf eines Elektro- oder Elektronikgerätes abhängig gemacht werden.

Die Rücknahme von Elektro- und Elektronikgeräten kann auch auf Containerplätzen oder zugelassenen Recyclinghöfen erfolgen. Für weitere Informationen wenden Sie sich bitte an Ihre Gemeindeverwaltung.

Καλωσορίσατε στην AEG! Ευχαριστούμε που επιλέξατε τη συσκευή μας.



Βρείτε υποδείξεις χρήσης, φυλλάδια, συμβουλές για την επίλυση προβλημάτων, πληροφορίες σέρβις και επισκευής:
www.aeg.com/support

Υπόκειται σε αλλαγές χωρίς προειδοποίηση.

ΠΕΡΙΕΧΟΜΕΝΑ

1. ΠΛΗΡΟΦΟΡΙΕΣ ΓΙΑ ΤΗΝ ΑΣΦΑΛΕΙΑ.....	63
2. ΟΔΗΓΙΕΣ ΑΣΦΑΛΕΙΑΣ.....	66
3. ΕΓΚΑΤΑΣΤΑΣΗ.....	67
4. ΠΕΡΙΓΡΑΦΗ ΠΡΟΪΟΝΤΟΣ.....	68
5. ΚΑΘΗΜΕΡΙΝΗ ΧΡΗΣΗ.....	68
6. ΦΡΟΝΤΙΔΑ ΚΑΙ ΚΑΘΑΡΙΣΜΑ.....	72
7. ΑΝΤΙΜΕΤΩΠΙΣΗ ΠΡΟΒΛΗΜΑΤΩΝ.....	73
8. ΠΕΡΙΒΑΛΛΟΝΤΙΚΑ ΘΕΜΑΤΑ.....	75

1. ⚠ ΠΛΗΡΟΦΟΡΙΕΣ ΓΙΑ ΤΗΝ ΑΣΦΑΛΕΙΑ

Πριν από την εγκατάσταση και τη χρήση της συσκευής, διαβάστε προσεκτικά τις παρεχόμενες οδηγίες. Ο κατασκευαστής δεν είναι υπεύθυνος για τυχόν τραυματισμούς ή ζημιές που είναι αποτέλεσμα λανθασμένης εγκατάστασης ή χρήσης. Να φυλάσσετε πάντα αυτές τις οδηγίες σε ένα ασφαλές μέρος με εύκολη πρόσβαση για μελλοντική αναφορά.

1.1 Ασφάλεια παιδιών και ευπαθών ατόμων

- Η συσκευή αυτή μπορεί να χρησιμοποιηθεί από παιδιά ηλικίας 8 ετών και άνω και από άτομα με μειωμένες σωματικές, αισθητηριακές ή πνευματικές δυνατότητες ή έλλειψη εμπειρίας και γνώσης, εάν επιβλέπονται ή έχουν λάβει οδηγίες σχετικά με τη χρήση της συσκευής με ασφαλή τρόπο και κατανοούν τους κινδύνους που ενέχονται. Παιδιά ηλικίας μικρότερης των 8 ετών και άτομα με εκτενείς και περίπλοκες αναπηρίες πρέπει να παραμένουν μακριά από τη συσκευή, εκτός εάν επιβλέπονται συνεχώς.

- Τα παιδιά πρέπει να εποπτεύονται ώστε να διασφαλίζεται ότι δεν παίζουν με τη συσκευή.
- Φυλάσσετε όλα τα υλικά συσκευασίας μακριά από τα παιδιά και απορρίψτε τα κατάλληλα.
- Κρατάτε τα παιδιά και τα κατοικίδια ζώα μακριά από τη συσκευή όταν λειτουργεί.
- Τα παιδιά δεν πρέπει να εκτελούν τον καθαρισμό και τη συντήρηση που εκτελεί ο χρήστης στη συσκευή χωρίς επίβλεψη.

1.2 Γενικές πληροφορίες για την ασφάλεια

- Αυτή η συσκευή προορίζεται μόνο για οικιακή χρήση πάνω από εστίες, κουζίνες και παρόμοιες συσκευές μαγειρέματος.
- Η συσκευή αυτή έχει σχεδιαστεί μόνο για οικιακή χρήση σε εσωτερικό περιβάλλον.
- Η συσκευή αυτή μπορεί να χρησιμοποιηθεί σε γραφεία, δωμάτια ξενοδοχείων, ξενώνες, αγροικίες και άλλα παρόμοια καταλύματα όπου τέτοια χρήση δεν υπερβαίνει τα επίπεδα της (μέσης) οικιακής χρήσης.
- Πριν από οποιαδήποτε εργασία συντήρησης, αποσυνδέετε τη συσκευή από την πρίζα.
- ΠΡΟΣΟΧΗ: Τα προσβάσιμα μέρη ενδέχεται να θερμανθούν κατά τη χρήση με συσκευές μαγειρέματος.
- Χρησιμοποιείτε μόνο τις βίδες στερέωσης που παρέχονται με τη συσκευή. Αν δεν παρέχονται, χρησιμοποιήστε τις βίδες που συνιστώνται στις οδηγίες εγκατάστασης. Τοποθετήστε τη συσκευή σε κατάλληλο και ασφαλές μέρος που πληρεί τις απαιτήσεις εγκατάστασης.
- ΠΡΟΕΙΔΟΠΟΙΗΣΗ: Υπάρχει κίνδυνος ηλεκτροπληξίας σε περίπτωση που δεν εγκατασταθούν οι βίδες ή δεν στερεωθεί η συσκευή σύμφωνα με αυτές τις οδηγίες.
- Μη χρησιμοποιείτε κόλλες για να στερεώσετε τη συσκευή.
- Η ελάχιστη απόσταση μεταξύ της επιφάνειας των εστιών στην οποία τοποθετούνται τα σκεύη και του χαμηλότερου σημείου της συσκευής πρέπει να είναι τουλάχιστον 65 cm,

εκτός αν υποδεικνύεται διαφορετικά στις οδηγίες εγκατάστασης της συσκευής ή των εστιών.

- Η εξαγωγή αέρα πρέπει να συμμορφώνεται με τους κανονισμούς των τοπικών αρχών.
- Βεβαιωθείτε ότι ο χώρος εγκατάστασης της συσκευής αερίζεται επαρκώς, ώστε να αποφευχθεί η επιστροφή αερίων στον χώρο από συσκευές που χρησιμοποιούν αέριο ή άλλα καύσιμα για καύση, συμπεριλαμβανομένης γυμνής φλόγας.
- Βεβαιωθείτε ότι τα ανοίγματα αερισμού δεν είναι φραγμένα και ότι ο αέρας που συλλέγεται από τη συσκευή δεν μεταφέρεται σε αγωγό που χρησιμοποιείται για την εξαγωγή καπνού και αμού από άλλες συσκευές (συστήματα κεντρικής θέρμανσης, θερμοσίφωνες, θερμαντήρες νερού, κ.λπ.).
- Όταν η συσκευή λειτουργεί με άλλες συσκευές, η μέγιστη απορρόφηση που δημιουργείται στον χώρο δεν πρέπει να υπερβαίνει τα 0,04 mbar.
- Εάν το καλώδιο τροφοδοσίας έχει υποστεί φθορές, θα πρέπει να αντικατασταθεί από τον κατασκευαστή, το Εξουσιοδοτημένο Κέντρο Σέρβις ή ένα κατάλληλα καταρτισμένο άτομο, ώστε να αποφευχθεί τυχόν κίνδυνος από το ηλεκτρικό ρεύμα.
- Εάν το σεντ καλωδίου έχει υποστεί ζημιά, πρέπει να αντικατασταθεί με ένα ειδικό σεντ καλωδίου διαθέσιμο από τον κατασκευαστή ή το Εξουσιοδοτημένο Κέντρο Σέρβις.
- Αν η συσκευή είναι απευθείας συνδεδεμένη στην παροχή ρεύματος, η ηλεκτρική εγκατάσταση πρέπει να διαθέτει διάταξη απομόνωσης που να επιτρέπει την αποσύνδεση της συσκευής από το δίκτυο ρεύματος από όλους τους πόλους. Η ολοκληρωμένη αποσύνδεση πρέπει να συμμορφώνεται με τις συνθήκες που περιγράφονται στην κατηγορία υπέρτασης III. Τα μέσα για αποσύνδεση πρέπει να είναι ενσωματωμένα στη σταθερή καλωδίωση σύμφωνα με τους κανόνες καλωδίωσης.
- Μην κάνετε φλαμπέ κάτω από τη συσκευή.

- Μην τη χρησιμοποιείτε για να εξαγάγετε επικίνδυνα ή εκρηκτικά υλικά και ατμούς.
- Καθαρίζετε τακτικά τη συσκευή με ένα μαλακό πανί για να αποτραπεί η φθορά του υλικού της επιφάνειας.
- Μη χρησιμοποιείτε ατμοκαθαριστές, νερό σε σπρέι, ισχυρά λειαντικά καθαριστικά ή αιχμηρές μεταλλικές ξύστρες για να καθαρίσετε την επιφάνεια της συσκευής. Χρησιμοποιείτε μόνο ουδέτερα απορρυπαντικά.
- Καθαρίζετε συχνά τα φίλτρα λίπους (τουλάχιστον κάθε 2 μήνες) και αφαιρείτε τις επικαθίσεις λίπους από τη συσκευή για να αποτρέψετε τον κίνδυνο πυρκαγιάς.
- Χρησιμοποιήστε ένα πανί για να καθαρίσετε το εσωτερικό της συσκευής.

2. ΟΔΗΓΙΕΣ ΑΣΦΑΛΕΙΑΣ

2.1 Εγκατάσταση

ΠΡΟΕΙΔΟΠΟΙΗΣΗ!

Κίνδυνος τραυματισμού, ηλεκτροπληξίας, πυρκαγιάς, εγκαυμάτων ή βλάβης της συσκευής.

- Μόνο ένα εξειδικευμένο άτομο πρέπει να εγκαταστήσει αυτήν τη συσκευή.
- Εάν η συσκευή έχει υποστεί ζημιά, μην προβείτε σε εγκατάσταση ή χρήση της.
- Ακολουθείτε τις οδηγίες εγκατάστασης που παρέχονται με τη συσκευή.
- Πάντα να προσέχετε όταν μετακινείτε τη συσκευή καθώς είναι βαριά. Να χρησιμοποιείτε πάντα γάντια ασφαλείας και κλειστά παπούτσια.
- Προτού εγκαταστήσετε τη συσκευή, αφαιρέστε όλα τα υλικά συσκευασίας, τις σημάσεις και την προστατευτική μεμβράνη.
- Μην εγκαθιστάτε την εξαγωγή αέρα σε εσοχή του τοίχου εκτός αν η εσοχή είναι σχεδιασμένη για αυτόν τον σκοπό.

2.2 Ηλεκτρική σύνδεση

ΠΡΟΕΙΔΟΠΟΙΗΣΗ!

Κίνδυνος πυρκαγιάς και ηλεκτροπληξίας.

- Όλες οι ηλεκτρικές συνδέσεις πρέπει να πραγματοποιούνται από επαγγελματία ηλεκτρολόγο.
- Βεβαιωθείτε ότι οι παράμετροι στην πινακίδα τεχνικών χαρακτηριστικών είναι συμβατές με τις ονομαστικές τιμές ηλεκτρικού ρεύματος της παροχής ρεύματος.
- Αν το σύμβολο  δεν είναι τυπωμένο στην πινακίδα τεχνικών χαρακτηριστικών, η συσκευή πρέπει να γειωθεί.
- Χρησιμοποιείτε πάντα σωστά εγκατεστημένη πρίζα με προστασία κατά της ηλεκτροπληξίας.
- Μην επιτρέπετε στο καλώδιο τροφοδοσίας να μπερδεύεται.
- Μη χρησιμοποιείτε πολύπριζα και μπαλαντζές.
- Εάν η πρίζα είναι χαλαρή, μη συνδέετε το φως τροφοδοσίας.
- Μην τραβάτε το καλώδιο τροφοδοσίας για να αποσυνδέσετε τη συσκευή. Τραβάτε πάντα το φως τροφοδοσίας.
- Η προστασία από ηλεκτροπληξία των υπό τάση ή μονωμένων τμημάτων πρέπει να στερεώνεται με τέτοιο τρόπο, ώστε να μην είναι δυνατή η αφαίρεσή της χωρίς εργαλεία.
- Βεβαιωθείτε ότι η συσκευή έχει εγκατασταθεί σωστά. Το χαλαρό και

ακατάλληλο καλώδιο τροφοδοσίας μπορεί να οδηγήσει σε υπερθέρμανση του ακροδέκτη.

- Συνδέστε τη συσκευή στο τέλος της εγκατάστασης. Μετά την εγκατάσταση, βεβαιωθείτε ότι είναι δυνατή η πρόσβαση στην πρίζα ρεύματος.

2.3 Χρήση

ΠΡΟΕΙΔΟΠΟΙΗΣΗ!

Κίνδυνος τραυματισμού, εγκαυμάτων και ηλεκτροπληξίας.

- Αυτή η συσκευή προορίζεται μόνο για μαγειρική χρήση. Μη χρησιμοποιείτε τη συσκευή για άλλη χρήση.
- Μην αλλάζετε τις προδιαγραφές αυτής της συσκευής.
- Μην λειτουργείτε τη συσκευή με βρεγμένα χέρια ή όταν είναι σε επαφή με νερό.
- Χρησιμοποιήστε μόνο τα αξεσουάρ που παρέχονται με τη συσκευή.
- Κρατάτε γυμνές φλόγες ή θερμά αντικείμενα μακριά από λίπη και λάδια κατά το μαγείρεμα και το τηγάνισμα.
- Μη χρησιμοποιείτε ηλεκτρικές συσκευές ψησίματος χωρίς κάλυμμα.
- Μη χρησιμοποιείτε τη συσκευή ως επιφάνεια αποθήκευσης.
- Μη χρησιμοποιείτε μεγεθυντικούς φακούς, κιάλια ή παρόμοιες οπτικές συσκευές για να κοιτάξετε απευθείας τον φωτισμό της συσκευής.
- Εάν η συσκευή λειτουργεί με άλλες συσκευές, η μέγιστη ανεπιτυγμένη πίεση

δεν πρέπει να υπερβαίνει τα 4 Pa (4x10-5 bar).

2.4 Σέρβις

- Για την επισκευή της συσκευής, επικοινωνήστε με το Εξουσιοδοτημένο Κέντρο Σέρβις. Χρησιμοποιείτε μόνο γνήσια ανταλλακτικά.
- Σχετικά με τον/τους λαμπτήρα/λαμπτήρες εντός αυτού του προϊόντος και τους ανταλλακτικούς λαμπτήρες που πωλούνται ξεχωριστά: Αυτοί οι λαμπτήρες προορίζονται ώστε να αντέχουν σε εξαιρετικά δύσκολες συνθήκες σε οικιακές συσκευές, όπως σε θερμοκρασίες, δονήσεις, υγρασία ή προορίζονται να σηματοδοτούν πληροφορίες σχετικά με τη λειτουργική κατάσταση της συσκευής. Δεν προορίζονται για χρήση σε άλλες εφαρμογές και δεν είναι κατάλληλοι για τον φωτισμό οικιακών χώρων.

2.5 Απόρριψη

ΠΡΟΕΙΔΟΠΟΙΗΣΗ!

Κίνδυνος τραυματισμού ή ασφυξίας.

- Επικοινωνήστε με τις δημοτικές αρχές της περιοχής σας για πληροφορίες σχετικά με τον τρόπο απόρριψης της συσκευής.
- Αποσυνδέστε τη συσκευή από την ηλεκτρική τροφοδοσία.
- Κόψτε το καλώδιο τροφοδοσίας κοντά στη συσκευή και απορρίψτε το.

3. ΕΓΚΑΤΑΣΤΑΣΗ

ΠΡΟΕΙΔΟΠΟΙΗΣΗ!

Ανατρέξτε στα κεφάλαια σχετικά με την Ασφάλεια.

3.1 Οδηγίες εγκατάστασης



Για πλήρεις πληροφορίες σχετικά με την εγκατάσταση της συσκευής, ανατρέξτε στο ξεχωριστό φυλλάδιο εγκατάστασης.

4. ΠΕΡΙΓΡΑΦΗ ΠΡΟΪΟΝΤΟΣ

4.1 Επισκόπηση πίνακα χειριστηρίων

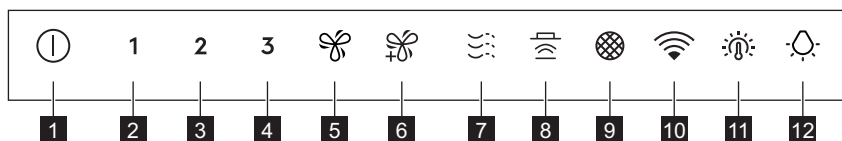

Λειτουργία	Περιγραφή
1 ενεργοποίηση / απενεργοποίηση	Ενεργοποιεί και απενεργοποιεί τον απορροφητήρα.
2 Πρώτη ταχύτητα	Ο κινητήρας μεταβαίνει στο πρώτο επίπεδο ταχύτητας.
3 Δεύτερη ταχύτητα	Ο κινητήρας μεταβαίνει στο δεύτερο επίπεδο ταχύτητας.
4 Τρίτη ταχύτητα	Ο κινητήρας μεταβαίνει στο τρίτο επίπεδο ταχύτητας.
5 Ενίσχυση ταχύτητας	Ο κινητήρας μεταβαίνει στο υψηλότερο επίπεδο ταχύτητας. Έπειτα από 8 λεπτά, η συσκευή επιστρέφει στην προηγούμενη ρύθμιση.
6 Μέγιστη ταχύτητα	Ο κινητήρας μεταβαίνει στο μέγιστο επίπεδο ταχύτητας. Έπειτα από 10 λεπτά, η συσκευή επιστρέφει στην προηγούμενη ρύθμιση.
7 Breeze	Ο κινητήρας λειτουργεί στη χαμηλότερη ταχύτητα. Μετά από 60 λεπτά, η συσκευή απενεργοποιείται.
8 Hob2Hood®	Ένδειξη της λειτουργίας για τον έλεγχο του απορροφητήρα από τις εστίες.
9 Ειδοποίηση φίλτρου	Σας υπενθυμίζει να αλλάξετε ή να καθαρίσετε το φίλτρο άνθρακα και να καθαρίσετε το φίλτρο λίπους.
10 WiFi	Υποδεικνύει την κατάσταση σύνδεσης WiFi.
11 Θερμοκρασία χρώματος φωτισμού φούρνου	Αλλάζει τη θερμοκρασία χρώματος φωτισμού φούρνου.
12 Λαμπτήρας	Ενεργοποιεί και απενεργοποιεί τον φωτισμό φούρνου. Αλλάζει την ένταση του φωτισμού φούρνου.

5. ΚΑΘΗΜΕΡΙΝΗ ΧΡΗΣΗ

5.1 Χρήση του απορροφητήρα

Ελέγξτε τη συνιστώμενη ταχύτητα σύμφωνα με τον παρακάτω πίνακα.

1 Κατά το ζέσταμα φαγητού, με σκεπασμένα σκεύη.

2 Κατά το μαγείρεμα με σκεπασμένα σκεύη σε πολλαπλές ζώνες μαγειρέματος ή σε εστίες, κατά το ελαφρύ τηγάνισμα.

3 Κατά το βράσιμο και το τηγάνισμα μεγάλων ποσοτήτων φαγητού χωρίς καπάκι και κατά το μαγείρεμα σε πολλαπλές ζώνες μαγειρέματος ή εστίες.

 / Κατά το βράσιμο και το τηγάνισμα μεγάλων ποσοτήτων φαγητού χωρίς καπάκι και με πολλή υγρασία.

 Ανανεώνει τον αέρα στην κουζίνα μετά το μαγείρεμα σε πολύ χαμηλό επίπεδο θορύβου. Μπορεί να ενεργοποιηθεί και να απενεργοποιηθεί με το άγγιγμα του συμβόλου. Η λειτουργία απενεργοποιείται αυτόματα μετά από 60 λεπτά. Χρησιμοποιήστε το μόνο μετά το μαγείρεμα.



Συνιστάται να αφήνετε τον απορροφητήρα να λειτουργεί για περίπου 15 λεπτά πριν και μετά το μαγείρεμα.

Ενεργοποίηση της συσκευής



Το χειριστήριο είναι ένα πεδίο αφής. Για να λειτουργήσετε τον απορροφητήρα, αγγίξτε το σύμβολο ακριβώς στο κέντρο για τουλάχιστον 1 δευτερόλεπτο.

Για να χειριστείτε τον απορροφητήρα:

1. Ενεργοποιήστε τη συσκευή πιέζοντας το σύμβολο .

Μπορείτε τώρα να ενεργοποιήσετε τις λειτουργίες.

2. Για να ενεργοποιήσετε τη λειτουργία, αγγίξτε το σύμβολο.

Απενεργοποιήστε τη συσκευή

Για να απενεργοποιήσετε τη συσκευή, πιέστε πάλι το σύμβολο .

Perfect Illumination - Φωτισμός



Ο φωτισμός του απορροφητήρα λειτουργεί ανεξάρτητα από τις άλλες λειτουργίες του απορροφητήρα.

Ενεργοποίηση και απενεργοποίηση του φωτισμού

Για να φωτίσετε την επιφάνεια μαγειρέματος αγγίξτε το σύμβολο . Αγγίξτε ξανά το

σύμβολο για να αλλάξετε την ένταση του φωτισμού με την ακόλουθη σειρά: Μέγιστη, Μεσαία, Χαμηλή, Off.



Για να σβήσετε τις λυχνίες, αγγίξτε παρατεταμένα το σύμβολο  για 3 δευτερόλεπτα.

Ρύθμιση θερμοκρασίας χρώματος φωτισμού φούρνου



Ο απορροφητήρας θυμάται την τελευταία ρύθμιση θερμοκρασίας χρώματος φωτισμού φούρνου.



Υπάρχουν δύο τρόποι για να ρυθμίσετε τη θερμοκρασία χρώματος του φωτισμού φούρνου:

1. Πιέστε το  κουμπί για να αλλάξετε τη θερμοκρασία χρώματος από ουδέτερη, από ζεστή σε ψυχρή.
2. Πιέστε παρατεταμένα το  σύμβολο για να μετακινηθείτε ομαλά μεταξύ των χρωμάτων θερμοκρασιών του φωτισμού φούρνου. Αφήστε την μόλις φτάσετε στην επιθυμητή ρύθμιση.

AuroraTech®

Είναι μια λειτουργία που ρυθμίζει αυτόματα το χρώμα και την ένταση του φωτισμού βάσει της ώρας της ημέρας, δημιουργώντας μια βέλτιστη ατμόσφαιρα. Χρησιμοποιήστε την εφαρμογή για να ενεργοποιήσετε αυτήν τη λειτουργία.



Μετά την ενεργοποίηση από την εφαρμογή, η λειτουργία θα λειτουργεί κάθε φορά που ενεργοποιείται ο φωτισμός. Μπορείτε ακόμα να προσαρμόσετε χειροκίνητα τις ρυθμίσεις φωτισμού χρησιμοποιώντας τα κουμπιά  και . Ωστόσο, η λειτουργία AuroraTech® θα απενεργοποιηθεί.

5.2 Hob2Hood®

Είναι μια λειτουργία που συνδέει τις εστίες σε έναν απορροφητήρα. Τόσο οι εστίες όσο και ο απορροφητήρας είναι εξοπλισμένα με πομποδέκτη υπέρυθρου σήματος. Η ταχύτητα

του ανεμιστήρα καθορίζεται με βάση τη ρύθμιση της λειτουργίας και τη θερμοκρασία του θερμότερου μαγειρικού σκεύους στις εστίες. Εναλλακτικά, μπορείτε να ελέγξετε χειροκίνητα τον ανεμιστήρα χρησιμοποιώντας τις εστίες. Αυτή η λειτουργία μπορεί να ενεργοποιηθεί από τον πίνακα χειριστηρίων της εστίας.



Για περισσότερες πληροφορίες σχετικά με τη χρήση της λειτουργίας, ανατρέξτε στο εγχειρίδιο χρήστη της μονάδας εστιών.

5.3 Ειδοποίηση φίλτρου

Η ειδοποίηση φίλτρου λειτουργεί ως υπενθύμιση για τον καθαρισμό του φίλτρου λίπους και μπορείτε είτε να αντικαταστήσετε είτε να καθαρίσετε το φίλτρο άνθρακα, ανάλογα με τον τύπο του. Το σύμβολο αναβοσβήνει τακτικά για 30 δευτερόλεπτα όταν πρέπει να καθαριστεί το φίλτρο λίπους. Το σύμβολο αναβοσβήνει δύο φορές ανά δευτερόλεπτο για 30 δευτερόλεπτα όταν πρέπει να αντικατασταθεί ή να καθαριστεί το φίλτρο άνθρακα.



Αυτή η λειτουργία ενεργοποιείται ανεξάρτητα μετά από 40 ώρες λειτουργίας για το φίλτρο λίπους και 160 ώρες λειτουργίας για το φίλτρο άνθρακα.



Ανατρέξτε στην παράγραφο «Καθαρισμός του φίλτρου λίπους» στο κεφάλαιο «Φροντίδα και καθαρίσμα».



Ανατρέξτε στην ενότητα καθαρισμού του φίλτρου άνθρακα ή αντικατάσταση του φίλτρου άνθρακα στο κεφάλαιο «Φροντίδα και καθαρίσμα».

Για να μηδενίσετε τον μετρητή λειτουργιών κατά την περίοδο ειδοποίησης, αγγίξτε το σύμβολο για 3 δευτερόλεπτα. Το σύμβολο

σταματάει να αναβοσβήνει για τη σωστή επαναφορά.



Ο μετρητής λειτουργίας για το φίλτρο άνθρακα είναι απενεργοποιημένος από προεπιλογή. Για τη λειτουργία επανακυκλοφορίας, πρέπει να είναι ενεργοποιημένη.

Για να ενεργοποιήσετε ή να απενεργοποιήσετε τον μετρητή για το φίλτρο άνθρακα:

1. Ενεργοποιήστε το χειριστήριο.
2. Βεβαιωθείτε ότι ο ανεμιστήρας και ο φωτισμός είναι βησιτά.
3. Αγγίξτε το σύμβολο **2** για 3 δευτερόλεπτα. Η λειτουργία ενεργοποιείται εάν τα σύμβολα **2** και αναβοσβήσουν μία φορά. Η λειτουργία απενεργοποιείται εάν τα σύμβολα **2** και αναβοσβήσουν δύο φορές.

5.4 ρύθμιση συνδεσιμότητας WiFi

Αυτή η λειτουργία σας επιτρέπει να συνδέσετε τη συσκευή σας σε ένα δίκτυο WiFi και να τη συνδέσετε με την κινητή σας συσκευή. Χρησιμοποιώντας αυτή τη δυνατότητα, μπορείτε να αποκτήσετε πρόσβαση σε επιπλέον λειτουργίες, στοιχεία ελέγχου και παρακολούθησης της συσκευής σας από το κινητό σας, καθώς και να λαμβάνετε ειδοποιήσεις.

Για να συνδέσετε τη συσκευή χρειάζεστε:

- Ασύρματο δίκτυο με σύνδεση στο διαδίκτυο,
- Κινητή συσκευή συνδεδεμένη στο ασύρματο δίκτυο σας.

Συχνότητα/Πρωτόκολλο	WiFi: 2.4 GHz / 802.11 bgn
Ισχύς	WiFi 2.4 GHz: <20 dBm
Κρυπτογράφηση	WPA-PSK, WPA2-PSK, WPA3-SAE

Εγκατάσταση της εφαρμογής

Ακολουθήστε τα παρακάτω βήματα για να συνδέσετε τη συσκευή στο WiFi:

1. Βεβαιωθείτε ότι η συσκευή είναι συνδεδεμένη σε μια πρίζα και ότι είναι ενεργοποιημένη.
2. Βεβαιωθείτε ότι η κινητή συσκευή σας είναι συνδεδεμένη στο ίδιο ασύρματο δίκτυο στο οποίο θέλετε να προσθέσετε τη συσκευή σας.
3. Για να κατεβάσετε την εφαρμογή, χρησιμοποιήστε την κάμερα του κινητού σας για να σαρώσετε τον κωδικό QR που βρίσκεται στο οπισθόφυλλο του εγχειριδίου χρήστη. Μπορείτε επίσης να κάνετε λήψη της εφαρμογής απευθείας από το Google Play (Android) ή το App Store (iOS).
4. Ανοίξτε την εφαρμογή και πραγματοποιήστε εγγραφή για να δημιουργήσετε λογαριασμό.

Διαμόρφωση της ασύρματης σύνδεσης της συσκευής



Η εισαγωγή είναι δυνατή μόνο για 20 δευτερόλεπτα μετά την ενεργοποίηση του χειριστήριου. Αν το σύμβολο απενεργοποιηθεί, απενεργοποιήστε και ενεργοποιήστε ξανά το χειριστήριο.

Ακολουθήστε τις οδηγίες στην εφαρμογή για να ολοκληρώσετε τη διαδικασία εισαγωγής:

1. Βεβαιωθείτε ότι ο ανεμιστήρας και ο φωτισμός είναι σβηστά.
2. Αγγίξτε παρατεταμένα το σύμβολο στη συσκευή σας για 3 δευτερόλεπτα, το σύμβολο αρχίζει να αναβοσβήνει συνεχώς. Η διαδικασία εισαγωγής είναι σε εξέλιξη.
3. Συνεχίστε να ακολουθείτε τις οδηγίες στην εφαρμογή για να ολοκληρώσετε τη διαδικασία εισαγωγής.



Για να διακόψετε τη διαδικασία εισαγωγής, πατήστε το κουμπί ή οποιοδήποτε από τα σύμβολα επιπέδων ταχύτητας.

Μετά την επιτυχή εισαγωγή, η συσκευή εκπέμπει έναν μεμονωμένο ήχο και η ένδειξη σταματά να αναβοσβήνει και παραμένει σταθερά αναμμένη.

Εάν η διαδικασία εισαγωγής είναι ανεπιτυχής, η ένδειξη αναβοσβήνει γρήγορα για 6 δευτερόλεπτα και στη συνέχεια σβήνει. Επαναλάβετε τη διαδικασία.



Εάν η διαδικασία της εισαγωγής υπερβαίνει το 1 λεπτό, το χειριστήριο εισέρχεται σε κατάσταση αναμονής, η ένδειξη σβήνει και η εφαρμογή παρέχει ανατροφοδότηση για την κατάσταση της εισαγωγής.



Μετά την εισαγωγή, το σύμβολο είναι ορατό μόλις ενεργοποιηθεί το χειριστήριο και επιτευχθεί σύνδεση με το internet.



Κάθε φορά που εκτελείται η ενέργεια χρησιμοποιώντας την εφαρμογή, η ένδειξη αναβοσβήνει 3 φορές.

Απενεργοποίηση/Ενεργοποίηση της ασύρματης σύνδεσης της συσκευής
Για να απενεργοποιήσετε προσωρινά τη σύνδεση WiFi :

1. Βεβαιωθείτε ότι ο ανεμιστήρας και ο φωτισμός είναι σβηστά.
2. Αγγίξτε παρατεταμένα το σύμβολο **1** για 3 δευτερόλεπτα μέχρι να αρχίσει να ακουστεί ένα ηχητικό σήμα.

Το σύμβολο **1** αναβοσβήνει δύο φορές και το σύμβολο σβήνει.

Για να ενεργοποιήσετε ξανά τη σύνδεση WiFi :



1. Βεβαιωθείτε ότι ο ανεμιστήρας και ο φωτισμός είναι σβηστά.
2. Αγγίξτε παρατεταμένα το σύμβολο **1** για 3 δευτερόλεπτα μέχρι να ακουστεί ένα ηχητικό σήμα.

Το σύμβολο **1** αναβοσβήνει μία φορά και το σύμβολο ανάβει όταν η σύνδεση έχει ολοκληρωθεί.

Επαναφορά της ασύρματης σύνδεσης της συσκευής

Για να απενεργοποιήσετε το δίκτυο WiFi :

1. Βεβαιωθείτε ότι ο ανεμιστήρας και ο φωτισμός είναι σβηστά.
2. Αγγίξτε παρατεταμένα το σύμβολο  για 3 δευτερόλεπτα.

Η συσκευή εκπέμπει ένα μόνο ηχητικό σήμα και το σύμβολο  αναβοσβήνει μέχρι την επιτυχή επαναφορά. Σε ορισμένες περιπτώσεις, το σύμβολο  μπορεί να αναβοσβήνει μόνο μία φορά.

Αυτή η ενέργεια έχει ως αποτέλεσμα την αφαίρεση της συσκευής από το δίκτυο WiFi. Για να αποκαταστήσετε τη σύνδεση, επαναλάβετε όλα τα βήματα που περιγράφονται στην ενότητα «**Ρύθμιση της ασύρματης σύνδεσης της συσκευής**».

6. ΦΡΟΝΤΙΔΑ ΚΑΙ ΚΑΘΑΡΙΣΜΑ

6.1 Σημειώσεις για τον καθαρισμό

Προϊόντα Καθαρισμού

Μη χρησιμοποιείτε λειαντικά απορρυπαντικά και βούρτσες.

Καθαρίστε την επιφάνεια της συσκευής με ένα μαλακό πανί, ζεστό νερό και ένα ήπιο απορρυπαντικό.

Μετά το μαγείρεμα, μερικά μέρη της συσκευής μπορεί να είναι ζεστά. Για την αποφυγή σχηματισμού λεκέδων, η συσκευή πρέπει να έχει κρυώσει και να σκουπίζεται με ένα καθαρό πανί ή χαρτί κουζίνας.

Καθαρίστε τους λεκέδες με ένα ήπιο απορρυπαντικό.

Διατηρείτε τον απορροφητήρα καθαρό

Καθαρίζετε τη συσκευή και τα φίλτρα λίπους κάθε μήνα. Καθαρίζετε προσεκτικά από το λίπος το εσωτερικό και τα φίλτρα λίπους. Η συσσώρευση λίπους ή άλλων υπολειμμάτων μπορεί να προκαλέσει πυρκαγιά.

Τα φίλτρα λίπους μπορούν να πλυθούν σε πλυντήριο πιάτων.

Το πλυντήριο πιάτων πρέπει να ρυθμιστεί σε χαμηλή θερμοκρασία και σε σύντομο κύκλο. Το φίλτρο λίπους μπορεί να αποχρωματιστεί, αυτό δεν επηρεάζει την απόδοση της συσκευής.

Φίλτρο άνθρακα

Ο χρόνος κορεσμού του φίλτρου άνθρακα διαφέρει ανάλογα με τον τύπο μαγειρέματος και τη συχνότητα καθαρισμού του φίλτρου λίπους. Ανατρέξτε στο φυλλάδιο που περιλαμβάνεται στο αξεσουάρ.



Πριν από την εκτέλεση οποιασδήποτε συντήρησης, βεβαιωθείτε ότι δεν υπάρχουν μαγειρικά σκεύη στις εστίες και ότι ο απορροφητήρας και οι εστίες έχουν αποσυνδεθεί από την παροχή ρεύματος.

6.2 Καθαρισμός του φίλτρου λίπους

Υπάρχουν δύο φίλτρα λίπους. Το ένα βρίσκεται στο κάτω μέρος της συσκευής και το άλλο στην μπροστινή της πλευρά.

Τα φίλτρα είναι τοποθετημένα με τη χρήση κλιπ και πείρων στην αντίθετη πλευρά.

Για να καθαρίσετε το φίλτρο:

1. Τραβήξτε το κάλυμμα για να το ανοίξετε.

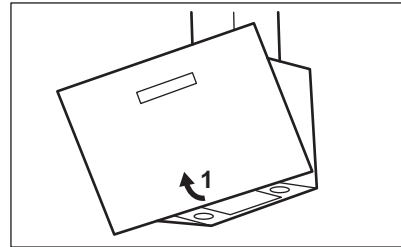

2. Τραβήξτε τη λαβή στο φίλτρο κάτω από τον απορροφητήρα και γείρετε ελαφρώς προς τα κάτω το μπροστινό μέρος του φίλτρου.

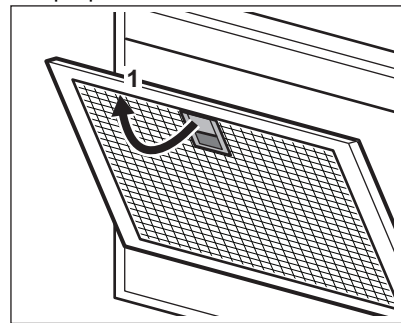

- Καθαρίστε τα φίλτρα χρησιμοποιώντας ένα σφουγγάρι με μη λειαντικά απορρυπαντικά ή στο πλυντήριο πιάτων.



Το πλυντήριο πιάτων πρέπει να ρυθμιστεί σε χαμηλή θερμοκρασία και σε σύντομο κύκλο. Το φίλτρο λίπους μπορεί να αποχρωματιστεί, αυτό δεν επηρεάζει την απόδοση της συσκευής.

- Για να τοποθετήσετε ξανά τα φίλτρα, ακολουθήστε τα δύο πρώτα βήματα με την αντίστροφη σειρά.

Επαναλάβετε τα βήματα για όλα τα φίλτρα όπου είναι απαραίτητο.

6.3 Αντικατάσταση του φίλτρου άνθρακα - (προαιρετικό)



Ανάλογα με τον τύπο, το φίλτρο μπορεί να αναγεννηθεί ή όχι. Ανατρέξτε στο φυλλάδιο που παρέχεται με το φίλτρο.

Για να αντικαταστήσετε το φίλτρο:

- Αφαιρέστε τα φίλτρα λίπους από τη συσκευή.
- Ανατρέξτε στην ενότητα «Καθαρισμός του φίλτρου λίπους» σε αυτό το κεφάλαιο.
- Πιέστε τη γλωττίδα (1) και γείρετε ελαφρώς το μπροστινό μέρος του φίλτρου. Υπάρχουν δύο φίλτρα άνθρακα. Το ένα βρίσκεται στο κάτω μέρος της

συσκευής (A) και το άλλο στην μπροστινή της πλευρά (B).

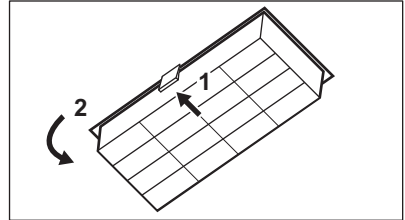

A.

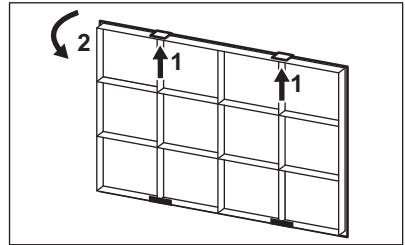

B.

- Για να εγκαταστήσετε ένα φίλτρο, εκτελέστε τα ίδια βήματα με την αντίστροφη σειρά.

6.4 Αντικατάσταση του λαμπτήρα

Αυτή η συσκευή παρέχεται με λαμπτήρα LED και ξεχωριστό χειριστήριο (τροφοδοτικό LED). Τα εξαρτήματα αυτά μπορούν να αντικατασταθούν μόνο από τεχνικό. Σε περίπτωση οποιασδήποτε βλάβης, ανατρέξτε στην ενότητα «Σέρβις» στο κεφάλαιο «Οδηγίες για την ασφάλεια».

7. ΑΝΤΙΜΕΤΩΠΙΣΗ ΠΡΟΒΛΗΜΑΤΩΝ



ΠΡΟΕΙΔΟΠΟΙΗΣΗ!

Ανατρέξτε στα κεφάλαια σχετικά με την Ασφάλεια.

7.1 Τι να κάνετε αν...

Πρόβλημα	Πιθανή αιτία	Αντιμετώπιση
Δεν μπορείτε να ενεργοποιήσετε τη συσκευή.	Η συσκευή δεν είναι συνδεδεμένη σε παροχή ρεύματος ή δεν είναι σωστά συνδεδεμένη.	Ελέγξτε εάν η συσκευή είναι σωστά συνδεδεμένη στην ηλεκτρική παροχή.

Πρόβλημα	Πιθανή αιτία	Αντιμετώπιση
Δεν μπορείτε να ενεργοποιήσετε τη συσκευή.	Έλλειψη ηλεκτρικής τροφοδοσίας.	Ελέγξτε την ασφάλεια ή τον κύριο διακόπτη. Αν η ασφάλεια ή ο διακόπτης συνεχίζουν να διακόπτουν το κύκλωμα, επικοινωνήστε με έναν επαγγελματία ηλεκτρολόγο.
Ο λαμπτήρας δεν λειτουργεί.	Ο λαμπτήρας είναι ελαττωματικός.	Αντικαταστήστε τον λαμπτήρα. Ανατρέξτε στο κεφάλαιο «Φροντίδα και Καθάρισμα».
Το επίπεδο φωτεινότητας ή η θερμοκρασία χρώματος δεν είναι όπως περιγράφεται στις οδηγίες.	Εσφαλμένη ρύθμιση Perfect illumination.	Πατήστε το σύμβολο  για να ελέγξετε εάν μπορείτε να αλλάξετε και τις τρεις θερμοκρασίες χρωμάτων.
	Ο λαμπτήρας είναι ελαττωματικός.	Επικοινωνήστε με ένα Εξουσιοδοτημένο Κέντρο Σέρβις.
Η συσκευή δεν απορροφά αρκετό ατμό.	Η ταχύτητα του κινητήρα δεν επαρκεί για την ποσότητα ατμού.	Αλλάξτε την ταχύτητα του κινητήρα.
Η Εφαρμογή δεν μπορεί να συνδεθεί με τη συσκευή.	Προβλήματα συνδεσιμότητας.	Ελέγξτε το σήμα της ασύρματης σύνδεσης.
		Βεβαιωθείτε ότι η ασύρματη σύνδεση είναι ενεργοποιημένη. Ανατρέξτε στο κεφάλαιο «Ρύθμιση συνδεσιμότητας WiFi».
		Ελέγξτε αν η κινητή συσκευή σας είναι συνδεδεμένη στο ασύρματο δίκτυο.
		Ελέγξτε το οικιακό σας δίκτυο και τον δρομολογητή.
		Κάντε επανεκκίνηση στον δρομολογητή.
		Επικοινωνήστε με τον πάροχο της υπηρεσίας ασύρματου δικτύου αν υπάρχουν επιπλέον προβλήματα με το ασύρματο δίκτυο.
		Η συσκευή, η κινητή συσκευή ή και τα δύο πρέπει να ρυθμιστούν ξανά επειδή εγκαταστάθηκε ένας καινούριος δρομολογητής ή επειδή άλλαξε η ρύθμιση παραμέτρων του δρομολογητή. Ανατρέξτε στο κεφάλαιο «Ρύθμιση συνδεσιμότητας WiFi».
Συχνά η Εφαρμογή δεν μπορεί να συνδεθεί με τη συσκευή.	Προβλήματα συνδεσιμότητας.	Βεβαιωθείτε ότι το ασύρματο σήμα φτάνει στη συσκευή. Προσπαθήστε να μετακινήσετε τον οικιακό δρομολογητή όσο πιο κοντά γίνεται στη συσκευή ή εξετάστε το ενδεχόμενο να αγοράσετε έναν ενισχυτή ασύρματου σήματος.
		Βεβαιωθείτε ότι το ασύρματο σήμα δεν επηρεάζεται από φούρνο μικροκυμάτων. Απενεργοποιήστε τον φούρνο μικροκυμάτων. Αποφεύγετε τη χρήση φούρνου μικροκυμάτων και του τηλεχειριστηρίου της συσκευής ταυτόχρονα.

8. ΠΕΡΙΒΑΛΛΟΝΤΙΚΑ ΘΕΜΑΤΑ

Ανακυκλώστε τα υλικά που φέρουν το σύμβολο . Τοποθετήστε τα υλικά συσκευασίας σε κατάλληλα δοχεία για ανακύκλωση. Συμβάλετε στην προστασία του περιβάλλοντος και της ανθρώπινης υγείας ανακυκλώνοντας τις άχρηστες ηλεκτρικές και ηλεκτρονικές συσκευές. Μην απορρίπτετε με

τα οικιακά απορρίμματα συσκευές που φέρουν το σύμβολο . Επιστρέψτε το προϊόν στην τοπική σας μονάδα ανακύκλωσης ή επικοινωνήστε με τη δημοτική αρχή.

Welcome to AEG! Thank you for choosing our appliance.



Get usage advice, brochures, troubleshooting, service and repair information:
www.aeg.com/support

Subject to change without notice.

CONTENTS

1. SAFETY INFORMATION.....	76
2. SAFETY INSTRUCTIONS.....	79
3. INSTALLATION.....	80
4. PRODUCT DESCRIPTION.....	80
5. DAILY USE.....	81
6. CARE AND CLEANING.....	84
7. TROUBLESHOOTING.....	85
8. ENVIRONMENTAL CONCERNS.....	86

1. SAFETY INFORMATION

Before the installation and use of the appliance, carefully read the supplied instructions. The manufacturer is not responsible for any injuries or damage that are the result of incorrect installation or usage. Always keep the instructions in a safe and accessible location for future reference.

1.1 Children and vulnerable people safety

- This appliance can be used by children aged from 8 years and above and persons with reduced physical, sensory or mental capabilities or lack of experience and knowledge if they have been given supervision or instruction concerning the use of the appliance in a safe way and understand the hazards involved. Children of less than 8 years of age and persons with very extensive and complex disabilities shall be kept away from the appliance unless continuously supervised.
- Children should be supervised to ensure that they do not play with the appliance.
- Keep all packaging away from children and dispose of it appropriately.

- Keep children and pets away from the appliance when it operates.
- Children shall not carry out cleaning and user maintenance of the appliance without supervision.

1.2 General Safety

- This appliance is intended for domestic use above hobs, cookers and similar cooking devices.
- This appliance is designed for single household domestic use in an indoor environment.
- This appliance may be used in offices, hotel guest rooms, bed & breakfast guest rooms, farm guest houses and other similar accommodation where such use does not exceed (average) domestic usage levels.
- Before carrying out any maintenance, disconnect the appliance from the power supply.
- CAUTION: Accessible parts may become hot during use with cooking appliances.
- Use only the fixing screws supplied with the appliance if not supplied, use the screws recommended in the installation instructions. Install the appliance in a safe and suitable place that meets installation requirements.
- WARNING: Failure to install the screws or fixing device in accordance with these instructions may result in electrical hazards.
- Do not use adhesives to fix the appliance.
- The minimum distance between the hob surface on which the pans stand and the lower part of the appliance shall be at least 65 cm, unless otherwise specified in the installation instructions for the appliance or hob.
- The discharge of air must comply with local authorities regulations.
- Ensure good air ventilation in the room where the appliance is installed to avoid the backflow of gases into the room from appliances burning gas or other fuels, including open fires.

- Make sure that the ventilation openings are not blocked and the air collected by the appliance is not conveyed into a duct used to exhaust smoke and steam from other appliances (central heating systems, thermosiphons, water-heaters, etc.).
- When the appliance operates with other appliances the maximum vacuum generated in the room should not exceed 0.04 mbar.
- If the supply cord is damaged, it must be replaced by the manufacturer, its Authorised Service Centre or similarly qualified persons to avoid an electrical hazard.
- If the cord set is damaged, it must be replaced by a special cord set available from the manufacturer or its Authorised Service Centre.
- If the appliance is connected directly to the power supply, the electrical installation must be equipped with an isolating device that allows to disconnect the appliance from the mains at all poles. Complete disconnection must comply with conditions specified in the overvoltage category III. The means for disconnection must be incorporated in the fixed wiring in accordance with the wiring rules.
- Do not flambé under the appliance.
- Do not use to exhaust hazardous or explosive materials and vapours.
- Clean the appliance regularly with a soft cloth to prevent the deterioration of the surface material.
- Do not use a steam cleaner, water spray, harsh abrasive cleaners or sharp metal scrapers to clean the surface of the appliance. Use only neutral detergents.
- Clean grease filters regularly (at least every 2 months) and remove grease deposits from the appliance to prevent the risk of fire.
- Use a cloth to clean the interior of the appliance.

2. SAFETY INSTRUCTIONS

2.1 Installation

WARNING!

Risk of injury, electric shock, fire, burns or damage to the appliance.

- Only a qualified person must install this appliance.
- Do not install or use a damaged appliance.
- Follow the installation instructions supplied with the appliance.
- Always take care when moving the appliance as it is heavy. Always use safety gloves and enclosed footwear.
- Before installing the appliance remove all the packaging, the labelling and the protective film.
- Do not install the exhaust air into a wall cavity, unless the cavity is designed for that purpose.

2.2 Electrical connection

WARNING!

Risk of fire and electric shock.

- All electrical connections should be made by a qualified electrician.
- Make sure that the parameters on the rating plate are compatible with the electrical ratings of the mains power supply.
- If the symbol () is not printed on the rating plate, the appliance must be earthed.
- Always use a correctly installed shockproof socket.
- Do not let the electricity mains cable tangle.
- Do not use multi-plug adapters and extension cables.
- If the mains socket is loose, do not connect the mains plug.
- Do not pull the mains cable to disconnect the appliance. Always pull the mains plug.
- The shock protection of live and insulated parts must be fastened in such a way that it cannot be removed without tools.

- Make sure the appliance is installed correctly. Loose and incorrect electricity mains cable can make the terminal become too hot.
- Connect the appliance at the end of the installation. Make sure that there is access to the mains after the installation.

2.3 Use

WARNING!

Risk of injury, burns and electric shock.

- This appliance is for cooking purpose only. Do not use the appliance for other purpose.
- Do not change the specification of this appliance.
- Do not operate the appliance with wet hands or when it has contact with water.
- Use only the accessories supplied with the appliance.
- Keep flames or heated objects away from fats and oils during cooking and frying.
- Do not use uncovered electric grills.
- Do not use the appliance as a storage surface.
- Do not use magnifying glasses, binoculars or similar optical devices to look directly at the lighting of the appliance.
- If the appliance works with other devices, the maximum developed pressure must not exceed 4 Pa (4x10⁻⁵ bar).

2.4 Service

- To repair the appliance contact the Authorised Service Centre. Use original spare parts only.
- Concerning the lamp(s) inside this product and spare part lamps sold separately: These lamps are intended to withstand extreme physical conditions in household appliances, such as temperature, vibration, humidity, or are intended to signal information about the operational status of the appliance. They are not intended to be used in other applications and are not suitable for household room illumination.

2.5 Disposal

WARNING!

Risk of injury or suffocation.

- Contact your municipal authority for information on how to dispose of the appliance.

- Disconnect the appliance from the mains supply.
- Cut off the mains electrical cable close to the appliance and dispose of it.

3. INSTALLATION

WARNING!

Refer to Safety chapters.

3.1 Installation instructions



For complete information about the installation of the appliance refer to a separate installation booklet.

4. PRODUCT DESCRIPTION

4.1 Control panel overview

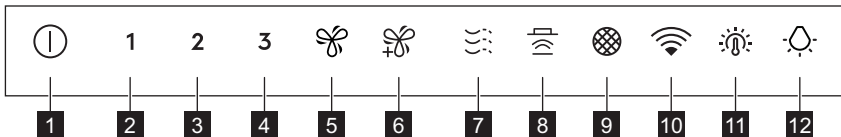



Function	Description
1 On / Off	Turns the hood on and off.
2 First speed	The motor switches to first speed level.
3 Second speed	The motor switches to second speed level.
4 Third speed	The motor switches to third speed level.
5 Speed boost	The motor switches to higher speed level. After 8 minutes the appliance returns to previous setting.
6 Maximum speed	The motor switches to maximum speed level. After 5 minutes the appliance returns to previous setting.
7 Breeze	The motor operates on the lowest speed. After 60 minutes the appliance turns off.
8 Hob2Hood®	Indicator of the function to control hood from hob.
9 Filter notification	Reminds to change or clean the charcoal filter and clean the grease filter.

Function	Description
10 WiFi	Indicates WiFi connection status.
11 Light colour temperature	Changes the light colour temperature.
12 Lamp	Turns the lights on and off. Changes the light intensity.

5. DAILY USE

5.1 Using the hood

Check the recommended speed according to the table below.

1	While heating up food, cooking with covered pots.
2	While cooking with covered pots on multiple cooking zones or burners, gentle frying.
3	While boiling and frying big quantities of food without a lid, cooking on multiple cooking zones or burners.
	While boiling and frying big quantities of food without a lid, big humidity.
	Refreshes the air in kitchen after cooking at a very low noise level. It can be activated and de-activated by touching the symbol. The function turns off automatically after 60 minutes. Use after cooking only.



It is recommended to leave the hood operating for approximately 15 minutes before and after cooking.

Activating the appliance



The control Panel is a sensor field. To operate the hood touch the symbol exactly in the middle for at least 1 second.

To operate the hood:

1. Turn on the appliance by pressing the  symbol.
You can now activate the functions.
2. To activate the function touch the symbol.

Deactivating the appliance

To turn off the appliance press the  symbol again.

Perfect Illumination - Lighting



The hood lighting works independently to other hood functions.

Activating and deactivating the lighting

To illuminate the cooking surface touch the  symbol. Touch the symbol again to change the light intensity in the following order: Maximum, Medium, Low, Off.



To switch off the lights, touch and hold the  symbol for 3 seconds.

Setting the light colour temperature



The hood remembers the last setting of the light colour temperature.

There are two ways to set the light colour temperature:

1. Touch the  symbol to change the colour temperature from neutral, through warm to cold.
2. Touch and hold the  symbol to move smoothly between light colour temperatures.
Release it once you reach the desired setting.

AuroraTech®

It is a function that automatically adjusts the illumination colour and intensity based on the

time of day, creating an optimal ambiance. Use the app to activate this function.



After activating from the app, the function will operate each time the lighting is switched on. You can still manually adjust the lighting settings using the and buttons. However, the AuroraTech® function will be deactivated.

5.2 Hob2Hood®

It is a function that connects the hob to a hood. Both the hob and the hood are equipped with an infrared signal communicator. The fan speed is determined based on the mode setting and the temperature of the hottest cookware on the hob. Alternatively, you can manually control the fan using the hob. This function can be activated from the hob's control panel.



For more information how to use the function, refer to the hob user manual.

5.3 Filter notification

The filter alarm serves as a reminder to clean the grease filter and either replace or clean the charcoal filter, depending on its type. The symbol blinks regularly for 30 seconds if the grease filter must be cleaned. The symbol blinks twice per every second for 30 seconds if the charcoal filter must be replaced or cleaned.



This function activates independently after 40 hours of operation for grease filter and 160 hours of operation for charcoal filter.



Refer to Cleaning the grease filter in the Care and cleaning chapter.



Refer to cleaning the charcoal filter or replacing the charcoal filter in Care and cleaning chapter.

To reset the function counter in the notification period, touch the symbol for 3 seconds. The symbol stops blinking for the correct reset.



The function counter for charcoal filter is disabled by default. For recirculation mode, it must be activated.

To activate or deactivate the counter for charcoal filter:

1. Switch on the control panel.
2. Make sure the fan and the light are turned off.
3. Touch the **2** symbol for 3 seconds.

The function is activated if symbols **2** and blink once. The function is deactivated if symbols **2** and blink twice.

5.4 WiFi connectivity setup

This feature enables you to connect your appliance to a WiFi network and pair it with your mobile device. Using this feature, you can access additional functions, control and monitor your appliance from your mobile device, and receive notifications.

To connect the appliance you need:

- Wireless network with the Internet connection,
- Mobile device connected to your wireless network.

Frequency/Protocol	WiFi: 2.4 GHz / 802.11 bgn
Power	WiFi 2.4 GHz: <20 dBm
Encryption	WPA-PSK, WPA2-PSK, WPA3-SAE

Installing the app

Take the following steps to connect the appliance to WiFi :

1. Make sure that the appliance is plugged into a power socket and turned on.
2. Make sure that your mobile device is connected to the same wireless network you want to add your appliance to.
3. To download the app, use your mobile device's camera to scan the QR code located on the back cover of the user manual. You can also download the app directly from Google Play (Android) or App Store (iOS).
4. Open the app and register to create an account.

Configuring the appliance wireless connection



The onboarding is possible only for 20 seconds after activating the control panel. If the symbol turns off, deactivate and activate the control panel again.

Follow the instructions in the app to complete the onboarding process:

1. Make sure the fan and the lighting are turned off.
2. Touch and hold the symbol on your appliance for 3 seconds, the symbol starts to flash continuously. The onboarding process is ongoing.
3. Continue to follow the instructions in the app to complete the onboarding process.



To stop the onboarding process, touch the or any of the speed level symbols.

After the successful onboarding, the appliance emits a single beep, and the indicator stops flashing and becomes steady.

If the onboarding process is unsuccessful, the indicator flashes rapidly for 6 seconds and then turns off. Repeat the procedure.



If the onboarding process exceeds 1 minute, the control panel enters standby mode, the indicator turns off, and the app provides feedback on the onboarding status.



After onboarding, the symbol is visible once the control panel is activated and a connection to the internet is established.



Each time the action is performed using the app, the indicator blinks 3 times.

Disabling / Enabling the appliance wireless connection

To temporarily disable the WiFi connection:

1. Make sure the fan and the lighting are turned off.
2. Touch and hold the **1** symbol for 3 seconds until you hear a beep.

The **1** symbol blinks twice and the symbol turns off.

To enable the WiFi connection again:

1. Make sure the fan and the lighting are turned off.
2. Touch and hold the **1** symbol for 3 seconds until you hear a beep.

The **1** symbol blinks once and the symbol turns on when the connection is established.

Resetting the appliance wireless connection

To offboard the WiFi network:

1. Make sure the fan and the lighting are turned off.
2. Touch and hold the symbol for 3 seconds.

The appliance emits a single beep, and the symbol blinks until the successful reset. In some cases the symbol can blink only once.

This action results in the removal of the appliance from the WiFi network. To re-establish the connection, repeat all the steps

described in the 'Configuring the appliance wireless connection' section.

6. CARE AND CLEANING

6.1 Notes on cleaning

Cleaning Agents

Do not use abrasive detergents and brushes.
Clean the surface of the appliance with a soft cloth with warm water and a mild detergent.

After cooking some parts of appliance can get hot. To avoid stains appliance must be cooled down and dried with clean cloth or paper towels.

Clean stains with a mild detergent.

Keep the hood clean

Clean the appliance and grease filters each month. Clean the interior and grease filters carefully from fat. Fat accumulation or other residue may cause fire.

Grease filters can be washed in a dishwasher. The dishwasher must be set to a low temperature and a short cycle. The grease filter may discolour, it has no influence on the performance of the appliance.

Charcoal filter

The time of saturation of the charcoal filter varies depending on the type of cooking and the regularity of cleaning the grease filter. Refer to leaflet included in the accessory.



Before carrying out any maintenance, make sure there is no cookware on the hob and that the hood and the hob are disconnected from the power supply.

6.2 Cleaning the grease filter

There are two grease filters. One situated underneath and the other at the front side of the appliance.

Filters are mounted with the use of clips and pins on the opposite side.

To clean the filter:

1. Pull the cover to open it.

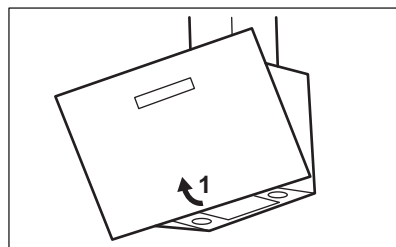

2. Pull the handle on the filter underneath the hood and slightly tilt the front of the filter down.

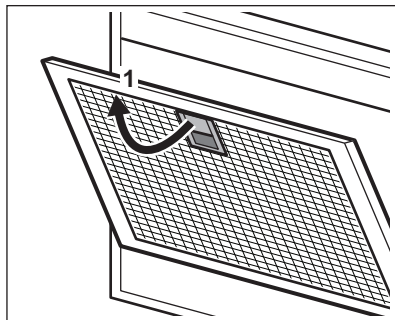

3. Clean the filters using a sponge with non abrasive detergents or in a dishwasher.



The dishwasher must be set to a low temperature and a short cycle. The grease filter may discolour, it has no influence on the performance of the appliance.

4. To mount the filters back follow the first two steps in reverse order. Repeat the steps for all filters if applicable.

6.3 Replacing the charcoal filter - optional



Depending on type, filter can be or cannot be regenerated. Refer to the leaflet provided with the filter.

To replace the filter:

1. Remove the grease filters from the appliance.
Refer to "Cleaning the grease filter" in this chapter.
2. press the tab **(1)** and slightly tilt the front of the filter. There are two charcoal filters. One situated underneath **(A)** and the other at the front side **(B)** of the appliance.

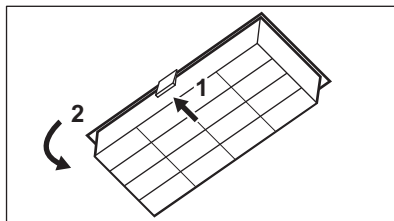

A.

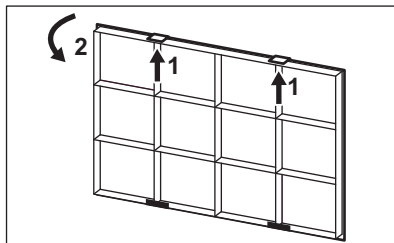

B.

3. To install a filter, perform the same steps in reverse order.

6.4 Replacing the lamp

This appliance is supplied with a LED lamp and separate control gear (LED driver). These parts can be replaced by a technician only. In case of any malfunction refer to "Service" in the "Safety Instructions" chapter.

7. TROUBLESHOOTING



WARNING!

Refer to Safety chapters.

7.1 What to do if...

Problem	Possible cause	Remedy
You cannot activate the appliance.	The appliance is not connected to a power supply or it is connected incorrectly.	Check if the appliance is correctly connected to the electrical supply.
You cannot activate the appliance.	Lack of electrical power supply.	Check the fuse or the main switch. If the fuse or the switch continue to break the circuit, contact a qualified electrician.
The lamp does not operate.	The lamp is defective.	Replace the lamp. Refer to the "Care and Cleaning" chapter.

Problem	Possible cause	Remedy
The brightness level or light colour temperature is not as described in the instructions.	Incorrect Perfect illumination setting.	Touch the  symbol to check if you are able to change all three colour temperatures.
	The lamp is defective.	Contact an Authorised Service Centre.
The appliance does not absorb enough vapours.	The motor speed is not adequate to the appearing vapours.	Change the speed of the motor.
		Check the wireless signal.
The App cannot connect to the appliance.	Connectivity issues.	Make sure that the wireless connection is on. Refer to "WiFi connectivity setup" chapter.
		Check if your mobile device is connected to the wireless network.
		Check your home network and router.
		Restart the router.
		Contact your wireless service provider if there are further problems with the wireless network.
The App cannot frequently connect to the appliance.	Connectivity issues.	The appliance, the mobile device, or both need to be configured again because a new router has been installed or the router configuration has been changed. Refer to "WiFi connectivity setup" chapter.
		Make sure that the wireless signal reaches the appliance. Try to move the home router as near the appliance as possible or consider purchasing a wireless range extender.
The App cannot frequently connect to the appliance.	Connectivity issues.	Make sure the wireless signal is not disrupted by a microwave. Turn the microwave off. Avoid using the microwave and the remote control of the appliance at the same time.

8. ENVIRONMENTAL CONCERNS

Recycle materials with the symbol . Put the packaging in relevant containers to recycle it. Help protect the environment and human health by recycling waste of electrical and electronic appliances. Do not dispose of

appliances marked with the symbol  with the household waste. Return the product to your local recycling facility or contact your municipal office.

Le damos la bienvenida a AEG. Gracias por elegir nuestro aparato.



Obtener consejos, folletos, soluciones a problemas e información de servicio y reparación:
www.aeg.com/support

Salvo modificaciones.

CONTENIDO

1. INFORMACIÓN SOBRE SEGURIDAD.....	87
2. INSTRUCCIONES DE SEGURIDAD.....	90
3. INSTALACIÓN.....	91
4. DESCRIPCIÓN DEL PRODUCTO.....	91
5. USO DIARIO.....	92
6. MANTENIMIENTO Y LIMPIEZA.....	95
7. SOLUCIÓN DE PROBLEMAS.....	97
8. ASPECTOS MEDIOAMBIENTALES.....	98

1. ⚠ INFORMACIÓN SOBRE SEGURIDAD

Antes de instalar y utilizar el aparato, lea atentamente las instrucciones facilitadas. El fabricante no se hace responsable de lesiones o daños producidos como resultado de una instalación o un uso incorrectos. Conserve siempre estas instrucciones en lugar seguro y accesible para futuras consultas.

1.1 Seguridad de niños y personas vulnerables

- Este aparato puede ser utilizado por niños de 8 años en adelante y personas cuyas capacidades físicas, sensoriales o mentales estén disminuidas o que carezcan de la experiencia y conocimientos suficientes para manejarlo, siempre que cuenten con las instrucciones o la supervisión sobre el uso del electrodoméstico de forma segura y comprendan los riesgos. Es necesario mantener alejados del aparato a los niños de menos de 8 años, así como a las personas con minusvalías importantes y complejas, salvo que estén bajo supervisión continua.

- Es necesario vigilar a los niños para que no jueguen con el aparato.
- Mantenga todo el material de embalaje fuera del alcance de los niños y deséchelo de forma adecuada.
- Mantenga a los niños y mascotas alejados del aparato cuando esté funcionando.
- La limpieza y mantenimiento de usuario del producto no podrán ser realizados por niños sin supervisión.

1.2 Instrucciones generales de seguridad

- Este aparato está destinado para uso doméstico sobre encimeras, cocinas y aparatos de cocina similares.
- Este aparato está diseñado para uso doméstico en interiores.
- Este aparato se puede utilizar en oficinas, habitaciones de hotel, habitaciones de Bed&Breakfast, casas de campo y otros alojamientos similares donde dicho uso no exceda (en promedio) los niveles de uso doméstico.
- Antes de realizar tareas de mantenimiento, desenchufe el aparato de la red eléctrica.
- **PRECAUCIÓN:** Las partes accesibles pueden calentarse durante el uso con aparatos de cocción.
- Utilice únicamente los tornillos de fijación suministrados con el aparato si no los hay, utilice los tornillos recomendados en las instrucciones de instalación. Instale el aparato en un lugar seguro y adecuado que cumpla los requisitos de instalación.
- **ADVERTENCIA:** Si no se instalan los tornillos o el dispositivo de fijación de acuerdo con estas instrucciones, se puede producir un riesgo eléctrico
- No utilice adhesivos para fijar el aparato.
- La distancia mínima entre la superficie de la encimera sobre la que se apoyan los utensilios y la parte inferior del aparato deberá ser de al menos 65 cm, salvo que se especifique otra cosa en las instrucciones de instalación del aparato o la placa.

- La descarga de aire debe cumplir con las regulaciones de las autoridades locales.
- Asegúrese de que la sala donde se instala el aparato esté bien ventilada para evitar el reflujo de gases al recinto procedentes de aparatos que utilicen otros combustibles, como llamas abiertas.
- Asegúrese de que las aberturas de ventilación no estén obstruidas y de que el aire recogido por el aparato no se transporte a un conducto utilizado para extraer el humo y el vapor de otros aparatos (sistemas de calefacción central, termosifones, calentadores de agua, etc.).
- Cuando el aparato funciona con otros aparatos, el vacío máximo generado en la sala no debe superar los 0,04 mbar.
- Si el cable de alimentación presenta algún daño, el fabricante, su servicio técnico autorizado o un profesional tendrán que cambiarlo para evitar riesgos.
- Si el juego de cables presenta algún daño, debe sustituirse por un juego de cables especial disponible en el fabricante o en su centro de servicio autorizado.
- Si el dispositivo está conectado directamente al suministro eléctrico, la instalación eléctrica debe estar equipada con un dispositivo de aislamiento que permita desconectar el dispositivo de la red eléctrica en todos los polos. La desconexión completa debe ser según las condiciones especificadas en la categoría III de sobretensión. Los medios de desconexión se deben incorporar en el cableado fijo de conformidad con las normas de cableado.
- No flambee debajo del aparato.
- No debe utilizarse para extraer materiales y vapores peligrosos o explosivos.
- Limpie periódicamente el aparato con un paño suave para evitar el deterioro del material de la superficie.
- No utilice un limpiador a vapor, agua pulverizada, limpiadores abrasivos fuertes o raspadores de metal

afilados para limpiar la superficie del aparato. Utilice solo detergentes neutros.

- Limpie los filtros de grasa regularmente (al menos cada 2 meses) y elimine los depósitos de grasa del aparato para evitar el riesgo de incendio.
- Utilice un paño para limpiar el interior del aparato.

2. INSTRUCCIONES DE SEGURIDAD

2.1 Instalación

ADVERTENCIA!

Podrían producirse lesiones, descargas eléctricas, incendios, quemaduras o daños en el aparato.

- Solo un técnico cualificado puede instalar el aparato.
- No instale ni utilice un aparato dañado.
- Siga las instrucciones de instalación suministradas con el aparato.
- Tenga cuidado al mover el aparato, porque es pesado. Utilice siempre guantes de protección y calzado cerrado.
- Antes de instalar el aparato, retire todo el material de embalaje, el etiquetado y la película protectora.
- No instale la salida de aire en un hueco en la pared, a menos que el hueco esté diseñado para tal fin.

2.2 Conexión eléctrica

ADVERTENCIA!

Riesgo de incendios y descargas eléctricas.

- Todas las conexiones eléctricas deben realizarlas electricistas cualificados.
- Asegúrese de que los parámetros de la placa de características son compatibles con los valores eléctricos del suministro eléctrico.
- Si el símbolo  no está impreso en la placa de características, el aparato debe estar conectado a tierra.
- Utilice siempre una toma con aislamiento de conexión a tierra correctamente instalada.

- Coloque los cables eléctricos de forma que no se puedan enredar.
- No utilice adaptadores de enchufes múltiples ni cables prolongadores.
- Si la toma de corriente está floja, no conecte el enchufe.
- No desconecte el aparato tirando del cable de conexión a la red. Tire siempre del enchufe.
- Los mecanismos de protección contra descargas eléctricas de componentes con corriente y aislados deben fijarse de forma que no puedan aflojarse sin utilizar herramientas.
- Asegúrese de que el aparato está instalado correctamente. Un cable de red suelto e incorrecto puede hacer que el terminal se caliente en exceso.
- Conecte el aparato al final de la instalación. Asegúrese de que haya acceso a la red eléctrica después de la instalación.

2.3 Uso

ADVERTENCIA!

Riesgo de lesiones, quemaduras y descargas eléctricas.

- Este aparato está diseñado exclusivamente para cocinar. No utilice el aparato para otros fines.
- No cambie las especificaciones de este aparato.
- No utilice el aparato con las manos mojadas ni con agua en contacto.
- Utilice únicamente los accesorios suministrados con el aparato.
- Mantenga las llamas u objetos calientes alejados de grasas y aceites durante la cocción y fritura.

- No utilice grills eléctricos descubiertos.
- No utilice el aparato como superficie de almacenamiento.
- No utilice lupas, binoculares o dispositivos ópticos similares para observar directamente la iluminación del aparato.
- Si el aparato funciona con otros dispositivos, la presión máxima desarrollada no debe superar los 4 Pa (4x10⁻⁵ bares).

2.4 Asistencia

- Para reparar el aparato, póngase en contacto con el centro de servicio autorizado. Utilice solamente piezas de recambio originales.
- En cuanto a la(s) bombilla(s) de este producto y las de repuesto vendidas por separado: Estas bombillas están destinadas a soportar condiciones físicas

extremas en los aparatos domésticos, como la temperatura, la vibración, la humedad, o están destinadas a señalar información sobre el estado de funcionamiento del aparato. No están destinadas a utilizarse en otras aplicaciones y no son adecuadas para la iluminación de estancias domésticas.

2.5 Eliminación

ADVERTENCIA!

Existe riesgo de lesiones o asfixia.

- Contacte con las autoridades locales para saber cómo desechar correctamente el aparato.
- Desconecte el aparato de la red eléctrica.
- Corte el cable eléctrico cerca del aparato y deséchelo.

3. INSTALACIÓN

ADVERTENCIA!

Consulte los capítulos sobre seguridad.

3.1 Instrucciones de instalación



Para obtener información completa sobre la instalación del aparato, consulte un folleto de instalación separado.

4. DESCRIPCIÓN DEL PRODUCTO

4.1 Vista general del panel de control

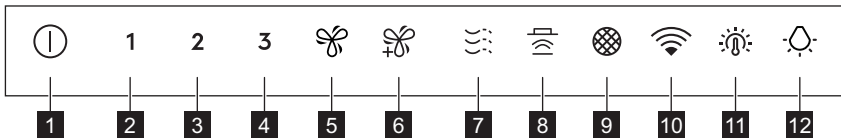



Función	Descripción
1 Encendido/Apagado	Enciende y apaga la campana.
2 Primera velocidad	El motor cambia al primer nivel de velocidad.
3 Segunda velocidad	El motor cambia al segundo nivel de velocidad.

Función	Descripción
4 Tercera velocidad	El motor cambia al tercer nivel de velocidad.
5 Aumento de velocidad	El motor cambia al nivel de velocidad más alto. Después de 8 minutos, el aparato vuelve al ajuste anterior.
6 Velocidad máxima	El motor cambia al nivel máximo de velocidad. Después de 5 minutos, el aparato vuelve al ajuste anterior.
7 Breeze	El motor funciona a la velocidad más baja. El aparato se apaga después de 60 minutos.
8 Hob2Hood®	Indicador de la función para controlar la campana desde la placa.
9 Notificación del filtro	Recuerda cambiar o limpiar el filtro de carbón y limpiar el filtro de grasa.
10 Wi-Fi	Indica el estado de la conexión WiFi.
11 Temperatura de color de la luz	Cambia la temperatura del color de la luz.
12 Bombilla	Enciende y apaga las luces. Cambia la intensidad de la luz.

5. USO DIARIO

5.1 Uso de la campana

Compruebe la velocidad recomendada según la tabla siguiente.

1	Mientras calienta la comida, cocinando con ollas tapadas.
2	Mientras cocina con ollas tapadas en múltiples zonas de cocción o quemadores, friendo a temperatura moderada.
3	Al hervir y freír grandes cantidades de alimentos sin tapa, cocinando en múltiples zonas de cocción o quemadores.
	Al hervir y freír grandes cantidades de alimentos sin tapa, con mucha humedad.
	Refresca el aire en la cocina después de cocinar con un nivel de ruido muy bajo. Se puede activar y desactivar tocando el símbolo. La función se desactiva automáticamente después de 60 minutos. Utilícelo sólo después de cocinar.



Se recomienda dejar la campana en funcionamiento unos 15 minutos antes y después de cocinar.

Activación del aparato



El panel de control es un campo de sensores. Para utilizar la campana, toca el símbolo exactamente en el centro durante al menos 1 segundo.

Para utilizar la campana:

1. Encienda el aparato pulsando el símbolo .
2. Para activar la función, toque el símbolo.

Desactivación del aparato

Para apagar el aparato, pulse de nuevo el símbolo .

Perfect Illumination - Iluminación



La luz de la campana funciona de forma independiente de otras funciones.

Encender y apagar la iluminación

Toque el símbolo  para iluminar la superficie de cocción. Toque de nuevo el símbolo para cambiar la intensidad de la luz en el siguiente orden: Máximo, Medio, Bajo y Apagado.



Para apagar las luces, mantenga pulsado el símbolo  durante 3 segundos.

Ajuste de la temperatura de color de la luz



La campana recuerda el último ajuste de temperatura de color de la luz.



Hay dos formas de ajustar la temperatura del color de la luz:

1. Toque el símbolo  para cambiar la temperatura de color de la luz de cálido a frío.
2. Mantenga pulsado el símbolo  para moverse fácilmente entre las distintas temperaturas de color de la luz. Suéltelo una vez alcanzado el ajuste deseado.

AuroraTech®

Es una función que ajusta automáticamente el color y la intensidad de la iluminación en función de la hora del día, creando un ambiente óptimo. Utilice la aplicación para activar esta función.



Después de activarse desde la aplicación, la función se activará cada vez que se encienda la iluminación. Todavía puede ajustar manualmente los ajustes de iluminación con los botones  y . Sin embargo, la función AuroraTech® se desactivará.

5.2 Hob2Hood®



Es una función que conecta la placa de cocción a una campana. Tanto la placa como la campana están equipadas con un comunicador de señal infrarroja. La velocidad del ventilador se determina en función del ajuste del modo y de la temperatura de la batería de cocina más caliente de la placa. También puede controlar manualmente el

ventilador con la placa. Esta función se puede activar desde el panel de control de la placa de cocción.



Para más información sobre cómo utilizar esta función, consulte el manual del usuario de la placa de cocción.

5.3 Notificación del filtro

La alarma del filtro sirve como recordatorio para limpiar el filtro de grasa y sustituir o limpiar el filtro de carbón, dependiendo de su tipo. El símbolo  parpadea constantemente durante 30 segundos si es necesario limpiar el filtro de grasa. El símbolo  parpadea dos veces cada segundo durante 30 segundos si es necesario sustituir o limpiar el filtro de carbón.



Esta función se activa automáticamente transcurridas 40 horas de funcionamiento para el filtro de grasa y 160 horas para el filtro de carbón.



Consulte el apartado Limpieza del filtro de grasa en el capítulo Mantenimiento y limpieza.



Consulte la limpieza del filtro de carbón o a la sustitución del filtro de carbón en el capítulo Mantenimiento y limpieza.



Para restablecer el contador de funciones durante el período de notificación, toque el símbolo  durante 3 segundos. El símbolo deja de parpadear para el restablecimiento correcto.



El contador para el filtro de carbón está desactivado de forma predeterminada. Para el modo de recirculación, debe estar activado.

Para activar o desactivar la función para el filtro de carbón:

1. Encienda el panel de control.
2. Asegúrese de que el ventilador y la luz estén apagados.
3. Toque el símbolo **2** durante 3 segundos.

La función se activa si los símbolos **2** y  parpadean una vez. La función se desactiva si los símbolos **2** y  parpadean dos veces.

5.4 configuración de conectividad WiFi

Esta función le permite conectar su dispositivo a una red WiFi y emparejarlo con su dispositivo móvil. Con esta función, puede acceder a funciones adicionales, controlar y supervisar su aparato desde su dispositivo móvil y recibir notificaciones.

Para conectar el aparato necesitas:

- Red inalámbrica con conexión a Internet,
- Dispositivo móvil conectado a su red inalámbrica.

Frecuencia/Protocolo	WiFi: 2.4 GHz / 802.11 bgn
Potencia	WiFi 2.4 GHz: <20 dBm
Cifrado	WPA-PSK, WPA2-PSK, WPA3-SAE

Instalación de la aplicación

Siga estos pasos para conectar el aparato a la red WiFi:



1. Asegúrese de que el aparato esté enchufado a una toma de corriente y encendido.
2. Asegúrese de que su dispositivo móvil esté conectado a la misma red inalámbrica a la que desea añadir su dispositivo.
3. Para descargar la aplicación, utilice la cámara de su dispositivo móvil para escanear el código QR que se encuentra en la contraportada del manual del usuario. También puede descargar la aplicación directamente desde Google Play (Android) o App Store (iOS).
4. Abre la aplicación y regístrate para obtener una cuenta.

Configuración de la conexión inalámbrica del aparato





La incorporación solo es posible durante 20 segundos después de activar el panel de control. Si el símbolo  se apaga, desactive y vuelva a activar el panel de control.

Siga las instrucciones de la aplicación para completar el proceso de incorporación:

1. Asegúrese de que el ventilador y la luz estén apagados.
2. Toque y mantenga pulsado el símbolo  de su aparato durante 3 segundos; el símbolo  empieza a parpadear continuamente. El proceso de incorporación está en curso.
3. Siga con las instrucciones de la aplicación para completar el proceso de incorporación.



Para detener el proceso de incorporación, toque el  o cualquiera de los símbolos de nivel de velocidad.

Si la conexión se ha hecho correctamente, el aparato emite un solo pitido y el indicador  deja de parpadear y se queda fijo.

Si el proceso de incorporación no se ha realizado, el indicador parpadea rápidamente durante 6 segundos y luego se apaga. Repita el procedimiento.



Si el proceso de incorporación supera 1 minuto, el panel de control entra en modo de espera, el indicador  se apaga y la aplicación proporciona comentarios sobre el estado de incorporación.



Después de la incorporación, el símbolo  es visible una vez que se activa el panel de control y se establece una conexión a Internet.





Cada vez que la acción se realiza utilizando la aplicación, el indicador  parpadea 3 veces.

Desactivación/Activación de la conexión inalámbrica del aparato



Para desactivar temporalmente la conexión WiFi :

1. Asegúrese de que el ventilador y la luz estén apagados.
2. Toque y mantenga pulsado el símbolo  durante 3 segundos hasta que oiga un pitido.

El símbolo  parpadea dos veces y el símbolo  se apaga.

Para volver a activar la conexión WiFi :



1. Asegúrese de que el ventilador y la luz estén apagados.
2. Toque y mantenga pulsado el símbolo  durante 3 segundos hasta que oiga un pitido.

El símbolo  parpadea una vez y el símbolo  se enciende cuando se restablece la conexión.

Restablecimiento de la conexión inalámbrica del aparato

Para salir de la red WiFi :

1. Asegúrese de que el ventilador y la luz estén apagados.
2. Toque y mantenga pulsado el símbolo  durante 3 segundos.

El aparato emite un solo pitido y el símbolo  parpadea hasta que se restablece correctamente. En algunos casos, el símbolo  solo puede parpadear una vez.

Esta acción provoca la retirada del aparato de la red WiFi . Para restablecer la conexión, repita todos los pasos descritos en la sección **“Configuración de la conexión inalámbrica del aparato”**.

6. MANTENIMIENTO Y LIMPIEZA

6.1 Notas sobre la limpieza

Agentes limpiadores

No use detergentes y cepillos abrasivos.

Limpie la superficie del aparato con un paño suave humedecido en agua templada y detergente suave.

Después de cocinar, algunas piezas del aparato pueden calentarse. Para evitar manchas, los aparatos deben enfriarse y secarse con un paño limpio o toallas de papel.

Limpie las manchas con un detergente suave.

Mantenga la campana limpia

Limpie el aparato y los filtros de grasa cada mes. Limpie cuidadosamente la grasa del interior y los filtros de grasa. La acumulación de grasa u otros residuos puede provocar un incendio.

Los filtros de grasa se pueden lavar en el lavavajillas. El lavavajillas debe ajustarse a una temperatura baja y a un ciclo corto. El filtro de grasa puede decolorarse, no influye en el rendimiento del aparato.

Filtro de carbón

El tiempo de saturación del filtro de carbón varía en función del tipo de cocción y de la regularidad de la limpieza del filtro de grasa. Consulte el folleto incluido en el accesorio.



Antes de efectuar cualquier tarea de mantenimiento, asegúrese de que no haya utensilios de cocina en la placa y de que la campana y la placa estén desconectadas del suministro eléctrico.

6.2 Limpieza del filtro de grasa

Hay dos filtros de grasa. Uno situado debajo y el otro en la parte delantera del aparato.

Los filtros se montan con el uso de clips y pasadores en el lado opuesto.

Para limpiar el filtro:

1. Tire de la tapa para abrirla.

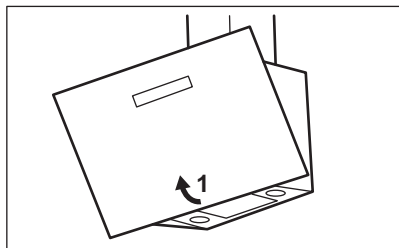

2. Tire de la empuñadura del filtro por debajo de la campana e incline ligeramente la parte delantera del filtro hacia abajo.

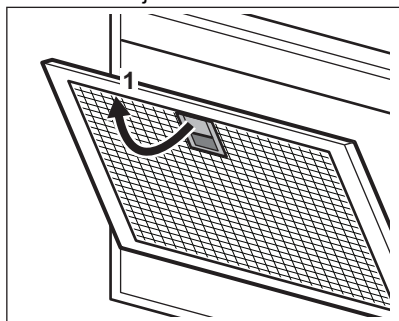

3. Limpie los filtros con una esponja con detergentes no abrasivos o en un lavavajillas.



El lavavajillas debe ajustarse a una temperatura baja y a un ciclo corto. El filtro de grasa puede decolorarse, no influye en el rendimiento del aparato.

4. Para volver a montar los filtros, siga los dos primeros pasos en orden inverso. Repita los primeros pasos para todos los filtros si es necesario.

6.3 Sustitución del filtro de carbón - opcional



Según el tipo de filtro, puede regenerarse o no. Consulte el folleto suministrado con el filtro.

Para reemplazar el filtro:

1. Retire los filtros de grasa del aparato. Véase "Limpieza del filtro de grasa" en este capítulo.
2. presione la pestaña (1) e incline ligeramente la parte delantera del filtro. Hay dos filtros de carbón. Uno situado debajo (A) y el otro en la parte delantera (B) del aparato.

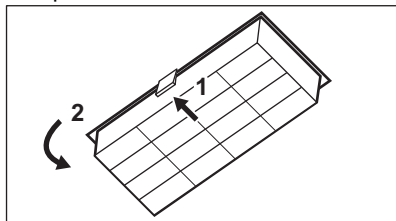

A.

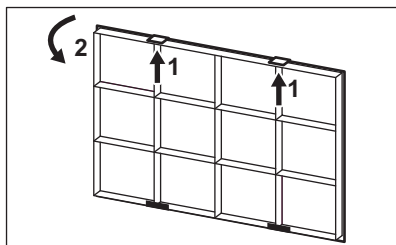

B.

3. Para instalar un filtro, realice los pasos en orden inverso.

6.4 Cambio de la bombilla

Este aparato se suministra con una lámpara LED y un accesorio de control separado (controlador LED). La sustitución de estas piezas debe hacerla un técnico. En caso de avería, consulte el apartado "Asistencia" en el capítulo de "Instrucciones de seguridad".

7. SOLUCIÓN DE PROBLEMAS

ADVERTENCIA!

Consulte los capítulos sobre seguridad.

7.1 Qué hacer si...

Problema	Posible causa	Solución
No se puede encender el aparato.	El aparato no está conectado a una fuente de alimentación o está mal conectado.	Compruebe si el aparato se ha conectado correctamente a la red eléctrica.
No se puede encender el aparato.	Falta de suministro eléctrico.	Compruebe el fusible o el interruptor principal. Si el fusible o el interruptor siguen interrumpiendo el circuito, póngase en contacto con un electricista cualificado.
La bombilla no funciona.	La bombilla es defectuosa.	Cambie la bombilla. Consulte el capítulo "Mantenimiento y limpieza".
El nivel de brillo o la temperatura del color de la luz no son los descritos en las instrucciones.	Ajuste Perfect illumination incorrecto.	Toque el símbolo  para comprobar si puede cambiar las tres temperaturas de color.
	La bombilla es defectuosa.	Póngase en contacto con el Servicio técnico oficial.
El aparato no absorbe suficientes vapores.	La velocidad del motor no es la adecuada para el vapor que se genera.	Cambie la velocidad del motor.
		Verifique la señal inalámbrica.
		Compruebe que la conexión inalámbrica está activada. Consulte el capítulo "Configuración de conectividad WiFi".
		Compruebe si su dispositivo móvil está conectado a la red inalámbrica.
La App no puede conectarse al aparato.	Problemas de conectividad.	Compruebe su red doméstica y el router.
		Reinicie el router.
		Póngase en contacto con su proveedor de servicios inalámbricos si tiene más problemas con la red inalámbrica.
		El aparato, el dispositivo móvil, o ambos deben volver a configurarse porque se ha instalado un router nuevo o se ha modificado la configuración del router. Consulte el capítulo "Configuración de conectividad WiFi".

Problema	Posible causa	Solución
Con frecuencia, la App no puede conectarse al aparato.	Problemas de conectividad.	<p>Compruebe que la señal inalámbrica llega al aparato. Pruebe a acercar su router lo máximo posible al aparato o quizá deba comprar un repetidor inalámbrico.</p> <p>Compruebe que un microondas no perturba la señal inalámbrica. Apague el microondas. Evite utilizar el microondas y el mando a distancia del aparato a la vez.</p>

8. ASPECTOS MEDIOAMBIENTALES

Recicle los materiales con el símbolo . Coloque el material de embalaje en los contenedores adecuados para su reciclaje. Ayude a proteger el medio ambiente y la salud pública, así como a reciclar residuos de aparatos eléctricos y electrónicos. No

deseche los aparatos marcados con el símbolo  junto con los residuos domésticos. Lleve el producto a su centro de reciclaje local o póngase en contacto con su oficina municipal.

Tere tulemast AEG kasutajate hulka! Aitäh, et valisite meie seadme.



nõuandeid, brošüüre, tõrkeotsingu, remondi- ja hooldusteavet:
www.aeg.com/support

Jäetakse õigus teha muutusi.

SISUKORD

1. OHUTUSINFO.....	99
2. OHUTUSJUHISED.....	102
3. PAIGALDAMINE.....	103
4. TOOTE KIRJELDUS.....	103
5. IGAPÄEVANE KASUTAMINE.....	104
6. PUHASTUS JA HOOLDUS.....	107
7. VEAOTSING.....	108
8. JÄÄTMEKÄITLUS.....	109

1. ⚠ OHUTUSINFO

Enne seadme paigaldamist ja kasutamist lugege kaasasolev juhend tähelepanelikult läbi. Tootja ei võta endale vastutust vigastuste või varalise kahju eest, mis on tingitud paigaldusnõuete eiramisest või väärast kasutusest. Hoidke kasutusjuhend kindlas kohas alles, et saaksite seda vajadusel vaadata.

1.1 Laste ja haavatavate inimeste turvalisus

- Vähemalt 8-aastased ja vanemad lapsed ning piiratud füüsiliste, sensorsete või vaimsete võimete või väheste kogemuste ja teadmistega isikud tohivad seda seadet kasutada järelevalve all või kui neid on õpetatud seadet ohutul viisil kasutama ja mõistma kaasnevaid ohte. Lapsed vanuses kuni 8 aastat ning raske või väga keerulise puudega isikud tuleks hoida seadmest eemal, kui neil ei saa pidevalt silma peal hoida.
- Tuleb jälgida, et lapsed seadmega ei mängiks.
- Hoidke pakendimaterjal lastele kättesaamatus kohas ja kõrvaldage see nõuetekohaselt.
- Hoidke lapsed ja lemmikloomad töötavast seadmest eemal.

- Lapsed ei tohi ilma järelvalveta seadet puhastada ega hooldustoiminguid läbi viia.

1.2 Üldine ohutus

- See seade on mõeldud koduseks kasutamiseks pliidiplaatide, pliitide ja sarnaste toiduvalmistamisseadmete kohal.
- See seade on ettenähtud kasutamiseks kodumajapidamise siseruumides.
- Seda seadet võib kasutada kontorites, hotellide külalistetubades, hommikusöögiga külalistetubades, talumajapidamistes ja muudes sarnastes majutusruumides, kui selline kasutamine ei ületa (keskmist) kodumajapidamise kasutuskoormust.
- Enne mis tahes hooldustöid ühendage seade vooluvõrgust lahti.
- ETTEVAATUST: Ligipääsetavad osad võivad toiduvalmistamisseadmetega kasutamisel kuumeneda.
- Kasutage ainult seadmega kaasas olevaid kinnituskruvisid, kui neid pole, kasutage paigaldusjuhendis soovitatud kruvisid. Paigaldage seade ohutusse ja sobivasse kohta, mis vastab paigaldusnõuetele.
- HOIATUS: Kui kruvisid või kinnitusseadet juhistikohaselt ei paigaldata, võib see kaasa tuua elektriga seotud ohu.
- Ärge kasutage seadme kinnitamiseks liime.
- Minimaalne vahekaugus pliidi pinna (millele asetatakse nõud) ja seadme alumise külje vahel peab olema vähemalt 65 cm, kui seadme või pliidi paigaldusjuhendis ei ole öeldud teisiti.
- Ohu väljalaskmine peab vastama kohalike omavalitsuste eeskirjadele.
- Jälgige, et paigaldatavas ruumis oleks tagatud korralik ventilatsioon, mis takistaks sinna gaasi, muu kütuse või lahtise leegi põlemise tagajärjel tekkivate gaaside imbumist.
- Veenduge, et ventilatsiooniavad ei ole ummistunud ja seadmes kogunenud õhku ei juhita kanalisse, mida

kasutatakse muude seadmete (keskküttesüsteemid, termosifoonid, veesoojendid jne) suitsu ja auru ärajuhtimiseks.

- Kui seade töötab teiste seadmetega, ei tohiks ruumis tekkiv maksimaalne vaakum ületada 0,04 mbar.
- Kui toitejuhe on kahjustatud, laske see elektriohutuse tagamiseks välja vahetada tootja, selle volitatud hoolduskeskuse või vastavat kvalifikatsiooni omava isiku poolt.
- Kui juhtmekomplekt on kahjustatud, tuleb see asendada spetsiaalse juhtmekomplektiga, mis on saadaval tootjalt või tema volitatud hoolduskeskusest.
- Kui seade on ühendatud otse toiteallikaga, peab elektriseade olema varustatud eraldusseadmega, mis võimaldab seadme kõigil poolustel vooluvõrgust lahti ühendada. Tuleb tagada täielik lahtiühendamine vastavalt ülepinge III kategoorias sätestatud tingimustele. Katkestusvahendid peavad olema juhtmestikuga ühendatud vastavalt juhtmete paigaldamise eeskirjadele.
- Vältige seadme all flambeerimist.
- Ärge kasutage ohtlike või plahvatusohtlike materjalide ja aurude eemaldamiseks.
- Pinnamaterjali kahjustumise ärahoidmiseks puhastage seadet regulaarselt.
- Ärge kasutage seadme pinna puhastamiseks aurupuhastit, veepihustit, tugevatoimelisi abrasiivseid puhastusvahendeid ega teravaid metallkaabitsaid. Kasutage ainult neutraalseid pesuaineid.
- Süttimisohu vältimiseks puhastage rasvafiltreid regulaarselt (vähemalt iga 2 kuu järel) ja eemaldage seadmelt rasvasetted.
- Puhastage seadme sisemust lapiga.

2. OHUTUSJUHISED

2.1 Paigaldamine

HOIATUS!

Vigastuse, elektrilöögi, tulekahju, põletuste või seadme kahjustamise oht!

- Seadet tohib paigaldada ainult kvalifitseeritud tehnik.
- Kahjustatud seadet ei tohi paigaldada ega kasutada.
- Järgige seadmega kaasasolevaid paigaldusjuhiseid.
- Kuna seade on raske, olge selle liigutamisel ettevaatlik. Kasutage töökindaid ja kinnisi jalanõusid.
- Enne seadme paigaldamist eemaldage kogu pakend, märgistus ja kaitsekile.
- Ärge suunake väljatõmbeõhku seinäsüvendisse, välja arvatud juhul, kui süvend on selleks ette nähtud.

2.2 Elektriühendus

HOIATUS!

Tulekahju- ja elektrilöögioht.

- Kõik elektriühendused peab teostama kvalifitseeritud elektrik.
- Kontrollige, kas andmeplaadil olevad elektriandmed vastavad teie kohaliku vooluvõrgu näitajatele.
- Kui andmeplaadil ei ole trükitud sümbolit , tuleb see seade maandada.
- Kasutage alati nõuetekohaselt paigaldatud elektriõhutat pistikupesa.
- Vältige elektrijuhtmete sassiminekut.
- Ärge kasutage mitmikpistikuid ega pikenduskaableid.
- Kui seinakontakt logiseb, ärge pange sinna toitepistikut.
- Seadet vooluvõrgust eemaldades ärge tõmmake toitekaablist. Võtke alati kinni pistikust.
- Isoleeritud ja isoleerimata osad peavad olema kinnitatud nii, et neid ei saaks ilma tööriistadeta eemaldada.
- Veenduge, et seade on õigesti paigaldatud. Lahtise ja sobimatu

elektrijuhtme kasutamisel võib seinakontakt üle kuumeneda.

- Paigaldamisel jätke ühendamine kõige viimaseks. Veenduge, et pärast paigaldamist säilib juurdepääs elektrivarustusele.

2.3 Kasutamine

HOIATUS!

Vigastuse, põletuse või elektrilöögioht!

- See seade on ette nähtud ainult toidu valmistamiseks. Ärge kasutage seadet mistahes muul eesmärgil.
- Ärge muutke seadme tehnilisi omadusi.
- Ärge kasutage seadet märgade kättega ega veega kokku puutudes.
- Kasutage ainult seadmega kaasnenud tarvikuid.
- Toiduvalmistamisel jälgige, et leegid ega kuumad osad ei puutuks kokku rasva või õliga.
- Ärge kasutage katmata elektrilisi reste.
- Ärge kasutage seadet hoiupinnana.
- Ärge kasutage suurendusklaase, binoklit ega sarnaseid optilisi seadmeid, et vaadata otse seadme valgustisse.
- Kui seade töötab koos teiste seadmetega, ei tohi maksimaalne tekitatud rõhk ületada 4 Pa (4x10-5 baari).

2.4 Teenused

- Seadme parandamiseks võtke ühendust volitatud teeninduskeskusega. Kasutage ainult originaalvaruosi.
- Teave selles seadmes olevate lampide ja eraldi müüdavate varulampide kohta: Need lambid taluvad ka koduste majapidamisseadmete äärmuslikumaid tingimusi, näiteks temperatuuri, vibratsiooni, niiskust või on mõeldud edastama infot seadme tööoleku kohta. Need pole mõeldud kasutamiseks muudes rakendustes ega sobi ruumide valgustamiseks.

2.5 Kõrvaldamine

⚠ HOIATUS!

Vigastus- või lämbumisoht.

- Seadme nõuetekohase kõrvaldamise kohta saate täpsemaid juhiseid kohalikust omavalitsusest.

- Lahutage seade vooluvõrgust.
- Lõigake elektrijuhe seadme lähedalt läbi ja visake ära.

3. PAIGALDAMINE

⚠ HOIATUS!

Vt ohutust käsitlevaid peatükke.

3.1 Paigaldusjuhised



Täieliku teabe saamiseks seadme paigaldamise kohta vaadake eraldi paigaldusjuhendit.

4. TOOTE KIRJELDUS

4.1 Juhtpaneeli ülevaade

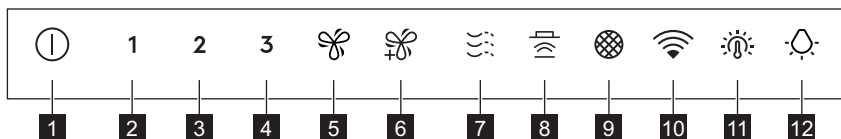



Funktsioon	Kirjeldus
1 Sisse/välja	Lülitab õhupuha sisse ja välja.
2 Esimene kiirus	Mootor lülitub esimesele kiirusele.
3 Teine kiirus	Mootor lülitub teisele kiirusele.
4 Kolmas kiirus	Mootor lülitub kolmandale kiirusele.
5 Kiiruse suurendamine	Mootor lülitub kõrgemale kiirustasemele. 8 minuti pärast lülitub seade uuesti eelmisele sättele.
6 Maksimumkiirus	Mootor lülitub maksimumkiirusele. 5 minuti pärast lülitub seade uuesti eelmisele sättele.
7 Breeze	Mootor töötab madalaimal kiirusel. 60 minuti pärast lülitub seade välja.
8 Hob2Hood®	Pliidi kaudu õhupuha kasutamise funktsiooni indikaator.
9 Filtri märguanne	Tuletab meelde, et söefilter tuleb asendada või puhastada ja rasvafilter tuleb puhastada.

Funktsioon	Kirjeldus
10 WiFi	Näitab WiFi-ühenduse olekut.
11 Valguse värvitemperatuur	Muudab valguse värvitemperatuuri.
12 Lamp	Lülitab valgustuse sisse ja välja. Muudab valguse intensiivsust.

5. IGAPÄEVANE KASUTAMINE

5.1 Õhupuhasti kasutamine

Kontrollige soovitatavat kiirust vastavalt alltoodud tabelile.

1	Toidu kuumutamisel kaanetatud potiga.
2	Toidu valmistamisel kaanetatud pottidega mitmel keedualal või põletil, õrn praadimine.
3	Keetmine ja suuremate koguste praadimine ilma kaaneta, toiduvalmistamine mitmel keedualal või põletil.
	Keetmine ja suuremate koguste praadimine ilma kaaneta, suur niiskus.
	Värskendab köögiõhku pärast küpsetamist väga madala müratasemega. Seda saab aktiveerida ja deaktiveerida, puudutades sümbolit. See funktsioon lülitub iga 60 minuti järel automaatselt välja. Kasutada ainult pärast küpsetamist.



Enne ja pärast toiduvalmistamist on soovitatav jätta õhupuhasti tööle umbes 15 minutiks.

Seadme sisselülitamine



Juhtpaneel on sensorväli. Õhupuhasti kasutamiseks puudutage täpselt keskel olevat sümbolit vähemalt 1 sekundi jooksul.

Õhupuhasti kasutamiseks:

- Lülitage seade sisse, vajutades sümbolit .
- Nüüd saate funktsioonid sisse lülitada.
- Funktsiooni käivitamiseks puudutage sümbolit.

Seadme väljalülitamine

Seadme väljalülitamiseks vajutage uuesti sümbolit .

Perfect Illumination - Valgustus



Õhupuhasti valgusti on teistest funktsioonidest sõltumatu.

Valgustuse sisse- ja väljalülitamine

Toiduvalmistuspinnal valgustamiseks

puudutage  sümbolit. Valguse intensiivsuse muutmiseks alljärgnevas järjestuses vajutage sümbolit uuesti: Maksimaalne, keskmine, madal, Off.



Tulede väljalülitamiseks vajutage  sümbolit ja hoidke seda 3 sekundit allavajutatuna.

Valguse värvitemperatuuri seadmine



Õhupuhasti mäletab valguse värvitemperatuuri viimast sätet.

Valguse värvitemperatuuri määramiseks on kaks võimalust:

- Värvitemperatuuri muutmiseks neutraalsest soojaks ja külmaks, puudutage  sümbolit.
- Heledate värvitemperatuuride vahel sujuvaks liikumiseks, vajutage ja hoidke  sümbolit allavajutatuna. Vabastage see, kui olete soovitud seadistuse saavutanud.

AuroraTech®

See on funktsioon, mis reguleerib automaatselt valgustuse värvi ja intensiivsust vastavalt kellaajale, luues optimaalse atmosfääri. Selle funktsiooni aktiveerimiseks kasutage rakendust.



Pärast rakendusest aktiveerimist hakkab funktsioon tööle iga kord, kui valgustus sisse lülitatakse. Valgustuse sätteid saate siiski käsitsi reguleerida, kasutades ja nuppe. AuroraTech® funktsioon aga deaktiveeritakse.

5.2 Hob2Hood®

See on funktsioon, mis ühendab pliidi õhupuhastiga. Nii pliit, kui ka õhupuhasti on varustatud infrapuna signaali edastusseadmega. Ventilatoori pöörlemiskiirus määratakse režiimi seadistuse ja pliidil kuumima keedunõu temperatuuri alusel. Teise võimalusena saate ventilatorit pliidi abil käsitsi juhtida. Selle funktsiooni saab aktiveerida pliidi juhtpaneelilt.



Lisateavet funktsiooni kasutamise kohta leiate pliidi kasutusjuhendist.

5.3 Filtri märguanne

Filtri häiresignaal toimib meeldetuletusena rasvafiltri puhastamiseks ja söefiltri vahetamiseks või puhastamiseks, olenevalt selle tüübist. Kui rasvafilter vajab puhastamist, vilgub sümbol pidevalt 30 sekundit. Kui söefilter vajab vahetamist või puhastamist, vilgub sümbol 30 sekundit kaks korda sekundis.



See funktsioon aktiveerub ise pärast rasvafiltri 40 töötundi ja pärast söefiltri 160 töötundi.



Vaadake rasvafiltri puhastuse kohta puhastuse ja hoolduse peatükist.



Luige söefiltri puhastamise või söefiltri asendamise kohta puhastuse ja hoolduse peatükist.

Funktsiooni loenduri lähtestamiseks määratud ajavahemiku jooksul, vajutage sümbolit 3 sekundit. Nõuetekohase seadistuse korral sümboli vilkumine peatub.



Söefiltri funktsiooni loendur on vaikimisi inaktiivne. Ringlusrežiimi jaoks peab see olema aktiveeritud.

Söefiltri loenduri aktiveerimiseks või deaktiveerimiseks toimige järgmiselt.

1. Lülitage sisse juhtpaneel.
2. Veenduge, et ventilator ja valgus on välja lülitatud.
3. Puudutage **2** sümbolit 3 sekundit.

Funktsioon on aktiveeritud, kui **2** ja sümbolid vilguvad ühe korra. Funktsioon on inaktiveeritud, kui **2** ja sümbol vilguvad kaks korda.

5.4 WiFi ühenduse seadistamine

See funktsioon võimaldab teil ühendada oma seadme WiFi võrku ja siduda selle oma mobiilseadmega. Seda funktsiooni kasutades pääsete juurde lisafunktsioonidele, saate mobiilseadmest juhtida ja jälgida oma seadet ning saada märguandeid.

Seadme ühendamiseks vajate järgmist:

- Interneti-ühendusega WiFi-võrk,
- WiFi-võrku ühendatud mobiilseadet.

Sagedus/protokoll	WiFi: 2.4 GHz / 802.11 bgn
Võimsus	WiFi 2.4 GHz: <20 dBm
Krüptimine	WPA-PSK, WPA2-PSK, WPA3-SAE

Rakenduse installimine

Seadme ühendamiseks WiFi-ga toimige alljärgnevalt:

1. Veenduge, et seade on voluvõrku ühendatud ja sisse lülitatud.

2. Veenduge, et teie mobiilseade on ühendatud samasse traadita võrku, kuhu soovite lisada seadme.
3. Rakenduse allalaadimiseks skannige oma mobiilseadme kaameraga QR-kood, mis asub kasutusjuhendi tagakaanel. Rakenduse saate alla laadida ka otse Google Play (Android) või App Store (iOS) saidilt.
4. Avage rakendus ja registreeruge, et luua endale konto.

Seadme WiFi ühenduse seadistamine



Liitumine on võimalik ainult 20 sekundi jooksul pärast juhtpaneeli aktiveerimist. Kui sümbol lülitub välja, siis deaktiveerige ja aktiveerige juhtpaneel uuesti.

Alghäälestuse protseduuri lõpetamiseks järgige rakenduse juhiseid:

1. Veenduge, et ventilaator ja valgus on välja lülitatud.
2. Puudutage ja hoidke oma seadmel olevat sümbolit 3 sekundit allavajutatud asendis, sümbol hakkab pidevalt vilkuma. Liitumisprotsess on käimas.
3. Alghäälestuse protseduuri lõpetamiseks järgige jätkuvalt rakenduse juhiseid.



Liitumisprotsessi peatamiseks puudutage või mistahes kiirustaseme sümbolit.

Pärast edukat liitumist edastab seade ühe helisignaali ning indikaator lõpetab vilkumise ja jääb pidevalt põlema.

Kui liitumisprotsess ebaõnnestub, vilgub indikaator kiiresti 6 sekundit ja lülitub seejärel välja. Korrake protseduuri.



Kui liitumisprotsess ületab 1 minuti, lülitub juhtpaneel ooterežiimi, indikaator lülitub välja ja rakendus annab tagasisidet liitumisoleku kohta.



Pärast liitumist on sümbol nähtav, kui juhtpaneel on aktiveeritud ja Interneti-ühendus on loodud.



Iga kord, kui toimingut teostatakse rakendusega, vilgub indikaator 3 korda.

Seadme WiFi-ühenduse aktiveerimine/ blokeerimine

WiFi ühenduse ajutiseks blokeerimiseks:

1. Veenduge, et ventilaator ja valgus on välja lülitatud.
 2. Puudutage ja hoidke **1** 3 sekundit allavajutatud asendis, kuni kuulete helisignaali.
- 1** sümbol vilgub kaks korda ja sümbol lülitub välja.

WiFi ühenduse uuesti aktiveerimiseks:

1. Veenduge, et ventilaator ja valgus on välja lülitatud.
 2. Puudutage ja hoidke **1** 3 sekundit allavajutatud asendis, kuni kuulete helisignaali.
- 1** sümbol vilgub üks kord ja sümbol lülitub sisse, kui ühendus on loodud.

Seadme traadita ühenduse lähtestamine

WiFi võrgust lahtiühendamiseks:

1. Veenduge, et ventilaator ja valgus on välja lülitatud.
2. Puudutage ja hoidke sümbolit 3 sekundit allavajutatud asendis.

Seade edastab ühe helisignaali ja sümbol vilgub kuni eduka lähtestamiseni. Mõnel juhul võib sümbol vilkuda vaid korra.

Selle toimingu tulemusena eemaldatakse seade WiFi võrgust. Ühenduse taastamiseks korrake kõiki jaotises „**Seadme juhtmeta ühenduse konfigureerimine**“ kirjeldatud samme.

6. PUHASTUS JA HOOLDUS

6.1 Märkused puhastamise kohta

Puhastusvahendid

Ärge kasutage abrasiivseid vahendeid ega harju. Puhastage seadme pinda pehme lapi, sooja vee ning pehmetoimelise pesuvahendiga.

Pärast toiduvalmistamist on mõned seadmeosad kuumad. Plekkide vältimiseks laske seadmel enne puhastamist jahtuda; kuivatage seda puhta lapi või köögipaberiga.

Plekkide eemaldamiseks kasutage pehmetoimelist puhastusvahendit.

Hoidke õhupuhasti puhtana

Nii seadet kui rasvafiltrit tuleks põhjalikumalt puhastada kord kuus. Puhastage hoolikalt seadme sisemus ja rasvafiltrid rasvast. Toidujääkide kogunemine võib kaasa tuua süttimise.

Rasvafiltreid võib pesta ka nõudepesumasinas. Nõudepesumasin peab olema seatud madalale temperatuurile ja lühikesele tsüklile. Rasvafilter võib värvi muuta, kuid see ei mõjuta seadme toimivust.

Söefilter

Söefiltri küllastumisaeg muutub sõltuvalt toiduvalmistamise tüübist ja rasvafiltri puhastamise regulaarsusest. Vaadake tarvikutega kaasasolevat infolehte.



Enne mistahes hooldustööde alustamist veenduge, et pliidiil pole keedunõusid ning õhupuhasti ja pliit on vooluvõrgust lahti ühendatud.

6.2 Rasvafiltri puhastamine

Seal on kaks rasvafiltrit. Üks filter asub seadme allosas ja teine esiosas.

Filtri paigaldamisel on vastaspoolel kasutatud klambreid ja tiihvte.

Filtri puhastamiseks:

1. tõmmake katet, et see eemaldada.

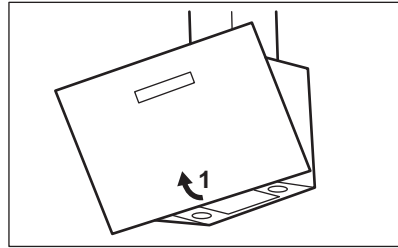

2. Tõmmake õhupuhasti all asuvat kinnitusklambri hoidikut ja kallutage filtri esiosa kergelt allapoole.

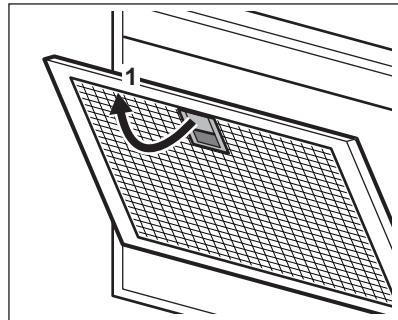

3. Puhastage filtriid nõudepesumasinas või mitte-abrasiivse toimega pesuaines niisutatud käsnaga.



Nõudepesumasin peab olema seatud madalale temperatuurile ja lühikesele tsüklile. Rasvafilter võib värvi muuta, kuid see ei mõjuta seadme toimivust.

4. Filtrite taastamiseks teostage kaks esimest toimingut vastupidises järjekorras.

Korrake samme kõigi filtrite puhul, kui see on asjakohane.

6.3 Söefiltri vahetamine - valikuline



Tüübist sõltuvalt on filter kas taastatav või mittetaastatav. Sellekohane teave on filtriga kaasneval infolehel.

Filtri vahetamiseks toimige järgmiselt.

1. Eemaldage seadmelt rasvafiltrid. Vt selles peatüki jaotist „Rasvafiltri puhastamine“.
2. vajutage sakki (1) ja kallutage kergelt filtri esiosa. Söefiltreid on kaks. Üks filter asub seadme allosas (A) ja teine esiosas (B).

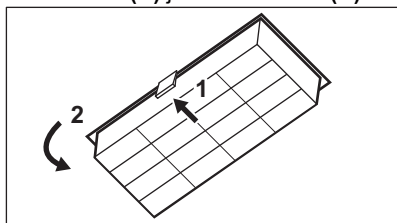

A.

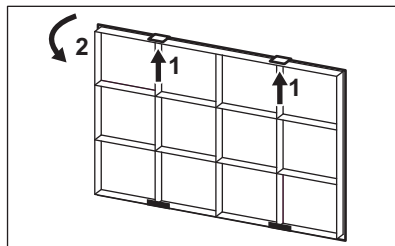

B.

3. Filtri paigaldamiseks tehke samad toimingud vastupidises järjekorras.

6.4 Lambi vahetamine

Sellel seadmel on LED-lamp ja eraldi juhtseade (LED-draiver). Need komponendid tohib välja vahetada ainult tehnik. Mis tahes tõrgete korral vaadake peatüki "Ohusjuhtised" alalõiku "Hooldus".

7. VEAOTSING

⚠ HOIATUS!

Vt ohutust käsitlevaid peatükke.

7.1 Mida teha, kui...

Probleem	Võimalik põhjus	Kõrvaldamise abinõu
Ei saa seadet aktiveerida.	Seade ei ole elektrivõrku ühendatud või on valesti ühendatud.	Kontrollige, kas seade on õigesti elektrivõrku ühendatud.
Ei saa seadet aktiveerida.	Elektritoite puudumine.	Kontrollige kaitset või pealülit. Kui kaitse või lüliti jätkab vooluahela katkestamist, võtke ühendust kvalifitseeritud elektrikuga.
Valgusti ei põle.	Lamp on defektne.	Asendage lambipirn uuega. Vt peatükki "Puhastus ja hooldus".
Heleduse tase või valguse värvitemperatuur ei vasta juhistes kirjeldatud.	Vale Perfect illumination seadistus.	Puudutage ☀️ sümboolit, et kontrollida, kas saate muuta kõiki kolme värvitemperatuuri.
	Lamp on defektne.	Võtke ühendust volitatud teeninduskeskusega.
Seade ei ima aure piisavalt hästi.	Mootori pöörlemiskiirus ei vasta tekkivate aurude kogusele.	Muutke mootori pöörlemiskiirust.

Probleem	Võimalik põhjus	Kõrvaldamise abinõu
Rakendus ei saa seadmega ühendust luua.	Ühenduvuse probleemid.	<p>Kontrollige juhtmeta ühenduse signaali.</p> <p>Veenduge, et juhtmeta ühendus on sees. Vt peatükki "Wi-Fiühenduse loomine".</p> <p>Kontrollige, kas teie mobiilseade on WiFi võrguga ühendatud.</p> <p>Kontrollige koduvõrku ja ruuterit.</p> <p>Taaskäivitage ruuter.</p> <p>Kui juhtmeta võrguga ilmneb täiendavaid probleeme, võtke ühendust juhtmeta teenuse pakkujaga.</p> <p>Seade, mobiilseade või mõlemad tuleb uuesti konfigureerida, kuna on paigaldatud uus ruuter või ruuteri konfiguratsiooni on muudetud. Vt peatükki "Wi-Fiühenduse loomine".</p>
Rakendus ei saa sageli seadmega ühendust luua.	Ühenduvuse probleemid.	<p>Veenduge, et juhtmeta ühenduse signaal jõuab seadmeni. Püüdke teisaldada koduruuter seadmele nii lähedale kui võimalik või kaaluge leviala laiendaja soetamist.</p> <p>Veenduge, et mikrolaineahi ei sega juhtmeta ühenduse signaali. Lülitage mikrolaineahi välja. Vältige mikrolaineahju ja seadme kaugjuhtimispuhli samaaegset kasutamist.</p>

8. JÄÄTMEKÄITLUS

Sümboliga  tähistatud materjalid võib ringlusse suunata. Selleks viige pakendid vastavatesse konteineritesse. Aidake hoida keskkonda ja inimeste tervist ja suunake elektri- ja elektroonilised jäätmed ringlusse.

Ärge visake sümboliga  tähistatud

seadmeid muude majapidamisjäätmete hulka. Viige seade kohalikku ringluspunkti või pöörduge abi saamiseks kohalikku omavalitsusse.

AEG toivottaa sinut tervetulleeksi! Kiitos, että olet valinnut tämän laitteen.



Saat käyttöön liittyviä neuvoja, esitteitä, vianmääritysohjeita sekä huolto- ja korjausohjeita:
www.aeg.com/support

Oikeus muutoksiin pidätetään.

SISÄLTÖ

1. TURVALLISUUSTIEDOT.....	110
2. TURVALLISUUSOHJEET.....	113
3. ASENNUS.....	114
4. TUOTEKUVAUS.....	114
5. PÄIVITTÄINEN KÄYTTÖ.....	115
6. HOITO JA PUHDISTUS.....	118
7. VIANMÄÄRITYS.....	119
8. YMPÄRISTÖNSUOJELU.....	120

1. ⚠ TURVALLISUUSTIEDOT

Lue laitteen mukana toimitetut ohjeet ennen laitteen asennusta ja käyttöä. Valmistaja ei ota vastuuta henkilövahingoista tai vahingoista, jotka aiheutuvat virheellisestä asennuksesta tai käytöstä. Säilytä ohjeita aina varmassa ja helppopääsyisessä paikassa tulevia käyttökertoja varten.

1.1 Lasten ja taitamattomien henkilöiden turvallisuus

- 8-vuotiaat ja sitä vanhemmat lapset sekä henkilöt, joilla on fyysisiä, aisteihin liittyviä tai henkisiä rajoitteita tai puutteellinen kokemus tai tuntemus, voivat käyttää tätä laitetta vain, jos heitä valvotaan tai ohjataan laitteen turvallisessa käytössä ja jos he ymmärtävät käyttöön liittyvät vaarat. Tuote on pidettävä alle 8-vuotiaiden lasten ja erittäin laajoista ja monimutkaisista toiminnallisista rajoitteista kärsivien henkilöiden ulottumattomissa, ellei heitä valvota jatkuvasti.
- Lapsia on valvottava, etteivät he ryhdy leikkimään laitteella.

- Kaikki pakkaukset tulee pitää lasten ulottumattomissa ja hävittää asianmukaisesti.
- Pidä lapset ja lemmikkieläimet pois laitteen lähetyviltä sen ollessa toiminnassa.
- Lapset eivät saa puhdistaa laitetta tai suorittaa siihen kohdistuvia käyttäjän huoltotoimenpiteitä ilman valvontaa.

1.2 Yleinen turvallisuus

- Tämä laite on tarkoitettu kotitalouskäyttöön keittotasojen, liesien ja vastaavien ruoanlaittolaitteiden päällä.
- Tämä laite on tarkoitettu yhden kotitalouden käyttöön sisätiloissa.
- Tätä laitetta voidaan käyttää toimistoissa, hotellihuoneissa, aamiaismajoituspaikoissa, maatilamajoituspaikoissa ja muissa samantyyppisissä majoitustiloissa, joissa kyseinen käyttö ei ylitä (keskimääräisiä) kotitalouskäytön tasoja.
- Irrota pistoke pistorasiasta ennen laitteen huoltoa.
- HUOMIO: Laitteen kosketettavissa olevat osat voivat kuumentua, kun sitä käytetään ruoanlaittolaitteiden kanssa.
- Käytä ainoastaan laitteen mukana toimitettuja kiinnitysruuveja. Jos ne eivät kuulu pakkaukseen, käytä asennusohjeissa suositeltuja ruuveja. Laite on asennettava turvalliseen ja sopivaan paikkaan, joka täyttää asennusvaatimukset.
- VAROITUS: Mikäli ruuveja tai kiinnityslaitetta ei asenneta näiden ohjeiden mukaisesti, olemassa on sähköiskujen vaara.
- Laitteen kiinnityksessä ei saa käyttää liimaa.
- Jätä pannujen alla olevan keittotason pinnan ja laitteen alaosan väliin vähintään 65 cm tilaa, ellei muuta mainita laitteen tai keittotason asennusohjeissa.
- Ilmanpoistojärjestelmän tulee olla paikallisten määräyksien mukainen.
- Varmista, että huoneen ilmanvaihto on hyvä. Muiden kaasulla tai polttoaineilla toimivien laitteiden tai avotulien

kehittämät höyryt tai savu eivät saa päästä tilaan ilmastointikanavien kautta.

- Varmista, ettei tuuletusaukoissa ole tukoksia ja ettei laitteen keräämää ilmaa syötetä muiden laitteiden savun- ja höyrynpöistokanaviin (keskuslämmitysjärjestelmät, termosifonit, vedenlämmittimet, jne.).
- Kun laite toimii muiden laitteiden kanssa, huoneen alipaine saa olla korkeintaan 0,04 mbar.
- Jos virtajohto vaurioituu, sen saa vaihtaa vain valmistaja, valtuutettu huoltoliike tai vastaava ammattitaitoinen henkilö, jotta vältetään sähkövaaroilta.
- Jos johto on vaurioitunut, sen saa vaihtaa vain valmistajalta tai valtuutetulta huoltoliikkeeltä saatavaan erikoisjohtoon.
- Jos laite on liitetty suoraan sähköverkkoon, sähköjärjestelmään on asennettava eristyslaite, joka mahdollistaa virran katkaisemisen kaikista laitteen navoista. Täydellinen virran katkaisu on taattava ylijänniteluokan III määräyksien mukaisesti. Poiskytkentävälineet on sisällytettävä kiinteään johdotukseen johdotussääntöjä noudattaen.
- Älä liekitä laitteen alla.
- Ei saa käyttää vaarallisten tai räjähtävien materiaalien ja höyryjen sammuttamiseen.
- Puhdista laite säännöllisesti pehmeällä liinalla, jotta pintamateriaali pysyisi hyväkuntoisena.
- Älä käytä höyrypesuria, vesisuihkua, voimakkaita hankaavia puhdistusaineita tai teräviä metallikaapimia laitteen pinnan puhdistamiseen. Käytä ainoastaan neutraaleja pesuaineita.
- Puhdista rasvasuodattimet säännöllisesti (vähintään 2 kuukauden välein) ja poista rasvajäämät laitteesta tulipalovaaran välttämiseksi.
- Puhdista laitteen sisäosa liinalla.

2. TURVALLISUUSOHJEET

2.1 Asennus

VAROITUS!

Virheellinen käyttö voi aiheuttaa henkilövahinkoja, sähköiskuja, tulipaloja, palovammoja tai laitteen vaurioitumisen.

- Laitteen asennuksen ja liitännät saa suorittaa vain ammattitaitoinen henkilö.
- Vaurioitunutta laitetta ei saa asentaa tai käyttää.
- Noudata koneen mukana toimitettuja asennusohjeita.
- Siirrä laitetta aina varoen, sillä se on raskas. Käytä aina suojakäsineitä ja suojaavia jalkineita.
- Poista kaikki pakkausmateriaalit, merkit ja suojakalvot ennen laitteen asentamista.
- Ilmanpoistoa ei saa asentaa seinän sisään, ellei seinän syvennystä ole tarkoitettu tähän tarkoitukseen.

2.2 Sähköliitäntä

VAROITUS!

Tulipalon ja sähköiskun vaara.

- Kaikki sähkökytkennät tulee jättää asiantuntevan sähköasentajan vastuulle.
- Varmista, että arvokilvessä olevat parametrit ovat verkkovirtalähteen sähköarvojen mukaisia.
- Jos symbolia (☐) ei ole merkitty arvokilpeen, laite on maadoitettava.
- Kytke pistoke maadoitettuun pistorasiaan.
- Varo, ettei virtajohto takerru kiinni mihinkään.
- Älä käytä jakorasioita tai jatkojohtoja.
- Jos pistoke on löysästi kiinni virtajohdossa, älä kiinnitä sitä pistorasiaan.
- Älä vedä virtajohdosta pistoketta irrottaessasi. Vedä aina pistokkeesta.
- Jännitteenalaisten ja eristettyjen osien suojat tulee asentaa niin, ettei niiden irrotus onnistu ilman työkaluja.
- Varmista, että laite on asennettu oikein. Löysät tai vääränlaiset virtajohdot voivat aiheuttaa liittimen ylikuumentumisen.

- Liitä laite asennuksen jälkeen. Varmista, että verkkovirtakytkentä on ulottuvilla laitteen asennuksen jälkeen.

2.3 Valitse

VAROITUS!

Henkilövahinkojen, palovammojen ja sähköiskujen vaara.

- Tämä laite on tarkoitettu ainoastaan ruoanlaittoon. Laitetta ei saa käyttää muuhun tarkoitukseen.
- Älä muuta laitteen teknisiä ominaisuuksia.
- Älä käytä laitetta, jos kätesi ovat märät tai laitteen ollessa kosketuksessa veteen.
- Käytä vain laitteen mukana toimitettuja varusteita.
- Pidä liekit tai kuumat esineet kaukana rasvoista ja öljyistä ruoanvalmistuksen ja paistamisen aikana.
- Älä käytä suojaamattomia sähkögrillejä.
- Älä käytä laitetta säilytystasona.
- Älä katso suoraan laitteen valoon suurennuslaseilla, kiikareilla tai vastaavilla optisilla laitteilla.
- Jos laite toimii muiden laitteiden kanssa, kehittynyt enimmäispaine ei saa ylittää 4 Pa:ta (4 x 10⁻⁵ baaria).

2.4 Huolto

- Kun laite on korjattava, ota yhteyttä valtuutettuun huoltopalveluun. Käytä vain alkuperäisiä varaosia.
- Lisätietoa tämän tuotteen sisällä olevista lamputa sekä erikseen myytävistä varalampuista: Kyseiset lamput on suunniteltu kestäämään kodinkoneissa vaativia fyysisiä olosuhteita (esim. lämpötila, värinä, kosteus) tai ne antavat tietoa laitteen toimintatilasta. Niitä ei ole tarkoitettu muihin käyttötarkoituksiin eivätkä ne sovi huoneiden valaisemiseen.

2.5 Hävittäminen

VAROITUS!

Loukkaantumisen tai tukehtumisen vaara.

- Kysy tietoja laitteen oikeaoppisesta hävittämisestä paikalliselta viranomaiselta.
- Irrota laite verkkovirrasta.
- Leikkaa virtajohto poikki aivan laitteen sivulta ja hävitä se.

3. ASENNUS

VAROITUS!

Lue turvallisuutta koskevat luvut.

3.1 Asennusohjeet



Katso kaikki laitteen asennusta koskevat tiedot erillisestä asennusoppaasta.

4. TUOTEKUVAUS

4.1 Ohjauspaneelin yleisnäkymä

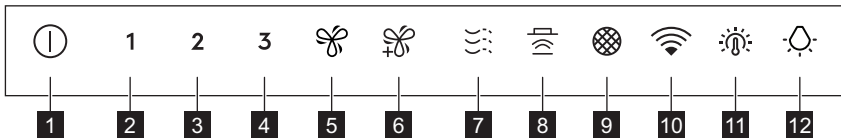



Toiminto	Kuvaus
1 Päälle/Pois päältä	Kytkee liesituulettimen päälle ja pois päältä.
2 Ensimmäinen tehotaso	Moottori kytkeytyy ensimmäiselle tehotasolle.
3 Toinen tehotaso	Moottori kytkeytyy toiselle tehotasolle.
4 Kolmas tehotaso	Moottori kytkeytyy kolmannelle tehotasolle.
5 Nopeuden lisäys	Moottori kytkeytyy korkeammalle tehotasolle Kahdeksan minuutin kuluttua laite palaa edelliseen asetukseen.
6 Maksimiteho	Moottori kytkeytyy maksimiteholle. Viiden minuutin kuluttua laite palaa edelliseen asetukseen..
7 Breeze	Moottori toimii minimiteholla. 60 minuutin kuluttua laite kytkeytyy pois toiminnasta.
8 Hob2Hood®	Liesituulettimen keittotason ohjauksen merkivalo.
9 Suodatinnilmoitus	Muistuttaa hiilisuodattimen vaihto- tai puhdistustarpeesta sekä rasvasuodattimen puhdistustarpeesta.
10 WiFi	Ilmoittaa wifi-yhteyden tilan.
11 Valon värilämpötila	Muuttaa valon värilämpötilaa.

5. PÄIVITTÄINEN KÄYTTÖ

5.1 Liesituulettimen käyttö

Tarkista suositeltu nopeus alla olevasta taulukosta.

1	Ruokien lämmitys, ruoanvalmistus kannellisilla keittoastioilla.
2	Ruoanvalmistus kannellisilla keittoalueella useammalla keittoalueella tai polttimella, kevyt paistaminen.
3	Keittäminen ja suurien ruokamäärien paistaminen ilman kantta, ruoanvalmistus useammalla keittoalueella tai polttimella.
	Keittäminen ja suurien ruokamäärien paistaminen ilman kantta, suuri määrä kosteutta ilmaan.
	Raikastaa keittiön ilmaa ruoanvalmistuksen jälkeen, eikä pidä paljon meteliä. Se voidaan käynnistää ja sammuttaa koskettamalla symbolia. Toiminto kytkeytyy automaattisesti pois päältä 60 minuutin kuluttua. Käytä ainoastaan ruoanvalmistuksen jälkeen.



Liesituuletin on suositeltavaa pitää toiminnassa noin 15 minuutin ajan ennen ruoanvalmistusta ja sen jälkeen.

Laitteen kytkeminen toimintaan



Käyttöpaneeli koostuu antureista. Käyttääksesi liesituuletinta kosketa symbolia aivan sen keskelle ainakin yhden sekunnin ajan.

Liesituulettimen käyttäminen:

1. Kytke laite päälle painamalla symbolia .
Voit kytkeä toiminnon pois päältä.
2. Kytke toiminto päälle koskettamalla symbolia.

Laitteen kytkeminen pois päältä
Sammuta laite painamalla uudelleen symbolia .

Perfect Illumination - Valot



Liesituulettimen valo toimii muista liesituulettimen toiminnoista riippumatta.

Valaistuksen kytkeminen päälle ja pois päältä

Voit valaista keittotason painamalla  -symbolia. Paina symbolia uudelleen valon voimakkuuden muuttamiseksi seuraavassa järjestyksessä: Kirkkain, Keskitaso, Matala, Pois päältä.



Sammuta valot painamalla  -symbolia 3 sekunnin ajan.

Valon värilämpötilan asettaminen



Liesituuletin muistaa viimeisen värilämpötila-asetuksen.

Valon värilämpötila voidaan asettaa kahdella tavalla:

1. Voit muuttaa värilämpötilan neutraalista kylmän kautta lämpimään painamalla  -symbolia.
2. Siirry valon värilämpötilojen välillä painamalla pitkään  -symbolia. Lopeta painaminen, kun olet saavuttanut haluamasi asetuksen.

AuroraTech®

Toiminto säättää valon värilämpötilaa ja tehoa automaattisesti kellonajan mukaan, jotta se sopii tunnelmaan. Kytke toiminto käyttöön sovelluksen avulla.



Kun toiminto on kytketty päälle sovelluksesta, toiminto toimii aina, kun valo kytketään päälle. Valoasetuksia voidaan edelleen säätää manuaalisesti painikkeilla ja . Toiminto AuroraTech® kytkeytyy kuitenkin pois päältä.

5.2 Hob2Hood®

Toiminto yhdistää keittotason liesituulettiin. Sekä keittotasossa että liesituulettimessa on infrapunasignaalin viestin. Puhaltimen nopeus määräytyy tila-asetuksen ja keittotasolla olevan kuumimman keittoastian lämpötilan mukaan. Vaihtoehtoisesti voit säätää puhaltimen manuaalisesti keittotasoa käyttämällä. Tämä toiminto voidaan kytkeä toimintaan keittotason käyttöpaneelista.



Lisätietoa toiminnon käyttämisestä löytyy keittotason käyttöohjeesta.

5.3 Suodatinilmoitus

Suodattimen merkkivalo muistuttaa rasvasuodattimen puhdistamisesta ja hiilisuodattimen vaihtamisesta/ puhdistamisesta suodatintyyppin mukaan. Symboli vilkkuu säännöllisesti 30 sekunnin ajan, jos rasvasuodatin on puhdistettava. Symboli vilkkuu kahdesti sekunnissa 30 sekunnin ajan, jos hiilisuodatin on vaihdettava tai puhdistettava.



Tämä toiminto kytkeytyy päälle itsenäisesti rasvasuodattimen 40 käyttötunnin ja hiilisuodattimen 160 käyttötunnin jälkeen.



Katso kohta "Rasvasuodattimen puhdistaminen" luvusta "Hoito ja puhdistus".



Katso hiilisuodattimen puhdistus- tai vaihto-ohjeet luvusta "Huolto ja puhdistus".

Voit nollata toimintolaskurin ilmoitusjakson aikana painamalla symbolia 3 sekunnin ajan. Symboli lakkaa vilkkumasta, kun nollaus on valmis.



Hiilisuodattimen toimintolaskuri on oletusarvoisesti pois käytöstä. Se on aktivoitava, jos haluat käyttää kierrätystilaa.

Kytkeäksesi laskurin päälle hiilisuodattimen tapauksessa:

1. Kytke ohjauspaneeli päälle.
2. Varmista, että tuuletin ja valo ovat pois päältä.
3. Paina **2**-symbolia 3 sekuntia.

Toiminto kytkeytyy päälle, jos symbolit **2** ja vilkkuvat kerran. Toiminto kytkeytyy pois päältä, jos symbolit **2** ja vilkkuvat kahdesti.

5.4 WiFi -yhteysasetukset

Tämän toiminnon avulla voit yhdistää laitteen WiFi-verkkoon ja muodostaa yhteyden mobiililaitteeseen. Tämän ominaisuuden avulla voit käyttää lisätoimintoja, hallita ja valvoa laitettasi mobiililaitteeltasi ja vastaanottaa ilmoituksia.

Laitteen yhdistämiseen tarvitaan seuraavat asiat:

- Langaton verkko, jossa on Internet-yhteys
- Mobiililaitteen, joka on yhdistetty langattomaan verkkoon.

Taajuus/protokolla	WiFi: 2.4 GHz / 802.11 bgn
Teho	WiFi 2.4 GHz: <20 dBm
Salaus	WPA-PSK, WPA2-PSK, WPA3-SAE

Sovelluksen asentaminen

Suorita seuraavat vaiheet, jotta voit yhdistää laitteen WiFi-verkkoon:



1. Varmista, että laite on kytketty pistorasiaan ja siihen on kytketty virta.
2. Varmista, että mobiililaitteesi on yhdistetty samaan langattomaan verkkoon, johon haluat lisätä laitteen.
3. Lataa sovellus skannaamalla käyttöoppaan takakannessa oleva QR-koodi mobiililaitteen kameralla. Voit myös ladata sovelluksen suoraan palvelusta Google Play (Android) tai App Store (iOS).
4. Avaa sovellus ja rekisteröi tili.

Laitteen langattoman yhteyden määrittäminen





Käyttöönotto on mahdollista vain 20 sekunnin ajan käyttöpaneelin aktivoinnin jälkeen. Jos symboli  sammuu, kytke käyttöpaneeli pois päältä ja kytke se uudelleen päälle.

Suorita käyttöönottoprosessi noudattamalla sovelluksen ohjeita:

1. Varmista, että tuuletin ja valo ovat pois päältä.
2. Kosketa ja paina laitteen  symbolia kolmen sekunnin ajan, kunnes symboli  alkaa vilkkua jatkuvasti. Käyttöönottoprosessi on käynnissä.
3. Suorita käyttöönottoprosessi noudattamalla sovelluksen ohjeita.



Pysäytä käyttöönottoprosessi koskettamalla symbolia  tai jotakin nopeustason symbolia.

Onnistuneen käyttöönoton jälkeen laitteesta kuuluu kerran äänimerkki eikä merkkivalo  enää vilku vaan palaa tasaisesti.

Jos käyttöönottoprosessi ei onnistu, merkkivalo vilkkuu nopeasti 6 sekunnin ajan ja sammuu sen jälkeen. Toista toimenpide.



Jos käyttöönottoprosessi on kestänyt minuuttia kauemmin, käyttöpaneeli siirtyy valmiustilaan, merkkivalo  sammuu ja sovellus antaa palautetta käyttöönoton tilasta.



Käyttöönoton jälkeen symboli  näkyy, kun käyttöpaneeli on aktivoitu ja Internet-yhteys on muodostettu.



Merkkivalo  vilkkuu 3 kertaa aina, kun toiminto suoritetaan sovellusta käyttäen.

Laitteen langattoman yhteyden poistaminen käytöstä / käyttöönotto

WiFi -yhteyden voi poistaa tilapäisesti käytöstä seuraavasti:

1. Varmista, että tuuletin ja valo ovat pois päältä.
2. Kosketa ja paina symbolia **1** kolmen sekunnin ajan, kunnes kuulet äänimerkin.

Symboli **1** vilkkuu kahdesti ja symboli  sammuu.



WiFi -yhteyden voi ottaa uudelleen käyttöön seuraavasti:

1. Varmista, että tuuletin ja valo ovat pois päältä.
2. Kosketa ja paina symbolia **1** kolmen sekunnin ajan, kunnes kuulet äänimerkin.

Symboli **1** vilkkuu kerran ja symboli  syytyy, kun yhteys muodostetaan.

Laitteen langattoman yhteyden nollaus

WiFi -verkon kytkeminen pois päältä:

1. Varmista, että tuuletin ja valo ovat pois päältä.
2. Paina symbolia  kolmen sekunnin ajan. Laitteesta kuuluu yhden äänimerkin ja symboli  vilkkuu, kunnes nollaus onnistuu. Joissakin tapauksissa symboli  voi vilkkua vain kerran.

Tämä toiminto johtaa laitteen poistamiseen WiFi verkosta. Muodosta yhteys uudelleen

toistamalla kaikki kohdassa **Laitteen langattoman yhteyden määrittäminen** kuvatut vaiheet.

6. HOITO JA PUHDISTUS

6.1 Puhdistukseen liittyviä huomautuksia

Puhdistusaineet

Älä käytä hankaavia pesuaineita tai harjoja. Puhdista laitteen pinnat lämpimällä vedellä ja miedolla pesuaineella käyttäen pehmeää puhdistusliinaa.

Jotkin laitteen osat voivat kuumentua käytön aikana. Anna laitteen jäähtyä ja kuivaa se puhtaalla liinalla tai paperipyyhkeillä tahrojen välttämiseksi.

Poista tahrat miedolla pesuaineella.

Pidä liesituuletin puhtaana.

Puhdista laite ja rasvasuodattimet kuukauden välein. Poista rasva huolellisesti sisäosasta ja rasvasuodattimista. Rasvan tai muiden jäämien kertyminen saattaa aiheuttaa tulipalon.

Rasvasuodattimet voidaan pestä astianpesukoneessa.

Pese astianpesukoneen alhaisella lämpötilalla ja lyhyellä ohjelmalla. Rasvasuodattimessa voi esiintyä värimuutoksia, mutta se ei vaikuta laitteen suorituskykyyn.

Hiilisuodatin

Hiilisuodattimen kyllästymisaika vaihtelee ruoanlaittotavan ja rasvasuodattimen puhdistustiheyden mukaan. Katso lisävarusteen mukana toimitettu esite.



Varmista ennen ylläpitotoimenpiteiden suorittamista, että keittotasolla ei ole keittoastioita ja että liesituuletin ja keittotaso on kytketty irti virransyötöstä.

6.2 Rasvasuodattimen puhdistaminen

Rasvasuodattimia on kaksi. Yksi laitteen alapuolella ja toinen laitteen etuosassa.

Suodattimet tulee asentaa pidikkeiden avulla niin, että tapit ovat vastakkaisella puolella.

Puhdistaaksesi suodattimen

1. vedä kansi auki.

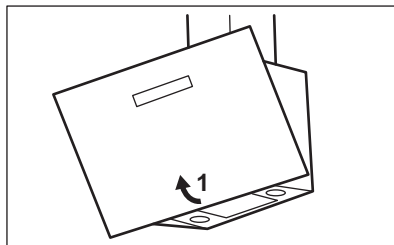

2. Vedä liesituulettimen alla olevan suodattimen kahvaa ja kallista suodattimen etuosaa hiukan alaspäin.

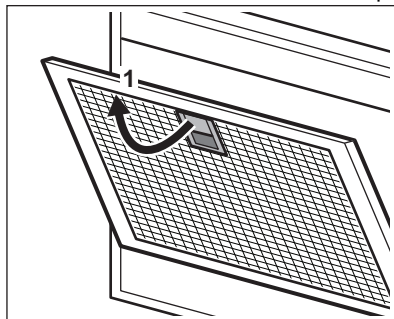

3. Puhdista suodattimet sienellä käyttäen hankaamattomia pesuaineita tai pese ne astianpesukoneessa.



Pese astianpesukoneen alhaisella lämpötilalla ja lyhyellä ohjelmalla. Rasvasuodattimessa voi esiintyä värimuutoksia, mutta se ei vaikuta laitteen suorituskykyyn.

4. Asenna suodattimet takaisin noudattamalla kahden ensimmäisen vaiheen ohjeita päinvastaisessa järjestyksessä.

Toista vaiheet tarvittaessa kaikkien suodattimien kohdalla.

6.3 Hiilisuodattimen vaihto – lisävaruste



Tyypistä riippuen suodatin voidaan tai ei voida regeneroida. Tutustu suodattimen mukana toimitettuun esitteeseen.

Suodattimen vaihtaminen:

1. Irrota rasvasuodattimet laitteesta. Lue ohjeet tämän luvun osiosta "Rasvasuodattimen puhdistaminen".
2. Paina kielekettä (1) ja kallista hiukan suodattimen etuosaa. Hiilisuodattimia on kaksi. Yksi laitteen alapuolella (A) ja toinen laitteen etuosassa (B).

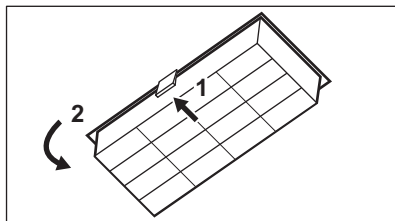

A.

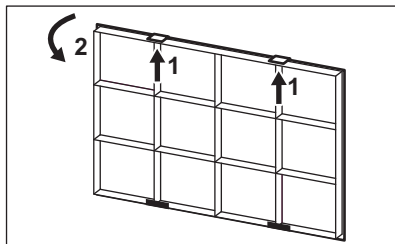

B.

3. Asenna suodatin suorittamalla toimenpiteet päinvastaisessa järjestyksessä.

6.4 Lampun vaihtaminen

Tähän laitteeseen kuuluu LED-valo ja erillinen ohjauslaite (LED-muuntaja). Nämä osat saa vaihtaa ainoastaan huoltoteknikko. Mikäli laitteessa esiintyy toimintahäiriöitä, katso kohta "Huolto" luvusta "Turvallisuusohjeet".

7. VIANMÄÄRITYS



VAROITUS!

Lue turvallisuutta koskevat luvut.

7.1 Mitä tehdä jos...

Ongelma	Mahdollinen syy	Korjaustoimenpide
Et saa laitetta käynnistymään.	Laitetta ei ole kytketty sähköverkkoon tai se on liitetty sähköverkkoon virheellisesti.	Tarkista, onko laite kytketty oikein verkkovirtaan.
Et saa laitetta käynnistymään.	Sähkösyötön puute.	Tarkista sulake tai pääkytkin. Jos sulake tai katkaisin jatkaa piirin katkaisemista, ota yhteyttä sähköasentajaan.
Lamppu ei toimi.	Lamppu on viallinen.	Vaihda lamppu. Lue ohjeet kohdasta "Hoito ja puhdistus".

Ongelma	Mahdollinen syy	Korjaustoimenpide
Kirkkaustaso tai valon värilämpötila ei ole ohjeissa kuvatun kaltainen.	Virheellinen Perfect illumination-asetus.	Voit selvittää, voitko muuttaa kaikkia kolmea värilämpötilaa, koskettamalla symbolia  .
	Lamppu on viallinen.	Ota yhteyttä valtuutettuun huoltoliikkeeseen.
Laite ei poista höyryä riittävän tehokkaasti.	Moottorin nopeus ei ole riittävä muodustuvalla höyrylle.	Säädä moottorin nopeutta.
		Tarkista langaton signaali.
		Varmista, että langaton yhteys toimii. Katso luku "WiFi-yhteyden asettaminen".
		Tarkista, onko älylaitteesi yhdistetty verkkoon.
		Tarkista kotiverkkosi ja reitittimesi.
Sovellus ei voi muodostaa yhteyttä laitteeseen.	Yhteysongelmat.	Käynnistä reititin uudelleen.
		Ota yhteyttä langattoman verkon palveluntarjoajaan, jos langattomassa verkossa esiintyy edelleen ongelmia.
		Laitteen tai mobiililaitteen tai molempien asetukset on tarpeen määrittää uudelleen, koska uusi reititin on asennettu tai reitittimen määrittämisä on muutettu. Katso luku "WiFi-yhteyden asettaminen".
Sovellus ei saa usein yhteyttä laitteeseen.	Yhteysongelmat.	Varmista, että langaton signaali yltää laitteeseen. Kokeile siirtää kotisi reititin mahdollisimman lähelle laitetta tai harkitse langattoman verkon kantaman laajentimen hankkimista.
		Varmista, ettei mikroaaltouuni aiheuta häiriötä langattomaan signaaliin. Kytke mikroaaltouuni pois päältä. Vältä käyttämästä mikroaaltouunia ja laitteen kaukosäädintä samanaikaisesti.

8. YMPÄRISTÖNSUOJELU

Kierrätä materiaalit, jotka on merkitty merkillä . Kierrätä pakkaus laittamalla se asianmukaiseen kierrätysastiaan. Suojele ympäristöä ja ihmisten terveyttä kierrättämällä sähkö- ja elektroniikkaromut.

Älä hävitä merkillä  merkittyjä kodinkoneita kotitalousjätteen mukana. Palauta tuote paikalliseen kierrätyskeskukseen tai ota yhteyttä paikalliseen viranomaiseen.

Bienvenue chez AEG ! Nous vous remercions d'avoir choisi l'un de nos appareils.



Obtenir des conseils d'utilisation, des brochures, un dépanneur, des informations sur le service et les réparations :
www.aeg.com/support

Sous réserve de modifications.

TABLE DES MATIÈRES

1. INFORMATIONS DE SÉCURITÉ.....	121
2. INSTRUCTIONS DE SÉCURITÉ.....	124
3. INSTALLATION.....	125
4. DESCRIPTION DE L'APPAREIL.....	125
5. UTILISATION QUOTIDIENNE.....	126
6. ENTRETIEN ET NETTOYAGE.....	129
7. DÉPANNAGE.....	131
8. EN MATIÈRE DE PROTECTION DE L'ENVIRONNEMENT.....	132

1. ⚠ INFORMATIONS DE SÉCURITÉ

Avant d'installer et d'utiliser cet appareil, lisez soigneusement les instructions fournies. Le fabricant ne pourra être tenu pour responsable des blessures et dégâts résultant d'une mauvaise installation ou utilisation. Conservez toujours les instructions dans un lieu sûr et accessible pour vous y référer ultérieurement.

1.1 Sécurité des enfants et des personnes vulnérables

- Cet appareil peut être utilisé par des enfants âgés d'au moins 8 ans et par des personnes ayant des capacités physiques, sensorielles ou mentales réduites ou dénuées d'expérience ou de connaissance, s'ils sont correctement surveillés ou si des instructions relatives à l'utilisation de l'appareil en toute sécurité leur ont été données et s'ils comprennent les risques encourus. Les enfants de moins de 8 ans et les personnes ayant un handicap très important

et complexe doivent être tenus à l'écart de l'appareil, à moins d'être surveillés en permanence.

- Veillez à ce que les enfants ne jouent pas avec l'appareil.
- Ne laissez pas les emballages à la portée des enfants et jetez-les convenablement.
- Tenez les enfants et les animaux éloignés de l'appareil lorsqu'il est en cours de fonctionnement.
- Le nettoyage et l'entretien par l'utilisateur ne doivent pas être effectués par des enfants sans surveillance.

1.2 Sécurité générale

- Cet appareil est conçu pour une utilisation domestique sur des tables de cuisson, des cuisinières ou d'autres appareils de cuisson similaires.
- Cet appareil est conçu pour un usage domestique ménager, dans un environnement intérieur.
- Cet appareil peut être utilisé dans les bureaux, les chambres d'hôtel, les chambres d'hôtes, les gîtes ruraux et d'autres hébergements similaires lorsque cette utilisation ne dépasse pas le niveau (moyen) de l'utilisation domestique.
- Avant d'effectuer une opération de maintenance, débranchez l'appareil de la prise secteur.
- **ATTENTION** : Les parties accessibles peuvent devenir chaudes en cours d'utilisation en raison des appareils de cuisson.
- Utilisez uniquement les vis de fixation fournies avec l'appareil. Si elles ne sont pas fournies, utilisez les vis recommandées dans les instructions d'installation. Installez l'appareil dans un lieu sûr et adapté répondant aux exigences d'installation.
- **AVERTISSEMENT** : Ne pas installer les vis ou le dispositif de fixation conformément à ces instructions peut entraîner des risques électriques.
- N'utilisez pas d'adhésifs pour fixer l'appareil.
- La distance minimale entre la surface de la table de cuisson sur laquelle les récipients sont posés et la partie inférieure

de l'appareil doit être d'au moins 65 cm, sauf indication contraire dans les instructions d'installation de l'appareil ou de la table de cuisson.

- L'évacuation d'air doit être conforme aux réglementations des autorités locales.
- Aérez suffisamment la pièce où est installé l'appareil pour éviter le reflux de gaz provenant d'appareils utilisant d'autres combustibles, y compris les flammes nues.
- Assurez-vous que les aérations ne sont pas bouchées et que l'air aspiré par l'appareil ne provient pas d'un conduit d'évacuation des fumées et vapeurs émises par d'autres appareils (systèmes de chauffage central, thermosiphons, chauffe-eau, etc.).
- Lorsque l'appareil fonctionne avec d'autres appareils, le vide maximal généré dans la pièce ne doit pas dépasser 0,04 mbar.
- Si le cordon d'alimentation est endommagé, il doit être remplacé par le fabricant, son service après-vente agréé ou toute personne disposant de qualifications similaires afin d'éviter tout danger électrique.
- Si le cordon amovible est endommagé, il doit être remplacé par un cordon amovible spécial disponible auprès du fabricant ou de son service après-vente agréé.
- Si l'appareil est directement branché sur l'alimentation secteur, l'installation électrique doit être équipée d'un dispositif d'isolation permettant de débrancher l'appareil du secteur avec une coupure omnipolaire. La déconnexion complète doit être conforme aux conditions de surtension de catégorie III. Un moyen de déconnexion doit être prévu dans le câblage fixe conformément aux règles nationales d'installation.
- Ne flambez pas d'aliments sous l'appareil.
- N'utilisez pas l'appareil pour évacuer des matériaux et vapeurs dangereux ou explosifs.
- Nettoyez régulièrement l'appareil à l'aide d'un chiffon doux afin de maintenir le revêtement en bon état.

- N'utilisez pas de nettoyeur vapeur, de pulvérisateur d'eau, de produit nettoyant abrasif, ni de grattoir métallique pour nettoyer la surface de l'appareil. Utilisez uniquement des produits de lavage neutres.
- Nettoyez régulièrement les filtres à graisse (au moins tous les 2 mois) et éliminez les dépôts de graisses de l'appareil pour éviter tout risque d'incendie.
- Utilisez un chiffon pour nettoyer l'intérieur de l'appareil.

2. INSTRUCTIONS DE SÉCURITÉ

2.1 Installation

AVERTISSEMENT!

Risque de blessure, de choc électrique, d'incendie, de brûlures ou de dommage matériel à l'appareil.

- L'appareil doit être installé uniquement par un professionnel qualifié.
- N'installez pas et ne branchez pas un appareil endommagé.
- Suivez scrupuleusement les instructions d'installation fournies avec l'appareil.
- Soyez toujours vigilants lorsque vous déplacez l'appareil car il est lourd. Utilisez toujours des gants de sécurité et des chaussures fermées.
- Avant d'installer l'appareil, retirez tous les emballages, les étiquettes et le film de protection.
- N'installez pas le conduit d'évacuation de l'air dans une cavité du mur, sauf si cette cavité est spécialement conçue pour cela.

2.2 Branchement électrique

AVERTISSEMENT!

Risque d'incendie ou d'électrocution.

- Tous les raccordements électriques doivent être effectués par un électricien qualifié.
- Assurez-vous que les paramètres figurant sur la plaque signalétique correspondent aux données électriques nominale de l'alimentation secteur.

- Si le symbole  n'est pas imprimé sur la plaque signalétique, l'appareil doit être raccordé à la terre.
- Utilisez toujours une prise de courant de sécurité correctement installée.
- Ne laissez pas le câble secteur s'emmêler.
- N'utilisez pas d'adaptateurs multiprise et de rallonges.
- Si la prise secteur est détachée, ne branchez pas la fiche secteur.
- Ne tirez pas sur le câble secteur pour débrancher l'appareil. Tirez toujours sur la fiche de la prise secteur.
- La protection contre les chocs des parties sous tension et isolées doit être fixée de telle manière qu'elle ne puisse pas être enlevée sans outils.
- Assurez-vous que l'appareil est bien installé. Un câble d'alimentation électrique desserré ou mal branché peuvent être à l'origine d'une surchauffe des bornes.
- Branchez l'appareil à l'extrémité de l'installation. Assurez-vous que la prise secteur est accessible une fois l'appareil installé.

2.3 Utilisation

AVERTISSEMENT!

Risque de blessures, de brûlures ou d'électrocution.

- Cet appareil est exclusivement destiné à un usage culinaire. N'utilisez pas cet appareil pour un autre usage.
- Ne modifiez pas les spécifications de cet appareil.

- N'utilisez pas l'appareil avec des mains mouillées ou en contact avec de l'eau.
- N'utilisez que les accessoires fournis avec l'appareil.
- Tenez les flammes ou les objets chauds éloignés des graisses et de l'huile durant la cuisson et la friture.
- N'utilisez pas de grills électriques non couverts.
- N'utilisez pas l'appareil comme espace de rangement.
- N'utilisez pas de loupe, de lunettes, ni aucun autre dispositif optique semblable pour regarder directement l'éclairage de l'appareil.
- Si l'appareil fonctionne avec d'autres appareils, la pression développée maximale ne doit pas dépasser 4 Pa (4x10⁻⁵ bar).

2.4 Service

- Pour réparer l'appareil, contactez un service après-vente agréé. Utilisez exclusivement des pièces d'origine.
- Concernant la/les lampe(s) à l'intérieur de ce produit et les lampes de rechange

vendues séparément : Ces lampes sont conçues pour résister à des conditions physiques extrêmes dans les appareils électroménagers, telles que la température, les vibrations, l'humidité, ou sont conçues pour signaler des informations sur le statut opérationnel de l'appareil. Elles ne sont pas destinées à être utilisées dans d'autres applications et ne conviennent pas à l'éclairage des pièces d'un logement.

2.5 Mise au rebut

AVERTISSEMENT!

Risque de blessure ou d'asphyxie.

- Contactez votre service municipal pour obtenir des informations sur la marche à suivre pour mettre l'appareil au rebut.
- Débranchez l'appareil.
- Coupez le câble d'alimentation au ras de l'appareil et mettez-le au rebut.

3. INSTALLATION

AVERTISSEMENT!

Reportez-vous aux chapitres concernant la sécurité.

3.1 Notices d'installation



Pour des informations complètes sur l'installation de l'appareil, reportez-vous à la notice d'installation fournie séparément.

4. DESCRIPTION DE L'APPAREIL

4.1 Vue d'ensemble du bandeau de commande

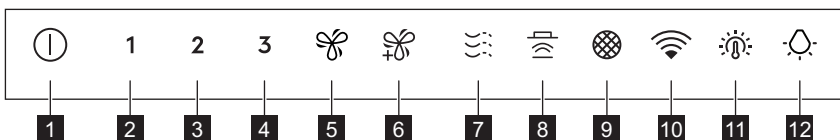



Fonction	Description
1 Marche / Arrêt	Permet de mettre la hotte en marche et de l'arrêter.
2 Première vitesse	Le moteur passe à la première vitesse.
3 Deuxième vitesse	Le moteur passe à la deuxième vitesse.
4 Troisième vitesse	Le moteur passe à la troisième vitesse.
5 Boost vitesse	Le moteur passe à une vitesse supérieure. Au bout de 8 minutes, l'appareil revient au précédent réglage.
6 Vitesse maximale	Le moteur passe à la vitesse maximale. Au bout de 5 minutes, l'appareil revient au précédent réglage.
7 Breeze	Le moteur fonctionne à la vitesse la plus basse. Au bout de 60 minutes, l'appareil s'éteint.
8 Hob2Hood®	Indicateur de la fonction permettant de contrôler la hotte depuis la table de cuisson.
9 Notification du filtre	Indication de changement ou nettoyage du filtre à charbon et nettoyage du filtre à graisse.
10 Wi-Fi	Indique l'état de la connexion Wi-Fi.
11 Température de couleur claire	Modifie la température de couleur de la lumière.
12 Éclairage	Permet d'allumer et d'éteindre les lumières. Modifie l'intensité lumineuse.

5. UTILISATION QUOTIDIENNE

5.1 Utilisation de la hotte

Vérifiez la vitesse recommandée dans le tableau ci-dessous.

- 1** Lorsque vous faites réchauffer ou cuire des aliments avec des récipients couverts.
 - 2** Lorsque vous cuisinez dans des récipients couverts sur plusieurs zones de cuisson ou brûleurs, frire doucement.
 - 3** Lorsque vous faites bouillir et frire de grosses quantités d'aliments sans couvercle, cuire sur plusieurs zones de cuisson ou brûleurs.
-  Lorsque vous faites bouillir et frire de grosses quantités d'aliments sans couvercle, grande quantité d'humidité.

 Rafraîchit l'air dans la cuisine après la cuisson à très faible niveau sonore. Elle peut être activée et désactivée en appuyant sur le symbole. La fonction s'éteint automatiquement au bout de 60 minutes. À utiliser uniquement après la cuisson.



Nous vous recommandons de laisser la hotte fonctionner pendant environ 15 minutes après la cuisson.

Activation de l'appareil



Le bandeau de commande est tactile. Pour faire fonctionner la hotte, touchez le centre même du symbole pendant au moins 1 seconde.

Pour utiliser la hotte :

1. Mettez en fonctionnement l'appareil en appuyant sur le symbole .
Vous pouvez maintenant activer les fonctions.
2. Pour activer la fonction, appuyez sur le symbole.

Mise hors tension de l'appareil

Pour mettre à l'arrêt l'appareil, appuyez à nouveau sur le symbole .

Perfect Illumination - Éclairage



L'éclairage de la hotte fonctionne indépendamment des autres fonctions de la hotte.

Activation et désactivation de l'éclairage

Pour éclairer la surface de cuisson, appuyez sur le symbole . Appuyez à nouveau sur le symbole pour modifier l'intensité lumineuse dans l'ordre suivant : Maximum, Moyen, Faible, Désactivé.



Pour éteindre les lumières, appuyez sur le symbole  pendant 3 secondes.

Réglage de la température de couleur de la lumière



La hotte enregistre le dernier réglage de la température de la couleur claire.

Il existe deux façons de régler la température de couleur de la lumière :



1. Touchez le symbole  pour changer la température de couleur (neutre, chaude ou froide).
2. Touchez et restez sur le symbole  pour passer facilement d'une température de couleur claire à une autre. Relâchez-le une fois que vous avez atteint le réglage souhaité.

AuroraTech®

Il s'agit d'une fonction qui ajuste automatiquement la couleur et l'intensité de

l'éclairage en fonction de l'heure de la journée, créant ainsi une ambiance optimale. Utilisez l'application pour activer cette fonction.



Après l'activation de l'application, la fonction est activée à chaque fois que l'éclairage est allumé. Vous pouvez toujours régler manuellement les paramètres d'éclairage à l'aide des boutons  et . Cependant, la fonction AuroraTech® sera désactivée.



5.2 Hob2Hood®

Il s'agit d'une fonction qui connecte la plaque de cuisson à une hotte. La plaque de cuisson et la hotte sont équipées d'un communicateur de signal infrarouge. La vitesse du ventilateur est déterminée en fonction du réglage du mode et de la température de l'ustensile de cuisine le plus chaud se trouvant sur la plaque de cuisson. Vous pouvez également contrôler manuellement le ventilateur à l'aide de la plaque de cuisson. La fonction peut être activée depuis le bandeau de commande de la plaque de cuisson.



Pour plus d'informations sur l'utilisation de cette fonction, reportez-vous à la notice d'utilisation de la plaque de cuisson.

5.3 Notification du filtre

L'alarme de filtre sert de rappel pour nettoyer le filtre à graisse et soit remplacer, soit nettoyer le filtre à charbon, selon son type. Le symbole  clignote régulièrement pendant 30 secondes si le filtre à graisse doit être nettoyé. Le symbole  clignote deux fois par seconde pendant 30 secondes si le filtre à charbon doit être remplacé ou nettoyé.



Cette fonction s'active automatiquement après 40 heures de fonctionnement pour le filtre à graisse et 160 heures de fonctionnement pour le filtre à charbon.



Reportez-vous au paragraphe Nettoyage du filtre à graisse dans le chapitre Entretien et nettoyage.



Reportez-vous au paragraphe « Nettoyage du filtre à charbon ou remplacement du filtre à charbon » dans le chapitre « Entretien et nettoyage ».



Pour réinitialiser le compteur de la fonction pendant la période de notification, appuyez sur le symbole  pendant 3 secondes. Le symbole cesse de clignoter pour sa réinitialisation correcte.



La fonction de compteur du filtre à charbon est désactivée par défaut. Doit être activé pour le mode Recirculation.

Pour activer ou désactiver le compteur du filtre à charbon :

1. Activez le bandeau de commande.
2. Assurez-vous que le ventilateur et la lampe sont éteintes.
3. Touchez le symbole **2** pendant 3 secondes.

La fonction est activée si les symboles **2** et  clignotent une fois. La fonction est désactivée si les symboles **2** et  clignotent deux fois.

5.4 Configuration de la connectivité WiFi

Cette fonction vous permet de connecter votre appareil à un réseau WiFi et de l'appairer à votre appareil mobile. Grâce à cette fonctionnalité, vous pouvez accéder à des notifications supplémentaires, commander et surveiller votre appareil depuis votre appareil mobile, et recevoir des notifications.

Pour connecter l'appareil, vous avez besoin de :

- Un réseau sans fil avec connexion Internet,

- d'un appareil mobile connecté à votre réseau sans fil.

Fréquence/Protocole	WiFi: 2.4 GHz / 802.11 bgn
Puissance	WiFi 2.4 GHz: <20 dBm
Chiffrement	WPA-PSK, WPA2-PSK, WPA3-SAE

Installation de l'application

Procédez comme suit pour intégrer l'appareil à WiFi :



1. Assurez-vous que l'appareil est branché sur une prise de courant.
2. Assurez-vous que votre appareil mobile est connecté au réseau sans fil auquel vous souhaitez ajouter votre appareil.
3. Pour télécharger l'application, utilisez l'appareil photo de votre appareil mobile pour scanner le code QR situé au dos du manuel d'utilisation. Vous pouvez également télécharger l'application directement depuis Google Play (Android) ou App Store (iOS).
4. Ouvrez l'application et inscrivez-vous pour créer un compte.

Configuration de la connexion sans fil de l'appareil



L'intégration n'est possible que pendant 20 secondes après l'activation du bandeau de commande. Si le symbole  s'éteint, désactivez et réactivez le bandeau de commande.

Suivez les instructions de l'application pour terminer le processus de mise en route :

1. Assurez-vous que le ventilateur et l'éclairage sont éteints.
2. Appuyez sur le symbole  de votre appareil et maintenez-le enfoncé pendant 3 secondes, le symbole  commence à clignoter en continu. Le processus d'intégration est en cours.
3. Continuez à suivre les instructions de l'application pour terminer le processus de mise en route.



Pour arrêter le processus d'intégration, appuyez sur le symbole ⓘ ou sur l'un des symboles de niveau de vitesse.

Une fois l'intégration réussie, l'appareil émet un seul bip et le voyant cesse de clignoter et devient fixe.

Si le processus d'intégration échoue, le voyant clignote rapidement pendant 6 secondes, puis s'éteint. Répétez la procédure.



Si le processus d'intégration prend plus d'une minute, le bandeau de commande passe en mode veille, le voyant s'éteint et l'application fournit des retours sur le statut de l'intégration.



Après l'intégration, le symbole est visible une fois que le bandeau de commande est activé et qu'une connexion à Internet est établie.



Chaque fois que l'action est effectuée à l'aide de l'application, le voyant clignote 3 fois.

Désactivation/activation de la connexion sans fil de l'appareil

Pour désactiver temporairement la connexion WiFi :

1. Assurez-vous que le ventilateur et l'éclairage sont éteints.
2. Appuyez constamment sur le symbole ⓘ pendant 3 secondes jusqu'à ce que vous entendiez un bip.

Le symbole ⓘ clignote deux fois puis le symbole s'éteint.

Pour réactiver la connexion WiFi :

1. Assurez-vous que le ventilateur et l'éclairage sont éteints.
2. Appuyez constamment sur le symbole ⓘ pendant 3 secondes jusqu'à ce que vous entendiez un bip.

Le symbole ⓘ clignote une fois et le symbole s'allume lorsque la connexion est établie.

Réinitialisation de la connexion sans fil de l'appareil

Pour quitter le réseau WiFi :

1. Assurez-vous que le ventilateur et l'éclairage sont éteints.
2. Appuyez constamment sur le symbole pendant 3 secondes.

L'appareil émet un seul bip et le symbole clignote jusqu'à ce que la réinitialisation ait réussi. Dans certains cas, le symbole peut ne clignoter qu'une seule fois.

Cette action entraîne la suppression de l'appareil du réseau WiFi . Pour rétablir la connexion, répétez toutes les étapes décrites dans la section « **Configuration de la connexion sans fil de l'appareil** ».

6. ENTRETIEN ET NETTOYAGE

6.1 Remarques concernant le nettoyage

Agent nettoyant

N'utilisez pas de détergents abrasifs ni de brosses.

Nettoyez la surface de l'appareil avec un chiffon doux, de l'eau tiède et un détergent doux.

Après la cuisson, certaines parties de l'appareil peuvent être chaudes. Pour éviter les taches, l'appareil doit refroidir et être séché avec un chiffon propre ou de l'essuie-tout.

Nettoyez les taches avec un détergent doux.

Maintenez la hotte propre

Nettoyez l'appareil et les filtres à graisse tous les mois. Nettoyez soigneusement l'intérieur et les filtres à graisse pour retirer la graisse. L'accumulation de graisse ou d'autres résidus peut provoquer un incendie.

Les filtres à graisse peuvent être lavés au lave-vaisselle.

Le lave-vaisselle doit être réglé à basse température, sur cycle court. La décoloration du filtre à graisse n'a aucune incidence sur les performances de l'appareil.

Filtre à charbon

Le temps de saturation du filtre à charbon varie en fonction du type de cuisson et la régularité du nettoyage du filtre à graisse. Consultez le livret inclus avec l'accessoire.



Avant de procéder à l'entretien, assurez-vous qu'il n'y a pas d'ustensile de cuisson sur la table de cuisson et que la hotte et la table de cuisson sont déconnectées de l'alimentation électrique.

6.2 Nettoyage du filtre à graisse

Il y a deux filtres à graisse. L'un des filtres est situé en dessous et l'autre à l'avant de l'appareil.

Les filtres sont fixés à l'aide de pinces et de pivots du côté opposé.

Pour nettoyer le filtre :

1. Tirez sur le couvercle pour l'ouvrir.

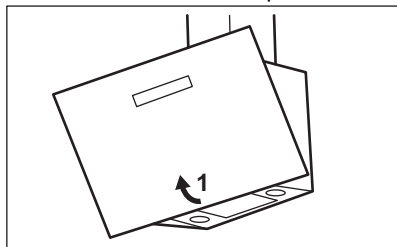

2. Tirez sur le levier du filtre sous la hotte et basculez légèrement l'avant du filtre vers le bas.

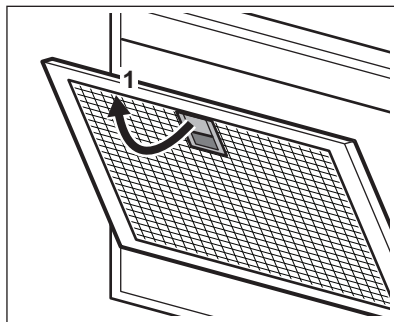

3. Nettoyez les filtres à l'aide d'une éponge et d'un détergent non abrasif, ou au lave-vaisselle.



Le lave-vaisselle doit être réglé à basse température, sur cycle court. La décoloration du filtre à graisse n'a aucune incidence sur les performances de l'appareil.

4. Pour réinstaller le filtre, suivez les deux premières étapes dans l'ordre inverse. Répétez les étapes pour tous les filtres, si présents.

6.3 Remplacement du filtre à charbon - facultatif



Selon le type, le filtre peut être ou ne peut pas être régénéré. Reportez-vous à la notice livrée avec le filtre.

Pour remplacer le filtre :

1. Retirez les filtres à graisse de l'appareil. Reportez-vous au paragraphe « Nettoyage du filtre à graisse » de ce chapitre.
2. Appuyez sur la patte(1) et faites basculer doucement l'avant du filtre. L'appareil dispose de deux filtres à charbon. L'un des filtres est situé en dessous(A) et l'autre à l'avant(B) de l'appareil.

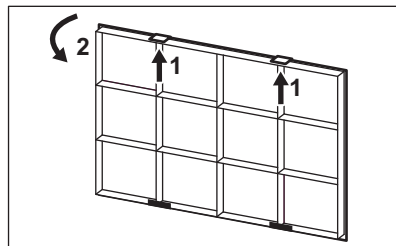
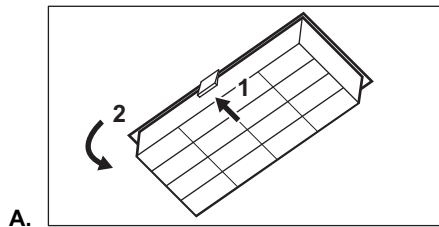

- B. 3. Pour installer un nouveau filtre, suivez la même procédure dans l'ordre inverse.

6.4 Remplacement de l'ampoule

Cet appareil est fourni avec une lampe LED et un équipement de contrôle séparé (pilote LED). Ces pièces peuvent uniquement être remplacées par un technicien. En cas de dysfonctionnement, reportez-vous au paragraphe « Maintenance » du chapitre « Consignes de sécurité ».

7. DÉPANNAGE



AVERTISSEMENT!

Reportez-vous aux chapitres concernant la sécurité.

7.1 Que faire si...

Problème	Cause possible	Solution
Vous ne pouvez pas allumer l'appareil.	L'appareil n'est pas connecté à une source d'alimentation électrique ou le branchement est incorrect.	Vérifiez que l'appareil est correctement branché à une source d'alimentation électrique.
Vous ne pouvez pas mettre en fonctionnement l'appareil.	Manque d'alimentation électrique.	Vérifiez le fusible ou l'interrupteur principal. Si le fusible ou l'interrupteur continue à faire disjoncter le circuit, contactez un électricien qualifié.
L'éclairage ne fonctionne pas.	L'éclairage est défectueux.	Remplacez l'ampoule. Reportez-vous au chapitre « Entretien et nettoyage ».
Le niveau de luminosité ou la température de la couleur de la lumière ne correspond pas à ce qui est décrit dans les instructions.	Réglage Perfect illumination incorrect.	Appuyez sur le symbole  pour vérifier si vous pouvez modifier les trois températures de couleur.
	L'éclairage est défectueux.	Contactez un service après-vente agréé.

Problème	Cause possible	Solution
L'appareil n'absorbe pas assez des vapeurs.	La vitesse du moteur n'est pas adaptée aux vapeurs émises.	Modifiez la vitesse du moteur.
		Vérifiez le signal Wi-Fi.
		Assurez-vous que la connexion sans fil est activée. Reportez-vous au chapitre « Configuration de la connectivité Wi-Fi ».
		Vérifiez que votre appareil mobile est bien connecté au réseau sans fil.
		Vérifiez votre réseau domestique et votre routeur.
L'application ne peut pas se connecter à l'appareil.	Problèmes de connectivité.	Redémarrez le routeur.
		Contactez votre fournisseur d'accès sans fil si vous rencontrez des problèmes avec le réseau sans fil.
		L'appareil et/ou l'appareil mobile doivent être reconfigurés, car un nouveau routeur a été installé ou la configuration du routeur a été modifiée. Reportez-vous au chapitre « Configuration de la connectivité Wi-Fi ».
		Assurez-vous que le signal Wi-Fi parvient jusqu'à l'appareil. Tentez de rapprocher le plus possible le routeur domestique de l'appareil ou pensez à acheter un répéteur de signal Wi-Fi.
L'application ne peut pas se connecter fréquemment à l'appareil.	Problèmes de connectivité.	Assurez-vous que le signal Wi-Fi n'est pas perturbé par un micro-ondes. Mettez à l'arrêt le four micro-ondes. Évitez d'utiliser simultanément le four à micro-ondes et la télécommande de l'appareil.

8. EN MATIÈRE DE PROTECTION DE L'ENVIRONNEMENT

Recyclez les matériaux portant le symbole . Déposez les emballages dans les conteneurs prévus à cet effet. Contribuez à la protection de l'environnement et à votre sécurité, recyclez vos produits électriques et électroniques. Ne jetez pas les appareils

portant le symbole  avec les ordures ménagères. Emmenez un tel produit dans votre centre local de recyclage ou contactez vos services municipaux.

FR Concerne la France uniquement :



FR

Cet appareil, ses accessoires et cordons se recyclent

REPRISE À LA LIVRAISON



OU

À DÉPOSER EN MAGASIN



OU

À DÉPOSER EN DÉCHÈTERIE



FR



Points de collecte sur www.quefairedemesdechets.fr
Privilégiez la réparation ou le don de votre appareil !

Dobro došli u AEG! Hvala vam što ste odabrali naš uređaj.



Dobit ćete savjete o korištenju, rješavanju problema, brošure i informacije o servisu i popravcima:

www.aeg.com/support

Zadržava se pravo na izmjene.

SADRŽAJ

1. INFORMACIJE O SIGURNOSTI.....	133
2. SIGURNOSNE UPUTE.....	136
3. POSTAVLJANJE.....	137
4. OPIS PROIZVODA.....	137
5. SVAKODNEVNA UPORABA.....	138
6. ČIŠĆENJE I ODRŽAVANJE.....	141
7. RJEŠAVANJE PROBLEMA.....	142
8. BRIGA ZA OKOLIŠ.....	143

1. ⚠ INFORMACIJE O SIGURNOSTI

Prije postavljanja i korištenja uređaja, pažljivo pročitajte isporučene upute. Proizvođač nije odgovoran za bilo kakvu ozljedu ili oštećenje koji su rezultat neispravnog postavljanja ili korištenja. Upute uvijek držite na sigurnom i pristupačnom mjestu za buduću upotrebu.

1.1 Sigurnost djece i osjetljivih osoba

- Ovaj uređaj mogu koristiti djeca u dobi od 8 godina i starija te osobe smanjenih tjelesnih, osjetilnih ili mentalnih mogućnosti ili osobe koje ne raspolažu iskustvom ili znanjem ako su pod nadzorom osobe odgovorne za njihovu sigurnost i rade po uputama koje se odnose na sigurno korištenje uređaja te razumiju uključene opasnosti. Djeca mlađa od 8 godina i osobe s vrlo teškim i složenim invaliditetom moraju se držati podalje od uređaja, osim ako su pod stalnim nadzorom.
- Djeca bi trebala biti pod nadzorom kako bi se osiguralo da se ne igraju s uređajem.

- Ambalažu držite podalje od djece i zbrinite je na odgovarajući način.
- Držite djecu i kućne ljubimce podalje od uređaja dok radi.
- Bez nadzora djeca ne smiju obavljati čišćenje uređaja i korisničko održavanje.

1.2 Opća sigurnost

- Ovaj je uređaj namijenjen kućnoj uporabi iznad ploča za kuhanje, kuhala i sličnih uređaja za kuhanje.
- Ovaj je uređaj namijenjen za uporabu u kućanstvu i ostalim smještajnim jedinicama u zatvorenom prostoru.
- Ovaj uređaj može se koristiti u uredima, hotelskim sobama, sobama za goste s doručkom, seoskim kućama za goste i drugim sličnim smještajem u kojima takva uporaba ne prelazi (prosječnu) razinu uporabe u domaćinstvu.
- Uređaj isključite iz električne mreže prije bilo kakvog održavanja.
- OPREZ: Dostupni dijelovi mogu se zagrijati tijekom uporabe s uređajima za kuhanje.
- Upotrijebite samo vijke za pričvršćivanje koje ste dobili s uređajem, ako nisu isporučeni, koristite vijke koji su preporučeni u uputama za instalaciju. Ugradite uređaj na sigurno i prikladno mjesto koje zadovoljava uvjete postavljanja.
- UPOZORENJE: Nepostavljanje vijaka ili pričvrsnog uređaja u skladu s ovim uputama može rezultirati opasnošću od strujnog udara.
- Nemojte koristiti ljepila za učvršćivanje uređaja.
- Minimalna udaljenost između površine ploče za kuhanje na kojoj stoje posude i donjeg dijela uređaja mora biti najmanje 65 cm, osim ako je drugačije navedeno u uputama za postavljanje uređaja ili ploče za kuhanje.
- Ispuštanje zraka mora biti u skladu s propisima lokalnih vlasti.
- Provjerite imate li dobru ventilaciju u prostoriji gdje je uređaj postavljen kako biste izbjegli povratni protok plinova u

prostoriju iz uređaja u kojima izgaraju druga goriva, uključujući otvoreni plamen.

- Uvjerite se da ventilacijski otvori nisu blokirani i da se zrak koji sakuplja uređaj ne dovodi u kanal za ispuštanje dima i pare iz drugih uređaja (sustavi centralnog grijanja, termosifoni, grijači vode itd.).
- Kada uređaj radi s drugim uređajima, maksimalni vakuum koji se stvara u prostoriji ne smije prelaziti 0,04 mbara.
- Ako je kabel napajanja oštećen, mora ga zamijeniti proizvođač, ovlašteni servisni centar ili kvalificirane osobe kako bi se izbjegao strujni udar.
- Ako je komplet kabela oštećen, potrebno ga je zamijeniti posebnim kompletom kabela koji je dostupan kod proizvođača ili njegovog ovlaštenog servisnog centra.
- Ako je uređaj priključen izravno na električnu mrežu, električna instalacija mora biti opremljena izolacijskim uređajem koji omogućuje isključivanje uređaja iz struje na svim polovima. Potpuna isključenost mora udovoljavati uvjetima navedenim u prenaponskoj kategoriji III. Sredstva za odspajanje moraju biti ugrađena u fiksno ožičenje u skladu s pravilima ožičenja.
- Nemojte flambirati iznad uređaja.
- Nemojte ga koristiti za ispuštanje opasnih ili eksplozivnih tvari i para.
- Uređaj redovito očistite mekom krpom kako biste spriječili propadanje materijala površine.
- Za čišćenje površine uređaja nemojte koristiti parni čistač, vodeni sprej, oštra abrazivna sredstva za čišćenje ili oštre metalne strugače. Koristite samo neutralne deterdžente.
- Redovito čistite filtre za masnoću (najmanje svaka 2 mjeseca) i uklonite naslage masnoće s uređaja kako biste spriječili opasnost od požara.
- Za čišćenje unutrašnjosti uređaja koristite krpou.

2. SIGURNOSNE UPUTE

2.1 Instalacija

UPOZORENJE!

Opasnost od ozljeda, električnog udara, požara, opekлина ili oštećenja uređaja.

- Samo kvalificirana osoba smije instalirati ovaj uređaj.
- Ne postavljajte i ne koristite oštećeni uređaj.
- Slijedite upute za postavljanje isporučene s uređajem.
- Prilikom pomicanja uređaja uvijek budite pažljivi jer je uređaj težak. Uvijek nosite zaštitne rukavice i zatvorenu obuću.
- Prije postavljanja uređaja uklonite svu ambalažu, naljepnicu i zaštitnu foliju.
- Ne instalirajte ispuh zraka u zidni otvor, osim ako otvor nije namijenjen za ovu svrhu.

2.2 Spajanje na električnu mrežu

UPOZORENJE!

Rizik od požara i strujnog udara.

- Svako povezivanje s električnom mrežom treba izvršiti kvalificirani električar.
- Provjerite jesu li parametri na natpisnoj pločici kompatibilni s električnim vrijednostima mrežnog napajanja.
- Ako na natpisnoj pločici uređaja nije otisnut simbol () , uređaj je potrebno uzemljiti.
- Uvijek koristite pravilno montiranu utičnicu sa zaštitom od strujnog udara.
- Pazite da se električni kabeli ne zapletu.
- Ne koristite adaptere s više utičnica i produžne kabele.
- Ako je utičnica labava, nemojte priključivati utikač.
- Ne povlačite kabel napajanja kako biste izvukli utikač iz utičnice. Uvijek uhvatite i povucite utikač.
- Zaštita od strujnog udara dijelova pod naponom i izoliranih dijelova mora biti pričvršćena na takav način da se ne može ukloniti bez alata.

- Provjerite je li uređaj pravilno postavljen. Labavi i neispravni kabel napajanja može uzrokovati pregrijavanje stezaljke.
- Uređaj priključite na kraju postavljanja. Osigurajte da se napajanje nakon postavljanja može lako pristupiti.

2.3 Primjena

UPOZORENJE!

Opasnost od ozljeda, opekлина, električnog udara.

- Ovaj uređaj namijenjen je isključivo kuhanju. Ne koristite uređaj za druge svrhe.
- Ne mijenjajte specifikacije ovog uređaja.
- Ne rukujte uređajem mokrim rukama ili ako ima kontakt s vodom.
- Koristite samo dodatnu opremu isporučenu s uređajem.
- Plamen ili zagrijane predmete držite dalje od masti i ulja tijekom kuhanja i prženja.
- Nemojte koristiti nepokrivene električne roštilje.
- Uređaj ne koristite za čuvanje stvari.
- Nemojte koristiti povećala, dalekozore ili slične optičke uređaje da biste gledali izravno u osvjetljenje uređaja.
- Ako uređaj radi s drugim uređajima, maksimalni razvijeni tlak ne smije prelaziti 4 Pa (4x10⁻⁵ bara).

2.4 Servis

- Za popravak uređaja kontaktirajte ovlaštenu servis. Koristite samo originalne rezervne dijelove.
- Što se tiče žarulje(a) unutar ovog proizvoda i rezervnih žarulja koje se prodaju zasebno: Ove žarulje namijenjene su da izdrže ekstremne fizičke uvjete u kućanskim uređajima, poput temperature, vibracija, vlage ili namijenjene su signalizaciji informacija o radnom stanju uređaja. Nisu namijenjene za druge primjene i nisu pogodne za osvjetljenje u kućanstvu.

2.5 Zbrinjavanje

UPOZORENJE!

Opasnost od ozljeda ili gušenja.

- Obratite se općinskim vlastima za informacije o načinu zbrinjavanja uređaja.

- Iskopčajte uređaj iz električnog napajanja.
- Odrežite električni kabel za napajanje u blizini uređaja i bacite ga.

3. POSTAVLJANJE

UPOZORENJE!

Pogledajte poglavlja sa sigurnosnim uputama.

3.1 Upute za instalaciju



Za više informacija o instalaciji uređaja pogledajte posebnu knjižicu s uputama za postavljanje

4. OPIS PROIZVODA

4.1 Pregled upravljačke ploče

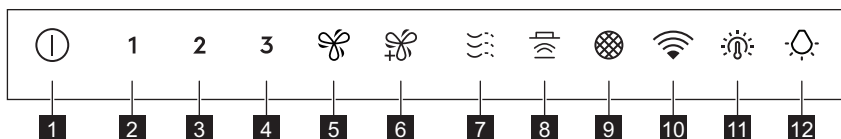



Funkcija	Opis
1	Uključeno / Isključeno Uključuje i isključuje napu.
2	Prva brzina Motor prebacuje na prvu razinu brzine.
3	Druga brzina Motor prebacuje na drugu razinu brzine.
4	Treća brzina Motor prebacuje na treću razinu brzine.
5	Pojačanje brzine Motor prebacuje na veću razinu brzine. Nakon 8 minuta uređaj se vraća na prethodne postavke.
6	Maksimalna brzina Motor se prebacuje na maksimalnu razinu brzine. Nakon 5 minuta uređaj se vraća na prethodnu postavku.
7	Breeze Motor radi na najnižoj brzini. Nakon 60 minuta uređaj se isključuje.
8	Hob2Hood® Indikator funkcije za upravljanje napom s ploče za kuhanje.
9	Obavijest o filtru Podsjetnik na promjenu ili čišćenje filtra s ugljenom i čišćenje filtra za masnoću.
10	WiFi Označava stanje WiFi veze.

Funkcija	Opis
11 Temperatura boje svjetla	Mijenja temperaturu boje svjetla.
12 Žarulja	Uključuje i isključuje svjetlo. Mijenja intenzitet svjetla.

5. SVAKODNEVNA UPORABA

5.1 Uporaba nape

Provjerite preporučenu brzinu prema tablici u nastavku.

- 1 Prilikom zagrijavanja hrane, kuhanja s pokrivenim posudama.
 - 2 Prilikom kuhanja s pokrivenim posudama na više zona kuhanja ili plamenika, lagano prženje.
 - 3 Prilikom ključanja i prženja velikih količina hrane bez poklopca, kuhanja na više zona kuhanja ili plamenika.
-  Prilikom ključanja i prženja velikih količina hrane bez poklopca, visoka vlažnost.
-  Osvježava zrak u kuhinji nakon kuhanja na vrlo niskoj razini buke. Može se aktivirati i deaktivirati dodiranjem simbola. Funkcija se automatski isključuje nakon 60 minuta. Koristi se samo nakon kuhanja.



Preporuča se ostaviti napu da radi oko 15 minuta prije i nakon kuhanja.

Aktiviranje uređaja



Upravljačka ploča je polje senzora. Za upravljanje napom dodirnite simbol točno u sredini na najmanje 1 sekundu.

Za upravljanje napom:

1. Uključite uređaj pritiskom simbola . Sad možete uključiti funkcije.
2. Za uključivanje funkcije dodirnite simbol.

Isključivanje uređaja

Za isključivanje uređaja ponovno pritisnite simbol .

Perfect Illumination - Osvjetljenje



Osvjetljenje nape radi neovisno o ostalim funkcijama nape.

Uključivanje i isključivanje svjetla

Za osvjetljavanje površine za kuhanje

dodirnite simbol . Ponovno dodirnite simbol za promjenu intenziteta svjetla sljedećim redoslijedom: Maksimalno, srednje, nisko, isključeno.



Za isključivanje svjetla dodirnite i držite simbol  3 sekunde.

Postavljanje temperature boje svjetla



Napa pamti posljednju postavku temperature boje svjetla.

Postoje dva načina postavljanja temperature boje svjetla:

1. Dodirnite simbol  za promjenu temperature boje od neutralne, preko tople do hladne boje.
2. Dodirnite i držite simbol  za glatko pomicanje između temperature boje svjetla. Kada dostignete željenu postavku otpustite ga.

AuroraTech®

To je funkcija koja automatski podešava boju osvjetljenja i intenzitet na temelju sata, stvarajući optimalan ugođaj. Pomoću aplikacije aktivirajte ovu funkciju.



Nakon uključivanja iz aplikacije, funkcija će raditi svaki put kada se uključi osvjetljenje unutrašnjosti. Postavke osvjetljenja i dalje možete ručno podesiti pomoću i tipki. Ipak, AuroraTech® funkcija će biti isključena.

5.2 Hob2Hood®

To je funkcija koja povezuje ploču za kuhanje s napom. I ploča za kuhanje i napa opremljeni su infracrvenim signalom. Brzina ventilatora određuje se na temelju postavke načina rada i temperature najtoplijeg posuđa na ploči za kuhanje. Alternativno, ventilatorom možete ručno upravljati pomoću ploče za kuhanje. Ova funkcija se može uključiti s kontrolne ploče na ploči za kuhanje.



Za više informacija o uporabi funkcije, pogledajte korisnički priručnik ploče.

5.3 Obavijest o filtru

Alarm filtra služi kao podsjetnik za čišćenje filtra za masnoću i zamjenu ili čišćenje filtra s ugljenom, ovisno o vrsti. Simbol treperi neprekidno 30 sekundi ako se filter masti mora očistiti. Simbol treperi dva puta u svakoj sekundi tijekom 30 sekundi ako se filter s ugljenom mora zamijeniti.



Ova se funkcija aktivira neovisno nakon 40 sati rada za filter masti i 160 sati rada za ugljeni filter.



Pogledajte odjeljak Čišćenje filtra za masnoću u poglavlju Održavanje i čišćenje.



Pogledajte čišćenje ili zamjenu filtra s ugljenom u poglavlju o održavanju i čišćenju.

Za resetiranje brojača funkcija u razdoblju obavijesti pritisnite simbol na 3 sekunde. Simbol prestaje treperiti radi ispravno resetiranja.



Brojač funkcija za ugljeni filter deaktiviran je u skladu sa zadanim postavkama. Za recirkulacijski način rada, on mora biti aktiviran.

Za aktiviranje ili deaktiviranje ugljenog filtra:

1. Uključite upravljačku ploču.
2. Provjerite jesu li ventilator i svjetlo isključeni.

3. Dodirnite simbol **2** na 3 sekunde.

Funkcija se uključuje ako simboli **2** i zatrepere jednom. Funkcija se deaktivira ako simboli **2** i zatrepere dva puta.

5.4 WiFi postavljanje povezivanja

Ova značajka omogućuje povezivanje uređaja na WiFi mrežu i uparivanje s mobilnim uređajem. Pomoću ove značajke možete pristupiti dodatnim funkcijama, upravljati i nadzirati vaš uređaj s mobilnog uređaja i primati obavijesti.

Za spajanje uređaja potrebna je:

- Bežična mreža s internetskom vezom,
- Mobilni uređaj spojen na vašu bežičnu mrežu.

Frekvencija/Protokol	WiFi: 2.4 GHz / 802.11 bgn
Snaga	WiFi 2.4 GHz: <20 dBm
Šifriranje	WPA-PSK, WPA2-PSK, WPA3-SAE

Instaliranje aplikacije

Poduzmite sljedeće korake za spajanje uređaja na WiFi :

1. Provjerite je li uređaj upkopčan u utičnicu i uključen.
2. Provjerite je li vaš mobilni uređaj spojen na istu bežičnu mrežu na koju želite dodati uređaj.
3. Da biste preuzeli aplikaciju, upotrijebite kameru mobilnog uređaja za skeniranje

QR koda koji se nalazi na poleđini korisničkog priručnika. Aplikaciju možete preuzeti i izravno s Google Play (Android) ili App Store (iOS).

4. Otvorite aplikaciju i registrirajte se kako biste izradili račun.



Konfiguriranje bežične veze uređaja



Uključivanje je moguće samo 20 sekundi nakon uključivanja upravljačke ploče.

Ako se simbol  isključi, ponovno isključite i uključite upravljačku ploču.

Slijedite upute u aplikaciji da biste dovršili postupak učitavanja:

1. Provjerite jesu li ventilator i osvjetljenje unutrašnjosti isključeni.
2. Dodirnite i držite  simbol na uređaju 3 sekunde.  simbol počinje neprekidno bljeskati. Proces uključivanja je u tijeku.
3. Nastavite slijediti upute u aplikaciji da biste dovršili postupak učitavanja.



Za prekid postupka uključivanja, dodirnite  ili bilo koji simbol za razinu brzine.

Nakon uspješnog uključivanja, uređaj se oglašava jednim zvučnim signalom bip, a  indikator prestaje bljeskati i svijetli postojano.

Ako postupak uključivanja nije uspio, indikator brzo treperi 6 sekundi i zatim se isključuje. Ponovite postupak.



Ako postupak uključivanja prelazi 1 minutu, upravljačka ploča prelazi u način mirovanja,  indikator se isključuje, a aplikacija daje povratne informacije o stanju uključivanja.



Nakon uključivanja,  simbol je vidljiv nakon uključivanja upravljačke ploče i uspostavljanja veze s internetom.



Svaki put kada se radnja izvodi pomoću aplikacije,  indikator bljeska 3 puta.

Onemogućavanje / Omogućavanje bežične veze uređaja

Za privremeno deaktiviranje WiFi veze:



1. Provjerite jesu li ventilator i osvjetljenje unutrašnjosti isključeni.
 2. Dodirnite i držite **1** simbol 3 sekunde dok ne začujete zvučni signal bip.
- 1** simbol treperi dva puta i  simbol se isključuje.

Za ponovno aktiviranje WiFi veze:

1. Provjerite jesu li ventilator i osvjetljenje unutrašnjosti isključeni.
 2. Dodirnite i držite **1** simbol 3 sekunde dok ne začujete zvučni signal bip.
- 1** simbol bljeska jednom, a  simbol se uključuje kad se veza uspostavi.

Resetiranje bežične veze uređaja

Da biste se isključili s WiFi mreže:

1. Provjerite jesu li ventilator i osvjetljenje unutrašnjosti isključeni.
2. Dodirnite i držite  simbol na 3 sekunde. Uređaj se oglašava jednim zvučnim signalom bip, a  simbol treperi dok se uspješno ne poništi. U nekim slučajevima  simbol može bljeskati samo jednom.

To rezultira uklanjanjem uređaja s WiFi mreže. Za ponovnu uspostavu veze ponovite sve korake opisane u odjeljku „**Konfiguracija bežične veze uređaja**“.

6. ČIŠĆENJE I ODRŽAVANJE

6.1 Napomene za čišćenje

Sredstva za čišćenje

Nemojte koristiti abrazivne deterdžente i četke. Površinu uređaja očistite mekom krpom namočenom u mlaku vodu i blagim deterdžentom.

Nakon kuhanja neki dijelovi uređaja mogu se zagrijati. Da biste izbjegli mrlje, uređaj treba ohladiti i osušiti čistom krpom ili papirnatim ručnicima.

Mrlje očistite blagim deterdžentom.

Redovito čistite napu

Svaki mjesec čistite uređaj i filtre za masnoću. Unutrašnjost i filtre za masnoću pažljivo odmastite. Nakupljanje masti ili drugih ostataka može uzrokovati požar.

Filtri za masnoću mogu se prati u perilici posuđa. Perilica mora biti postavljena na nisku temperaturu i kratak ciklus. Filtar za masnoću može izgubiti boju, nema utjecaja na rad uređaja.

Filtar s ugljenom

Vrijeme zasićenja filtra s ugljenom varira ovisno o vrsti kuhanja i pravilnosti čišćenja filtra za masnoću. Pogledajte letak uključen u pribor.



Prije obavljanja bilo kakvog održavanja, provjerite da na ploči nema posuđa te da su napa i ploča za kuhanje iskopčani iz napajanja.

6.2 Čišćenje filtra za masnoću

Postoje dva filtra za masnoću. Jedan smješten ispod, a drugi na prednjoj strani uređaja.

Filtri se montiraju pomoću kopči i zatika na suprotnoj strani.

Za čišćenje filtra:

1. Povucite poklopac da biste ga otvorili.

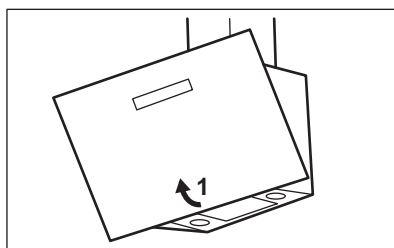

2. Povucite ručicu na filtru ispod nape i lagano nagnite prednji dio filtra prema dolje.

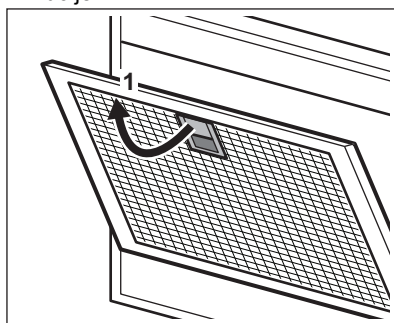

3. Očistite filtre pomoću spužve s neabrazivnim deterdžentima ili u perilici posuđa.



Perilica mora biti postavljena na nisku temperaturu i kratak ciklus. Filtar za masnoću može izgubiti boju, nema utjecaja na rad uređaja.

4. Za montažu filtra nazad, slijedite prva dva koraka obrnutim redoslijedom. Ponovite korake za sve filtre ako je primjenjivo.

6.3 Zamjena ugljenog filtra - neobavezna



Ovisno o vrsti, filtarski materijal se može ili ne može obnoviti. Pogledajte uputu isporučenu s filtrom.

Zamjena filtra:

1. Izvadite filtre za masnoću iz uređaja. Pogledajte "Čišćenje filtra za masnoću" u ovom poglavlju.
2. pritisnite jezičac (1) i lagano nagnite prednji dio filtra. Postoje dva ugljuna filtra. Jedan smješten ispod, (A) a drugi na prednjoj strani (B) uređaja.

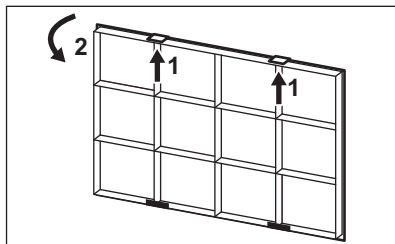
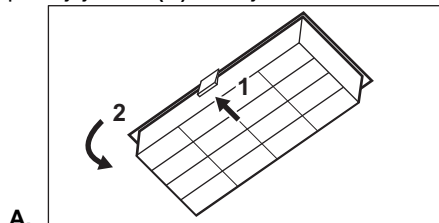

3. Da biste instalirali filtar, izvršite iste korake obrnutim redoslijedom.

6.4 Zamjena žarulje

Ovaj uređaj isporučuje se sa LED žaruljom i odvojenim upravljačkim uređajem (LED upravljački program). Ove dijelove može zamijeniti samo tehničar. U slučaju bilo kakvog kvara, pogledajte "Servis" u poglavlju "Sigurnosne upute".

7. RJEŠAVANJE PROBLEMA

UPOZORENJE!

Pogledajte poglavlja sa sigurnosnim uputama.

7.1 Što učiniti ako ...

Problem	Mogući uzrok	Rješenje
Ne možete uključiti uređaj.	Uređaj nije priključen na mrežno napajanje ili nije pravilno priključen.	Provjerite je li uređaj ispravno spojen na napajanje.
Ne možete uključiti uređaj.	Nedostatak napajanja.	Provjerite osigurač ili glavni prekidač. Ako osigurač ili sklopka i dalje prekidaju strujni krug, obratite se kvalificiranom električaru.
Svjetlo ne radi.	Svjetiljka nije ispravna.	Zamijenite žarulju. Pogledajte poglavlje "Održavanje i čišćenje".
Razina svjetline ili temperatura boje nije kako je opisano u uputama.	Neispravna Perfect illumination postavka.	Dodirnite  simbol kako biste provjerili možete li promijeniti sve tri temperature boje.
	Svjetiljka nije ispravna.	Kontaktirajte ovlaštenu servisnu centar.
Uređaj ne apsorbira dovoljno pare.	Brzina motora nije prikladna za pojavljujuće pare.	Promjena brzine motora.

Problem	Mogući uzrok	Rješenje
Aplikacija se ne može povezati s uređajem.	Problemi s povezivanjem.	Provjerite bežični signal.
		Provjerite je li bežična veza uključena. Pogledajte poglavlje " Postavljanje povezivanja".
		Provjerite je li vaš mobilni uređaj spojen na bežičnu mrežu.
		Provjerite kućnu mrežu i usmjernik.
		Ponovno pokrenite usmjernik.
		Ako se problemi s bežičnom mrežom i dalje javljaju, obratite se davatelju bežičnih usluga.
		Uređaj, pametni uređaj ili oboje treba ponovno konfigurirati jer je instaliran novi usmjernik ili je promijenjena konfiguracija usmjernika. Pogledajte poglavlje " Postavljanje povezivanja".
Aplikacija se često ne može povezati s uređajem.	Problemi s povezivanjem.	Provjerite dolazi li bežični signal do uređaja. Pokušajte premjestiti kućni usmjernik što je moguće bliže uređaju ili razmislite o kupnji bežičnog pojačavača dometa.
		Uvjerite se da se bežični signal ne ometa mikrovalna pećnica. Isključite mikrovalnu pećnicu. Izbjegavajte istovremenu uporabu druge mikrovalne pećnice i daljinskog upravljača uređaja.

8. BRIGA ZA OKOLIŠ

Reciklirajte materijale sa simbolom . Ambalažu za recikliranje odložite u prikladne spremnike. Pomozite u zaštiti okoliša i ljudskog zdravlja, kao i u recikliranju otpada od električnih i elektroničkih uređaja. Uređaje

označene simbolom  ne bacajte zajedno s kućnim otpadom. Proizvod odnesite na lokalno reciklažno mjesto ili kontaktirajte nadležnu službu.

Üdvözljük az AEG honlapján! Köszönjük, hogy a mi készülékünket választotta.



Használattal kapcsolatos tanácsok, prospektusok, hibaelhárítási, szerviz- és javítási információk kérése:

www.aeg.com/support

A változtatások jogát fenntartjuk.

TARTALOM

1. BIZTONSÁGI INFORMÁCIÓK.....	144
2. BIZTONSÁGI UTASÍTÁSOK.....	147
3. ÜZEMBE HELYEZÉS.....	148
4. TERMÉKLEÍRÁS.....	148
5. NAPI HASZNÁLAT.....	149
6. ÁPOLÁS ÉS TISZTÍTÁS.....	152
7. HIBAELHÁRÍTÁS.....	154
8. KÖRNYEZETVÉDELMI TUDNIVALÓK.....	155

1. ⚠ BIZTONSÁGI INFORMÁCIÓK

Az üzembe helyezés és használat előtt gondosan olvassa el a mellékelt útmutatót. A gyártó nem vállal felelősséget a helytelen beszerelés vagy használat miatt keletkezett sérülésekért és károkért. Tartsa biztonságos és elérhető helyen az útmutatót, hogy szükség esetén mindig a rendelkezésére álljon.

1.1 Gyermek és kiszolgáltatott személyek biztonsága

- Ezt a készüléket 8 év feletti gyermekek, csökkent fizikai, érzékelési vagy szellemi képességekkel rendelkező felnőttek, illetve megfelelő tudással vagy gyakorlattal nem rendelkező személyek csak felügyelet mellett, vagy abban az esetben használhatják, ha megfelelő oktatást kaptak a készülék biztonságos használatára, és megértik az esetleges veszélyeket. A 8 évesnél fiatalabb gyermekek, illetve a súlyos, komplex fogyatékkal élő személyek

állandó felügyelet nélkül nem tartózkodhatnak a készülék közelében.

- Gondoskodni kell a gyermekek felügyeletéről, hogy ne játsszanak a készülékkel.
- Minden csomagolóanyagot tartson távol a gyermekektől, és megfelelően ártalmatlanítsa.
- A gyermekeket és háziállatokat tartsa távol a készüléktől, amikor üzemel.
- Gyermekek felügyelet nélkül nem végezhetnek tisztítási vagy karbantartási tevékenységet a készüléken.

1.2 Általános biztonság

- E készülék főzőlapok, tűzhelyek és hasonló eszközök feletti háztartási használatra készült.
- Ezt a készüléket háztartási célú, beltérben történő használatra tervezték.
- Ez a készülék használható irodákban, szállodai vendégszobákban, panziókban, vendégházakban és más hasonló szálláshelyeken, ahol a használat nem haladja meg a háztartási használat (átlagos) szintjét.
- Bármilyen karbantartás megkezdése előtt válassza le a készüléket az elektromos hálózatról.
- **VIGYÁZAT:** A főzőkészülékekkel való használat közben a készülék hozzáférhető részei nagyon felforrósodhatnak.
- Kizárólag a készülékhez mellékelte rögzítőcsavarokat használja. Ha nem kapott ilyeneket, akkor az üzembe helyezési útmutatóban javasolt csavarokat alkalmazzon. A készüléket az üzembe helyezési követelményeknek megfelelő, biztonságos helyre telepítse.
- **FIGYELEM:** A csavarokat vagy rögzítőeszközt a jelen utasításoknak megfelelően szerelje be, nehogy elektromos veszélyhelyzet álljon elő.
- Ne használjon ragasztóanyagokat a készülék rögzítéséhez.
- A főzőlap azon felülete, melyre a főzőedényeket ráhelyezi, és a készülék alsó része közötti távolság legalább 65 cm

legyen, hacsak a készülék vagy a főzőlap üzembe helyezési útmutatója mást nem ír elő.

- A levegő cseréjének a helyi előírásoknak kell megfelelni.
- Gondoskodjon a készüléknek helyt adó helyiség jó szellőzéséről, hogy elkerülje a gázt vagy más tüzelőanyagokat elégető készülékekből (beleértve a nyílt tüzet is) származó füstgázok visszaáramlását.
- Ügyeljen arra, hogy a szellőzőnyílásokat ne zárja el semmi, és a készülék által szállított levegő ne jusson olyan kéménycsőbe/légcsatornába, mely más készülékek (központi fűtés, termoszfionok, vízmelegítők stb.) füstjének és gőzének/párájának elvezetésére szolgál.
- Ha a készülék más készülékekkel egyszerre működik, a helyiségben létrehozott vákuum nem haladhatja meg a 0,04 mbar értéket.
- Ha a tápkábel megsérül, azt a gyártónak vagy a márkaszerviznek vagy más hasonlóan képzett személynek kell kicserélnie, nehogy elektromos veszélyhelyzet álljon elő.
- Ha a kábelkészlet sérült, azt a gyártótól vagy a márkaszerviztől beszerezhető speciális kábelkészletre kell kicserélni.
- Amennyiben a készülék kötésdobozon keresztül közvetlenül csatlakozik az elektromos hálózathoz, az elektromos bekötést olyan eszközzel kell ellátni, mely lehetővé teszi a készülék összes hálózati pólusról történő leválasztását. A teljes leválasztásnak biztosítania kell a túlfeszültség elleni védelem III. kategóriájának való megfelelést. A rögzített kábelezést a bekötési szabályok betartásával el kell látni megszakító eszközökkel.
- Ne használjon nyílt lángot a készülék alatt.
- Ne használja egészségre ártalmas vagy robbanásveszélyes gázok és gőzök elszívására.
- Puha ruhával rendszeresen tisztítsa meg a készüléket, hogy elkerülje a felülete károsodását.

- Ne használjon gőztisztítót, vízsugarat, súrolószert vagy éles fém kaparóeszközt a készülék felületének tisztítására. Csak semleges tisztítószert használjon.
- A zsírszűrőket rendszeresen tisztítsa (legalább kéthavonként), és távolítsa el a zsírlerakódásokat a készülékről a tűzveszély elkerülése érdekében.
- A készülék belsejének tisztítására kendőt használjon.

2. BIZTONSÁGI UTASÍTÁSOK

2.1 Üzembe helyezés

FIGYELMEZTETÉS!

Személyi sérülés, áramütés, tűz, égési sérülés vagy a készülék károsodásának veszélye áll fenn.

- A készüléket csak képesített személy helyezheti üzembe.
- Ne helyezzen üzembe, és ne is használjon sérült készüléket.
- Tartsa be a készülékhez mellékelt üzembe helyezési útmutatóban foglaltakat.
- A készülék nehéz, ezért legyen körültekintő a mozgatásakor. Mindig használjon munkavédelmi kesztyűt és zárt lábbelit.
- A készülék üzembe helyezése előtt előtt távolítson el minden csomagolóanyagot, reklámcédulát és védőfóliát.
- A készülék által kifúvott levegőt ne vezesse be fali levegőjáratba, hacsak azt nem kifejezetten erre tervezték.

2.2 Elektromos csatlakoztatás

FIGYELMEZTETÉS!

Tűz- és áramütésveszély.

- Minden elektromos csatlakoztatást szakképzett villanyszerelőnek kell elvégeznie.
- Ellenőrizze, hogy az adattáblán szereplő adatok megfelelnek-e a helyi elektromos hálózat paramétereinek.
- A készüléket földelni kell, ha a  szimbólum nincs feltüntetve az adattábláján.

- Mindig megfelelően felszerelt, áramütés ellen védett aljzatot használjon.
- Ne hagyja, hogy az elektromos vezetékek összegabalyodjanak.
- Ne használjon hálózati elosztókat és hosszabbító kábeleket.
- Amennyiben a hálózati konnektor rögzítése laza, ne csatlakoztassa a csatlakozódugót hozzá.
- A készülék csatlakozásának bontására, soha ne a hálózati kábelnél fogva húzza ki a csatlakozódugót. A kábelt mindig a csatlakozódugónál fogva húzza ki.
- A feszültség alatt álló és szigetelt alkatrészek érintésvédelmi részeit úgy kell rögzíteni, hogy szerszám nélkül ne lehessen eltávolítani azokat.
- Ellenőrizze, hogy megfelelően van-e üzembe helyezve a készülék. A hálózati vezeték gyenge vagy rossz érintkezése miatt a csatlakozás túlságosan felforrósodhat.
- Az üzembe helyezés végén csatlakoztassa a készüléket az elektromos hálózathoz. Ügyeljen arra, hogy a hálózati csatlakozó üzembe helyezés után is könnyen elérhető legyen.

2.3 Használat

FIGYELMEZTETÉS!

Sérülés-, égés- és áramütésveszély.

- A készülék kizárólag ételkészítési célra szolgál. Ne használja egyéb célra a készüléket.
- Ne változtassa meg a készülék műszaki jellemzőit.

- Ne működtesse a készüléket nedves kézzel, vagy amikor az vízzel érintkezik.
- Csak a készülékhez mellékelt tartozékokat használja.
- Zsírral vagy olajjal való sütéskor és főzéskor tartsa azoktól távol a nyílt lángot és a forró tárgyakat.
- Ne használja fedetlenül az elektromos rácsokat.
- Ne használja a készüléket tárolófelületként.
- Ne nézzen a készülék világításának fényébe nagyítón, távcsövön vagy hasonló optikai eszközön keresztül.
- Ha a készülék más készülékekkel együtt működik, a maximális kialakult nyomás nem haladhatja meg a 4 Pa (4x10⁻⁵ bar) értéket.

2.4 Szolgáltatások

- A készülék javítását bízza a márkaszervizre. Csak eredeti pótalkatrészeket használjon.

- A termékben található izzó(k)ra és a külön kapható pótizzókra vonatkozó tudnivalók: Ezek az izzók arra készültek, hogy megfeleljenek a háztartási készülékekben fennálló szélsőséges fizikai feltételeknek, mint például hőmérséklet, rezgés, magas páratartalom, illetve arra használatosak, hogy jelezzék a készülék működési állapotát. Nem alkalmasak egyéb felhasználásra, valamint helyiségek megvilágítására.

2.5 Ártalmatlanítás

FIGYELMEZTETÉS!

Sérülés- vagy fulladásveszély áll fenn.

- A készülék ártalmatlanítására vonatkozó tájékoztatásért lépjen kapcsolatba a helyi hatóságokkal.
- Feszültségmentesítse a készüléket.
- A készülék közelében vágja át a hálózati kábelt, és tegye a hulladékba.

3. ÜZEMBE HELYEZÉS

FIGYELMEZTETÉS!

Lásd a „Biztonság” című fejezetet.

3.1 Üzembe helyezési utasítások

i

A készülék üzembe helyezésére vonatkozó teljeskörű tájékoztatás egy különálló füzetben található.

4. TERMÉKLEÍRÁS

4.1 A kezelőpanel áttekintése

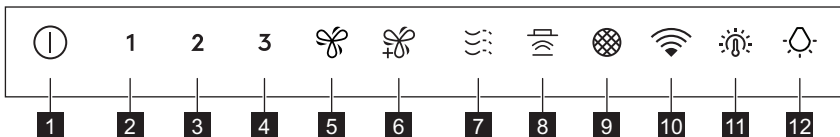



Funkció	Leírás
1	Be/Ki A páraelszívó be- és kikapcsolása.
2	Első sebesség A motor az első sebességfokozatba kapcsol.

Funkció	Leírás
3 Második sebesség	A motor a második sebességfokozatba kapcsol.
4 Harmadik sebesség	A motor a harmadik sebességfokozatba kapcsol.
5 Sebesség rásegítés (boost fokozat)	A motor magasabb sebességfokozatba kapcsol. 8 perc elteltével a készülék visszatér az előző beállításhoz.
6 Maximális sebesség	A motor a maximális sebességfokozatba kapcsol. 5 perc elteltével a készülék visszatér az előző beállításhoz.
7 Breeze	A motor a legalacsonyabb sebességfokozaton működik. 60 perc után a készülék kikapcsol.
8 Hob2Hood®	A páraelszívót a főzőlapról vezérlő funkció visszajelzője.
9 Szűrőre vonatkozó figyelmeztetés	A figyelmeztetés emlékeztet a szénszűrő cseréjének vagy tisztításának, valamint a zsírszűrő tisztításának esedékességére.
10 WiFi	A WiFi-kapcsolat állapotát jelzi.
11 A fény színhőmérséklete	Megváltoztatja a fény színhőmérsékletét.
12 Lámpa	Be- és kikapcsolja a világítást. Megváltoztatja a fény intenzitását.

5. NAPI HASZNÁLAT

5.1 A páraelszívó használata

Keresse meg a javasolt sebességfokozatot az alábbi táblázat alapján.

1	Étel felmelegítése, lefedett edényekkel való főzés.
2	Főzés több főzőzónán vagy égőn lefedett edényekkel, kímélő sütés zsiradékban.
3	Forralás és nagy mennyiségű étel sütése zsiradékban fedő nélkül, főzés több főzőzónán vagy égőn.
	Forralás és nagy mennyiségű étel sütése zsiradékban fedő nélkül, magas páratartalom.
	Alacsony zajsztint mellett, főzést követően, felfrissíti a konyha levegőjét. A szimbólum megérintésével be- és kikapcsolható. A funkció 60 perc elteltével automatikusan kikapcsol. Csak a főzés befejezése után használja.



A főzés előtt és után javasolt a páraelszívót további kb. 15 percig működni hagyni.

A készülék bekapcsolása



A kezelőpanel érzékelőmezőkből áll. A páraelszívó használatához érintse meg a szimbólumot pontosan középen legalább 1 másodpercig.

A páraelszívó üzemeltetése :

1. Kapcsolja be a készüléket a  szimbólum megnyomásával. Ekkor bekapcsolhatja a funkciókat.
2. A funkció bekapcsolásához érintse meg a szimbólumot.

A készülék kikapcsolása

A készülék kikapcsolásához nyomja meg ismét a  szimbólumot.

Perfect Illumination - Világítás



A páraelszívó világítása a páraelszívó többi funkciójától függetlenül működik.

A világítás be- és kikapcsolása

A főzőfelület megvilágításához érintse meg a

szimbólumot. Érintse meg ismét a szimbólumot a fényintenzitás alábbi sorrendben történő módosításához: Maximális, Közepes, Alacsony, Ki.

A lámpák kikapcsolásához érintse meg és 3 másodpercig tartsa lenyomva a szimbólumot.

A fény színhőmérsékletének beállítása



A páraelszívó megjegyzi a fény színhőmérsékletének utolsó beállítását.

A fény színhőmérséklete kétféleképpen állítható be:

1. Érintse meg a szimbólumot a színhőmérséklet semlegesről melegen át hidegre történő módosításához.
2. Érintse meg és tartsa lenyomva a szimbólumot a színhőmérsékletek közötti egyenletes váltáshoz.
Engedje el, amint elérte a kívánt beállítást.

AuroraTech®

Ez egy olyan funkció, amely automatikusan beállítja a megvilágítás színét és intenzitását a napszaknak megfelelően, optimális hangulatot teremtve. A funkció aktiválásához használja az alkalmazást.



Az alkalmazásból történő aktiválást követően a funkció minden alkalommal működni fog, amikor a világítást bekapcsolják. A világítási beállításokat továbbra is manuálisan módosíthatja a és gombokkal. A AuroraTech® funkció azonban kikapcsol.

5.2 Hob2Hood®

Ez egy olyan funkció, amely összekapcsolja a főzőlapot egy páraelszívóval. Mind a főzőlap, mind a páraelszívó infravörös jelkommunikátorral van felszerelve. A ventilátor sebességét az üzemmód beállítása és a főzőlapon lévő legmelegebb főzőedény hőmérséklete határozza meg. Másik lehetőségként manuálisan is vezérelheti a ventilátort a főzőlap használatával. Ez a funkció a főzőlap kezelőpaneljéről kapcsolható be.



A funkció használatára vonatkozó további tájékoztatásért lapozza fel a főzőlap használati utasítását.

5.3 Szűrőre vonatkozó figyelmeztetés

A szűrőre vonatkozó riasztás emlékezteti a zsírszűrő tisztítására, valamint a szénszűrő cseréjére vagy tisztítására, annak típusától függően. A szimbólum 30 másodpercig rendszeresen villog, ha a zsírszűrő tisztítása szükséges. A szimbólum másodpercenként kétszer villog 30 másodpercig, ha a szénszűrőt ki kell cserélni vagy meg kell tisztítani.



A funkció a zsírszűrő esetében 40 óra, a szénszűrő esetében 160 óra üzemidő után önmagától bekapcsol.



Olvassa el a zsírszűrő tisztítására vonatkozó szakaszt az Ápolás és tisztítás c. fejezetben.



Olvassa el a szénszűrő tisztítására vagy cseréjére vonatkozó szakaszt az Ápolás és tisztítás c. fejezetben.

A funkció számlálójának az értesítési időszakban történő visszaállításához érintse meg a szimbólumot 3 másodpercig. A

szimbólum villogása a helyes visszaállításnál megszűnik.



A funkció számlálója a szénzsűrő esetében alapértelmezés szerint ki van kapcsolva. A recirkulációs módhoz aktiválni kell.

A számláló be- vagy kikapcsolása szénzsűrő esetén:

1. Kapcsolja be a kezelőpanelt.
2. Ellenőrizze, hogy a ventilátor és a világítás ki van-e kapcsolva.
3. Érintse meg a **2** szimbólumot 3 másodpercig.

A funkció akkor kapcsol be, ha a **2** szimbólum és a szimbólum egyszer villog.

A funkció kikapcsol, ha a **2** szimbólum, és a szimbólum kétszer villog.

5.4 WiFi kapcsolat beállítása

Ez a funkció lehetővé teszi, hogy a készüléket WiFi hálózathoz csatlakoztassa, és párosítsa a mobilkészülékével. Ezzel a funkcióval további funkciókhoz férhet hozzá, vezérelheti és felügyelheti készülékét mobilkészülékéről, és értesítéseket kaphat.

A berendezés csatlakoztatásához a következőkre van szüksége:

- Vezeték nélküli hálózat internet kapcsolattal,
- A vezeték nélküli hálózathoz csatlakoztatott mobil eszköz.

Frekvencia/Protokoll	WiFi: 2.4 GHz / 802.11 bgn
Teljesítmény	WiFi 2.4 GHz: <20 dBm
Titkosítás	WPA-PSK, WPA2-PSK, WPA3-SAE

Az alkalmazás telepítése

A készülék WiFi kapcsolódásához végezze el a következő lépéseket:

1. Ellenőrizze, hogy a készülék csatlakoztatva van a hálózati aljzathoz, és be van kapcsolva.

2. Győződjön meg arról, hogy mobilkészüléke ugyanahhoz a vezeték nélküli hálózathoz csatlakozik, amelyhez a készüléket hozzá kívánja adni.
3. Az alkalmazás letöltéséhez használja mobilkészüléke kameráját a használati útmutató hátoldalán található QR-kód beolvasásához. Az alkalmazást közvetlenül is letöltheti a Google Play (Android) vagy App Store (iOS) áruházból.
4. Nyissa meg az alkalmazást és regisztráljon egy fiókot.

A készülék vezeték nélküli kapcsolatának beállítása



A vezérlőpanel aktiválása után a beléptetés csak 20 másodpercig lehetséges. Ha a szimbólum kialszik, kapcsolja ki, majd ismét be a kezelőpanelt.

Kövesse az alkalmazás utasításait a rendszerbe való felvételi folyamat befejezéséhez:

1. Ellenőrizze, hogy a ventilátor és a világítás ki van-e kapcsolva.
2. Érintse meg és tartsa megérintve a készüléken lévő szimbólumot 3 másodpercig, és a szimbólum folyamatosan villogni kezd. A beléptetési folyamat folyamatban van.
3. Továbbra is kövesse az alkalmazás utasításait a rendszerbe való felvételi folyamat befejezéséhez.



A beléptetési folyamat leállításához érintse meg a vagy bármelyik sebességi szint szimbólumot.

A sikeres beléptetés után a készülék egyetlen sípszót ad ki, és a visszajelző villogása megszűnik, és folyamatos fényre vált.

Ha a beléptetési folyamat sikertelen, a visszajelző 6 másodpercig gyorsan villog, majd kikapcsol. Ismétlje meg az eljárást.



Ha a beléptetési folyamat meghaladja az 1 percet, a kezelőpanel készenléti üzemmódba lép, a  visszajelző kikapcsol, és az alkalmazás visszajelzést ad a beléptetés állapotáról.



A beléptetést követően a  szimbólum akkor látható, ha a kezelőpanel aktíválva van, és létrejött az internetkapcsolat.



Minden alkalommal, amikor a műveletet az alkalmazással hajtja végre, a  visszajelző 3-szor felvillan.

A készülék vezeték nélküli kapcsolatának kikapcsolása / bekapcsolása

A WiFi kapcsolat ideiglenes letiltása:

1. Ellenőrizze, hogy a ventilátor és a világítás ki van-e kapcsolva.
2. Érintse meg és tartsa lenyomva a **1** szimbólumot 3 másodpercig, amíg hangjelzést nem hall.

A **1** szimbólum kétszer villog, és a  szimbólum kikapcsol.

A WiFi kapcsolat újbóli engedélyezéséhez:

1. Ellenőrizze, hogy a ventilátor és a világítás ki van-e kapcsolva.
2. Érintse meg és tartsa lenyomva a **1** szimbólumot 3 másodpercig, amíg hangjelzést nem hall.

A **1** jel egyszer villog, és a  jel akkor kapcsol be, amikor a kapcsolat létrejön.

A készülék vezeték nélküli kapcsolatának visszaállítása

A WiFi hálózathoz való kilépéshez:

1. Ellenőrizze, hogy a ventilátor és a világítás ki van-e kapcsolva.
2. Érintse meg és tartsa nyomva a  szimbólumot 3 másodpercig.

A készülék egyetlen sípszót ad ki, és a  szimbólum villog a sikeres visszaállításig.

Bizonyos esetekben a  szimbólum csak egyszer villoghat.

Ez a művelet a készülék WiFi hálózatról való eltávolítását eredményezi. A kapcsolat helyreállításához ismételje meg a „A készülék vezeték nélküli kapcsolatának konfigurálása” című részben leírt összes lépést.

6. ÁPOLÁS ÉS TISZTÍTÁS

6.1 Megjegyzések a tisztítással kapcsolatban

Tisztítószerek

Ne használjon dörzsölő hatású tisztítószert és súrolókefét.

A készülék felületét meleg vizes és enyhe mosogatószeres puha ruhával tisztítsa meg.

Főzés után a készülék egyes részei forróvá válhatnak. Az elszennyeződés megakadályozására hűtse le a készüléket, majd szárítsa meg tiszta kendővel vagy papírtörölvél.

A szennyeződéseket enyhe mosogatószerezrel távolítsa el.

Tartsa tisztán a páraelszívót

A készüléket és a zsírszűrőket havonta tisztítsa. A készülék belsejét és a zsírszűrőket körültekintően tisztítsa meg a zsiradékotól. A lerakódott zsír vagy egyéb maradvány tüzet okozhat.

A zsírszűrők mosogatógépekben tisztíthatók.

A mosogatógépen alacsony hőmérsékletet és rövid ciklust állítson be. A zsírszűrő elszíneződhet, azonban ez nem befolyásolja a készülék teljesítményét.

Szénszűrő

A szénszűrő telítődésének időtartama a főzés módjától és a zsírszűrő tisztításának gyakoriságától függ. Lásd a tartozékhöz mellékelt tájékoztatást.



Bármilyen karbantartás előtt győződjön meg arról, hogy nincs fűzőedény a főzőlapon, és hogy a páraelszívó és a főzőlap le van választva az elektromos hálózatról.

6.2 A zsírszűrő tisztítása

Két zsírszűrő van. Az egyik a készülék alján, a másik a készülék elején helyezkedik el.

A szűrőket az ellenkező oldalon kapcsok és pálcák tartják a helyükön.

A szűrő tisztítása:

1. Kinyitáshoz húzza meg a burkolatot.

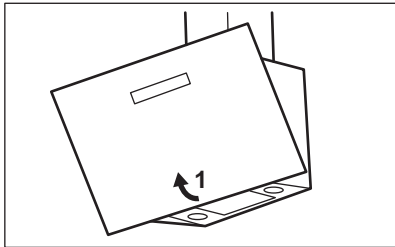

2. Húzza meg a páraelszívó alján lévő szűrőpanelen található fogantyút, majd enyhén billentse le a szűrő elejét.

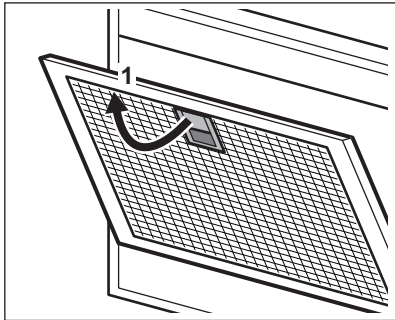

3. Tisztítsa meg a szűrőket egy szivaccsal és nem súroló tisztítószerrel, vagy használjon mosogatógépet.



A mosogatógépen alacsony hőmérsékletet és rövid ciklust állítson be. A zsírszűrő elszíneződhet, azonban ez nem befolyásolja a készülék teljesítményét.

4. A szűrők visszaszereléséhez fordított sorrendben végezze el az első két lépést. Amennyiben szükséges, ismétlje meg a lépéseket az összes szűrőnél.

6.3 A szénzsűrő cseréje – opcionális



Típustól függően a szűrő lehet regenerálható vagy sem. Lásd a szűrőhöz mellékelt tájékoztatót.

A szűrő cseréje:

1. Távolítsa el a zsírszűrőket a készülékből. Lásd „A zsírszűrő tisztítása” c. szakaszt a jelen fejezetben.
2. nyomja meg a fület (1), majd enyhén billentse le a szűrő elejét. A készülék két szénzsűrővel rendelkezik. Az egyik a készülék alján (A), a másik a készülék elején (B) helyezkedik el.

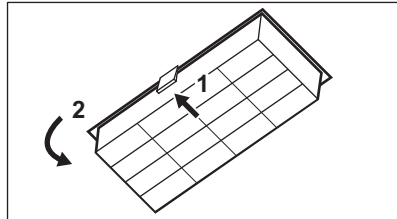

A.

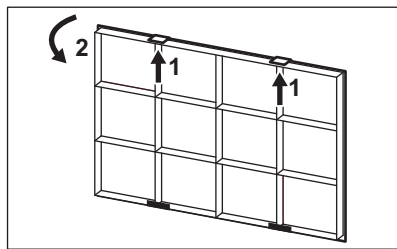

B.

3. A szűrő beszereléséhez fordított sorrendben végezze el ugyanezeket a lépéseket.

6.4 A lámpa cseréje

Ezt a készüléket LED-lámpával és külön vezérlőegységgel (LED-meghajtó) szállítjuk. Ezeket az alkatrészeket kizárólag szakember cserélheti ki. Hibás működés esetén olvassa el a „Szerviz” című szakaszt a „Biztonsági utasítások” c. fejezetben.

7. HIBAELHÁRÍTÁS

FIGYELMEZTETÉS!



Lásd a „Biztonság” című fejezetet.

7.1 Mi a teendő, ha ...

Probléma	Lehetséges ok	Megoldás
A készüléket nem lehet bekapcsolni.	A készülék nincs csatlakoztatva az elektromos hálózathoz, vagy csatlakoztatása nem megfelelő.	Ellenőrizze, hogy a készülék megfelelően van-e csatlakoztatva az elektromos hálózathoz.
A készüléket nem lehet bekapcsolni.	Elektromos tápellátás hiánya.	Ellenőrizze a biztosítékot vagy a főkapcsolót. Ha a biztosíték vagy a kapcsoló továbbra is megszakítja az áramkört, forduljon szakképzett villanyszerelőhöz.
A lámpa nem működik.	A lámpa hibás.	Cserélje ki az izzót. Olvassa el az „Ápolás és tisztítás” című fejezetet.
A fényerő szintje vagy a világos színhőmérséklet nem felel meg az útmutatóban leírtaknak.	Helytelen Perfect illumination beállítás.	Érintse meg a  szimbólumot annak ellenőrzéséhez, hogy mindhárom színhőmérséklet módosítható-e.
	A lámpa hibás.	Vegye fel a kapcsolatot egy hivatalos szervizzel.
A készülék nem szív el elegendő párat.	A motor sebessége nem elegendő a pára mennyiségéhez viszonyítva.	Változtassa meg a motor sebességét.
		Ellenőrizze a vezeték nélküli jelet.
Az alkalmazás nem tud kapcsolódni a készülékhez.	Kapcsolódási problémák.	Ügyeljen rá, hogy a vezeték nélküli csatlakozás be legyen kapcsolva. Olvassa el a „WiFi kapcsolat beállítása” c. fejezetet.
		Ellenőrizze, hogy mobil készüléke csatlakoztatva van-e a vezeték nélküli hálózathoz.
		Ellenőrizze otthona hálózatát és útválasztóját (routerét).
		Indítsa újra a routert.
		Forduljon a vezeték nélküli hálózat szolgáltatójához, ha további hibák merülnek fel a vezeték nélküli hálózattal.
		A készüléket, a mobil készüléket vagy mindkettőt ismét be kell állítani, mert új router volt telepítve, vagy a router beállítása megváltozott. Olvassa el a „WiFi kapcsolat beállítása” c. fejezetet.

Probléma	Lehetséges ok	Megoldás
Az alkalmazás gyakran nem tud kapcsolódni a készülékhez.	Kapcsolódási problémák.	<p>Ügyeljen arra, hogy a vezeték nélküli jel eljusson a készülékhez. Próbálja meg az otthoni routert a lehető legközelebb elhelyezni a készülékhez, vagy fontolja meg egy vezeték nélküli jelerősítő vásárlását.</p> <hr/> <p>Ügyeljen arra, hogy a vezeték nélküli jelet ne zavarja meg a mikrohullámú sütő. Kapcsolja ki a mikrohullámú sütőt. Kerülje a mikrohullámú sütő és a készülék távvezérlőjének egyidejű használatát.</p>

8. KÖRNYEZETVÉDELMI TUDNIVALÓK

A  következő jelzéssel ellátott anyagokat hasznosítsa újra. Újrahasznosításhoz tegye a megfelelő konténerekbe a csomagolást. Járuljon hozzá környezetünk és egészségünk védelméhez, és hasznosítsa újra az elektromos és elektronikus hulladékot. A 

tiltó szimbólummal ellátott készüléket ne dobja a háztartási hulladék közé. Juttassa el a készüléket a helyi újrahasznosító telepre, vagy lépjen kapcsolatba a hulladékkezelésért felelős hivatallal.

Benvenuto in AEG! Grazie per aver scelto di acquistare questo prodotto.



Ricevere consigli, scaricare i nostri opuscoli, eliminare eventuali anomalie, ottenere informazioni sull'assistenza e la riparazione:
www.aeg.com/support

Con riserva di modifiche.

INDICE

1. INFORMAZIONI DI SICUREZZA.....	156
2. ISTRUZIONI DI SICUREZZA.....	159
3. INSTALLAZIONE.....	160
4. DESCRIZIONE DEL PRODOTTO.....	161
5. UTILIZZO QUOTIDIANO.....	161
6. PULIZIA E CURA.....	165
7. RISOLUZIONE DEI PROBLEMI.....	166
8. CONSIDERAZIONI SULL'AMBIENTE.....	167

1. ⚠️ INFORMAZIONI DI SICUREZZA

Leggere attentamente le istruzioni fornite prima di installare e utilizzare l'apparecchiatura. I produttori non sono responsabili di eventuali lesioni o danni derivanti da un'installazione o un uso scorretti. Conservare sempre le istruzioni in un luogo sicuro e accessibile per poterle consultare in futuro.

1.1 Sicurezza dei bambini e delle persone vulnerabili

- Quest'apparecchiatura può essere usata da bambini a partire da 8 anni di età e da adulti con capacità fisiche, sensoriali o mentali limitate o con scarsa esperienza e conoscenza sull'uso dell'apparecchiatura, solamente se sorvegliati o se istruiti relativamente all'utilizzo in sicurezza dell'apparecchiatura e se hanno compreso i rischi coinvolti. I bambini che hanno meno di 8 anni e le persone con disabilità diffuse e complesse vanno tenuti lontani dall'elettrodomestico, a meno che non vi sia una supervisione continua.

- Controllare che i bambini non giochino con l'apparecchiatura.
- Tenere gli imballaggi lontano dai bambini e smaltirli in modo adeguato.
- Tenere i bambini e gli animali domestici lontano dall'apparecchiatura durante il funzionamento.
- I bambini non devono eseguire interventi di pulizia e manutenzione sull'elettrodomestico senza essere supervisionati.

1.2 Avvertenze di sicurezza generali

- Questa apparecchiatura è stata pensata per un uso domestico sopra a piani cottura, fornelli e dispositivi di cottura simili.
- Quest'apparecchiatura è progettata per un uso domestico singolo in un ambiente interno.
- Quest'apparecchiatura può essere utilizzata in uffici, camere d'albergo, camere di bed & breakfast, alloggi in agriturismi e altre sistemazioni simili in cui tale utilizzo non superi i livelli di utilizzo domestico (medi).
- Prima di qualsiasi intervento di manutenzione, scollegare l'apparecchiatura dalla presa di corrente.
- **ATTENZIONE:** Le parti accessibili potrebbero surriscaldarsi in fase di utilizzo con le apparecchiature di cottura.
- Servirsi unicamente delle viti di fissaggio fornite in dotazione con l'apparecchiatura; qualora le viti non siano state fornite in dotazione, servirsi di quelle consigliate nelle istruzioni di installazione. Installare l'apparecchiatura in un luogo sicuro e idoneo che soddisfi i requisiti di installazione.
- **AVVERTENZA:** La mancata installazione delle viti o del dispositivo di fissaggio secondo le presenti istruzioni può comportare rischi elettrici.
- Non usare adesivi per riparare il dispositivo.
- La distanza minima fra la superficie del piano di cottura - sul quale si trovano le pentole - e la parte inferiore dell'apparecchiatura deve essere di almeno 65 cm, salvo

indicazione contraria nelle istruzioni di installazione per l'apparecchiatura o il piano cottura.

- Lo scarico dell'aria deve essere conforme ai regolamenti delle autorità locali.
- Assicurare la buona ventilazione nell'ambiente in cui è installata l'apparecchiatura per evitare la circolazione di gas provenienti da apparecchiature che bruciano gas o altri combustibili, comprese fiamme libere.
- Verificare che le aperture di ventilazione non siano bloccate e che l'aria raccolta dall'apparecchiatura non venga convogliata in un tubo utilizzato per lo scarico di fumo e vapore da altre apparecchiature apparecchi (impianti di riscaldamento centralizzato, termosifoni, scaldacqua, ecc.).
- Quando l'apparecchiatura si aziona in concomitanza con altri dispositivi, il vuoto generato nella stanza (depressione) non deve superare il valore di 0,04 mbar.
- Se il cavo di alimentazione è danneggiato, deve essere sostituito dal produttore, da un centro di assistenza tecnica autorizzato o da una persona qualificata per evitare situazioni di pericolo elettrico.
- Se il set di cavi è danneggiato, deve essere sostituito da uno speciale set di cavi disponibile presso il produttore o il Centro di Assistenza Autorizzato.
- Qualora l'apparecchiatura sia collegata direttamente all'alimentazione, l'impianto elettrico deve essere dotato di un dispositivo di isolamento che permetta lo scollegamento dell'apparecchiatura dalla rete su tutti i poli. Lo scollegamento completo deve avvenire in linea con le condizioni indicate nella categoria III di sovratensione. I mezzi per lo scollegamento devono essere incorporati nel cablaggio fisso conformemente alle regole di cablaggio.
- Non cucinare in modalità flambé sotto all'apparecchiatura.
- Non usare per lo scarico di materiali e vapori pericolosi o esplosivi.

- Pulire regolarmente l'apparecchiatura con un panno morbido per evitare il deterioramento dei materiali che compongono la superficie.
- Non utilizzare pulitori a vapore, spruzzi d'acqua, detersivi abrasivi aggressivi o raschietti metallici affilati per pulire la superficie dell'apparecchiatura. Utilizzare solo detersivi neutri.
- Pulire i filtri del grasso a intervalli (con una cadenza almeno bi-mensile) e rimuovere i depositi di grasso dall'apparecchiatura per prevenire il rischio di incendio.
- Servirsi di un panno per pulire l'interno dell'apparecchiatura.

2. ISTRUZIONI DI SICUREZZA

2.1 Installazione

AVVERTENZA!

Vi è il rischio di lesioni, scosse elettriche, incendi, ustioni o danni all'apparecchiatura.

- L'installazione dell'apparecchiatura deve essere eseguita da personale qualificato.
- Non installare o utilizzare l'apparecchiatura se è danneggiata.
- Attenersi alle istruzioni fornite insieme all'apparecchiatura.
- Prestare sempre attenzione in fase di spostamento dell'apparecchiatura, dato che è pesante. Usare sempre i guanti di sicurezza e le calzature adeguate.
- Prima di installare l'apparecchiatura è necessario rimuovere tutto l'imballaggio, l'etichetta e la pellicola protettiva.
- Non installare l'aria di scarico in una cavità a parete, a meno che la cavità non sia progettata a tal fine.

2.2 Collegamento elettrico

AVVERTENZA!

Rischio di incendio e scossa elettrica.

- Tutti i collegamenti elettrici devono essere realizzati da un elettricista qualificato.

- Verificare che i parametri sulla targhetta siano compatibili con le indicazioni elettriche dell'alimentazione.
- Qualora il simbolo () non sia stampato sulla targhetta, sarà necessario provvedere alla messa a terra del dispositivo.
- Utilizzare sempre una presa elettrica con contatto di protezione correttamente installata.
- Evitare che i collegamenti elettrici si aggroviglino.
- Non utilizzare prese multiple e prolunghe.
- Nel caso in cui la spina di corrente sia allentata, non collegarla alla presa.
- Non tirare il cavo di alimentazione per scollegare l'apparecchiatura. Tirare sempre dalla spina.
- I dispositivi di protezione da scosse elettriche devono essere fissati in modo tale da non poter essere disattivati senza l'uso di attrezzi.
- Verificare che l'apparecchiatura sia installata correttamente. Cavi elettrici allentati e non appropriati possono causare un surriscaldamento dei connettori.
- Collegare l'apparecchiatura al termine dell'installazione. Verificare che la fonte di alimentazione rimanga accessibile dopo l'installazione.

2.3 Utilizzo:

AVVERTENZA!

Rischio di lesioni, ustioni o scosse elettriche.

- L'apparecchiatura è destinata solo alla cottura. Non servirsi dell'apparecchiatura per altri usi.
- Non modificare le specifiche tecniche dell'apparecchiatura.
- Non accendere l'elettrodomestico con le mani bagnate o quando è a contatto con l'acqua.
- Utilizzare solo gli accessori forniti con l'apparecchiatura.
- Tenere le fiamme o gli oggetti caldi lontano da grassi e oli in fase di cottura e frittura.
- Non usare grill elettrici senza protezione.
- Non usare l'apparecchiatura come superficie di stoccaggio.
- Non usare lenti di ingrandimento, binocoli o dispositivi ottici simili per guardare direttamente la sorgente di illuminazione dell'apparecchiatura.
- Se l'apparecchiatura funziona con altri dispositivi, la pressione sviluppata massima non deve superare 4 Pa (4x10⁻⁵ bar).

2.4 Assistenza

- Per riparare l'apparecchiatura contattare un Centro di Assistenza Autorizzato. Utilizzare esclusivamente ricambi originali.
- Per quanto riguarda la lampada o le lampade all'interno di questo prodotto e le lampade di ricambio vendute separatamente: Queste lampade sono destinate a resistere a condizioni fisiche estreme negli elettrodomestici, come temperatura, vibrazioni, umidità, o sono destinate a segnalare informazioni sullo stato operativo dell'apparecchio. Non sono destinate ad essere utilizzate in altre applicazioni e non sono adatte per l'illuminazione di ambienti domestici.

2.5 Smaltimento

AVVERTENZA!

Rischio di lesioni o soffocamento.

- Contattare le autorità locali per ricevere informazioni su come smaltire correttamente l'apparecchiatura.
- Staccare la spina dall'alimentazione elettrica.
- Tagliare il cavo elettrico in prossimità dell'apparecchiatura e gettarlo.

3. INSTALLAZIONE

AVVERTENZA!

Fare riferimento ai capitoli sulla sicurezza.

3.1 Istruzioni d'installazione



Per informazioni complete sull'installazione dell'apparecchiatura rimandiamo a un libretto di istruzioni separato.

4. DESCRIZIONE DEL PRODOTTO

4.1 Panoramica del pannello di controllo

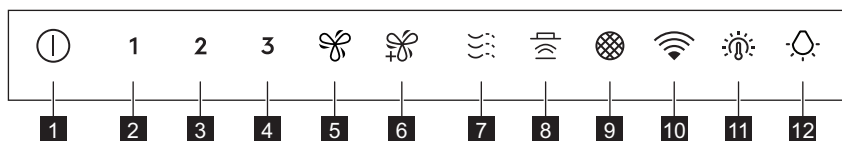

Funzione	Descrizione
1 On/Off	Accende e spegne la cappa.
2 Prima velocità	Il motore passa al primo livello di velocità.
3 Seconda velocità	Il motore passa al secondo livello di velocità.
4 Terza velocità	Il motore passa al terzo livello di velocità.
5 Aumento rapido	Il motore passa al livello di velocità più alto. Dopo 8 minuti l'apparecchiatura ritorna alle impostazioni precedenti.
6 Velocità massima	Il motore passa al livello di velocità massimo. Dopo 5 minuti l'apparecchiatura ritorna alle impostazioni precedenti.
7 Breeze	Il motore funziona alla velocità più bassa. Dopo 60 minuti l'apparecchiatura si spegne.
8 Hob2Hood®	Spia della funzione di controllo della cappa dal piano cottura.
9 Notifica del filtro	Ricorda di cambiare o pulire il filtro al carbone e pulire il filtro antigrasso.
10 Wi-Fi	Indica lo stato della connessione WiFi.
11 Tonalità della luce	Modifica la tonalità della luce.
12 Lampadina	Accensione e spegnimento delle luci. Cambia l'intensità della luce.



5. UTILIZZO QUOTIDIANO

5.1 Utilizzo della cappa

Controllare la velocità consigliata in base alla seguente tabella.

- | | |
|----------|--|
| 1 | Durante il riscaldamento del cibo, cucinare con pentole coperte. |
| 2 | Mentre si cuoce con pentole coperte su più zone di cottura o bruciatori, friggere delicatamente. |

3	Mentre vengono bollite o fritte grandi quantità di cibo senza coperchio, cuocendo su più zone di cottura o bruciatori.
----------	--

 / 	Mentre vengono bollite grandi quantità di cibo senza un coperchio, elevata umidità.
---	---



Rinfresca l'aria in cucina dopo la cottura a un livello di rumorosità molto basso. Può essere attivata e disattivata toccando il simbolo. La funzione si disattiva automaticamente dopo 60 minuti. Utilizzare solo dopo la cottura.



Si consiglia di lasciare la cappa in funzione per circa 15 minuti prima e dopo la cottura.

Attivazione dell'apparecchiatura



Il pannello di controllo è un campo sensore. Per azionare la cappa, toccare per almeno 1 secondo il simbolo esattamente al centro.

Per far funzionare la cappa:

1. Accendere l'apparecchiatura premendo il simbolo .
- È ora possibile attivare le funzioni.
2. Per attivare la funzione toccare il simbolo.

Disattivazione dell'apparecchiatura

Per spegnere l'apparecchiatura, premere nuovamente il simbolo .

Perfect Illumination - Illuminazione



L'illuminazione della cappa funziona indipendentemente dalle altre funzioni della cappa.

Attivazione e disattivazione dell'illuminazione

Per illuminare la superficie di cottura, sfiorare il simbolo . Sfiore nuovamente il simbolo per modificare l'intensità della luce nell'ordine seguente: Massimo, Medio, Basso, Spento.



Per spegnere le luci, tenere premuto il simbolo  per 3 secondi.

Impostazione della tonalità della luce



La cappa ricorda l'ultima impostazione della tonalità della luce.



Esistono due modi per impostare la tonalità della luce:

1. Toccare il simbolo  per modificare la tonalità della luce da neutra, a calda o fredda.
2. Toccare e tenere premuto il simbolo  per spostarsi facilmente tra le tonalità della luce.
Rilasciare una volta raggiunta l'impostazione desiderata.

AuroraTech®

È una funzione che regola automaticamente il colore e l'intensità dell'illuminazione in base all'ora del giorno, creando un ambiente ottimale. Utilizzare l'app per attivare questa funzione.



Dopo l'attivazione dall'app, la funzione interviene ogni volta che si accende l'illuminazione. È comunque possibile regolare manualmente le impostazioni di illuminazione utilizzando i pulsanti  e . Tuttavia la funzione AuroraTech® verrà disattivata.



5.2 Hob2Hood®

È una funzione che collega il piano cottura a una cappa. Sia il piano cottura sia la cappa sono dotati di un comunicatore di segnale a infrarossi. La velocità della ventola viene determinata in base all'impostazione della modalità e alla temperatura della pentola più calda sul piano cottura. In alternativa è possibile controllare manualmente la ventola utilizzando il piano cottura. La funzione può essere attivata dal pannello dei comandi del piano cottura.



Per ulteriori informazioni su come utilizzare la funzione, consultare il manuale utente del piano di cottura.

5.3 Notifica del filtro

L'allarme del filtro serve come promemoria per la pulizia del filtro antigrasso e la sostituzione o la pulizia del filtro al carbone attivo, a seconda del tipo. Il simbolo  lampeggia regolarmente in rosso per 30 secondi, se il filtro antigrasso deve essere pulito. Se il filtro al carbone deve essere sostituito o pulito, il simbolo  lampeggia due volte al secondo per 30 secondi.



Questa funzione si attiva in modo indipendente dopo 40 ore di funzionamento per il filtro antigrasso e 160 ore di funzionamento per il filtro al carbone.



Fare riferimento al capitolo sulla Pulizia del filtro antigrasso nel capitolo sulla Cura e la pulizia.



Fare riferimento alla sezione sulla pulizia o sostituzione del filtro a carbone attivo nel capitolo Cura e pulizia.





Per ripristinare il contatore della funzione durante il periodo di notifica, toccare il simbolo  per 3 secondi. Il simbolo smette di lampeggiare per corretto ripristino.



Il contatore della funzione per il filtro al carbone attivo è disabilitato per impostazione predefinita. Per la modalità di ricircolo, deve essere attivata.

Per attivare o disattivare il contatore per il filtro al carbone:

1. Accendere il pannello dei comandi.
2. Assicurarsi che la ventola e la luce siano spente.
3. Sforare il simbolo  per 3 secondi.

La funzione viene attivata se i simboli  e  lampeggiano una volta. La funzione viene disattivata se i simboli  e  lampeggiano due volte.

5.4 Configurazione connettività WiFi

Questa funzione consente di collegare l'apparecchiatura a una rete WiFi e di associarla a un dispositivo mobile. Utilizzando questa funzione è possibile accedere a funzioni aggiuntive, controllare e monitorare l'apparecchiatura da un dispositivo mobile e ricevere notifiche.

Per collegare l'apparecchiatura occorre:

- Rete wireless con connessione a Internet,
- Dispositivo mobile connesso alla rete wireless.

Frequenza/Protocollo	WiFi: 2.4 GHz / 802.11 bgn
Potenza	WiFi 2.4 GHz: <20 dBm
Crittografia	WPA-PSK, WPA2-PSK, WPA3-SAE

Installazione dell'app

Attenersi alla seguente procedura per connettere l'apparecchiatura al WiFi:

1. Assicurarsi che l'apparecchiatura sia collegata a una presa di corrente e sia accesa.
2. Verificare che il dispositivo mobile sia collegato alla stessa rete wireless a cui si desidera aggiungere l'apparecchiatura.
3. Per scaricare l'app, scansionare il codice QR che si trova sulla quarta di copertina del manuale d'uso. È anche possibile scaricare l'app direttamente da Google Play (Android) o App Store (iOS).
4. Aprire l'app e registrarsi per creare un account.



Configurazione della connessione wireless dell'apparecchiatura



L'onboarding è possibile solo per 20 secondi dopo l'attivazione del pannello dei comandi. Se il simbolo  si spegne, disattivare e attivare nuovamente il pannello dei comandi.

Seguire le istruzioni nell'app per completare il processo di integrazione:

1. Assicurarsi che la ventola e l'illuminazione siano spente.

2. Toccare e tenere premuto il simbolo  sull'apparecchiatura per 3 secondi; il simbolo  inizia a lampeggiare continuamente. Il processo di onboarding è in corso.
3. Continuare a seguire le istruzioni nell'app per completare il processo di integrazione.



Per interrompere il processo di onboarding sfiorare  o uno qualsiasi dei simboli del livello di velocità.

Una volta completato l'onboarding l'apparecchiatura emette un singolo bip e la spia  smette di lampeggiare e diventa fissa.

Se il processo di onboarding non riesce, la spia lampeggia rapidamente per 6 secondi e poi si spegne. Ripetere la procedura.



Se il processo di onboarding supera il minuto, il pannello dei comandi entra in modalità standby, la spia  si spegne e l'app fornisce un feedback sullo stato dell'onboarding.



Dopo l'onboarding il simbolo  è visibile una volta attivato il pannello dei comandi e stabilita una connessione a Internet.





Ogni volta che l'azione viene eseguita utilizzando l'app, la spia  lampeggia 3 volte.

Disabilitare/Abilitare la connessione wireless dell'apparecchiatura



Per disabilitare temporaneamente la connessione WiFi :

1. Assicurarsi che la ventola e l'illuminazione siano spente.
2. Sfioccare e tenere il simbolo  per 3 secondi fino a che non si sente un bip.

Il simbolo  lampeggia due volte e il simbolo  si spegne.

Per abilitare nuovamente la connessione WiFi :



1. Assicurarsi che la ventola e l'illuminazione siano spente.
2. Sfioccare e tenere il simbolo  per 3 secondi fino a che non si sente un bip.

Il simbolo  lampeggia una volta e il simbolo  si accende quando la connessione è stabilita.

Ripristino della connessione wireless dell'apparecchiatura

Per eseguire l'offboarding dalla rete WiFi :

1. Assicurarsi che la ventola e l'illuminazione siano spente.
2. Sfioccare e tenere il simbolo  per 3 secondi.

L'apparecchiatura emette un singolo bip e il simbolo  lampeggia fino all'avvenuto ripristino. In alcuni casi il simbolo  può lampeggiare una sola volta.

Questa azione comporta la rimozione dell'apparecchiatura dalla rete WiFi . Per ristabilire la connessione, ripetere tutti i passaggi descritti nella sezione "**Configurazione della connessione wireless dell'apparecchiatura**".

6. PULIZIA E CURA

6.1 Note sulla pulizia

Agenti di pulizia

Non utilizzare detersivi e spazzole abrasive.

Pulire la superficie dell'apparecchiatura con un panno morbido imbevuto di acqua tiepida e detersivo delicato.

Dopo la cottura alcune parti dell'apparecchio possono surriscaldarsi. Per evitare macchie, l'apparecchio deve essere raffreddato e asciugato con un panno pulito o un tovagliolo di carta.

Pulire le macchie con un detersivo delicato.

Tenete ben pulita la cappa

Pulire l'apparecchio e i filtri del grasso ogni mese. Pulire accuratamente l'interno e i filtri anti-grasso. L'accumulo di grasso o di altri residui potrebbe causare un incendio.

I filtri anti-grasso possono essere lavati anche nella lavastoviglie.

La lavastoviglie deve essere impostata su una temperatura bassa e un ciclo breve. Il filtro antigrasso potrebbe scolorire, non influisce in alcun modo sulle prestazioni dell'apparecchiatura.

Filtro al carbone

Il tempo di saturazione del filtro al carbone attivo varia a seconda del tipo di cottura e della regolarità di pulizia del filtro anti-grasso. Fare riferimento al foglietto illustrativo incluso nell'accessorio.



Prima di eseguire qualsiasi intervento di manutenzione, assicurarsi che non vi siano pentole sul piano cottura, e che sia la cappa sia il piano cottura siano scollegati dall'alimentazione.

6.2 Pulizia del filtro antigrasso

Ci sono due filtri antigrasso. Uno si trova sotto e l'altro sul lato posteriore dell'apparecchiatura.

I filtri sono montati con l'uso di clip e perni sul lato opposto.

Per pulire il filtro:

1. Tirare il coperchio per aprirlo.

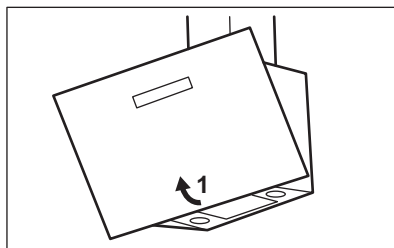

2. Tirare l'impugnatura sul filtro sotto alla cappa e inclinare leggermente la parte anteriore del filtro verso il basso.

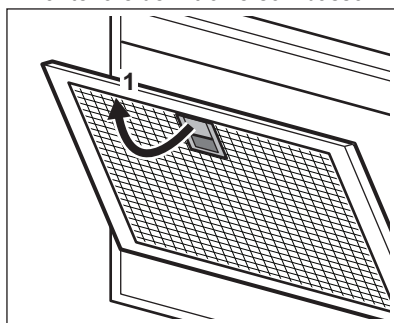

3. Pulire i filtri con una spugna con detersivi non abrasivi o in lavastoviglie.



La lavastoviglie deve essere impostata su una temperatura bassa e un ciclo breve. Il filtro antigrasso potrebbe scolorire, non influisce in alcun modo sulle prestazioni dell'apparecchiatura.

4. Per montare i filtri, eseguire i primi due passaggi nell'ordine inverso. Ripetere i passaggi per tutti i filtri, ove applicabile.

6.3 Sostituzione del filtro al carbone

- facoltativo



A seconda del tipo, il filtro può o non può essere rigenerato. Fare riferimento all'opuscolo fornito con il filtro.

Per sostituire il filtro:

1. Rimuovere i filtri antigrasso dall'apparecchiatura.
Rimandiamo alla sezione "Pulizia del filtro antigrasso" in questo capitolo.
2. premere l'aletta (1) e inclinare leggermente la parte anteriore del filtro. Ci sono due filtri al carbone. Uno si trova sotto (A) e l'altro sul lato anteriore (B) dell'apparecchiatura.

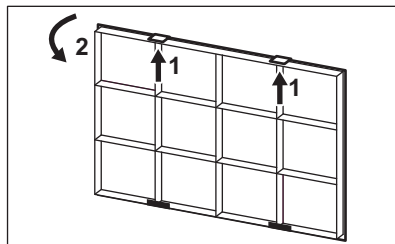
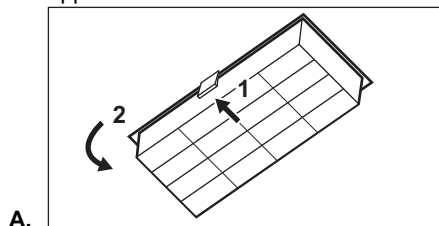

- B.
3. Per installare un filtro, eseguire gli stessi passaggi nell'ordine inverso.

6.4 Sostituzione della lampadina

Questa apparecchiatura è dotata di una spia LED e un ingranaggio di controllo separato (driver LED). Questi componenti possono essere sostituiti solo da un tecnico. In caso di anomalie di funzionamento rimandiamo a "Assistenza" nel capitolo dedicato alle "Istruzioni di sicurezza".

7. RISOLUZIONE DEI PROBLEMI

⚠ AVVERTENZA!

Fare riferimento ai capitoli sulla sicurezza.

7.1 Cosa fare se...

Problema	Causa possibile	Soluzione
Non è possibile azionare l'elettrodomestico.	L'apparecchiatura non è collegata a una fonte di alimentazione oppure non è collegata in maniera corretta.	Accertarsi che l'elettrodomestico sia collegato correttamente all'alimentazione elettrica.
Non è possibile azionare l'elettrodomestico.	Mancanza di alimentazione elettrica.	Controllare il fusibile o l'interruttore principale. Se il fusibile o l'interruttore continuano a interrompere il circuito, contattare un elettricista qualificato.
La lampadina non funziona.	La lampadina è difettosa.	Sostituire la lampadina. Rimandiamo al capitolo "Pulizia e cura".
Il livello di luminosità o la temperatura di colore della luce non sono quelli descritti nelle istruzioni.	Impostazione errata di Perfect illumination.	Sfiorare il simbolo  per verificare se sia possibile impostare tutte e tre le temperature di colore.
	La lampadina è difettosa.	Contattare un Centro Assistenza Autorizzato.

Problema	Causa possibile	Soluzione
L'apparecchiatura non assorbe abbastanza vapori.	La velocità del motore non è adeguata ai vapori che appaiono.	Modifica la velocità del motore
		Controllare il segnale wireless.
		Controllare che la connessione wireless sia attiva. Fare riferimento al capitolo "Impostazione della connettività Wi-Fi".
		Controllare se il dispositivo cellulare è collegato alla rete wireless.
		Controllare la rete e il router domestici.
L'App non si collega all'apparecchiatura.	Problemi di connettività.	Riavviare il router.
		Contattare il fornitore del servizio wireless qualora dovessero esserci ulteriori problemi con la rete wireless.
		L'apparecchiatura, il dispositivo mobile o entrambi devono essere nuovamente configurati dato che è stato installato un router oppure è stata modificata la configurazione del router. Fare riferimento al capitolo "Impostazione della connettività Wi-Fi".
Spesso non è possibile collegare l'App all'apparecchiatura.	Problemi di connettività.	Verificare che il segnale wireless raggiunga l'apparecchiatura. Provare a spostare il router domestico il più vicino possibile all'apparecchiatura; in alternativa, considerare l'eventualità di acquistare una prolunga per la copertura wireless.
		Verificare che il segnale wireless non sia disturbato da un microonde. Spegnerlo il microonde. Evitare di usare il microonde e il telecomando dell'apparecchiatura contemporaneamente.

8. CONSIDERAZIONI SULL'AMBIENTE

Riciclare i materiali con il simbolo . Buttare l'imballaggio negli appositi contenitori per il riciclaggio. Aiutare a proteggere l'ambiente e la salute umana e a riciclare rifiuti derivanti da apparecchiature elettriche ed elettroniche. Non smaltire le apparecchiature che riportano

il simbolo  insieme ai normali rifiuti domestici. Portare il prodotto al punto di riciclaggio più vicino o contattare il comune di residenza.

კეთილი იყოს თქვენი მობრძანება AEG-ში! მაღლობას გიხდით ჩვენი დანადგარის არჩევისათვის.



მიიღეთ მოხმარების შესახებ რჩევები, ბროშურები, პრობლემის დროს დახმარება, სერვისისა და შეკეთების შესახებ ინფორმაცია:
www.aeg.com/support

ექვემდებარება შეცვლას წინასწარი გაფრთხილების გარეშე.

შინაარსი

1. უსაფრთხოების ინფორმაცია.....	168
2. უსაფრთხოების ინსტრუქციები.....	171
3. მონტაჟი.....	173
4. პროდუქტის აღწერა.....	173
5. ყოველდღიური გამოყენება.....	174
6. მოვლა და დასუფთავება.....	178
7. პრობლემის აღმოფხვრა.....	179
8. გარემოსდაცვითი პრობლემები.....	180

1. ⚠ უსაფრთხოების ინფორმაცია

მოწყობილობის დამონტაჟებამდე და მოხმარებამდე, ყურადღებით წაიკითხეთ მოწოდებულ ინსტრუქციებს. მწარმოებელი პასუხისმგებელი არ არის არასწორი მონტაჟის ან მოხმარების დროს მიყენებულ რაიმე სახის ზიანზე. ყოველთვის იქონიეთ ინსტრუქციები უსაფრთხო და ხელმისაწვდომ ადგილზე მომავალი გამოყენებისთვის.

1.1 ბავშვებისა და დაუცველი ადამიანების უსაფრთხოება

- ამ მოწყობილობის გამოყენება შეუძლიათ ბავშვებს 8 წლის ასაკიდან და შეზღუდული ფიზიკური, გრძნობითი ან მენტალური შესაძლებლობის მქონე ან გამოუცდელ პიროვნებებს, თუ მათ მიეცემათ მითითებები მოწყობილობის გამოყენებასთან დაკავშირებით უსაფრთხო გზით და გაიაზრებენ დაკავშირებულ საფრთხეებს. 8 წლამდე ასაკის ბავშვები და მნიშვნელოვნად უნარშეზღუდული

პირები უნდა მოერიდონ მოწყობილობასთან სიახლოვეს ან გამუდმებული მეთვალყურეობის ქვეშ იყვნენ.

- ბავშვები უნდა იყვნენ ზედამხედველობის ქვეშ, რათა არ ითამაშონ მოწყობილობით.
- იქონიეთ შეფუთვა ბავშვებისგან მოშორებით და განკარგეთ იგი სათანადოდ.
- მოაშორეთ ბავშვები და შინაური ცხოველები მოწყობილობას, როცა ის მუშაობს.
- ბავშვებმა არ უნდა დაასუფთაონ და მოიხმარონ მოწყობილობა უფროსების ზედამხედველობის გარეშე.

1.2 ზოგადი უსაფრთხოება

- ეს მოწყობილობა განკუთვნილია სახლში გამოსაყენებლად ღუმლის სახურავების, სახარში აპარატებისა და საჭმლის მოსამზადებელი მსგავსი მოწყობილობების თავზე.
- ეს მოწყობილობა განკუთვნილია ერთი ოჯახის მიერ შინ გამოსაყენებლად დახურულ სივრცეში.
- ეს მოწყობილობა შეიძლება გამოიყენებოდეს ოფისებში, სასტუმროს ნომრებში, B&B-ს ნომრებში, საოჯახო ფერმის ტიპის სასტუმროებსა და სხვა მსგავს საცხოვრებლებში, სადაც ასეთი გამოყენება არ სცდება (საშუალო) საყოფაცხოვრებო მოხმარების დონეებს.
- ტექნომსახურების შესრულებამდე გამოაერთეთ მოწყობილობა ელექტროკვების წყაროდან.
- სიფრთხილე: ხელშესახები ნაწილები, შესაძლოა, გაცხელდეს საჭმლის მოსამზადებელ საშუალებებთან გამოყენების დროს.
- გამოიყენეთ მხოლოდ ჭანჭიკ-ფიქსატორები, რომლებიც მოჰყვება მოწყობილობას. თუ არ მოჰყოლია, გამოიყენეთ დაყენების ინსტრუქციაში რეკომენდებული ჭანჭიკები. დაამონტაჟეთ მოწყობილობა უსაფრთხო და შესაფერის ადგილზე, რომელიც აკმაყოფილებს ინსტალაციის მოთხოვნებს.

- გაფრთხილება: თუ ჭანჭიკები სწორად არ დაყენდება ან ვერ მოხერხდება მოწყობილობის ფიქსაცია ამ მითითებების შესაბამისად, შეიძლება შეიქმნას სხვადასხვა ელექტროსაშიშროება.
- არ გამოიყენოთ წებო მოწყობილობის ფიქსაციისთვის.
- მინიმალური მანძილი სახურავის ზედაპირიდან, რომელზეც ტაფები იდგმება, მოწყობილობის ქვედა ნაწილამდე უნდა იყოს სულ მცირე 65 სმ, თუ სხვაგვარად არ არის მითითებული მოწყობილობის ან სახურავის მონტაჟის ინსტრუქციაში.
- ჰაერის გაშვება უნდა შეესაბამებოდეს ადგილობრივი ორგანოების რეგულაციებს.
- ოთახში, სადაც მოწყობილობაა დამონტაჟებული, უზრუნველყავით ჰაერის კარგი ვენტილაცია, რათა თავიდან აიცილოთ აირზე ან სხვა საწვავზე მომუშავე მოწყობილობებიდან, მათ შორის ღია ცეცხლიდან აირების ოთახში შემობრუნება.
- დარწმუნდით, რომ ვენტილაციის ღიობები არ არის დახშული და მოწყობილობის მიერ დაგროვებული ჰაერი არ მიედინება იმ მილსადენში, რომელიც გამოიყენება სხვა მოწყობილობებიდან გამონაბოლქვი კვამლის და ორთქლის გამოსაშვებად (ცენტრალური გათბობის სისტემები, თერმული სიფონები, წყლის გამაცხელებლები და სხვ.).
- როდესაც მოწყობილობა სხვა მოწყობილობებთან ერთად მუშაობს, ოთახში გენერირებული მაქსიმალური ვაკუუმი 0,04 მბარს არ უნდა აღემატებოდეს.
- თუ კვების სადენი დაზიანებულია, უნდა შეცვალოს მწარმოებელმა, ავტორიზებული მომსახურების ცენტრმა ან მსგავსი კვალიფიკაციის მქონე პირებმა, ელექტრობასთან დაკავშირებული საფრთხის თავიდან ასაცილებლად.
- თუ კაბელის კომპლექტი დაზიანებულია, მისი ჩანაცვლება სპეციალური კაბელით უნდა მოხდეს, რომელიც ხელმისაწვდომია მწარმოებელთან ან მის ავტორიზებულ სერვის ცენტრში.

- თუ მოწყობილობა უშუალოდ დენის წყაროსთანაა მიერთებული, ელექტრული ინსტალაცია აღჭურვილი უნდა იყოს ისეთი მაიზოლირებელი მოწყობილობით, რომელიც იძლევა მოწყობილობის დენის წყაროსგან ყველა პოლუსზე გამორთვის საშუალებას. სრული გათიშვა III უნდა მოხდეს კატეგორიის გადამეტებაში მითითებული პირობების დაცვით. გამორთვის საშუალებები ჩართული უნდა იყოს ფიქსირებულ გაყვანილობაში გაყვანილობის წესების შესაბამისად.
- არ მოახდინოთ ფლამბირება მოწყობილობის ქვეშ.
- არ გამოიყენოთ სახიფათო ან ფეთქებადი მასალებისა და ორთქლის გამოსაშვებად.
- რეგულარულად გაასუფთავეთ მოწყობილობა სველი ტილოთი, რათა თავიდან აიცილოთ ზედაპირის მასალის გაფუჭება.
- არ გამოიყენოთ ორთქლით საწმენდი აპარატი, წყლის სასხურებელი, უხეში აბრაზიული საწმენდი საშუალებები ან ბასრი ლითონის საფხეკები მოწყობილობის ზედაპირის გასაწმენდად. გამოიყენეთ მხოლოდ ნეიტრალური სარეცხი საშუალება.
- რეგულარულად გაწმინდეთ ცხიმის ფილტრები (მინიმუმ ყოველ 2 თვეში ერთხელ) და მოწყობილობიდან მოაცილეთ ცხიმის ნადებები ხანძრის რისკის თავიდან ასაცილებლად.
- მოწყობილობის შიდა ნაწილის გასაწმენდად გამოიყენეთ ტილო.

2. უსაფრთხოების ინსტრუქციები

2.1 მონტაჟი

გარფთხილება!

დაზიანების, დენის დარტყმის, ხანძრის, დაწვის ან მოწყობილობის გაფუჭების რისკი.

- ეს მოწყობილობა მხოლოდ კვალიფიცირებულმა სპეციალისტმა უნდა დააყენოს.

- არ დაამონტაჟოთ და არ გამოიყენოთ დაზიანებული მოწყობილობა.
- მიჰყევით დამონტაჟების ინსტრუქციებს, რომელიც მოწყობილობას მოჰყვება.
- ყოველთვის იყავით ფრთხილად მოწყობილობის გადატანისას, რადგან მძიმეა. ყოველთვის გამოიყენეთ დამცავი ხელთათმანები და თანდართული ფეხსაცმელი.

- მოწყობილობის დამონტაჟებამდე მოაცილეთ მას მთელი შეფუთვა, ეტიკეტები და დამცავი ფირი.
- არ დაამონტაჟოთ ჰაერის გამწოვი კედლის ღრმულში, თუ ეს ღრმული არ არის განკუთვნილი ამ მიზნისთვის.

2.2 ელექტრო კავშირი

⚠ გარფთხილება!

ხანძრისა და დენის დარტყმის რისკი.

- ელექტრო კავშირები უნდა გააკეთოს კვალიფიციურმა ელექტიკოსმა.
- დარწმუნდით, რომ სპეციფიკაციის იარაღებზე მითითებული პარამეტრები თავსებადია ძირითადი დენის წყაროს ელექტრო სპეციფიკაციებთან.
- მოწყობილობა უნდა იყოს დამიწებული, თუ საფირმო ფირფიტაზე სიმბოლო (⏚) არ არის დაბეჭდილი.
- ყოველთვის გამოიყენეთ სწორად დაყენებული დარტყმაგამძლე ბუდე.
- არ გადახლართოთ ელექტროსადენი.
- არ გამოიყენოთ მარავალშესაერთებლიანი გადაამყვანები და დამაგრებლები.
- თუ როზეტი მოშვებულია, არ შეაერთოთ შტეფსელი.
- არ მოქაჩოთ კაბელს მოწყობილობის გამოსართავად. ყოველთვის გამოსწიეთ შტეფსელი.
- პირდაპირი და იზოლირებული ნაწილების დარტყმის საწინააღმდეგო დაცვა ისე უნდა იყოს დამაგრებული, რომ ინსტრუმენტების გარეშე მოხსნა არ შეიძლებოდეს.
- დარწმუნდით, რომ მოწყობილობა სწორად არის დამონტაჟებული. ელექტროქსელის მოშვებულმა ან არასწორად დაყენებულმა სადენმა შეიძლება ტერმინალი ძალიან გააცხელოს.
- მონტაჟის დასრულების შემდეგ დააერთეთ მოწყობილობა. დარწმუნდით, რომ ქსელი ხელმისაწვდომია დამონტაჟების შემდეგ.

2.3 გამოყენება

⚠ გარფთხილება!

დაზიანების, დაწვის და დენის დარტყმის რისკი.

- ეს მოწყობილობა მხოლოდ საკვების მოსამზადებლად არის განკუთვნილი. არ გამოიყენოთ მოწყობილობა სხვა დანიშნულებით.
- არ შეცვალოთ ამ მოწყობილობის სპეციფიკაცია.
- არ ამოშაოთ მოწყობილობა სველი ხელით ან წყალთან კონტაქტისას.
- გამოიყენეთ მხოლოდ მოწყობილობასთან ერთად მოწოდებული აქსესუარები.
- მოარიდეთ ცხელი ან ცხელი საგნები ცხიმსა და ზეთს საჭმლის მომზადებისას და შეწვისას.
- არ გამოიყენოთ ელექტროგრილები დაფარვის გარეშე.
- არ გამოიყენოთ მოწყობილობა შესანახ ზედაპირად.
- არ გამოიყენოთ გამადიდებელი შუშები, ბინოკლები ან მსგავსი ოპტიკური ხელსაწყოები მოწყობილობის განათებისთვის პირდაპირ შესახედად.
- თუ ელექტრო მოწყობილობა სხვა მოწყობილობებთან ერთად მუშაობს, მაქსიმალურმა განვითარებულმა წნევამ არ უნდა გადააჭარბოს 4 პასკალს (4x10⁻⁵ ბარ).

2.4 სერვისი

- მოწყობილობის შესაკეთებლად დაუკავშირდით ავტორიზებულ სერვის ცენტრს. გამოიყენეთ მხოლოდ ორიგინალი სათადარიგო ნაწილები.
- პროდუქტში არსებული ნათურა(ები) და სათადარიგო ნათურის ნაწილები დამოუკიდებლად უნდა შეიძინოთ: ეს ნათურები განკუთვნილია ექსტრემალური ფიზიკური პირობებისათვის საყოფაცხოვრებო დანადგარებში, როგორც არის ტემპერატურა, ვიბრაცია, ტენიანობა და ასევე იღებენ სასიგნალო ინფორმაციას დანადგარის საოპერაციო სტატუსის შესახებ. ისინი არ არის განკუთვნილი სხვა დანადგარებში გამოყენებისათვის

და საყოფაცხოვრებო ოთახების გასანათებლად.

2.5 განკარგვა

⚠ გარფთხილება!

დაზიანების ან დაზუთვის რისკი.

- დაუკავშირდით თქვენს მუნიციპალურ უწყებას, რათა მიიღოთ ინფორმაცია

იმის შესახებ, თუ როგორ უნდა მოახდინოთ მოწყობილობის უტილიზაცია.

- გამორთეთ მოწყობილობა დენის მთავარი წყაროდან.
- გადაჭერით მთავარი ელექტროსადენი მოწყობილობასთან ახლოს და შეინახეთ.

3. მონტაჟი

⚠ გარფთხილება!

ინილეთ უსაფრთხოების თავები.

3.1 მონტაჟის ინსტრუქცია



მოწყობილობის მონტაჟის შესახებ სრული ინფორმაციისთვის გაეცანით მონტაჟის ცალკე ბროშურას.

4. პროდუქტის აღწერა

4.1 მართვის პანელის მოკლე მიმოხილვა

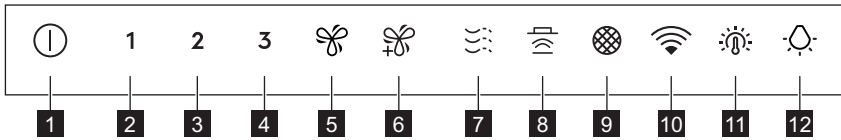

ფუნქცია	აღწერა
1 ჩართვა / გამორთვა	ჩართავს და გამორთავს გამწვავს.
2 პირველი სიჩქარე	ძრავა გადაირთვება სიჩქარის პირველ დონეზე.
3 მეორე სიჩქარე	ძრავა გადაირთვება სიჩქარის მეორე დონეზე.
4 მესამე სიჩქარე	ძრავა გადაირთვება სიჩქარის მესამე დონეზე.
5 Speed boost	მოტორი გადაირთვება სიჩქარის უფრო მაღალ დონეზე. 8 წუთის შემდეგ მოწყობილობა უბრუნდება წინა კონფიგურაციას.
6 მაქსიმალური სიჩქარე	ძრავა გადაირთვება სიჩქარის მაქსიმალურ დონეზე. 5 წუთის შემდეგ მოწყობილობა უბრუნდება წინა კონფიგურაციას.
7 Breeze	მოტორი მუშაობს ყველაზე დაბალ სიჩქარეზე. 60 წუთის შემდეგ მოწყობილობა გამოირთვება.
8 Hob2Hood®	ჭურჭიდან სამართავი გამწვავის ფუნქციის ინდიკატორი.

ფუნქცია	აღწერა
9 ფილტრის შეტყობინება	შეგახსენებთ როგორც ნახშირის ფილტრის შეცვლისა თუ გაწმენდის, ისე ცნიმის ფილტრის გასუფთავების შესახებ.
10 WiFi	აღნიშნავს WiFi კავშირის სტატუსს.
11 განათების ფერის ტემპერატურა	ცვლის განათების ფერის ტემპერატურას.
12 ნათურა	ჩართავს/გამორთავს ნათურებს. ცვლის განათების ინტენსივობას.

5. ყოველდღიური გამოყენება

5.1 გამწოვი ხუფის გამოყენება

შეამოწმეთ რეკომენდებული სიჩქარე ქვემოთ მოცემული ცხრილის მიხედვით.

1	საკვების გაცხელებისას, თავდახურულ ჯამებში საჭმლის მომზადებისას.
2	თავდახურულ ჯამებში საჭმლის მომზადებისას სხვადასხვა ზონით ან ფრქვევანით სარგებლობის შემთხვევაში, მსუბუქი წვისას.
3	დიდი ოდენობით საჭმლის მოხარშვისას ან შეწვისას თავსახურის გარეშე, საჭმლის მომზადებისას სხვადასხვა ზონით ან ფრქვევანით სარგებლობის შემთხვევაში.
☞ / ☜	თავსახურის გარეშე დიდი ოდენობით საჭმლის მოხარშვისას ან შეწვისას, დიდი ტენიანობა.
☰	ძალიან დაბალ ხმაზე ანიავებს ჰერს სამზარეულოში საჭმლის მომზადების შემდეგ. მისი გააქტიურება და დაქტივირება შესაძლებელია სიმბოლოზე შენების მეშვეობით. ფუნქცია ავტომატურად გამოირთვება 60 წამის შემდეგ. გამოიყენეთ მხოლოდ საჭმლის მომზადების შემდეგ.

i
რეკომენდებულია, გამწოვი ხუფი ჩართული დატოვოთ დაახლოებით 15 წუთის განმავლობაში საჭმლის მომზადებამდე და მისი მომზადების შემდეგ.

მოწყობილობის ჩართვა

i
მართვის პანელი სენსორის ველია. გამწოვი ხუფის სამართავად შეეხეთ მინიმუმ 1 წამის განმავლობაში სიმბოლოს, რომელიც განთავსებულია ზუსტად შუაში.

გამწოვი ხუფი რომ ამუშაოთ, :

- ჩართეთ მოწყობილობა **Ⓢ** სიმბოლოზე დაჭერით. ახლა შეგიძლიათ ფუნქციების გააქტიურება.
- ფუნქციის გასააქტიურებლად შეეხეთ სიმბოლოს.

მოწყობილობის გამორთვა

მოწყობილობის გამოსართავად ხელახლა დააჭირეთ **Ⓢ** სიმბოლოს.

Perfect Illumination - განათება

i
გამწოვი ხუფის განათება ხუფის სხვა ფუნქციებისგან დამოუკიდებლად მუშაობს.

განათების ჩართვა და გამორთვა
საკვების მოსამზადებელი ზედაპირის გასანათებლად, შეეხეთ **Ⓢ** სიმბოლოს. ხელმეორედ შეეხეთ სიმბოლოს განათების ინტენსივობის შემდეგი



თანმიმდევრობით შესაცვლელად: მაქსიმალური, საშუალო, დაბალი, გამორთული.

განათების გამოსართავად, ხანგრძლივად შეეხეთ  სიმბოლოს 3 წამის განმავლობაში.

განათების ფერის ტემპერატურის დაყენება



i
გამწოვი ხუფი იმახსოვრებს განათების ფერის ტემპერატურის ბოლო პარამეტრს.

განათების ფერის ტემპერატურის დაყენების ორი გზა არსებობს:

1. შეეხეთ  სიმბოლოს ფერის ტემპერატურის შესაცვლელად ნეიტრალურიდან თბილ ან ცივ ტემპერატურამდე.
2. ხანგრძლივად შეეხეთ  სიმბოლოს განათების ტემპერატურების შეუფერხებლად მონაცვლეობისათვის. აუშვით ხელი სასურველი ტემპერატურის მიღწევის შემდეგ.

AuroraTech®

ეს არის ფუნქცია, რომელიც ავტომატურად არეგულირებს განათების ფერს და ინტენსივობას დღის დროის მიხედვით, რაც ქმნის ოპტიმალურ ატმოსფეროს. გამოიყენეთ აპი ამ ფუნქციის გასააქტიურებლად.

i
აპლიდან გააქტიურების შემდეგ, ფუნქცია ყოველთვის იმუშავებს განათების ჩართვისას. თქვენ კვლავ შეგიძლიათ ხელით დაარეგულიროთ განათების პარამეტრები  და  დილაკების გამოყენებით. თუმცა, AuroraTech® ფუნქცია გამორთული იქნება.



5.2 Hob2Hood®

ეს არის ფუნქცია, რომელიც გაზქურის პანელს გამწოვ ხუფთან აკავშირებს. როგორც გაზქურის პანელი, ისევე გამწოვი ხუფი აღჭურვილია ინფრაწითელი სიგნალის გადაცემით. ვენტilatორის

სიჩქარე განისაზღვრება დაყენებული პარამეტრისა და გაზქურის პანელზე განლაგებული სამზარეულო ჭურჭლის მაქსიმალური ტემპერატურის მიხედვით. ალტერნატიულად, შეგიძლიათ ხელით მართოთ ვენტilatორი გაზქურის პანელიდან. ამ ფუნქციის გააქტიურება შესაძლებელია გაზქურის პანელის მართვის პანელიდან.

i
ფუნქციის გამოყენების შესახებ დამატებითი ინფორმაციის მისაღებად, გაეცანით გაზქურის პანელის მომხმარებლის სახელმძღვანელოს.

5.3 ფილტრის შეტყობინება

ფილტრის სიგნალიზაცია გათვალისწინებულია ცხიმის ფილტრის გაწმენდის და ნახშირის ფილტრის გამოცვლის ან გაწმენდის შესახებ, ფილტრის ტიპის მიხედვით. თუ ცხიმის ფილტრი გასაწმენდია,  სიმბოლო რეგულარულად იციმციმებს 30 წამის განმავლობაში. თუ ნახშირის ფილტრი გამოსაცვლელი ან გასაწმენდია,  სიმბოლო წამში ორჯერ იციმციმებს 30 წამის განმავლობაში.

i
ცხიმის ფილტრის შემთხვევაში ეს ფუნქცია დამოუკიდებლად აქტიურდება 40 საათის განმავლობაში მუშაობის შემდეგ, ნახშირის ფილტრის შემთხვევაში კი — 160 საათის განმავლობაში მუშაობის შემდეგ.



i
იხილეთ „ცხიმის ფილტრის გაწმენდა“ თავში „მოვლა და გასუფთავება“.

i
იხილეთ „ნახშირის ფილტრის გაწმენდა“ ან „ნახშირის ფილტრის გამოცვლა“ თავში „მოვლა და გასუფთავება“.

შეტყობინებების პერიოდში ფუნქციის მთვლელის გადასატვირთად, შეეხეთ  სიმბოლოს 3 წამის განმავლობაში. პარამეტრების სწორი გადატვირთვის შემთხვევაში, სიმბოლო ციმციმს წყვეტს.

i
ფუნქციის მთვლელი ნახშირის ფილტრისთვის ნაგულისხმევად გამორთულია. რეცირკულაციის რეჟიმისთვის, ის უნდა იყოს გააქტიურებული.

ნახშირის ფილტრისთვის მთვლელის აქტივაციისთვის ან დაქტივაციისთვის:

1. ჩართეთ მართვის პანელი.
 2. დარწმუნდით, რომ ვენტილატორი და განჰათება გამორთულია.
 3. შეეხეთ **2** სიმბოლოს 3 წამის განმავლობაში.
- ფუნქცია გააქტიურდება, თუ სიმბოლოები **2** და  ერთხელ აციმციმდება. ფუნქცია გამორთვება თუ სიმბოლოები **2** და  ორჯერ აციმციმდება.

5.4 WiFi კავშირის პარამეტრების დაყენება

ეს ფუნქცია საშუალებას გაძლევთ, დააკავშიროთ თქვენი მოწყობილობა WiFi ქსელთან და დააწყვილოთ თქვენს მობილურ მოწყობილობასთან. ამ ფუნქციის გამოყენებით შეგიძლიათ მიიღოთ დამატებითი ფუნქციები, მართოთ და აკონტროლოთ თქვენი მოწყობილობა თქვენი მობილური მოწყობილობიდან და მიიღოთ შეტყობინებები.

ღუმელის დასაკავშირებლად თქვენ დაგჭირდებათ:

- უსადენო ქსელი ჩართული ინტერნეტ კავშირით,
- თქვენს უსადენო ქსელთან დაკავშირებული მობილური მოწყობილობა.

სიხშირე/პროტოკოლი	WiFi: 2.4 გჰც / 802.11 bgn
ელ. კვება	WiFi 2.4 გჰც: <20 dBm

დამიფვრა	WPA-PSK, WPA2-PSK, WPA3-SAE
-----------------	-----------------------------



აპის ინსტალაცია
შეასრულეთ შემდეგი ნაბიჯები მოწყობილობის WiFi-თან დასაკავშირებლად:

1. დარწმუნდით, რომ მოწყობილობა შეერთებულია კვების როზეტში და ჩართულია.
2. დარწმუნდით, რომ მობილური მოწყობილობა დაკავშირებულია იმავე უსადენო ქსელთან, რომელზეც გასურთ მოწყობილობის დამატება.
3. აპის ჩამოსატვირთად გამოიყენეთ თქვენი მობილური მოწყობილობის კამერა მომხმარებლის სახელმძღვანელოს უკანა ყდაზე განთავსებული QR კოდის დასასაჩივრებლად. ასევე, შეგიძლიათ აპის უშუალოდ ჩამოტვირთვა მისამართებიდან: Google Play (Android) ან App Store (iOS).
4. გახსენით აპი და დარეგისტრირდით, რომ შექმნათ ანგარიში.

მოწყობილობის უსადენო კავშირის კონფიგურირება

i
ქსელთან კავშირის დამყარება შესაძლებელია მართვის პანელის გააქტიურებიდან მხოლოდ 20 წამის განმავლობაში. თუ  სიმბოლო გამორთულია, გამორთეთ და ხელახლა ჩართეთ მართვის პანელი.

კონფიგურაციის პროცესის დასასრულებლად მიჰყევით აპში მოცემულ ინსტრუქციას:

1. დარწმუნდით, რომ ვენტილატორი და განათება გამორთულია.
2. ხანგრძლივად შეეხეთ  სიმბოლოს თქვენს მოწყობილობაზე 3 წამის განმავლობაში,  სიმბოლო დაიწყებს განუწყვეტლივ ციმციმს. ქსელთან კავშირის დამყარების პროცესი გრძელდება.
3. განაგრძეთ აპში მოცემული ინსტრუქციის შესრულება, რომ

დაასრულოთ კონფიგურაციის პროცესი.



ქსელთან კავშირის დამყარების პროცესის შესაწყვეტად, შეეხეთ **1** ან სიჩქარის დონის რომელიმე სიმბოლოს.

წარმატებული ჩართვის შემდეგ, მოწყობილობა გამოსცემს ერთ ხმოვან სიგნალს, ინდიკატორი შეწყვეტს ციმციმს და გაჩერდება.

თუ ქსელთან დაკავშირების პროცესი წარუმატებელია, ინდიკატორი სწრაფად იციმციმებს 6 წამის განმავლობაში და შემდეგ გაითიშება. გაიმეორეთ პროცედურა.



თუ ქსელთან დაკავშირების პროცესი 1 წუთს აღემატება, მართვის პანელი გადადის ლოდინის რეჟიმში, ინდიკატორი გაითიშება და აპი აჩვენებს უკუკავშირის ინფორმაციას ქსელთან კავშირის დამყარების შესახებ.



ქსელთან კავშირის დამყარების შემდეგ, სიმბოლო გამოჩნდება პანელის გააქტიურებისა და ინტერნეტთან კავშირის დამყარების შემდეგ.



ყოველ ჯერზე, როდესაც მოქმედება ხორციელდება აპის გამოყენებით, ინდიკატორი 3-ჯერ იციმციმებს.

მოწყობილობის უსადენო კავშირის დეაქტივაცია / გამორთვა
დროებით გამორთეთ WiFi კავშირი:

1. დარწმუნდით, რომ ვენტილატორი და განათება გამორთულია.

2. ხანგრძლივად დააჭირეთ **1** სიმბოლოს დაახლოებით 3 წამის განმავლობაში, სანამ არ გაიგებთ ერთ მოკლე ხმოვან სიგნალს.

1 სიმბოლო ორჯერ აციმციმდება და სიმბოლო გაითიშება.

იმისთვის, რომ ხელახლა ჩართოთ WiFi კავშირი:

1. დარწმუნდით, რომ ვენტილატორი და განათება გამორთულია.

2. ხანგრძლივად დააჭირეთ **1** სიმბოლოს დაახლოებით 3 წამის განმავლობაში, სანამ არ გაიგებთ ერთ მოკლე ხმოვან სიგნალს.

1 სიმბოლო ერთხელ აციმციმდება და სიმბოლო ჩართვება, როდესაც კავშირი დამყარდება.

მოწყობილობის უსადენო კავშირის ხელახლა დაყენება
WiFi ქსელთან კავშირის შესაწყვეტად:

1. დარწმუნდით, რომ ვენტილატორი და განათება გამორთულია.

2. ხანგრძლივად დააჭირეთ სიმბოლოს 3 წამის განმავლობაში.

მოწყობილობა გამოსცემს ერთ ხმოვან სიგნალს და სიმბოლო გააგრძელებს ციმციმებს წარმატებით გადატვირთვამდე. ზოგიერთ შემთხვევაში, სიმბოლო შეიძლება მხოლოდ ერთხელ აციმციმდეს.

ეს მოქმედება იწვევს მოწყობილობის ქსელიდან WiFi გათიშვას. კავშირის ხელახლა დასამყარებლად, გაიმეორეთ ყველა ნაბიჯი, რომელიც აღწერილია თავში „**მოწყობილობის უკაბელო კავშირის კონფიგურაცია**“.

6. მოვლა და დასუფთავება

6.1 მითითებები დასუფთავებასთან დაკავშირებით საწმენდი საშუალებები

არ გამოიყენოთ აბრაზიული საწმენდი საშუალებები ან ჯაგრისები. გაწმინდეთ მოწყობილობის ზედაპირი რბილი ქსოვილით, თბილი წყლითა და მსუბუქი საწმენდი საშუალებით.

საჭმლის მომზადების შემდეგ მოწყობილობის ზოგიერთი ნაწილი შეიძლება გაცხელდეს. ლაქების თავიდან ასაცილებლად მოწყობილობა უნდა გაგრილდეს და შემშრალდეს სველი ტილოთი ან ქაღალდის პირსახოცებით.

გაწმინდეთ ლაქები მსუბუქი საწმენდი საშუალებით.

იზრუნეთ გამწოვი ხუფის სისუფთავეზე

ყოველთვე გაასუფთავეთ მოწყობილობა და ცხიმის ფილტრები. ფრთხილად მოწმინდეთ ცხიმი შიდა ნაწილს და ცხიმის ფილტრებს. ცხიმის ან სხვა ნარჩენების დაგროვებამ შეიძლება ხანძარი გამოიწვიოს.

ცხიმის ფილტრების გარეცხვა შესაძლებელია ჭურჭლის სარეცხ მანქანაში. ჭურჭლის სარეცხი მანქანა დაყენებული უნდა იყოს დაბალ ტემპერატურასა და მოკლე ციკლზე. ცხიმის ფილტრმა შეიძლება ფერი შეიცვალოს, ეს არ აისახება მოწყობილობის მუშაობაზე.

ნახშირის ფილტრი

ნახშირის ფილტრის გაჯერების დრო განსხვავდება საჭმლის მომზადების პროცესის სანობისა და ცხიმის ფილტრის გაწმენდის სიხშირის მიხედვით. იხილეთ აქსესუარის თანმხლები ბროშურა.



ტექნიკური მომსახურების ჩატარებამდე დარწმუნდით, რომ ქურაზე არ დევს ჭურჭელი, ხოლო გამწოვი ხუფი და ქურა გამოერთებულია კვების წყაროდან.

6.2 ცხიმის ფილტრის გაწმენდა

არსებობს ცხიმის ორი ფილტრი. ერთ-ერთი მათგანი მოწყობილობის ქვემოთაა, მეორე კი წინა მხარეზე.

ფილტრები დამონტაჟებულია მოპირდაპირე მხარეზე ფიქსატორებისა და წკირების გამოყენებით.

ფილტრის გასაწმენდად:

1. მოქაჩეთ სახურავი მოსახსნელად.

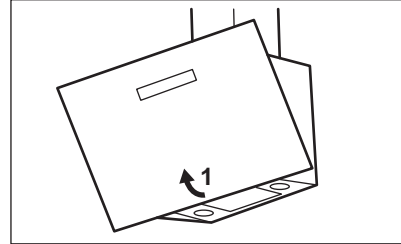

2. მოქაჩეთ ფილტრის სახელური გამწოვი ხუფის ქვეშ და ოდნავ დახარეთ ფილტრის წინა ნაწილი ქვემოთ.

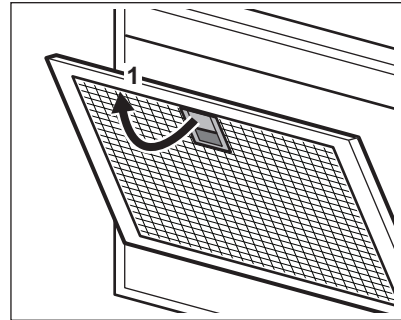

3. გაწმინდეთ ფილტრები ღრუბლისა და არააბრაზიული საწმენდი საშუალებების გამოყენებით ან ჭურჭლის სარეცხ მანქანაში.



ჭურჭლის სარეცხი მანქანა დაყენებული უნდა იყოს დაბალ ტემპერატურასა და მოკლე ციკლზე. ცხიმის ფილტრმა შეიძლება ფერი შეიცვალოს, ეს არ აისახება მოწყობილობის მუშაობაზე.

4. ფილტრების ხელახლა დასამონტაჟებლად შეასრულეთ პირველი ორი ნაბიჯი უკუმიმდევრობით.

გაიმეორეთ ნაბიჯები ყველა ფილტრისთვის, საჭიროებისამებრ.

6.3 ნახშირის ფილტრის გამოცვლა - არასავალდებულო

 ტიპის მიხედვით, ფილტრი შეიძლება იყოს ან არ იყოს განახლებადი. გაეცანით საინფორმაციო ფურცელს, რომელიც ფილტრს მოჰყვება.

ფილტრის გამოსაცვლელად:

1. მოხსენით მოწყობილობას ცნიმის ფილტრები.
- გაეცანით „ცნიმის ფილტრის გაწმენდას“ ამ თავში.
2. დააჭირეთ (1) ჩამკეტს და ოდნავ დახარეთ ფილტრის წინა მხარე. განთავსებულია ნახშირის ორი ფილტრი. ერთი მათგანი განთავსებულია მოწყობილობის ქვეშ (A), ხოლო მეორე მათგანი - წინა მხარეს (B).

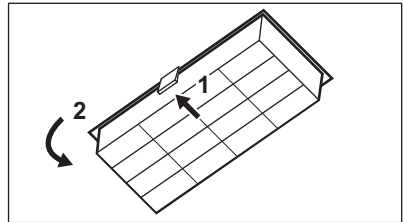

A.

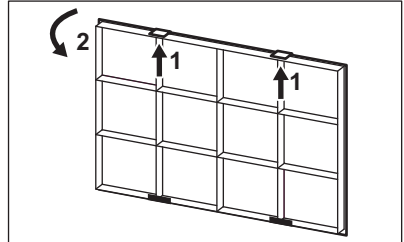

B.

3. ფილტრის ჩასასმელად შეასრულეთ ზემოთ აღწერილი საფეხურები უკუმიმდევრობით.

6.4 ნათურის გამოცვლა

მოწყობილობას მოჰყვება LED ნათურა და ცალკე სამართავი მექანიზმი (LED გადამცემი). ამ ნაწილების გამოცვლა მხოლოდ სპეციალისტს შეუძლია. ნებისმიერი გაუმართაობის შემთხვევაში გაეცანით „მომსახურებას“ თავში „უსაფრთხოების ინსტრუქცია“.

7. პრობლემის აღმოფხვრა

 **გარფთხილება!**
ინილეთ უსაფრთხოების თავები.

7.1 რა უნდა გავაკეთო, თუ...

პრობლემა	შესაძლო მიზეზი	გამოსწორება
მოწყობილობის ჩართვა შეუძლებელია.	მოწყობილობა არ არის შეერთებული კვების წყაროსთან ან არასწორადაა შეერთებული.	შეამოწმეთ, არის თუ არა მოწყობილობა სწორად დაკავშირებული ელექტროქსელთან.
მოწყობილობის ჩართვა შეუძლებელია.	ელექტროენერჯის ნაკლებობა.	შეამოწმეთ მცველი ან წრედის ამომრთველი. თუ მცველი წრედს ხშირად თიშავს, დაუკავშირდით პროფესიონალ ელექტრიკოსს.

პრობლემა	შესაძლო მიზეზი	გამოსწორება
ნათურა არ მოუშავბს.	ნათურა დაზიანებულია.	გამოცვალეთ ნათურა. გაეცანით თავს „მოვლა და დასუფთავება“.
სიკაშკაშის დონე ან ფერის ტემპერატურა განსხვავდება ინსტრუქციებში მითითებული ტემპერატურისგან.	არასწორი Perfect illumination პარამეტრი. ნათურა დაზიანებულია.	შეხეხეთ აქ: სიმბოლოს, რათა შეამოწმოთ, შეგიძლიათ თუ არა სამივე ფერის ტემპერატურის შეცვლა. მიმართეთ ავტორიზებულ სერვის ცენტრს.
მოწყობილობა არ ისრუტავს საკმარის ორთქლს.	ძრავის სიჩქარე არ არის წარმოქმნილი ორთქლის შესაბამისი.	შეცვალეთ ძრავის სიჩქარე.
აპი ვერ უკავშირდება მოწყობილობას.	კავშირის პრობლემები.	შეამოწმეთ უსადენო ინტერნეტის სიგნალი. დარწმუნდით, რომ უსადენო კავშირი ჩართულია. იხილეთ თავი „WiFi კავშირის დაყენება“. შეამოწმეთ, არის თუ არა მობილური მოწყობილობა უსადენო ქსელთან დაკავშირებული. შეამოწმეთ სახლის ქსელი და როუტერი. გადატვირთეთ როუტერი. თუ უსადენო ქსელთან დაკავშირებით პრობლემები შემდეგმც შეიქმნა, დაუკავშირდით თქვენი უსადენო სერვისის პროვაიდერს. მოწყობილობას, მობილურ მოწყობილობას ან ორივეს ხელახლა კონფიგურაცია სჭირდება, რადგან დაინსტალირებულია ახალი როუტერი ან როუტერის კონფიგურაცია შეიცვალა. იხილეთ თავი „WiFi კავშირის დაყენება“.
აპს ხშირად არ შეუძლია დაუკავშირდეს მოწყობილობას.	კავშირის პრობლემები.	დარწმუნდით, რომ უსადენო სიგნალი აღწევს მოწყობილობასთან. სცადეთ, სახლის როუტერი მოწყობილობასთან შეძლებისდაგვარად ახლოს მიიტანოთ ან უსადენო ქსელის დიაპაზონის გამაფართოებელი შეიძინოთ. დარწმუნდით, რომ მიკროტალღური ლუმელი არ აფერხებს უკაბელო სიგნალს. გამორთეთ მიკროტალღური ლუმელი. მოერიდეთ მიკროტალღური ლუმელისა და დისტანციური პულტის ერთდროულად გამოყენებას.

8. გარემოსდაცვითი პრობლემები

გადაამუშავეთ საგნები სიმბოლოთი  ჩადეთ შეფუთვა შესაბამის

კონტეინერებში გადასამუშავებლად. ხელი შეუწყვეთ გარემოსა და ადამიანის

ჯანმრთელობის დაცვას ელექტრო და ელექტრონული მოწყობილობების ნარჩენების გადამუშავებით. არ გადაყაროთ ❌ სიბოლოთი მონიშნული მოწყობილობები საყოფაცხოვრებო

ნარჩენებთან ერთად. დააბრუნეთ პროდუქტი ადგილობრივ გადასამუშავებელ დაწესებულებაში ან დაუკავშირდით თქვენს მუნიციპალურ ოფისს.

AEG компаниясына қош келдіңіз! Құрылғымызды таңдағаныңызға рақмет.



Пайдалану туралы ақпаратты, кітапшаларды, ақаулықты жою құралы, қызмет көрсету және жөндеу туралы ақпаратты мына жерден алыңыз:
www.aeg.com/support

Өндіруші ескертусіз өзгеріс енгізу құқығына ие.

МАЗМҰНЫ

1. ҚАУІПСІЗДІК АҚПАРАТЫ.....	182
2. ҚАУІПСІЗДІК ТУРАЛЫ НҰСҚАУЛАР.....	185
3. ОРНАТУ.....	186
4. БҰЙЫМ СИПАТТАМАСЫ.....	186
5. ӨРКҮНДІК ҚОЛДАНУ.....	187
6. КҮТУ МЕНЕН ТАЗАЛАУ.....	190
7. АҚАУЛЫҚТЫ ТҮЗЕТУ.....	192
8. ҚОРШАҒАН ОРТАҒА ҚАТЫСТЫ ЖАҒДАЙЛАР.....	193

1. ⚠️ ҚАУІПСІЗДІК АҚПАРАТЫ

Құрылғыны орнатып іске қолданар алдында бірге жеткізілген нұсқауларды мұқият оқып шығыңыз. Дұрыс орнатпау немесе пайдаланбау нәтижесінде орын алған жарақат немесе зақымға өндіруші жауапты емес. Нұсқаулықтарды кейін қарап жүру үшін әрқашан қауіпсіз және қол жетімді жерде сақтаңыз.

1.1 Балалар мен әлсіз адамдардың қауіпсіздігі

- Бұл құрылғыны 8 жастан асқан балалар мен дене, сезім не ақыл-ой қабілеттері шектеулі не тәжірибесі аз адамдар өз қауіпсіздігін қамтамасыз ететін адамның қадағалауы не құрылғыны қауіпсіз қолдану бойынша берген нұсқауына сүйеніп, дұрыс қолданбау салдарын түсінсе, онда қолдануына болады. 8 жасқа толмаған балалар мен мүмкіндіктері өте шектеулі мүгедек адамдарды басқалар қадағаламаған жағдайда құрылғыдан алыс ұстау керек.
- Балалардың құрылғымен ойнамауын қадағалау керек.

- Барлық орам материалдарын балалардан алыс ұстап, қоқысқа тиісті түрде тастау керек.
- Құрылғы жұмыс істеп тұрғанда, балалар мен үй жануарларын алыс ұстаңыз.
- Балалар құрылғыны жөндеу және тазалау жұмыстарын бақылаусыз орындамауы керек.

1.2 Жалпы қауіпсіздік

- Бұл құрылғы үйде пештердің, тағам пісіргіштердің және сол тәрізді басқа да пісіру құралдарының үстіне орналастырып қолдануға арналған.
- Бұл құрылғы ішкі ортада бір отбасының тұрмыстық пайдалануына арналған.
- Бұл құрылғыны кеңселерде, қонақүй бөлмелерінде, төсек пен таңғы ас берілетін қонақ бөлмелерінде, ферма үйлерінде және мұндай пайдалану (орташа) тұрмыстық пайдалану деңгейлерінен аспайтын басқа ұқсас тұрғын жайда пайдалануға болады.
- Қандай да бір жөндеу жұмысын орындар алдында құрылғыны қуат көзінен ажыратыңыз.
- **САҚТЫҚ ЕСКЕРТУ:** Алмалы бөлшектерді пісіру құрылғыларымен бірге пайдаланғанда ысып кетуі мүмкін.
- Құрылғымен бірге жеткізілген бекіту бұрандаларын ғана қолданыңыз, егер жеткізілмесе, орнату нұсқауларында ұсынылған бұрандаларды пайдаланыңыз. Құрылғыны орнату талаптарына сәйкес ыңғайлы және қауіпсіз жерге орнатыңыз.
- **ЕСКЕРТУ:** Бұрандалар немесе бекіту құрылғысы осы нұсқауларға сәйкес орнатылмаса, ток соғу қауіптеріне әкелуі мүмкін.
- Құрылғыны бекіту үшін желімдерді пайдаланбаңыз.
- Табалар қойылған пештің беті мен құрылғының төменгі бөлігіне дейінгі ең аз қашықтық, пешке немесе құрылғыға арналған орнату нұсқауларында өзгеше көрсетілмесе, кем дегенде 65 см болуға тиіс.

- Ауаны шығару жергілікті нормативтік актілердің талаптарына сәйкес келуі керек.
- Газ немесе басқа жанармай қолданатын құрылғылардан, сонымен қатар ашық оттан бөлінетін газдар бөлмеге қайта кірмес үшін, құрылғы орнатылған бөлменің жақсы желдетілуін қамтамасыз етіңіз.
- Желдету саңылауларының бітеліп қалмағанын және құрылғы жинаған ауа басқа құрылғылардан келетін түтін мен буды тартатын жүйеге (орталықтан жылыту жүйелері, термосифондар, су жылытқыштар және т.б.) тасымалданбағанын тексеріңіз.
- Құрылғы басқа құрылғылармен бірге іске қосылғанда, бөлмедегі ең үлкен вакуум 0,04 мбар-дан аспау керек.
- Егер қуат сымы зақымдалса, ток соғу қаупін болдырмау үшін, оны өндіруші немесе оның уәкілетті қызмет көрсету орталығы не сол сияқты білікті маман ауыстыруы тиіс.
- Егер сым жинағы зақымдалса, оны өндірушіден немесе оның уәкілетті қызмет көрсету орталығынан алуға болатын арнайы сым жинағына ауыстыру керек.
- Құрылғы қуат көзіне тура қосылған болса, құрылғыны электр желісінің барлық полюстерінен ажыратуға мүмкіндік беретін тұйықтағыш құрылғымен жабдықталуы керек. Тоқтан толық айыру жұмыстарын III-ші асқын кернеу санатында көрсетілген жағдайларға сай іске асыру керек. Ажырату құралын сымдарды өткізу ережелеріне сай бекітілген сымдарға біріктіру керек.
- Құрылғының астына фламбе тәсілімен ас пісіруге болмайды.
- Қауіпті немесе жарылғыш материалдарды және буларды пайдаланбаңыз.
- Құрылғының бетіндегі материалдың сапасы түспес үшін жұмсақ шүберекпен мезгіл-мезгіл тазалаңыз.
- Құрылғының бетін тазалау үшін бумен тазалау құралын, сулы спрейді, қатты жеміргіш заттарды немесе өткір

темір құралдарды пайдаланбаңыз. Бейтарап жуғыш заттарды ғана қолданыңыз.

- Өрт шықпас үшін май жинайтын сүзгілерді (кемінде 2 айда бір рет) және құрылғыға жиналған майларды тазалаңыз.
- Құрылғының ішін шүберекпен тазалаңыз.

2. ҚАУІПСІЗДІК ТУРАЛЫ НҰСҚАУЛАР

2.1 Орнату

АБАЙЛАҢЫЗ!

Жарақат алу, электр қатері, күйіп қалу, өрт қаупі, құрылғыны бүлдіріп алу қаупі бар.

- Осы құрылғыны тек білікті маман ғана орнатуға тиіс.
- Бүлінген құрылғыны орнатпаңыз немесе іске қоспаңыз.
- Құрылғымен бірге жеткізілген орнату нұсқауларын орындаңыз.
- Құрылғы ауыр болғандықтан, орнынан жылжытқан кезде әрқашан абай болыңыз. Әрқашан қауіпсіздік қолғабы мен бітеу аяқ киім киіңіз.
- Құрылғыны орнатпас бұрын барлық орам материалдарын, жапсырмасын және қорғаныш үлдірін алыңыз.
- Ауа тартқыш құрылғыны, егер қабырға орнатуға арнайы рұқсат берілмесе, онда орнатпаңыз.

2.2 Электртоғына қосу

АБАЙЛАҢЫЗ!

Өрт және электр қатеріне ұшырау қаупі бар.

- Электртоғына қосу жұмыстарының барлығын білікті электрші ғана іске асыруы керек.
- Техникалық ақпарат тақтасындағы параметрлердің негізгі қуатпен жабдықтау желісіндегі электр параметрлеріне сәйкес келетініне көз жеткізіңіз.

- Егер  белгішесі техникалық ақпарат тақтайшасында жазылмаса, құрылғыны жерге тұйықтау қажет.
- Әрқашан дұрыс орнатылған, соққыға төзімді розетканы қолданыңыз.
- Электр сымдарының оратылуына жол бермеңіз.
- Көп тармақты адаптер мен ұзартқыш сымды қолданбаңыз.
- Егер розетка бекітілмеген болса, ашаны жалғамаңыз.
- Құрылғыны ажырату үшін электр сымынан тартпаңыз. Әрдайым қорек ашаны қолмен тартып шығарыңыз.
- Ток жүріп тұрған және гидроизоляциясы бар бөлшектерді электр қатерінен қорғау үшін құралсыз алынбайтын етіп мықтап орнату керек.
- Құрылғының дұрыс орнатылғанына көз жеткізіңіз. Бос әрі дұрыс емес электр желісінің сымы ағытпаны тым ысытып жіберуі мүмкін.
- Құрылғыны орнатқаннан кейін қосыңыз. Орнатып болғаннан кейін электр желісіне қол жеткізуге болатынына көз жеткізіңіз.

2.3 Пайдалану

АБАЙЛАҢЫЗ!

Жарақат алу, күйіп қалу және тоқ соғу қаупі бар.

- Бұл тек тағам пісіруге арналған құрылғы. Құрылғыны басқа мақсатта қолданбаңыз.
- Бұл құрылғының техникалық сипаттамасын өзгертпеңіз.
- Құрылғыны дымқыл қолдармен немесе суға тиіп тұрғанда пайдаланбаңыз.

- Тек құрылғымен бірге қамтамасыз етілген аксессуарларды ғана пайдаланыңыз.
- Тамақты тоңмайға немесе майға пісіріп, қуырғанда қызған заттарды немесе оттың жалынын алыс ұстаңыз.
- Ашық электр грильдерін пайдаланбаңыз.
- Құрылғыны сақтау орны үшін пайдаланбаңыз.
- Құрылғының жарығына тікелей қарау үшін үлкейткіш әйнекті, дүрбіні немесе басқа да оптикалық құралдарды пайдаланбаңыз.
- Егер құрылғы басқа құрылғылармен жұмыс істесе, ең көп түзілетін қысым 4 Па (4x10⁻⁵ бар) шамасынан аспауы керек.

2.4 Сервис

- Құрылғыны жөндеу үшін уәкілетті қызмет көрсету орталығына хабарласыңыз. Тек ғана фирмалық қосалқы бөлшектерді қолданыңыз.
- Осы өнімнің ішіндегі шам(дар) мен шамдардың қосалқы бөлшектері жеке

сатылады: Бұл шамдар температура, діріл, ылғалдылық сияқты төтенше физикалық жағдайларға тұрмыстық құрылғылардың қарсы тұруына немесе құрылғының жұмыс жағдайы туралы сигнал беруге арналған. Олар басқа қолданбаларда пайдалануға арналмаған және тұрғын үйлерді жарықтандыруға сәйкес келмейді.

2.5 Қоқысқа тастау

⚠ АБАЙЛАҢЫЗ!

Жарақат алу немесе тұншығу қаупі бар.

- Құрылғыны утилизациялау жолы туралы ақпарат алу үшін муниципалды органға хабарласыңыз.
- Құрылғыны электр желісінен ажыратыңыз.
- Құрылғыға жақын орналасқан электр кабелін кесіп, утилизациялаңыз.

3. ОРНАТУ

⚠ АБАЙЛАҢЫЗ!

Қауіпсіздік тарауларын қараңыз.

3.1 Орнату нұсқаулары



Құрылғыны орнату туралы толық ақпарат алу үшін жеке ұсынылған орнату кітапшасын қараңыз.

4. БҰЙЫМ СИПАТТАМАСЫ

4.1 Басқару панеліне шолу

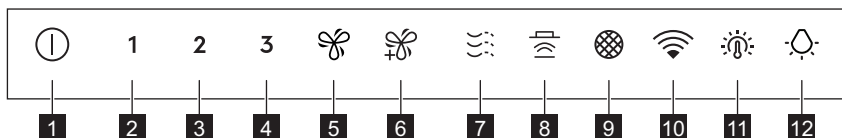

Функция	Сипаттамасы
1 Қосулы/Өшірулі	Ауа тартқышты қосады және өшіреді.
2 Бірінші жылдамдық	Мотор бірінші жылдамдық деңгейіне ауысады.
3 Екінші жылдамдық	Мотор екінші жылдамдық деңгейіне ауысады.
4 Үшінші жылдамдық	Мотор үшінші жылдамдық деңгейіне ауысады.
5 Жылдамдықты күшейту	Мотор ең жоғары жылдамдық деңгейіне ауысады. 8 минуттан кейін құрылғы алдыңғы параметрге қайта оралады.
6 Максималды жылдамдық	Мотор максималды жылдамдық деңгейіне ауысады. 5 минуттан кейін құрылғы алдыңғы параметрге қайта оралады.
7 Breeze	Мотор ең төменгі жылдамдықта жұмыс істейді. 60 минуттан кейін құрылғы сөнеді.
8 Hob2Hood®	Ауа тартқыш құралды пештен басқару функциясының индикаторы.
9 Сүзгі туралы хабарландыру	Көмір сүзгісін ауыстыру не тазалау және май сүзгісін тазалау қажет екенін еске салады.
10 WiFi	WiFi қосылымының күйін көрсетеді.
11 Шам түсі температурасы	Шам түсі температурасын өзгертеді.
12 Шам	Шамдарды қосады және өшіреді. Шам қарқындығын өзгертеді.

5. ӘРКҮНДІК ҚОЛДАНУ

5.1 Ауа тартқышты пайдалану

Төмендегі кестеге сәйкес ұсынылған жылдамдықты тексеріңіз.

1	Тамақты жылытқанда, қақпақ жабылған ыдысты қолданып пісіргенде.
2	Бірнеше пісіру аймақтарында немесе оттықтарда қақпағы жабық ыдыста тамақ пісіргенде, баппен қуырғанда.
3	Көп мөлшердегі тағамдарды қақпақсыз қайнатқанда және қуырғанда, бірнеше пісіру аймағында немесе оттықтарда пісіргенде.
	Үлкен мөлшердегі тағамдарды қақпақсыз қайнатқанда және қуырғанда, ылғалдылық көп.

Пісіргеннен кейін асүйдегі ауаны өте төмен шу деңгейінде жаңартады. Оны таңбаны түрту арқылы белсендіруге және өшіруге болады. Функция 60 минуттан кейін автоматты түрде сөнеді. Тек пісіруден кейін пайдаланыңыз.



Тағамды пісіруге дейін және кейін ауа тартқышты шамамен 15 минут қосып қоюға кеңес беріледі.

Құрылғыны белсендіру



Басқару панелі — сенсорлық өріс. Түтін тартқышты пайдалану үшін, тура ортасындағы таңбаны кемінде 1 секунд бойы түртіңіз.

ауа тартқыш құралды пайдалану үшін:

1.  таңбасын басу арқылы құрылғыны қосыңыз. Енді функцияларды белсендіре аласыз.
2. Функцияны белсендіру үшін таңбаны түртіңіз.

Құрылғыны сөндіру

Құрылғыны сөндіру үшін  таңбасын қайта басыңыз.

Perfect Illumination - Жарықтандыру



Ауа тартқыштың шамы басқа ауа тартқыш функцияларынан тәуелсіз жұмыс істейді.

Жарықтандыруды белсендіру және өшіру

Пісіру бетін жарықтандыру үшін  таңбасын түртіңіз. Жарықтың қарқындылығын келесі ретпен өзгерту үшін таңбаны қайта түртіңіз: «Максимум», «Орташа», «Төмен», «Өшірулі».



Шамдарды өшіру үшін  таңбасын түртіп, 3 секунд бойы ұстап тұрыңыз.

Шам түсі температурасын орнату



Ауа тартқыш жарық түсі температурасының соңғы параметрін сақтайды.

Шам түсі температурасын орнатудың екі әдісі бар:



1. Түс температурасын бейтараптан, жылыдан суыққа өзгерту үшін  таңбасын түртіңіз.
2. Шам түсі температураларын бірқалыпты жылжыту үшін  таңбасын түртіп тұрыңыз. Қажетті параметрге жеткенде оны жіберіңіз.

AuroraTech®

Бұл күн уақытына қарай жарықтандыру түсі мен қарқындылығын автоматты түрде реттейтін, оңтайлы атмосфераны

жасайтын функция. Бұл функцияны белсендіру үшін қолданбаны пайдаланыңыз.



Қолданбадан белсендірілгеннен кейін функция жарықтандыру қосылған сайын жұмыс істейді. Сіз әлі де  және  түймелерін пайдаланып жарықтандыру параметрлерін қолмен реттей аласыз. Дегенмен, AuroraTech® функциясы ажыратылады.



5.2 Hob2Hood®

Бұл — плитаны ауа тартқышқа жалғайтын функция. Плита да, ауа тартқыш та инфрақызыл сигнал коммуникаторымен жабдықталған. Желдеткіш жылдамдығы режим параметріне және плитадағы ең ыстық ыдыстың температурасына байланысты анықталады. Немесе желдеткішті плитаны пайдаланып қолмен басқаруға болады. Бұл функцияны плитаның басқару тақтасынан қосуға болады.



Функцияны пайдалануға қатысты толық ақпаратты поитаның пайдаланушы нұсқаулығынан қараңыз.

5.3 Сүзгі туралы хабарландыру

Сүзгі дабылы май сүзгісін тазалау және оның түріне байланысты көмір сүзгісін ауыстыру немесе тазалау туралы ескерту ретінде қызмет етеді. Май сүзгісін тазалау керек болса,  таңбасы 30 секунд бойы жүйелі түрде жыпылықтайды. Көмір сүзгісін ауыстыру немесе тазалау керек болса,  таңбасы 30 секунд бойы секундына екі рет жыпылықтайды.



Май сүзгісін 40 сағат бойы пайдаланудан кейін және көмір сүзгісін 160 сағат бойы пайдаланудан кейін осы функция тәуелсіз түрде белсендіріледі.



«Күту және тазалау» тарауындағы «Май сүзгісін тазалау» тармағын қараңыз.



Күтім мен тазалау тарауында көмір сүзгісін тазалау немесе көмір сүзгісін ауыстыру туралы қараңыз.

Хабарландыру кезеңінде функция есептегішін қайта орнату үшін таңбасын 3 секунд түртіңіз. Егер дұрыс қайта орнатылса, таңбаның жыпылықтауы тоқтайды.



Әдепкі бойынша, көмір сүзгісінің функция есептегіші өшірулі болады. Қайта айналдыру режимі үшін ол белсендірілген болуы керек.

Көмір сүзгісінің есептегішін белсендіру немесе өшіру:

1. Басқару панелін қосыңыз.
2. Желдеткіш пен шам өшірілгенін тексеріңіз.
3. **2** таңбасын 3 секунд түртіңіз.

Егер **2** және таңбасы бір рет жыпылықтаса, функция белсендірілді. Егер **2** және таңбасы екі рет жыпылықтаса, функция ажыратылады.

5.4 Wi-Fi қосылымын реттеу

Бұл мүмкіндік құрылғыны Wi-Fi желісіне қосуға және оны мобильді құрылғымен жұптастыруға мүмкіндік береді. Бұл мүмкіндікті пайдалана отырып, сіз қосымша функцияларға қол жеткізе аласыз, мобильді құрылғыдан құрылғыңызды басқара және бақылай аласыз және хабарландырулар аласыз.

Құрылғыны жалғау үшін төмендегілер қажет:

- Интернет байланысы бар сымсыз желі.
- Мобильді құрылғы сымсыз желіңізге жалғанып тұруы керек.

Жиілік/протокол	WiFi: 2.4 ГГц / 802.11 bgn
Қуат	WiFi 2.4 ГГц: <20 дБм
Шифрлау	WPA-PSK, WPA2-PSK, WPA3-SAE

Қолданбаны орнату

Құрылғыны Wi-Fi қолданбасына жалғау үшін төмендегі қадамдарды орындаңыз:

1. Құрылғының розеткаға қосылып, іске қосылып тұрғанына көз жеткізіңіз.
2. Мобильді құрылғыңыз құрылғы жалғанған сымсыз желіге жалғанғанын тексеріңіз.
3. Қолданбаны жүктеп алу үшін мобильді құрылғының камерасы арқылы пайдаланушы нұсқаулығының артқы бетінде орналасқан QR кодын сканерлеңіз. Сондай-ақ қолданбаны Google Play (Android) немесе App Store (iOS) дүкенінен тікелей жүктеп алуға болады.
4. Қолданбаны ашып, есептік жазбаны жасау үшін тіркеңіз.

Құрылғының сымсыз қосылымын конфигурациялау



Басқару панелін іске қосқаннан кейін 20 секунд ішінде қосуға болады. Егер таңбасы өшсе, басқару тақтасын өшіріп, қайта қосыңыз.

Қосу процесін аяқтау үшін қолданбадағы нұсқауларды орындаңыз:

1. Желдеткіш пен шам өшірілгенін тексеріңіз.
2. Құрылғыдағы белгісін түртіп, 3 секунд ұстап тұрыңыз, таңбасы үздіксіз жыпылықтай бастайды. Қосылу процесі жалғасуда.
3. Қосу процесін аяқтау үшін қолданбадағы нұсқаулардың орындалуын жалғастырыңыз.



Қосылу процесін тоқтату үшін **Ⓜ** түймесін немесе жылдамдық деңгейі таңбаларының кез келгенін түртіңіз.

Сәтті қосылғаннан кейін құрылғыдан бір дыбыстық сигнал шығып, индикаторы жыпылықтауын тоқтатады және тұрақты болып қалады.

Егер қосу процесі сәтсіз болса, индикатор 6 секунд бойы жылдам жыпылықтайды, содан кейін өшеді. Үдерісті қайталаңыз.



Қосылу процесі 1 минуттан асса, басқару тақтасы күту режиміне өтеді, индикаторы өшеді және қолданба қосу күйі туралы кері байланыс береді.



Қосылғаннан кейін басқару тақтасы іске қосылғаннан және интернетке қосылым орнатылғаннан кейін таңбасы көрінеді.



Әрекет қолданба арқылы орындалған сайын индикаторы 3 рет жыпылықтайды.

Құрылғының сымсыз байланысын өшіру/қосу

WiFi қосылымын уақытша өшіру:

1. Желдеткіш пен шам өшірілгенін тексеріңіз.
2. **1** таңбасын түртіп, сигнал естілгенше 3 секунд бойы ұстаңыз.

1 таңбасы екі рет жыпылықтап, таңбасы сөнеді.

WiFi қосылымын қайта қосу:

1. Желдеткіш пен шам өшірілгенін тексеріңіз.
2. **1** таңбасын түртіп, сигнал естілгенше 3 секунд бойы ұстаңыз.

Қосылым орнатылғанда, **1** таңбасы бір рет жыпылықтап, таңбасы қосылады.

Құрылғының сымсыз байланысын қайта орнату

WiFi желісін өшіру:

1. Желдеткіш пен шам өшірілгенін тексеріңіз.
2. таңбасын 3 секунд түртіп тұрыңыз. Құрылғы бір дыбыстық сигнал шығарады және сәтті қалпына келтіргенше таңбасы жыпылықтайды. Кейбір жағдайларда таңбасы бір рет жыпылықтай алады.

Бұл әрекет құрылғыны WiFi желісінен шығаруға әкеледі. Қосылымды қайта орнату үшін «**Құралдың сымсыз қосылымын конфигурациялау**» бөлімінде сипатталған барлық қадамды қайталаңыз.

6. КҮТУ МЕНЕН ТАЗАЛАУ

6.1 Тазалау туралы ескертпелер

Жуғыш заттар

Абразивті жуғыш заттарды және щеткаларды пайдаланбаңыз.

Құрылғының бетін жұмсақ шүберекпен, жылы сумен және жұмсақ жуғыш затпен тазалаңыз.

Әзірлеуден кейін құрылғының кейбір бөліктері қызуы мүмкін. Дақтарды болдырмау үшін құрылғыны салқындатып, таза шүберекпен немесе қағаз сүлгілермен құрғату керек.

Дақтарды жұмсақ жуғыш затпен тазалаңыз.

Түгін шығарғышты таза ұстаңыз

Құрылғыны және май сүзгілерін ай сайын тазалаңыз. Ішіндегі және май сүзгілеріндегі майды мұқият тазалаңыз. Жиналған май немесе басқа қалдық өртке әкелуі мүмкін.

Май сүзгілерін ыдыс жуу машинасында жууға болады.

Ыдыс жуғыш машинада төмен температураны және қысқа циклді орнату керек. Май сүзгісінің түсі өзгеруі мүмкін, бұл құрылғының жұмыс істеуіне әсер етпейді.

Көмір сүзгісі

Көмір сүзгісінің толу уақыты тағам пісірудің түрі мен май сүзгісінің қаншалықты жиі тазаланғанына байланысты болады. Аксессуармен бірге берілетін кітапшаны қараңыз.



Кез келген техникалық қызмет көрсетуді орындау алдында, плитада ыдыс жоқ екеніне және ауа тартқыш пен плитаның қуат көзінен ажыратылғанына көз жеткізіңіз.

6.2 Май сүзгісін тазалау

Екі май сүзгісі бар. Біреуі құрылғының астында және екіншісі алдыңғы жағында орналасқан.

Сүзгілерді орнату үшін қарама-қарсы жақтарында қысқыштар мен қадауыштар пайдаланылған.

Сүзгіні тазалау үшін:

1. Ашу үшін қақпақты тартыңыз.

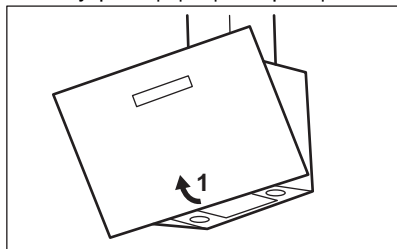

2. Ауа тартқыш құралдың астындағы сүзгінің тұтқасын тартып, сүзгінің алдыңғы жағын аздап еңкейтіңіз.

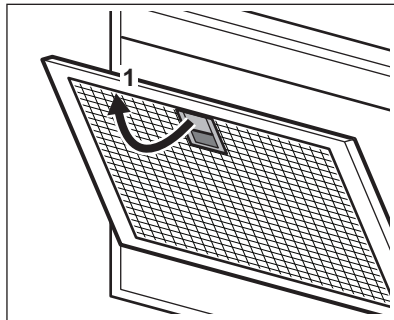

3. Сүзгілерді жеміргіш емес жуғыш заттарды қолданып жөкемен немесе ыдыс жуғыш машинада тазалаңыз.



Ыдыс жуғыш машинада төмен температураны және қысқа циклді орнату керек. Май сүзгісінің түсі өзгеруі мүмкін, бұл құрылғының жұмыс істеуіне әсер етпейді.

4. Сүзгіні қайта орнына қою үшін алғашқы екі қадамды керісінше орындаңыз. Қажет болса, барлық сүзгілер үшін қадамдарды қайталаңыз.

6.3 Көмір сүзгісін ауыстыру - міндетті емес



Түріне байланысты сүзгі қалпына келтірілуі не келтірілмеуі мүмкін. Сүзгімен бірге берілген парақшаны қараңыз.

Сүзгіні ауыстыру үшін:

1. Май сүзгілерін құрылғыдан шығарып алыңыз.

Осы тараудағы «Май сүзгілерін тазалау» бөлімін қараңыз.

2. істікшені басып (1), сүзгінің алдыңғы жағын сәл еңкейтіңіз. Екі көмір сүзгісі бар. Біреуі құрылғының астында (A) және екіншісі алдыңғы жағында (B) орналасқан.

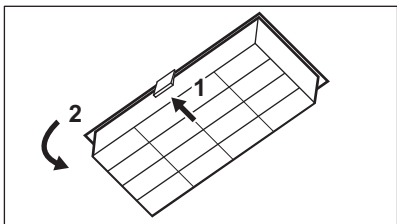

A.

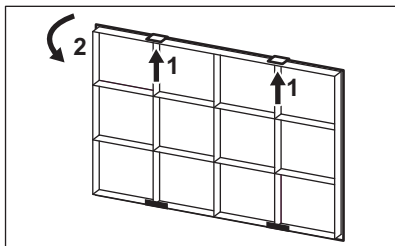

B.

3. Сүзгіні орнату үшін осы қадамдарды керісінше орындаңыз.

6.4 Шамды ауыстыру

Бұл құрылғы ЖШД шамымен және бөлек іске қосу құралымен (ЖШД драйвері) жабдықталған. Бұл бөлшектерді техник қана ауыстыра алады. Ақаулық орын алған жағдайда "Қауіпсіздік нұсқаулары" тарауындағы "Қызмет көрсету" бөлімін қараңыз.

7. АҚАУЛЫҚТЫ ТҮЗЕТУ

⚠ АБАЙЛАҢЫЗ!

Қауіпсіздік тарауларын қараңыз.

7.1 Не істерсіз, егер...

Мәселе	Ықтимал себебі	Шешім
Құрылғыны белсендіру мүмкін емес.	Құрылғы қуат көзіне қосылған жоқ немесе теріс қосылған.	Құрылғының электр жүйесіне дұрыс қосылғанын тексеріңіз.
Құрылғыны белсендіру мүмкін емес.	Қуат көзінің болмауы.	Сақтандырғышты немесе негізгі қосқышты тексеріңіз. Сақтандырғыш немесе қосқыш тізбекті үзуді жалғастырса, білікті электрикке хабарласыңыз.
Шам жұмыс істемей тұр.	Шамда ақау бар.	Шамды ауыстырыңыз. «Күту және тазалау» тарауын қараңыз.
Жарықтылық деңгейі немесе ашық түс температурасы нұсқауларда сипатталғандай емес.	Қате Perfect illumination параметрі.	Барлық үш түс температурасын өзгерту мүмкіндігін тексеру үшін  белгісін түртіңіз.
	Шамда ақау бар.	Уәкілетті қызмет көрсету орталығына хабарласыңыз.

Мәселе	Ықтимал себебі	Шешім
Құрылғы буды жеткілікті түрде тартпайды.	Қозғалтқыш жылдамдығы пайда болған буларға сәйкес келмейді.	Қозғалтқыштың жылдамдығын өзгертіңіз.
		Сымсыз сигналды тексеріңіз.
		Сымсыз байланыс қосылу екеніне көз жеткізіңіз. «WiFi қосылу мүмкіндігі» тарауын қараңыз.
		Мобильді құрылғының сымсыз желіге қосылған не қосылмағанын тексеріңіз.
		Үйдегі желіні және роутерді тексеріңіз.
Қолданба құрылғыға қосыла алмайды.	Қосылым ақаулары.	Роутерді қайта іске қосыңыз.
		Сымсыз желіге қатысты тағы басқа мәселе болса, сымсыз желі провайдеріне хабарласыңыз.
		Құрылғыны, мобильді құрылғыны немесе екеуін де қайта конфигурациялау керек, себебі жаңа роутер орнатылған немесе роутердің конфигурациясы өзгерген. «WiFi қосылу мүмкіндігі» тарауын қараңыз.
		Құрылғыға сымсыз сигналдың жетіп тұрғанына көз жеткізіңіз. Үйдегі роутерді құрылғыға барынша жақындатуға тырысыңыз немесе сымсыз сигнал ауқымын кеңейткішті сатып алыңыз.
Қолданба құрылғыға жиі қосыла алмай қалады.	Қосылым ақаулары.	Сымсыз сигналға микротолқын кедергі жасамай тұрғанына көз жеткізіңіз. Микротолқынды пешті сөндіріңіз. Микротолқынды пеш пен құрылғының қашықтан басқару құралын бір уақытта қолданбаңыз.

8. ҚОРШАҒАН ОРТАҒА ҚАТЫСТЫ ЖАҒДАЙЛАР

Белгі  салынған материалдарды қайта өңдеуден өткізуге тапсырыңыз. Орам материалдарын қайта өңдеуден өткізу үшін тиісті контейнерлерге салыңыз. Электрлік және электроникалық құрылғылардың қалдығын қайта өңдеуден өткізу арқылы, қоршаған ортаға және адамның денсаулығына зиян келтіретін

жағдайларға жол бермеуге өз үлесіңізді қосыңыз. Белгі  салынған құрылғыларды тұрмыстық қалдықтармен бірге тастамаңыз. Өнімді жергілікті қайта өңдеу орталығына өткізіңіз немесе жергілікті мекемеге хабарласыңыз.

Sveiki atvykę į „AEG“ pasaulį! Dėkojame, kad pasirinkote mūsų prietaisą.



Čia rasite naudojimo patarimų, brošiūrų, informacijos apie trikčių šalinimą, aptarnavimą ir remontą:
www.aeg.com/support

Galimi pakeitimai.

TURINYS

1. SAUGOS INFORMACIJA.....	194
2. SAUGOS TAISYKLĖS.....	197
3. ĮRENGIMAS.....	198
4. GAMINIO APRAŠYMAS.....	198
5. KASDIENIS NAUDOJIMAS.....	199
6. VALYMAS IR PRIEŽIŪRA.....	202
7. TRIKČIŲ ŠALINIMAS.....	203
8. APLINKOS APSAUGA.....	204

1. ⚠ SAUGOS INFORMACIJA

Prieš įrengdami ir naudodami šį prietaisą, atidžiai perskaitykite pateiktą instrukciją. Gamintojas neatsako už sužalojimus ar žalą, patirtą dėl netinkamo prietaiso įrengimo ar naudojimo. Instrukciją visada laikykite saugioje ir pasiekiamoje vietoje, kad prireikus galėtumėte pasižiūrėti.

1.1 Vaikų ir pažeidžiamų žmonių sauga

- Vyresni nei 8 metų vaikai ir asmenys, turintys fizinių, jutiminių arba protinių sutrikimų, arba asmenys, kuriems trūksta patirties ar žinių, šį prietaisą gali naudoti tik prižiūrimi kitų arba gavę nurodymus, kaip saugiai naudotis prietaisu, jei jie supranta su prietaiso naudojimu susijusius pavojus. Mažesnių nei 8 metų vaikų ir asmenų, turinčių labai sunkią ir sudėtingą negalią, negalima be priežiūros leisti būti šalia prietaiso.
- Vaikus būtina prižiūrėti ir užtikrinti, kad jie su prietaisu nežaistų.

- Visas pakuotės medžiagas saugokite nuo vaikų ir tinkamai pašalinkite.
- Neleiskite vaikams ir naminiams gyvūnams būti šalia, kai prietaisas veikia.
- Vaikai be priežiūros negali atlikti prietaiso valymo ir naudotojo priežiūros darbų.

1.2 Bendrieji saugos reikalavimai

- Šis prietaisas yra skirtas naudoti namuose virš kaitlenčių, viryklių ir panašių maisto gaminimo prietaisų.
- Tai buitinis prietaisas, skirtas naudoti patalpose, vienam šeimos ūkiui.
- Šį prietaisą galima naudoti biuruose, viešbučių kambariuose, nakvynės ar svečių namuose, sodybose ar kitoje panašioje aplinkoje, kur prietaiso naudojimo intensyvumas neviršija buitinio (vidutinio) naudojimo.
- Prieš atlikdami techninės priežiūros darbus, atjunkite prietaisą nuo maitinimo.
- **ATSARGIAI** Pasiekiamos dalys naudojant su maisto gaminimo prietaisais gali įkaisti.
- Naudokite tik su prietaisu pristatytus fiksavimo varžtus; jeigu jie nepateikti, naudokite įrengimo instrukcijoje rekomenduojamus varžtus. Įrenkite prietaisą saugioje ir tinkamoje vietoje, atitinkančioje įrengimo reikalavimus.
- **DĖMESIO!** Montuojant varžtus ar fiksavimo įtaisą ne pagal šias instrukcijas gali kilti elektros pavojų.
- Nenaudokite klijų prietaisui pritvirtinti.
- Minimalus atstumas tarp kaitlentės paviršiaus, ant kurio stovi prikaistuviai, ir prietaiso apatinės dalies turėtų būti bent 65 cm, jeigu prietaiso ar kaitlentės įrengimo instrukcijoje nenurodyta kitaip.
- Oro išleidimas turi atitikti vietinių tarnybų norminius aktus.
- Prietaiso patalpoje pasirūpinkite tinkama ventiliacija, kad dujos iš kitų prietaisų nepasiektų atviros liepsnos.
- Įsitikinkite, kad ventiliacijos angos nebūtų užsikimšę ir prietaiso surinktas oras nebūtų perduodamas į vamzdį, per

- kurį ištraukiami dūmai ir garai iš kitų prietaisų (centrinės šildymo sistemos, termosifonų, vandens šildytuvų ir pan.).
- Jei naudojate keliais prietaisais, patalpoje susidarantis vakuumas neturi viršyti 0,04 mbar.
 - Pasirūpinkite, kad pažeistą maitinimo laidą pakeistų tik gamintojas, jo įgalioto techninės priežiūros centro darbuotojai arba atitinkamos kvalifikacijos specialistai – kitaip gali kilti elektros smūgio pavojus.
 - Pasirūpinkite, kad pažeistas laido rinkinys būtų pakeistas specialiu atitinkamu laido rinkiniu, kurį galite įsigyti iš gamintojo arba jo įgalioto techninės priežiūros centro.
 - Jeigu prietaisas yra tiesiogiai prijungtas prie maitinimo tinklo, elektros instaliacija privalo turėti izoliavimo įtaisą, kuris leidžia atjungti prietaisą nuo maitinimo tinklo ties visais poliais. Visiškas atjungimas turi atitikti viršįtampio III kategorijos nurodytas sąlygas. Atjungimo elementas turi būti integruotas fiksuotoje elektros grandinėje, vadovaujantis vietinėmis elektros saugos taisyklėmis.
 - Po prietaisu negaminkite liepsnojančių (flambé) patiekalų.
 - Nenaudokite jo pavojingos ar sprogioms medžiagoms ir garams ištraukti.
 - Reguliariai valykite prietaisą minkšta šluoste, kad apsaugotumėte paviršius medžiagą nuo nusidėvėjimo.
 - Nevalykite prietaiso paviršiaus garais, purškiamu vandeniu, šiurkščiais šveičiamaisiais valikliais ar aštriomis metalinėmis grandyklėmis. Naudokite tik neutralius ploviklius.
 - Reguliariai valykite riebalų filtrus (bent kas 2 mėnesius) ir pašalinkite nuo prietaiso riebalų likučius, kad nebūtų gaisro pavojus.
 - Prietaiso vidų valykite šluoste.

2. SAUGOS TAISYKLĒS

2.1 Iřrengimas

ISPĒJIMAS!

Sužeidimo, elektros smūgio, gaisro, nudegimū arba prietaiso sugadinimo pavojus.

- Šj prietaisā iřrengti privalo tik atitinkamos kvalifikācijas specialistas.
- Neįrengkite ir nenaudokite sugadinto prietaiso.
- Vadovaukitės su prietaisu pateiktomis iřrengimo instrukcijomis.
- Visada būkite atsargūs, kai perkeliate prietaisā, nes jis yra sunkus. Visada mūvēkite apsaugines pirštines ir avėkite uždara avalynę.
- Prieš iřrengdami prietaisā, nuimkite visas pakuotės, ženklinimo medžiagas ir apsauginę plėvelę.
- Neįrengkite prietaiso sienos nišoje, nebent niša yra skirta šiai paskirčiai.

2.2 Elektros prijungimas

ISPĒJIMAS!

Pavojus sukelti gaisrā ir gauti elektros smūgi.

- Visus elektros prijungimus privalo atlikti kvalifikuotas elektrikas.
- Įsitinkinkite, kad parametrai techninių duomenų plokštelėje atitinka maitinimo tinklo elektros vardinius duomenis.
- Jeigu techninių duomenų plokštelėje nėra simbolio , prietaisā reikia įžeminti.
- Visada naudokite tinkamai iřrengtā įžemintā saugujį elektros lizdā.
- Pasirūpinkite, kad elektros laidai nesusipainiotų.
- Nenaudokite daugiakanalių adapterių ir ilginamųjų laidų.
- Jeigu tinklo lizdas atsilaisvinęs, nejunkite kištuko.
- Norėdami išjungti prietaisā, netraukite už maitinimo laido. Visada traukite paėmę už elektros kištuko.

- Dalių su įtampa ir izoliuotų dalių apsauga nuo smūgių turi būti pritvirtinta taip, kad nebūtų galima nuimti be įrankių.
- Įsitinkinkite, kad prietaisas tinkamai iřrengtas. Dėl atsilaisvinusio ir netinkamo elektros maitinimo laido gnybtas gali įkaisti.
- Prijunkite prietaisā ties iřrengimo galu. Įsitinkinkite, kad iřrengus prietaisā, būtų prieiga prie maitinimo tinklo.

2.3 Naudojimas

ISPĒJIMAS!

Pavojus susižaloti, nudegti arba gauti elektros smūgi.

- Šis prietaisas yra skirtas tik maistui gaminti. Nenaudokite šio prietaiso kitais tikslais.
- Nebandykite pakeisti šio prietaiso techninių savybių.
- Nelieskite prietaiso drėgnomis rankomis arba jei prietaisas liečiasi su vandeniu.
- Naudokite tik kartu prietaisu tiekiamus priedus.
- Kaitindami riebalus ir aliejų, būkite atsargūs, kad liepsna arba įkaitę daiktai jų neuždegtų.
- Nenaudokite neuždengtų elektrinių grillių.
- Nenaudokite prietaiso daiktams laikyti.
- Nenaudokite didinamųjų stiklų, žiūronų ar panašių optinių prietaisų tiesiogiai žiūrėti į prietaiso lemputes.
- Jei prietaisas veikia su kitais prietaisais, didžiausias susidaręs slėgis neturi viršyti 4 Pa (4x10⁻⁵ baro).

2.4 Techninė priežiūra

- Dėl prietaiso remonto kreipkitės į įgaliojājį techninės priežiūros centrā. Naudokite tik originalias atsargines dalis.
- Šio gaminio viduje esanti (-čios) lemputė (-ės) ir atskirai parduodamos atsarginės lemputės: Šios lemputės turi atlaikyti ekstremalias fizines sąlygas buitiniuose prietaisuose, pavyzdžiui, temperatūrā, vibracijā, drėgmę, arba yra skirtos informuoti apie prietaiso veikimo būsenā.

Jos nėra skirtos naudoti kitoms paskirtims ir netinka patalpoms apšviesti.

2.5 Išmetimas

⚠ ĮSPĖJIMAS!

Pavojus susižeisti arba uždusti.

- Norėdami sužinoti, kaip tinkamai utilizuoti prietaisą, susisiekitė su atitinkama savivaldybės įstaiga.
- Ištraukite laido kištuką iš elektros tinklo lizdo.
- Nupjaukite maitinimo laidą prie pat prietaiso ir tinkamai utilizuokite.

3. ĮRENGIMAS

⚠ ĮSPĖJIMAS!

Žr. saugos skyrius.

3.1 Įrengimo instrukcija



Visą informaciją apie prietaiso įrengimą rasite atskiroje įrengimo brošiūroje.

4. GAMINIO APRAŠYMAS

4.1 Valdymo skydelio apžvalga

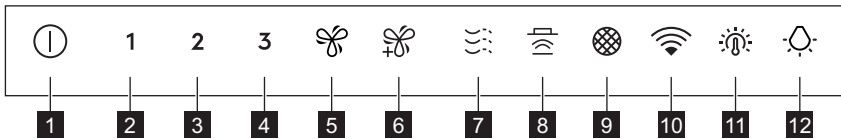



Funkcija	Aprašymas
1 Įjungta / išjungta	Įjungia ir išjungia garų rinktuvą.
2 Pirmas greitis	Įsijungia pirmas ventiliatoriaus greitis.
3 Antras greitis	Įsijungia antras ventiliatoriaus greitis.
4 Trečias greitis	Įsijungia trečias variklio greitis.
5 Padidintas greitis	Įsijungia didesnis variklio greitis. Po 8 minučių grąžinamas ankstesnis prietaiso nustatymas.
6 Didžiausias greitis	Įsijungia didžiausias ventiliatoriaus greitis. Po 5 minučių grąžinama ankstesnė prietaiso nuostata.
7 Breeze	Variklis veikia mažiausiu greičiu. Po 60 minučių prietaisas išsijungia.
8 Hob2Hood®	Gartraukio valdymo nuo kaitlentės funkcijos indikatorius.
9 Įspėjimas dėl filtro	Primena, kad reikia pakeisti arba išvalyti anglies filtrą, taip pat išvalyti riebalų filtrą.
10 Wi-Fi	Rodo „Wi-Fi“ ryšio būseną.

Funkcija	Aprašymas
11 Apšvietimo spalvos temperatūra	Keičia apšvietimo spalvos temperatūrą.
12 Lemputė	Ijungia ir išjungia apšvietimą. Keičia apšvietimo intensyvumą.

5. KASDIENIS NAUDOJIMAS

5.1 Gartraukio naudojimas

Patikrinkite rekomenduojamą greitį pagal toliau pateiktą lentelę.

1	Kai šildote maistą ar ruošiate uždengtuose puoduose.
2	Kai ruošiate maistą uždengtuose puoduose ant kelių kaitviečių arba degiklių, arba kepatė ant nedidelės kaitros.
3	Kai verdate ir kepatė daug maisto neuždengę puodų ir keptuvių dangčiais, vienu metu gaminate ant kelių kaitviečių arba degiklių.
	Kai verdate ir kepatė daug maisto neuždengę puodų ir keptuvių, aplinkoje daug drėgmės.
	Išvalo orą virtuvėje po maisto ruošimo, veikia labai tyliai. Galima įjungti ir išjungti paliečiant simbolį. Funkcija išsijungia automatiškai po 60 minučių. Naudokite tik baigę ruošti maistą.



Prieš pradėdami ir baigę ruošti maistą garų rinktuvą palikite veikiantį maždaug 15 minučių.

Prietaiso įjungimas



Valdymo skydelis yra jutiklinis laukas. Jei norite įjungti gartraukį, palieskite simbolį esantį viduryje ir palaikykite bent 1 sekundę.

Jei norite naudoti :

- Norėdami įjungti prietaisą paspauskite  simbolį. Dabar galite aktyvuoti funkcijas.
- Norėdami aktyvuoti funkciją palieskite simbolį.

Prietaiso išjungimas

Norėdami išjungti prietaisą, dar kartą paspauskite  simbolį.

Perfect Illumination - Apšvietimas



Gartraukio apšvietimas veikia nepriklausomai nuo kitų gartraukio funkcijų.

Apšvietimo įjungimas ir išjungimas

Jei norite apšviesti maisto ruošimo zoną, palieskite simbolį . Palieskite simbolį, kad pakeistumėte apšvietimo intensyvumą šia eilės tvarka: didžiausias, vidutinis, mažas, išjungtas.



Jei apšvietimą norite išjungti, paspaudę palaikykite simbolį  3 sekundes.

Apšvietimo spalvos temperatūros nustatymas



Gartraukis įsimena paskutinį kartą pasirinktą apšvietimo spalvos temperatūros nustatymą.

Apšvietimo spalvos temperatūrą galima nustatyti dviem būdais.

- Palieskite  simbolį, kad pakeistumėte apšvietimo spalvos temperatūrą: nuo neutralios iki šiltos arba šaltos.
- Palieskite ir palaikykite  simbolį, kad sklandžiai pakeistumėte apšvietimo spalvos temperatūrą. Mygtuką atleiskite, kai pasieksite pageidaujimą nustatymą.

AuroraTech®

Tai yra funkcija, kuri automatiškai reguliuoja apšvietimo spalvą ir stiprumą pagal paros laiką, kad aplinka būtų optimali. Norėdami įjungti šią funkciją, naudokitės programėle.



Aktyvius iš programėlės, funkcija suveiks kaskart, kai įjungiamas apšvietimas. Apšvietimo nuostatas galite reguliuoti rankiniu būdu, mygtukais ir . Tačiau funkcija AuroraTech® neveiks.

5.2 Hob2Hood®

Tai yra funkcija, susiejanti kaitlentę su gartraukiu. Kaitlentė ir gartraukis turi infraraudonųjų spindulių signalų perdavimo-priėmimo sistemą. Ventilatoriaus greitį lemia pasirinktas režimas ir labiausiai įkaitusio prikaistuvio temperatūra ant kaitlentės. Ventilatorių galite valdyti ir rankiniu būdu, naudodamiesi kaitlente. Šią funkciją galima įjungti kaitlentės valdymo skydelyje.



Daugiau informacijos apie funkcijos naudojimą rasite kaitlentės naudotojo vadove.

5.3 Įspėjimas dėl filtro

Filtro įspėjimo signalas primena išvalyti riebalų filtrą ir pakeisti arba išvalyti anglies filtrą, atsižvelgiant į jo tipą. Jei simbolis mirksės 30 sekundžių, riebalų filtrą reikia išvalyti. Jei simbolis 30 sekundžių mirksės po du kartus per sekundę, anglies filtrą reikia pakeisti arba išvalyti.



Ši funkcija riebalų filtro atveju įsijungia automatiškai po 40 filtro naudojimo valandų, o anglies filtro – po 160 valandų.



Riebalų filtro valymas aprašytas skyriuje „Valymas ir priežiūra“.



Anglies filtro valymas ir keitimas aprašyti skyriuje „Valymas ir priežiūra“.

Norėdami iš naujo nustatyti funkcijų skaitiklį pranešimo laikotarpiu, 3 sekundes palaikykite nuspaudę simbolį . Simbolis nustos mirksėti, kai prietaisą tinkamai paleisite iš naujo.



Anglies filtro naudojimo laiko skaitiklis pradžioje yra išjungtas. Recirkuliaciniam režimui jį būtina aktyvinti.

Norėdami įjungti arba išjungti anglies filtro naudojimo laiko skaitiklį:

1. Įjunkite valdymo skydelį.
2. Pasirūpinkite, kad ventilatorius ir apšvietimas būtų išjungti.
3. Palieskite **2** simbolį ir palaikykite 3 sekundes.

Funkcija įjungiama, jei simboliai **2** ir sumirksi vieną kartą. Funkcija išjungiama, jei simboliai **2** ir sumirksi du kartus.

5.4 WiFi ryšio nustatymas

Ši funkcija suteikia galimybę prijungti prietaisą prie WiFi tinklo ir susieti jį su mobiluoju įrenginiu. Naudodami šią funkciją savo mobiluoju telefonu galėsite naudoti papildomas funkcijas, valdyti ir stebėti prietaisą bei gauti pranešimus.

Prietaisui prijungti jums reikės:

- internetinio belaidžio ryšio;
- mobiliojo prietaiso prijungto prie belaidžio tinklo.

Dažnis / protokolas	WiFi: 2.4 GHz / 802.11 bgn
Galia	WiFi 2.4 GHz: <20 dBm
Užšifravimas	WPA-PSK, WPA2-PSK, WPA3-SAE

Programėlės įdiegimas

Prietaiso susiejimo su WiFi veiksmi:

1. Patikrinkite, ar prietaisas prijungtas prie maitinimo tinklo ir įjungtas.

2. Patikrinkite, ar jūsų mobilusis telefonas prijungtas prie to paties belaidžio tinklo, prie kurio norite pridėti prietaisą.
3. Norėdami atsisiųsti programėlę, naudodamiesi mobiliojo įrenginio kamera nuskaitykite QR kodą ant naudotojo žinyno galinio viršelio. Programėlę galite atsisiųsti ir tiesiogiai iš Google Play (Android) arba App Store (iOS).
4. Atverkite programėlę, prisiregistruokite ir sukurkite paskyrą.

Prietaiso belaidžio ryšio konfigūravimas



Prijungimas įmanomas tik 20 sekundžių po valdymo skydelio įjungimo. Jeigu simbolis išsijungia, dar kartą išjunkite ir įjunkite valdymo skydelį.

Laikykites programėlėje pateiktų registracijos procedūros nurodymų:

1. Pasirūpinkite, kad ventiliatorius ir apšvietimas būtų išjungti.
2. Palaikykite paspaudę prietaiso simbolį 3 sekundes, simbolis pradeda ištiesai mirksėti. Vyksta prijungimo procesas.
3. Tęskite toliau laikydamiesi programėlėje pateiktų nurodymų.



Norėdami sustabdyti prijungimo procesą, palieskite arba bet kurį iš greičio lygio simbolių.

Po sėkmingo prijungimo prietaisas vienašykytelti, o indikatorius nustoja mirksėti ir pradeda šviesti ištiesai.

Jeigu prisijungimo procesas nesėkmingas, indikatorius sparčiai pamirksi 6 sekundes ir išsijungia. Pakartokite procedūrą.



Jeigu prijungimo procesas trunka ilgiau kaip 1 minutę, valdymo skydelis pereina į budėjimo režimą, indikatorius išsijungia ir programėlė praneša apie prijungimo būseną.



Po prijungimo, kai įjungiamas valdymo skydelis ir užmezgta ryšys su internetu, matomas simbolis .



Kiekvienąsyk, kai veiksmas atliekamas naudojantis programėle, indikatorius sumirksi 3 kartus.

Prietaiso belaidžio ryšio išjungimas / įjungimas

Laikinas WiFi ryšio išjungimas:

1. Pasirūpinkite, kad ventiliatorius ir apšvietimas būtų išjungti.
2. Palaikykite palietę simbolį 1 3 sekundes, kol išgirsite pyptelėjimą.

Simbolis sumirksi du kartus, o simbolis išsijungia.

WiFi ryšio įjungimas:

1. Pasirūpinkite, kad ventiliatorius ir apšvietimas būtų išjungti.
2. Palaikykite palietę simbolį 1 3 sekundes, kol išgirsite pyptelėjimą.

Kai ryšys užmezgamas, simbolis sumirksi vieną kartą, o simbolis įsižiebia.

Prietaiso belaidžio ryšio pirminės konfigūracijos atkūrimas

Atsijungimas nuo WiFi tinklo:

1. Pasirūpinkite, kad ventiliatorius ir apšvietimas būtų išjungti.
2. Palaikykite palietę simbolį 3 sekundes.

Prietaisas vieną kartą pypteli, o simbolis mirksi iki sėkmingo atsijungimo. Kai kuriais atvejais simbolis gali sumirksėti tik vieną kartą.

Šiuo veiksmu prietaisas atjungiamas nuo WiFi tinklo. Norėdami vėl prijungti, pakartokite veiksmus, aprašytus skyriuje „**Prietaiso belaidžio ryšio konfigūravimas**“.

6. VALYMAS IR PRIEŽIŪRA

6.1 Pastabos dėl valymo

Valymo priemonės

Nenaudokite šveičiamųjų valymo priemonių ir šepčių.

Prietaiso paviršių valykite minkšta šluoste ir šiltu vandeniu su švelniu plovikliu.

Po maisto ruošimo kai kurios prietaiso dalys gali būti karštos. Norint apsaugoti nuo dėmių, prietaisą reikia atvėsinti ir nusauginti švaria šluoste ar popieriniais rankšluosčiais.

Dėmes valykite švelniu plovikliu.

Pasirūpinkite, kad garų rinktuvas būtų švarus

Valykite prietaisą ir riebalų filtrus kiekvieną mėnesį. Rūpestingai išvalykite riebalus iš prietaiso vidaus ir nuo riebalų filtrų. Riebalų kaupimasis ar kiti likučiai gali sukelti gaisrą.

Riebalų filtrus galima plauti indaplovėje. Indaplovėje pasirinkite žemą temperatūrą ir trumpą ciklą. Riebalų filtras gali pakeisti spalvą, tačiau prietaiso veikimui tai įtakos neturi.

Anglies filtras

Anglies filtro prisotinimo trukmė skiriasi, priklausomai nuo gaminimo tipo ir riebalų filtro valymo reguliarumo. Žr. prie priedų pridėdamą informacinį lapelį.



Prieš bet kokius techninės priežiūros darbus pasirūpinkite, kad gartraukis ir kaitlentė būtų atjungti nuo maitinimo šaltinio, o ant kaitlentės nebūtų jokių indų.

6.2 Riebalų filtro valymas

Yra du riebalų filtrai. Vienas sumontuotas prietaiso apačioje, o kitas – priekyje.

Filtrai yra pritvirtinti fiksatoriais kitoje pusėje.

Norėdami išvalyti filtrą:

1. patraukite dangtelį, kad jį atidarytumėte.

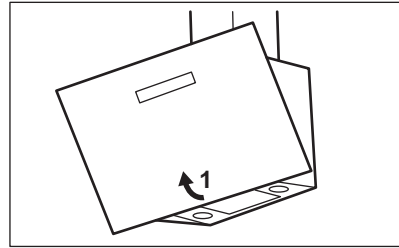

2. Patraukite po garų rinktuvu esantį filtro fiksatorių ir šiek tiek pakreipkite filtro priekį žemyn.

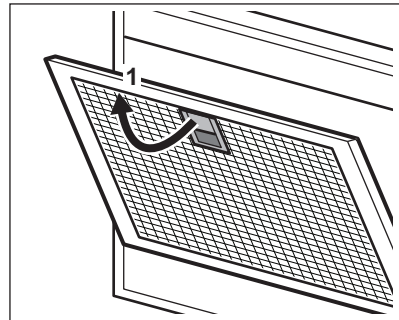

3. Filtras išplaukite švelnia kempine ir neutraliu plovikliu arba indaplovėje.



Indaplovėje pasirinkite žemą temperatūrą ir trumpą ciklą. Riebalų filtras gali pakeisti spalvą, tačiau prietaiso veikimui tai įtakos neturi.

4. Norėdami vėl sumontuoti filtrus atlikite pirmus du veiksmus atvirkščia tvarka. Jei reikia, kartokite šiuos veiksmus su visais filtrais.

6.3 Anglies filtro keitimas – pasirinktinai



Priklausomai nuo filtro tipo, jį galima išvalyti arba reikia pakeisti. Žr. su filtru pateiktą informacinį lapelį.

Norėdami pakeisti filtrą:

1. Išimkite riebalų filtrus iš prietaiso.

Šiame skyriuje žr. „Riebalų filtro valymas“.

2. paspauskite auselę (1) ir šiek tiek pakreipkite filtro priekį. Šiame prietaise naudojami du anglies filtrai. Vienas sumontuotas prietaiso apačioje (A), o kitas – priekyje (B).

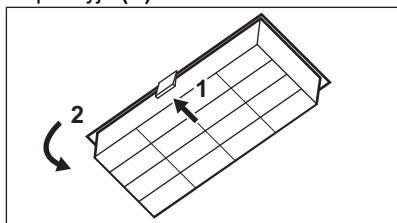

A.

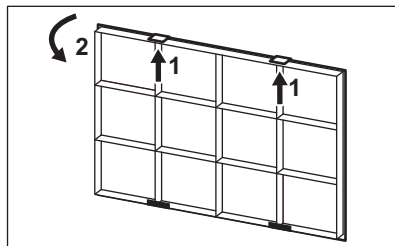

B.

3. Norėdami įdėti naują filtrą, atlikite tuos pačius veiksmus priešinga eilės tvarka.

6.4 Lemputės keitimas

Šis prietaisas tiekiamas su LED indikatoriumi ir atskiru valdymo elementu (LED tvarkykle). Šias dalis keisti gali tik kvalifikuotas specialistas. Trikties atveju skaitykite „Priežiūra“ skyriuje „Saugos taisyklės“.

7. TRIKČIŲ ŠALINIMAS

⚠ ĮSPĖJIMAS!

Žr. saugos skyrius.

7.1 Ką daryti, jeigu...

Sutrikimas	Galima priežastis	Veiksmai
Nepavyksta įjungti prietaiso.	Prietaisas neprijungtas arba netinkamai prijungtas prie maitinimo tinklo.	Patikrinkite, ar prietaisas tinkamai prijungtas prie elektros tinklo.
Nepavyksta įjungti prietaiso.	Nėra elektros.	Patikrinkite saugiklį arba pagrindinį jungiklį. Jeigu saugiklis arba jungiklis ir vėl išjungia elektros tiekimą, kreipkitės į kvalifikuotą elektriką.
Neveikia lemputė.	Perdegusi lemputė.	Pakeiskite lemputę. Žr. skyrių „Valymas ir priežiūra“
Šviesumo lygis arba apšvietimo spalvos temperatūra neatitinka instrukcijos.	Klaidinga Perfect illumination nuostata.	Palieskite simbolį  , kad patikrintumėte, ar galite keisti visas tris spalvos temperatūras.
	Perdegusi lemputė.	Kreipkitės į įgaliotąjį aptarnavimo centrą.
Prietaisas nepakankamai sugeria garus.	Netinkamos variklio apsukos garų kiekiui.	Pakeiskite variklio apsukas.

Sutrikimas	Galima priežastis	Veiksmai
Programėlė negali prisijungti prie prietaiso.	Prisijungimo klaidos.	Patikrinkite belaidžio ryšio signalą.
		Patikrinkite, ar įjungtas belaidis ryšys. Skaitykite skyrių „Wi-Fi ryšio parengimas“.
		Patikrinkite, ar jūsų mobilusis įrenginys yra prijungtas prie belaidžio tinklo.
		Patikrinkite namų tinklą ir maršrutizatorių.
		Iš naujo paleiskite maršrutizatorių.
		Belaidžio ryšio trikčių atveju kreipkitės į mobiliojo tinklo operatorių.
Programėlė dažnai nesusijungia su prietaisu.	Prisijungimo klaidos.	Prietaisą arba mobilųjį įrenginį reikia sukongūruoti iš naujo, nes įdiegtas naujas maršruto parinkiklis arba pasikeitė jo konfigūracija. Skaitykite skyrių „Wi-Fi ryšio parengimas“.
		Patikrinkite, ar belaidžio ryšio signalas pasiekia prietaisą. Pamėginkite perkelti maršrutizatorių arčiau prietaiso arba praplėskite ryšio diapazoną.
		Patikrinkite, ar belaidžio ryšio signalui netrukdo mikrobangų krosnelė. Išjunkite mikrobangų krosnelę. Vienu metu nenaudokite kitos mikrobangų krosnelės ir prietaiso nuotolinio valdymo.

8. APLINKOS APSAUGA

Atiduokite perdirbti medžiagas, pažymėtas šiuo ženklu . Išmeskite pakuotę į atitinkamą atliekų surinkimo konteinerį, kad ji būtų perdirbta. Padėkite saugoti aplinką bei žmonių sveikatą ir surinkti bei perdirbti elektros ir elektronikos prietaisų atliekas.

Neišmeskite šiuo ženklu  pažymėtų prietaisų kartu su kitomis buitinėmis atliekomis. Atiduokite šį gaminį į vietos atliekų surinkimo punktą arba susisiekite su vietos savivaldybe dėl papildomos informacijos.

Esiet sveicināti AEG pasaulē! Pateicamies jums, ka iegādājāties mūsu ierīci.



saņemtu lietošanas ieteikumus un brošūras, kā arī traucējummeklēšanas, servisa un remonta informāciju:
www.aeg.com/support

Izmaiņu tiesības rezervētas.

SATURS

1. DROŠĪBAS INFORMĀCIJA.....	205
2. INFORMĀCIJA PAR DROŠĪBU.....	207
3. UZSTĀDĪŠANA.....	209
4. IZSTRĀDĀJUMA APRAKSTS.....	209
5. IZMANTOŠANA IKDIENĀ.....	209
6. KOPŠANA UN TĪRĪŠANA.....	213
7. PROBLĒMRISINĀŠANA.....	214
8. APSVĒRUMI PAR VIDES AIZSARDZĪBU.....	215

1. ⚠ DROŠĪBAS INFORMĀCIJA

Pirms ierīces uzstādīšanas un lietošanas rūpīgi izlasiet pievienotos norādījumus. Ražotājs neatbild par savainojumiem un bojājumiem, kas radušies ierīces nepareizas uzstādīšanas vai izmantošanas rezultātā. Glabājiet šīs instrukcijas drošā, pieejamā vietā, lai tās varētu izmantot nākotnē.

1.1 Bērnu un paši jūtīgu personu drošība

- Šo ierīci drīkst izmantot bērni no 8 gadu vecuma un cilvēki ar ierobežotām fiziskām, sensorām vai garīgām spējām vai pieredzes un zināšanu trūkumu atbildīgas personas uzraudzībā vai, ja tie ir informēti par ierīces drošu lietošanu un izprot potenciālos riskus. Bērniem no līdz 8 gadu vecumam un personām ar ļoti plašu un sarežģītu invaliditāti jāliedz piekļuve ierīcei, ja vien tos nepārtraukti neuzrauga.
- Mazi bērni jāuzrauga, lai tie nespēlētu ar ierīci.
- Neļaujiet bērniem tuvoties iepakojumam un atbrīvojieties no tā pienācīgā veidā.

- Neļaujiet bērniem un mājdzīvniekiem atrasties ierīces tuvumā, kad tā darbojas.
- Bērni nedrīkst tīrīt ierīci un veikt tās apkopi bez uzraudzības.

1.2 Vispārīgā drošība

- Šī ierīce paredzēta lietošanai mājsaimniecības apstākļos virs plīts virsmām, plītim un līdzīgām gatavošanas ierīcēm.
- Šī ierīce ir izstrādāta tikai izmantošanai mājas apstākļos un telpās.
- Šo ierīci var izmantot birojos, viesnīcu viesu numuros, pansiju viesu numuros, lauku viesu mājās un citās līdzīgās uzturēšanās vietās, kurās izmantošana nepārsniedz (vidējo) mājsaimniecības lietošanas intensitāti.
- Pirms apkopes veikšanas atvienojiet ierīci no elektrotīkla.
- BRĪDINĀJUMS: Pieejamās daļas var sakarst, lietojot tās ar ēdiena gatavošanas ierīcēm.
- Izmantojiet tikai komplektācijā ar ierīci iekļautās fiksējošās skrūves. Ja tās nav iekļautas komplektācijā, izmantojiet skrūves, kas ieteiktas uzstādīšanas instrukcijās. Uzstādiet ierīci drošā un piemērotā vietā, kas atbilst uzstādīšanas prasībām.
- UZMANĪBU: Ja skrūves vai fiksējošās ierīces netiek uzstādītas atbilstoši šiem norādījumiem, var rasties elektrības trieciena risks.
- Netīriet līmi, lai nofiksētu ierīci.
- Minimālais attālums starp plīts virsmu, uz kuras atrodas panna, un ierīces apakšējo daļu ir 65 cm, ja vien ierīces vai plīts virsmas uzstādīšanas instrukcijās nav norādīts citādi.
- Gaisa izvadīšanai jāatbilst vietējiem noteikumiem.
- Nodrošiniet piemērotu gaisa ventilāciju telpā, kurā ir uzstādīta ierīce, lai nepieļautu gāzu un citu degvielu, tostarp atkārtu liesmu ieplūšanu atpakaļ telpā.
- Gādājiet, lai ventilācijas atveres nebūtu bloķētas un ierīces uzkrātais gaiss nenonāktu caurulē, kas tiek izmantota no citām ierīcēm novadītiem dūmiem un tvaikam (centrālās apkures sistēmas, termosifons, ūdens sildītāji utt.).

- Kad ierīce darbojas kopā ar citām ierīcēm, maksimālais telpā radītais vakuums nedrīkst pārsniegt 0,04 mbar.
- Ja elektrības vads ir bojāts, lai izvairītos no elektrības trieciena riska, tas jānomaina ražotājam, pilnvarotam servisa centram vai citam kvalificētam speciālistam.
- Ja vadu komplekts ir bojāts, tas jānomaina pret īpašu vadu komplektu, kas pieejams ražotājam vai pilnvarotam servisa centram.
- Ja ierīce tiek ir pieslēgta nepastarpināti barošanas avotam, elektroinstalācijai jābūt aprīkotai ar izolācijas ierīci, kas ļauj atvienot ierīci no visiem elektrotīkla poliem. Pilnīgai ierīces atvienošanai jānodrošina saskaņā ar III pārsprieguma kategorijas prasībām. Atvienošanas līdzekļi jāiekļauj fiksētajā elektroinstalācijā saskaņā ar elektroinstalācijas noteikumiem.
- Neizmantojiet “flambé” metodi tieši zem ierīces.
- Neizmantojiet, lai atbrīvotos no bīstamiem vai sprāgstošiem materiāliem vai tvaika.
- Regulāri tīriet ierīci ar mīkstu drānu, lai novērstu virsmas materiāla sabojāšanos.
- Tīrot ierīces virsmu, nelietojiet tvaika strūklu, tīrīšanas ierīci, ūdens strūklu, raupjus, abrazīvus tīrīšanas līdzekļus vai asus metāla skrāpjus. Izmantojiet tikai neitrālus mazgāšanas līdzekļus.
- Tīriet tauku filtrus regulāri (vismaz reizi divos mēnešos) un notīriet tauku atliekas no ierīces, lai novērstu ugunsgrēka risku.
- Tīriet ierīces iekšpusi ar drānu.

2. INFORMĀCIJA PAR DROŠĪBU

2.1 Uzstādīšana



BRĪDINĀJUMS!

Pastāv risks gūt savainojumus, elektrošoku, izraisīt ugunsgrēku, apdegumus vai ierīces bojājumus.

- Ierīci drīkst uzstādīt tikai sertificēti speciālisti.
- Neuzstādiet un nelietojiet bojātu ierīci.
- Ievērojiet kopā ar ierīci piegādātās uzstādīšanas norādes.
- Vienmēr uzmanīgi pārvietojiet ierīci, jo tā ir smaga. Vienmēr izmantojiet drošības cimdus un slēgtus apavus.

3. UZSTĀDĪŠANA

BRĪDINĀJUMS!

Skatiet sadaļu "Drošība".

3.1 Uzstādīšanas instrukcijas



Pilnu informāciju par ierīces uzstādīšanu skatiet atsevišķā uzstādīšanas brošūrā.

4. IZSTRĀDĀJUMA APRAKSTS

4.1 Vadības paneļa pārskats

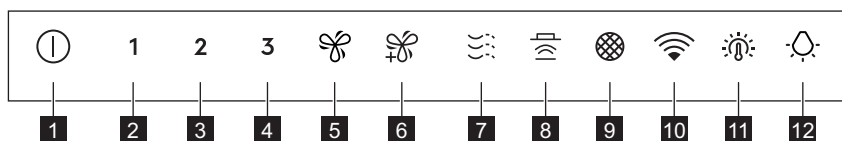



Funkcija	Apraksts	
1	ieslēgt/Izslēgt	Ieslēdz un izslēdz tvaika nosūcēju.
2	Pirmais ātrums	Motora darbība pārslēdzas uz pirmo ātrumu.
3	Otrais ātrums	Motora darbība pārslēdzas uz otro ātrumu.
4	Trešais ātrums	Motora darbība pārslēdzas uz trešo ātrumu.
5	Ātruma palielināšana	Motora darbība pārslēdzas uz lielāku ātrumu. Pēc 8 minūtēm ierīce automātiski atjaunos iepriekšējo iestatījumu.
6	Maksimālais ātrums	Motora darbība pārslēdzas uz maksimālo ātrumu. Pēc 5 minūtēm ierīce automātiski atjaunos iepriekšējo iestatījumu.
7	Breeze	Motors darbojas ar zemāko ātrumu. Pēc 60 minūtēm ierīce izslēdzas.
8	Hob2Hood®	Funkcijas indikators tvaika nosūcēja vadīšanai no plīts virsmas.
9	Filtra paziņojums	Atgādina nomainīt vai notīrīt ogles filtru un notīrīt tauku filtru.
10	Wi-Fi	Norāda Wi-fi savienojuma statusu.
11	Apgaismojuma krāsas temperatūra	Maina apgaismojuma krāsas temperatūru.
12	Lampa	Ieslēdz un izslēdz apgaismojumu. Maina apgaismojuma intensitāti.

5. IZMANTOŠANA IKDIENĀ

5.1 Tvaika nosūcēja lietošana

Pārbaudiet ieteicamo ātrumu atbilstoši turpmāk sniegtajai tabulai.

- 1 Ēdiena uzkarsēšanas laikā, gatavojot ar nosegtiem katliem.
 - 2 Gatavojot ar nosegtiem katliem, izmantojot vairākas gatavošanas zonas vai degļus, maiga cepšana.
 - 3 Vārot un cepot lielu ēdiena apjomu bez vāka, izmantojot vairākas gatavošanas zonas vai degļus.
-  /  Vārot un cepot lielu ēdiena daudzumu bez vāka, augsts mitruma līmenis.
-  Atsvaidzina gaisu virtuvē pēc ēdiena gatavošanas ar zemu trokšņa līmeni. To aktivizē un deaktivizē, pieskaroties simbolam. Funkcija automātiski izslēdzas pēc 60 minūtēm. Izmantojiet tikai pēc ēdiena gatavošanas.



Ieteicams tvaika nosūcēju atstāt ieslēgtu 15 minūtes pirms un pēc ēdiena gatavošanas.

Ierīces aktivizēšana



Vadības panelis ir sensora lauks. Lai lietotu nosūcēju, pieskarieties simbolam tieši pa vidu vismaz vienu sekundi.

Lai lietotu nosūcēju:

1. Ieslēdziet ierīci, nospiežot simbolu . Tagad varat aktivizēt funkcijas.
2. Lai aktivizētu funkciju, pieskarieties simbolam.

Ierīces deaktivizēšana

Lai izslēgtu ierīci, atkārtoti nospiediet  simbolu.

Perfect Illumination - Apgaismojums



Nosūcēja apgaismojums darbojas neatkarīgi no pārējām nosūcēja funkcijām.

Tvaika nosūcēja apgaismojuma ieslēgšana un izslēgšana

Lai tiktu izgaismota gatavošanas virsma, pieskarieties pie simbola . Vēlreiz nospiediet simbolu, lai pielāgotu apgaismojuma intensitāti turpmāk minētajā secībā. Maksimāls apgaismojums, vidējs apgaismojums, vājš apgaismojums, izslēgts apgaismojums.



Lai izslēgtu apgaismojumu, pieskarieties pie simbola  un turiet to nospiestu 3 sekundes.

Apgaismojuma krāsas temperatūras iestatīšana



Tvaika nosūcējs atceras pēdējo iestatīto apgaismojuma krāsas temperatūru.



Pastāv divi veidi, kā iestatīt apgaismojuma krāsas temperatūru.

1. Pieskarieties pie simbola , lai krāsas temperatūru mainītu no neitrālas uz siltu vai vēsu.
2. Pieskarieties pie simbola  un neatlaidiet to, lai vienmērīgi pārslēgtu apgaismojuma krāsas temperatūru. Atlaidiet to, kad sasniegts vēlamais iestatījums.

AuroraTech®

Tā ir funkcija, kura automātiski pielāgo apgaismojuma krāsu un intensitāti, pamatojoties uz diennakts laiku, radot piemērotu atmosfēru. Lai aktivizētu šo funkciju, izmantojiet lietotni.



Pēc aktivizēšanas lietotnē funkcija darbosies ik reizi, kad tiks ieslēgts apgaismojums. Jūs joprojām varat manuāli pielāgot apgaismojuma iestatījumus, izmantojot pogas  un . Tomēr funkcija AuroraTech® būs deaktivizēta.

5.2 Hob2Hood®

Tā ir funkcija, kura savieno plīts virsmu un īpašo tvaika nosūcēju. Plīts virsmai un tvaika nosūcējam ir infrasarkanā signāla saziņas ierīce. Ventilatora ātrums tiek noteikts,

pamatojoties uz režīma iestatījumu un uz plīts karstāko gatavošanas trauku temperatūru. Tāpat varat manuāli kontrolēt ventilatoru, izmantojot plīti. Šo funkciju var arī aktivizēt no plīts vadības paneļa.



Vairāk par funkcijas lietošanu skatiet plīts virsmas lietošanas pamācībā.

5.3 Filtra paziņojums

Filtra signāls kalpo kā atgādinājums, ka jāiztīra tauku filtrs un jānomaina vai jāiztīra ogles filtrs (atkarībā no filtra tipa). Simbols regulāri mirgo 30 sekunžu garumā, ja jāiztīra tauku filtrs. Simbols mirgo divreiz katru sekundi 30 sekunžu garumā, ja jānomaina vai jāiztīra ogles filtrs.



Šī funkcija pēc 40 stundu darba tauku filtram un 160 darba stundām ogles filtram aktivizējas neatkarīgi.



Skatiet sadaļas "Kopšana un tīrīšana" apakšsadaļu "Tauku filtra tīrīšana".



Skatiet informāciju par ogles filtra tīrīšanu vai ogles filtra nomaiņu sadaļā "Kopšana un tīrīšana".

Lai atiestatītu funkciju skaitītāju paziņojumu periodā, pieskarieties simbolam un turiet to nospiestu 3 sekundes. Simbols pārstāj mirgot, lai veiktu pareizo atiestatīšanu.



Funkcijas skaitītājs ogles filtram pēc noklusējuma ir atspējots. Tas jāaktivizē, lai varētu lietot recirkulācijas režīmu.

Lai aktivizētu vai deaktivizētu skaitītāju ogles filtram, veiciet turpmāko.

1. Ieslēdziet vadības paneli.
2. Pārlicinieties, ka ir izslēgts ventilators un apgaismojums.
3. Pieskarieties simbolam **2** un turiet to nospiestu 3 sekundes.

Funkcija tiek aktivizēta, ja simboli **2** un iemirdzas vienu reizi. Funkcija tiek deaktivizēta, ja simboli **2** un iemirdzas divas reizes.

5.4 WiFi savienojamības iestatīšana

Šī funkcija dod iespēju savienot ierīci ar WiFi tīklu un savienot to pāri ar jūsu mobilo ierīci. Ar šīs funkcijas palīdzību varat piekļūt papildu funkcijām, uzraudzīt un pārvaldīt savu ierīci no mobilās ierīces un saņemt paziņojumus.

Lai pievienotu nepieciešamo ierīci, veiciet turpmāk norādītās darbības:

- Bezvadu tīkls ar interneta savienojumu,
- Bezvadu tīklam pieslēgta mobilā ierīce.

Frekvence/protokols	WiFi: 2.4 GHz / 802.11 bgn
Jauda	WiFi 2.4 GHz: <20 dBm
Šifrēšana	WPA-PSK, WPA2-PSK, WPA3-SAE

Lietotnes instalēšana

Veiciet turpmāk norādītās darbības, lai savienotu ierīci ar WiFi.



1. Nodrošiniet, ka iekārta ir pievienota barošanas kontaktligzdai un ir ieslēgta.
2. Pārlicinieties, ka mobilā ierīce ir savienota ar mājas bezvadu tīklu, kuram vēlaties pievienot savu iekārtu.
3. Lai lejupielādētu lietotni, izmantojiet mobilās ierīces kameru un skenējiet QR kodu, kas atrodams uz lietotāja rokasgrāmatas aizmugurējā vāka. Tāpat lietotni varat lejupielādēt no Google Play (Android) vai App Store (iOS).
4. Atveriet lietotni un reģistrējieties, lai izveidotu kontu.

Ierīces bezvadu savienojuma konfigurēšana





Savienojuma izveides process var ilgt tikai 20 sekundes pēc vadības paneļa aktivizēšanas. Ja simbols izslēdzas, deaktivizējiet un atkārtoti aktivizējiet vadības paneli.

Lai pabeigtu pievienošanas procesu, izpildiet lietotnē sniegtās norādes:

1. Pārliecinieties, ka ir izslēgts ventilators un apgaismojums.
2. Savā ierīcē nospiediet un turiet nospiestu simbolu  3 sekundes, simbols  sāk mirgot. Uzsāk darbu.
3. Lai pabeigtu pievienošanas procesu, izpildiet turpmākās lietotnē sniegtās norādes.



Lai to pārtrauktu, nospiediet  vai jebkuru citu ātruma līmeņa simbolu.

Pēc veiksmīgas savienojuma izveides atskan viens pīkstiens, un indikators  pārtrauc mirgot un ir pastāvīgi iedegts.

Ja neizdodas izveidot savienojumu, indikators mirgo 6 sekundes un tad izslēdzas. Atkārtojiet procedūru.



Ja savienojuma izveides process aizņem vairāk nekā 1 minūti, vadības panelis pāriet gaidīšanas režīmā, indikators  izslēdzas, un lietotne sniedz atsauksmi par savienojuma statusu.



Pēc veiksmīgas savienojuma izveides simbols  iedegas, kad aktivizēts vadības panelis un izveidots savienojums ar internetu.





Katru reizi veicot darbību lietotnē, indikators  iedegas 3 reizes.

Ierīces bezvadu savienojuma atspējošana/iespējošana



Lai īslaicīgi atspējotu WiFi savienojumu.

1. Pārliecinieties, ka ir izslēgts ventilators un apgaismojums.
2. Nospiediet un turiet nospiestu simbolu  3 sekundes, līdz dzirdat pīkstienu.

Simbols  iedegas divreiz, un simbols  izslēdzas.

Lai iespējotu WiFi savienojumu vēlreiz.



1. Pārliecinieties, ka ir izslēgts ventilators un apgaismojums.
2. Nospiediet un turiet nospiestu simbolu  3 sekundes, līdz dzirdat pīkstienu.

Simbols  iedegas vienreiz, un simbols  ieslēdzas, kad izveidots savienojums.

Ierīces bezvadu savienojuma atiestatīšana

Lai pārtrauktu savienojumu ar WiFi tīklu.

1. Pārliecinieties, ka ir izslēgts ventilators un apgaismojums.
2. Pieskarieties un turiet nospiestu simbolu  3 sekundes.

Atskan pīkstiens, un simbols  mirgo līdz veiksmīgai atiestatīšanai. Dažos gadījumos simbols  var iedegties tikai vienu reizi.

Šīs darbības rezultātā ierīce tiek dzēsta no WiFi tīkla. Lai atkārtoti izveidotu savienojumu, atkārtojiet visus soļus, kas minēti sadaļā “Ierīces bezvadu savienojuma konfigurēšana”.

6. KOPŠANA UN TĪRĪŠANA

6.1 Piezīmes par tīrīšanu

Tīrīšanas līdzekļi

Neizmantojiet abrazīvus mazgāšanas līdzekļus un suku.

Tīriet ierīces virsmu ar mīkstu drāniņu, kas iemērkta siltā ūdenī ar saudzīgu mazgāšanas līdzekli.

Pēc gatavošanas dažas ierīces daļas var sakarst. Lai izvairītos no traipiem, atdzisis ierīce jānoslauka ar tīru drānu vai papīra dvieļi.

Traipu tīrīšanai izmantojiet saudzīgu mazgāšanas līdzekli.

Turiet tvaika nosūcēju tīru

Tīriet ierīci un tauku filtrus katru mēnesi. Rūpīgi iztīriet taukvielas iekšpusē un no tauku filtriem. Tauku vai citu pārtikas palieku uzkrāšanās var izraisīt ugunsgrēku.

Tauku filtrus var mazgāt trauku mazgājamajā mašīnā. Trauku mazgājamā mašīnā jāiestata zema temperatūra un īss cikls. Tauku filtrs var zaudēt krāsu, taču tas neietekmēs iekārtas sniegumu.

Ogles filtrs

Tas, cik ātri ogles filtrs piesūcinās, atkarīgs no gatavošanas veida un tauku filtra tīrīšanas biežuma. Skatiet papildpiederuma komplektācijā iekļauto brošūru.



Pirms veicat apkopes darbības, pārlicinieties, ka uz plīts neatrodas gatavošanas trauki un ka tvaika nosūcējs un plīts ir atvienoti no barošanas avota.

6.2 Tauku filtra tīrīšana

Ir divi tauku filtri. Viens atrodas zem ierīces, bet otrs ierīces priekšpusē.

Filtri ir uzstādīti ar stiprinājumiem un tapām otrajā pusē.

Filtra tīrīšana

1. Pavelciet pārsegu, lai to atvērtu.

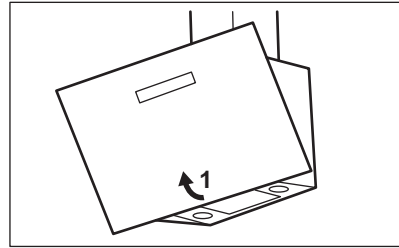

2. Pavelciet filtra rokturi zem tvaika nosūcēja un nedaudz sasveriet filtra priekšpusi uz leju.

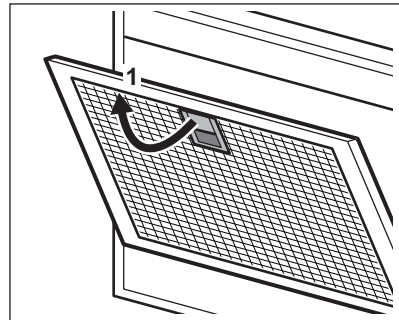

3. Tīriet filtrus, izmantojot sūkli un neabrazīvu mazgāšanas līdzekli, vai arī mazgājiet tos trauku mazgājamā mašīnā.



Trauku mazgājamā mašīnā jāiestata zema temperatūra un īss cikls. Tauku filtrs var zaudēt krāsu, taču tas neietekmēs iekārtas sniegumu.

4. Lai ievietotu filtrus atpakaļ, veiciet pirmās divas darbības apgrieztā kārtībā.

Atkārtojiet šīs darbības visiem filtriem, ja tas atbilst situācijai.

6.3 Ogles filtra maiņa — izvēles iespēja



Atkarībā no veida, filtru var vai nevar reģenerēt. Skatīt informāciju brošūrā, kas iekļauta filtra komplektācijā.

Filtra nomaīņa

1. Izņemiet tauku filtrus no ierīces. Skatiet šīs nodaļas sadaļu "Tauku filtra tīrīšana".
2. Piespiediet izcilni (1) un nedaudz sasveriet filtra priekšpusi. Ir divi ogles filtri. Viens atrodas zem ierīces (A), bet otrs ierīces priekšpusē (B).

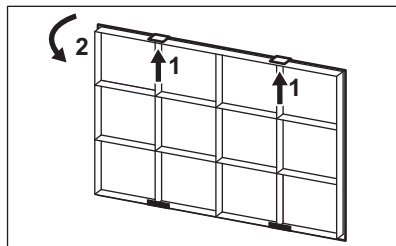
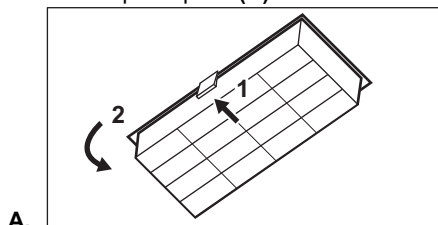

3. Lai uzstādītu jauno filtru, veiciet iepriekš aprakstītās darbības pretējā secībā.

6.4 Spuldzes maiņa

Šī ierīce ir aprīkota ar LED apgaismojumu un atsevišķu vadības bloku (LED regulatoru). Šīs detaļas nomainīt drīkst tikai inženieris. Darbības traucējumu gadījumā skatiet sadaļu "Apkope" nodaļā "Drošības norādījumi".

7. PROBLĒMRISINĀŠANA

⚠ BRĪDINĀJUMS!

Skatiet sadaļu "Drošība".

7.1 Ko darīt, ja...

Problēma	Iespējamais cēlonis	Risinājums
Jūs nevarat aktivizēt ierīci.	Ierīce nav pieslēgta elektrotīklam vai nav pieslēgta pareizi.	Pārbaudiet, vai ierīce pareizi pievienota strāvas padevei.
Jūs nevarat aktivizēt ierīci.	Nav elektriskās strāvas padeves.	Pārbaudiet drošinātāju vai galveno slēdzi. Ja drošinātājā vai galvenajā slēdži pārtrūkst strāvas padeve, sazinieties ar kvalificētu elektriķi.
Lampa nedarbojas.	Lampiņa ir bojāta.	Nomainiet spuldzi. Skatiet sadaļu "Kopšana un tīrīšana".
Apgaismojuma spilgtums vai gaismas krāsas temperatūra nav tāda, kā norādīts norādījumos.	Nepareizs Perfect illumination iestatījums.	Pieskarieties simbolam  , lai pārbaudītu, vai iespējams mainīt visas trīs krāsas temperatūras.
	Lampiņa ir bojāta.	Sazinieties ar pilnvaroto servisa centru.
Ierīce neuzsūc ietiekami daudz garaiņu.	Motora ātrums nav atbilstošs garaiņu daudzumam.	Mainiet motora ātrumu.

Problēma	Iespējamais cēlonis	Risinājums
Lietotne nevar izveidot savienojumu ar ierīci.	Savienojuma problēmas.	<p>Pārbaudiet bezvadu tīkla signālu.</p> <p>Pārlicinieties, ka bezvadu tīkla savienojums ir aktīvs. Skatiet sadaļu "Wi-fi savienojamības iestatīšana".</p> <p>Pārbaudiet, vai jūsu mobilā ierīce ir savienota ar bezvadu tīklu.</p> <p>Pārbaudiet savu mājas tīklu un maršrutētāju.</p> <p>Restartējiet maršrutētāju.</p> <p>Sazinieties ar savu bezvadu interneta pakalpojumu sniedzēju, ja rodas papildu problēmas ar bezvadu tīklu.</p> <p>Ierīce, mobilā ierīce vai tā abas jākonfigurē vēlreiz, jo ir ticis uzstādīts jauns maršrutētājs vai ir mainīta maršrutētāja konfigurācija. Skatiet sadaļu "Wi-fi savienojamības iestatīšana".</p>
Lietotne bieži nevar izveidot savienojumu ar ierīci.	Savienojuma problēmas.	<p>Pārlicinieties, ka bezvadu tīkla signāls sasniedz ierīci. Mēģiniet pārvietot mājas maršrutētāju pēc iespējas tuvāk ierīcei vai apsveriet bezvadu signāla diapazona paplašinātāja iegādi.</p> <p>Pārlicinieties, ka bezvadu signāla darbību netraucē mikroviļņu krāsns. Izslēdziet mikroviļņu krāsni. Izvairieties vienlaikus izmantot mikroviļņu krāsni un ierīces tālvadības pultī.</p>

8. APSVĒRUMI PAR VIDES AIZSARDZĪBU

Nododiet otrreizējai pārstrādei materiālus ar simbolu . Ievietojiet iepakojuma materiālus atbilstošajos konteineros to otrreizējai pārstrādei. Palīdziet aizsargāt apkārtējo vidi un cilvēku veselību, atkārtoti pārstrādājot elektrisko un elektronisko iekārtu atkritumus.

Neizmetiet ierīces, kas apzīmētas ar šo simbolu , kopā ar mājāsaimniecības atkritumiem. Nododiet izstrādājumu vietējā otrreizējās pārstrādes punktā vai sazinieties ar vietējo pašvaldību.

Добре дојдовте во AEG! Ви благодариме што го избравте нашиот апарат.



Добиете совети за користење, брошури, водич за решавање проблеми, информации за сервисирање и поправка:
www.aeg.com/support

Можноста за промени е задржана.

СОДРЖИНА

1. БЕЗБЕДНОСНИ ИНФОРМАЦИИ.....	216
2. БЕЗБЕДНОСНИ УПАТСТВА.....	219
3. МОНТАЖА.....	220
4. ОПИС НА ПРОИЗВОДОТ.....	221
5. СЕКОЈДНЕВНА УПОТРЕБА.....	221
6. НЕГА И ЧИСТЕЊЕ.....	225
7. РЕШАВАЊЕ НА ПРОБЛЕМИ.....	226
8. ГРИЖА ЗА ОКОЛИНАТА.....	227

1. ⚠ БЕЗБЕДНОСНИ ИНФОРМАЦИИ

Пред монтирање и користење на апаратот, ве молиме внимателно да ги прочитате приложените упатства. Производителот не сноси одговорност за направена повреда или штета кои се резултат на неправилна монтажа или употреба. Секогаш чувајте ги упатствата на сигурно и безбедно место за подоцнежна употреба.

1.1 Безбедност на деца и ранливи лица

- Овој апарат може да го користат деца над 8 години и лица со намалени физички, сетилни или ментални способности или лица без искуство и знаење доколку тоа го прават под надзор или доколку им биле дадени упатства како безбедно да го употребуваат апаратот, и доколку ги разбираат опасностите поврзани со него. Не смее да биде на дофат на деца помали од 8 години и лица со многу обемни и сложени пречки во развојот, освен ако не се под постојан надзор.

- Децата треба да бидат под надзор да не играат со апаратот.
- Држете ја амбалажата подалеку од деца и фрлете ја соодветно.
- Држете ги децата и милениците подалеку од апаратот кога работи.
- Децата не треба да го чистат или да го оддржуваат апаратот без надзор.

1.2 Општа безбедност

- Овој апарат е наменет само за домашна употреба над плотни, шпорети и слични уреди за готвење.
- Уредот е наменет да го користи едно домаќинство во домашни услови во затворен простор.
- Уредот може да се користи во канцеларии, хотелски соби, гостилници, фарми со гостилници и други слични сместувања каде неговото користење не надминува (просечно) ниво на користење во домаќинство.
- Пред чистење и одржување, исклучете го апаратот од напојувањето.
- ПРЕДУПРЕДУВАЊЕ: Достапните делови може да станат жешки за време на употреба на апаратите за готвење.
- Употребувајте само ги фиксните завртки кои се испорачани со апаратот, ако не се испорачани Ви предлагаме да ги користите завртките кои се препорачани во упатството за монтирање. Монтирајте го апаратот на сигурно и погодно место кое ги исполнува потребите за монтажа.
- ПРЕДУПРЕДУВАЊЕ: Погрешно монтирање на завртките или на уредот за фиксирање кое не е во согласност со овие упатства може да резултира во електрични опасности.
- Не користете лепило за да го зацврстите апаратот.
- Минималната дистанца меѓу површината на плотната на која стојат тавите и понискиот дел од апаратот треба

да биде најмалку 65 см, освен ако не е поинаку специфицирано во упатствата за монтирање за апаратот или за плочата за готвење.

- Истекувањето на воздух мора да биде во согласност со правилникот на локалните власти.
- Уверете се дека имате добро проветрување во собата каде што е монтиран апаратот за да избегнете враќање на гасови во собата од апарати што согоруваат гас или други горива, вклучувајќи и отворен оган.
- Проверете дали отворите за вентилација не се блокирани и воздухот што го собира апаратот не се пренесува во канал што се користи за издувување на чад и пареа од други апарати (системи за централно греење, термосифон, грејачи на вода итн.).
- Кога апаратот работи со други апарати, максималниот вакуум генериран во просторијата не смее да надмине 0,04 mbar.
- Доколку се оштети кабелот за напојување, тој мора да биде заменет од страна на производителот, негов овластен центар за сервисирање или слично квалификувани лица за да се избегне електрична опасност.
- Ако комплетот за кабли е оштетен, тој мора да се замени со специјален комплет кабли достапен од производителот или неговиот овластен центар за сервисирање.
- Ако апаратот е директно поврзан со напојувањето, електричната инсталација мора да биде опремена со изолационен уред кој овозможува да го исклучите апаратот од електричната мрежа кај сите жички. Целосното исклучување мора да биде во согласност со условите наведени во категоријата за пренапојување III. Средствата за дисконектирање мора да бидат вградени во фиксните жици во согласност со прописите за врзување жици.
- Не фламбирајте под апаратот.

- Не употребувајте го за испуштање на опасни или експлозивни материи и пари.
- Редовно чистете го апаратот со мека крпа за да спречите оштетување на површинскиот материјал.
- Не користете чистач за пареа, спреј за вода, остри абразивни средства за чистење или остри метални гребалки за чистење на површината на апаратот. Користете само неутрални детергенти.
- Редовно чистете ги филтрите за маснотии (најмалку на секои 2 месеци) и отстранете ги маснотиите од апаратот за да го спречите ризикот од пожар.
- Користете крпа за чистење на внатрешноста на апаратот.

2. БЕЗБЕДНОСНИ УПАТСТВА

2.1 Монтажа

ПРЕДУПРЕДУВАЊЕ!

Опасност од повреда, струен удар, пожар, изгореници или оштетување на апаратот.

- Апаратот мора да биде монтиран само од квалификувано лице.
- Немојте да монтирате ниту да користите оштетен апарат.
- Следете ги инструкциите за монтирање дадени со апаратот.
- Секогаш внимавјте кога го пренесувате апаратот затоа што е тежок. Секогаш носете заштитни ракавици и приложените обувки.
- Пред инсталирање на апаратот отстранете ја целата амбалажа, етикетата и заштитниот филм.
- Не го инсталирајте издувниот воздух во видна празнина, освен ако шуплината не е дизајнирана за таа намена.

2.2 Поврзување на струјата

ПРЕДУПРЕДУВАЊЕ!

Ризик од пожар и струен удар.

- Ское поврзување со струја треба да биде направено од квалификуван електричар.
- Проверете дали параметрите на плочката со спецификации се компатибилни со електричната моќност на мрежата на електрична енергија.
- Ако симболот  не е печатен на самолепливата плочкат, апаратот мора да е заземјен.
- Секогаш користете правилно монтиран штекер отпорен на струјни удари.
- Не оставајте ги каблите да се заплеткаат.
- Не користете адаптери со повеќе приклучоци и продолжни кабли.
- Доколку штекерот е лабав, не приклучувајте го приклучокот за струја.
- Не влечете го кабелот за да го исклучите апаратот од струја. Секогаш повлекувајте го приклучокот за струја.
- Заштитата од електричен удар на активните и изолираните делови мора да се поврзе на таков начин што нема да може да се извади без алатки.
- Проверете дали апаратот е правилно монтиран. Лабави и несоодветни кабли можат да го прегреат терминалот.

- Поврзете го апаратот на крајот од монтирањето. Проверете дали има пристап до струјата по монтирањето.

2.3 Употреба

ПРЕДУПРЕДУВАЊЕ!

Ризик од повреда, изгореници, и струен удар.

- Овој апарат е наменет само за готвење. Не го користете апаратот за друга употреба.
- Не менувајте ја спецификацијата на овој апарат.
- Не ракувајте со апаратот со мокри раце или кога има контакт со вода.
- Користете само додатоци кои се дадени со апаратот.
- Држете го огнот или загреаните предмети подалеку од маснотиите и маслата кога готвите и пржите со нив.
- Не користете непокриени електрични решетки.
- Не употребувајте го апаратот како грејно тело.
- Не користете лупи, двогледи или други слични уреди за да гледате директно кога се пали апаратот.
- Ако апаратот работи со други уреди, максималниот создаден притисок не смее да надмине 4 паскали (4x10⁻⁵ bar).

2.4 Сервисирање

- За да го поправите апаратот, контактирајте со Овластениот сервисен центар. Користете само оригинални резервни делови.
- Во однос на светилите во внатрешноста на овој производ и резервните светилки што се продаваат посебно: Овие светилки се предвидени да издржат екстремни физички услови во апаратите за домаќинство, како што се температура, вибрации, влажност или се предвидени за давање сигнали за работната состојба на апаратот. Тие не се предвидени да се користат за други намени и не се погодни за осветлување простории во домот.

2.5 Отстранување

ПРЕДУПРЕДУВАЊЕ!

Ризик од повреда или задушнување.

- Контактирајте со вашите општински органи за да добиете информации за тоа како да се ослободите од апаратот.
- Исклучете го апаратот од напојувањето.
- Извадете го електричниот кабел блиску до апаратот и фрлете го.

3. МОНТАЖА

ПРЕДУПРЕДУВАЊЕ!

Видете во поглавјата за заштита и сигурност.

3.1 Инструкции за монтирање



За сите информации за монтирање на апаратот видете во засебната брошура за монтирање.

4. ОПИС НА ПРОИЗВОДОТ

4.1 Преглед на контролната плоча

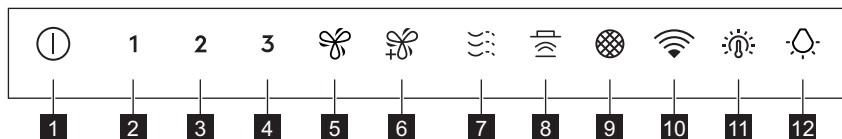

Функција	Опис
1 Вклучено / Исклучено	Го вклучува и исклучува аспираторот.
2 Прва брзина	Моторот се префрла на ниво на прва брзина.
3 Втора брзина	Моторот се префрла на ниво на втора брзина.
4 Трета брзина	Моторот се префрла на ниво на трета брзина.
5 Зголемување на брзината	Моторот се префрла на повисоко ниво на брзина. По 8 минути апаратот се враќа на претходната поставка.
6 Максимална брзина	Моторот се префрла на ниво на максимална брзина. По 5 минути апаратот се враќа на претходната поставка.
7 Breeze	Моторот работи со најмала брзина. По 60 минути, апаратот се исклучува.
8 Hob2Hood®	Индикатор за функцијата за контрола на аспираторот од плочата за готвење.
9 Известување за филтерот	Ве потсетува да го смените или исчистите филтерот за јаглен и да го исчистите филтерот за маснотии.
10 WiFi	Го означува статусот на WiFi врската.
11 Температура на боја на светло	Ја менува температурата на бојата на светлото.
12 Светилка	Го вклучува и исклучува светлото. Го менува интензитетот на светлото.

5. СЕКОЈДНЕВНА УПОТРЕБА

5.1 Користење на аспираторот

Проверете ја препорачаната брзина според табелата прикажана подолу.

- 1 Кога ја загревате храната, готвење со покриени садови.

- 2 Кога готвите со покриени тенџериња или на повеќе рингли или пламеници, нежно пржење.

- 3 Кога варите и пржите поголема количина на храна без капак, готвење на повеќе рингли или пламеници.

 / Кога варите и пржите големи количини храна без капак, голема влажност.

 Го освежува воздухот во кујната по готвење со многу ниско ниво на бучава. Може да се активира и деактивира со допирање на симболот. Функцијата се вклучува автоматски по 60 минути. Користете само по готвење.



Се препорачува да го оставите аспираторот да работи околу 15 минути пред и по готвењето.

Вклучување на апаратот



Контролната плоча е сензорско поле. За ракување со аспираторот, допрете го симболот точно во средината најмалку 1 секунда.

За да работите со аспираторот:

1. Вклучете го апаратот со притискање на симболот .
2. Сега можете да ги вклучите функциите.
2. За да ја вклучите функцијата допрете го симболот.

Исклучување на апаратот

За да го исклучите апаратот притиснете го повторно симболот .

Perfect Illumination - Светло



Светлото на аспираторот работи независно од другите функции на аспираторот.

Вклучување и исклучување на светлото

За да ја осветлите површината за готвење допрете го симболот . Допрете го симболот повторно за да ја промените јачината на светлото по следниот

редослед: Максимално, Средно, Ниско, Исклучено.



За да ги исклучите светлата, допрете и задржете го симболот  за 3 секунди.

Поставување на температурата на бојата на светлото



Аспираторот го запомнува последното поставување на температурата на бојата на светлото.



Постојат два начини да ја поставите температурата на бојата на светлото:

1. Допрете го симболот  за да ја промените температурата на бојата од неутрална, преку топла на ладна.
2. Допрете и задржете го симболот  за непречено да се движите помеѓу температурите на бојата на светлото. Ослободете го откако ќе ја достигнете саканата поставка.

AuroraTech®

Тоа е функција која автоматски ги прилагодува бојата и јачината на осветлувањето врз основа на времето од денот, создавајќи оптимален амбиент. Користете ја апликацијата за да ја вклучите оваа функција.



По вклучувањето од апликацијата, функцијата ќе работи секогаш кога ќе се вклучи светилката. Сè уште можете рачно да ги приспособите поставките за светло користејќи ги копчињата  и . Меѓутоа, функцијата AuroraTech® ќе се исклучи.

5.2 Hob2Hood®

Тоа е функција која ја поврзува плочата за готвење со аспираторот. И плочата за готвење и аспираторот се опремени со инфрацрвен сигнален комуникатор. Брзината на вентилаторот се дефинира врз основа на поставката на режимот и температурата на најжешкиот сад на плочата за готвење. Алтернативно, можете рачно да го контролирате

вентилаторот користејќи ја плочата за готвење. Оваа функција може да се вклучи од контролната плоча на плочата за готвење.



За повеќе информации како да ја користите оваа функција, видете го упатството за плочата за готвење.

5.3 Известување за филтерот

Алармот за филтер служи како потсетник за чистење на филтерот за маснотии и замена или чистење на филтерот со јаглен, во зависност од неговиот тип.

Симболот трепка редовно 30 секунди ако филтерот за маснотии мора да се исчисти. Симболот трепка двапати во секоја секунда за 30 секунди ако филтерот за јаглен мора да се замени или исчисти.



Оваа функција се активира независно по 40 часа работа за филтер за маснотии и 160 часа работа за филтер за јаглен.



Видете во делот за чистење на филтерот за маснотии во поглавјето за грижа и чистење.



Видете во делот за чистење на филтерот со јаглен или замена на филтерот со јаглен во поглавјето за грижа и чистење.

За ресетирање на бројачот на функции во периодот на известување, притиснете го симболот 3 секунди. Симболот престанува да трепка за правилно ресетирање.



Бројачот на функции за филтерот за јаглен е стандардно исклучен. За режим на циркулација, мора да се вклучи.

За да го активирате или деактивирате бројачот за филтерот за јаглен:

1. Вклучете ја контролната плоча.
2. Проверете дали вентилаторот и светлото се исклучени.
3. Допрете го симболот **2** за 3 секунди. Функцијата се вклучува ако симболите **2** и трепнат еднаш. Функцијата се исклучува ако симболите **2** и трепнат двапати.

5.4 Постапување WiFi врска

Оваа функција ви овозможува да го поврзете вашиот апарат на WiFi мрежа и да го спарите со вашиот мобилен уред. Користејќи ја оваа функција, можете да пристапите до дополнителни функции, да го контролирате и надгледувате вашиот апарат од вашиот мобилен уред и да добивате известувања.

За да го поврзете апаратот ви треба:

- Безжична мрежа со поврзување со Интернет,
- Мобилен уред поврзан со вашата безжична мрежа.

Фреквенција/Протокол	WiFi: 2.4 GHz / 802.11 bgn
Јачина	WiFi 2.4 GHz: <20 dBm
Шифрирање	WPA-PSK, WPA2-PSK, WPA3-SAE

Инсталирање на апликацијата

Преземете ги следните чекори за да го поврзете апаратот на WiFi:

1. Проверете дали апаратот е приклучен во штекер и е вклучен.
2. Осигурајте се дека вашиот паметен уред е поврзан со истата безжична мрежа на која сакате да го додадете вашиот апарат.
3. За да ја преземете апликацијата, користете ја камерата на вашиот мобилен уред за да го скенирате QR-кодот што се наоѓа на задната страна на упатството за употреба. Можете исто така да ја преземете апликацијата директно од Google Play (Android) или App Store (iOS).



- Отворете ја апликацијата и регистрирајте се за да креирате сметка.

Конфигурација на безжичното поврзување на апаратот





Вклучувањето е можно само 20 секунди по вклучувањето на контролната плоча. Ако симболот  се исклучи, исклучете и повторно вклучете ја контролната плоча.

Следете ги упатствата во апликацијата за да го завршите процесот на поврзување:

- Проверете дали вентилаторот и светилката се исклучени.
- Допрете го и задржете го симболот  на вашиот апарат 3 секунди, симболот  почнува да трепка постојано. Процесот на вклучување е во тек.
- Продолжете да ги следете упатствата во апликацијата за да го завршите процесот на поврзување.



За да го запрете процесот на вклучување, допрете  или кој било од симболите за ниво на брзина.

По успешното вклучување, апаратот испушта еден звучен сигнал, а показателот  престанува да трепка и станува стабилен.

Ако процесот на вклучување е неуспешен, показателот трепка брзо 6 секунди и потоа се исклучува. Повторете ја постапката.



Ако процесот на вклучување надмине 1 минута, контролната плоча влегува во режим на мирување, показателот  се исклучува, а апликацијата дава повратни информации за статусот на вклучување.



По вклучувањето, симболот  е видлив откако ќе се активира контролната плоча и ќе се воспостави врска со интернет.





Секој пат кога дејството се изведува со помош на апликацијата, показателот  трепка 3 пати.

Исклучување/вклучување на безжичната врска на апаратот



За привремено да ја исклучите врската WiFi :

- Проверете дали вентилаторот и светилката се исклучени.
- Допрете и држете го симболот  3 секунди сè додека не слушнете сигнал.

Симболот  трепка двапати и симболот  се исклучува.

За повторно да ја овозможите врската WiFi :



- Проверете дали вентилаторот и светилката се исклучени.
- Допрете и држете го симболот  3 секунди сè додека не слушнете сигнал.

Симболот  трепка еднаш и симболот  се вклучува кога ќе се воспостави врската.

Ресетирање на безжичното поврзување на апаратот

За да ја исклучите мрежата WiFi :

- Проверете дали вентилаторот и светилката се исклучени.
- Допрете и држете го симболот  3 секунди.

Апаратот емитува еден звучен сигнал и симболот  трепка додека не се изврши успешно ресетирање. Во некои случаи симболот  може да трепка само еднаш.

Ова дејство резултира со отстранување на апаратот од мрежата WiFi . За повторно воспоставување на врската, повторете ги сите чекори опишани во делот

„Конфигурација на безжичното поврзување на апаратот“.

6. НЕГА И ЧИСТЕЊЕ

6.1 Белешки околу чистењето

Средства за чистење

Не користете абразивни детергенти и четки. Површината на печката чистете ја со мека крпа натопена со топла вода и средство за чистење.

По готвењето, некои делови од апаратот може да се загреат. За да избегне појава на дамки, апаратот мора да се олади и исуши со чиста крпа или хартиени крпи.

Чистете ги дамките со благ детергент.

Одржувајте ја чиста хаубата

Чистете го апаратот и филтрите за маснотии секој месец. Чистете ги внатрешноста и филтрите за маснотии внимателно од маснотии. Насобирањето мрснотии или други остатоци од храна може да резултира со пожар.

Филтрите за маснотии може да се мијат во машина за миење садови. Машината за миење садови мора да биде поставена на ниска температура и краток циклус. Филтерот за маснотии може да изгуби боја, нема влијание врз перформансите на апаратот.

Филтер за јаглен

Времето на заситеноста на филтерот за јаглен варира во зависност од видот на готвењето и редовноста на чистење на филтерот за маснотии. Видете во брошурата вклучена во додатокот.



Пред да вршите какво било одржување, проверете дали нема садови за готвење на плочата и дека аспираторот и плочата за готвење се исклучени од напојувањето.

6.2 Чистење на филтерот за мрснотии

Има два филтри за маснотии. Еден е сместен под апаратот, а другиот на предната страна на апаратот.

Филтрите се монтираат со употреба на стеги и спојки на спротивната страна.

За да се исчисти филтерот:

1. Повлечете го капакот за да го отворите.

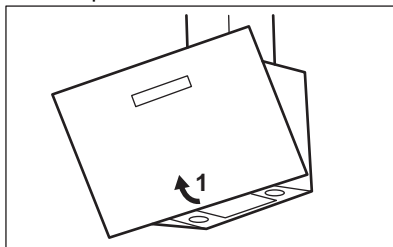

2. Повлечете ја рачката на филтерот под аспираторот и малку наклонете го предниот дел на филтерот надолу.

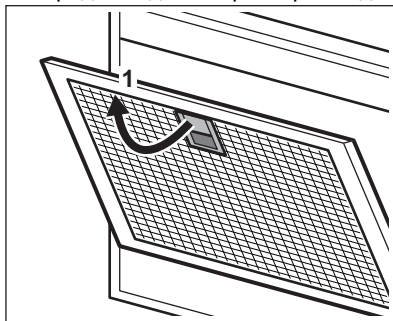

3. Исчистете ги филтрите со сунѓер со неабразивни детергенти или во машина за миење садови.



Машината за миење садови мора да биде поставена на ниска температура и краток циклус. Филтерот за маснотии може да изгуби боја, нема влијание врз перформансите на апаратот.

4. За да ги ставите филтрите назад, извршете ги првите два чекори во обратен редослед.

Повторете ги чекорите за сите филтри ако е можно.

6.3 Замена на филтерот со јаглен - незадолжително



Во зависност од типот, филтерот може или не може да се обнови. Бидете ја брошурата дадена со филтерот.

За промена на филтерот:

1. Извадете ги филтрите за маснотии од апаратот.
Погледнете во „Чистење на филтер за маснотии“ во ова поглавје.
2. притиснете на табулаторот (1) и малку навалете го предниот дел на филтерот. Има два филтри со јаглен. Еден е сместен под апаратот (А), а другиот на предната страна(В) на апаратот.

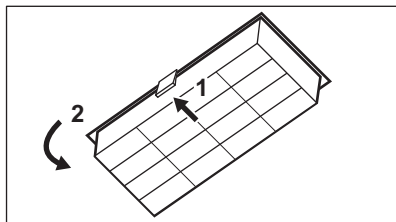

А.

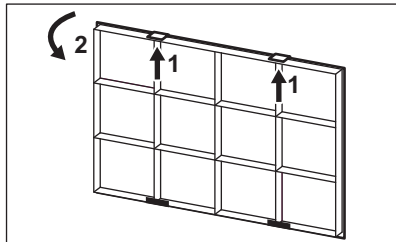

В.

3. За да го ставите филтерот, извршете ги чекорите во обратен редослед.

6.4 Замена на светилката

Апаратот доаѓа со ЛЕД светилка и посебна опрема за контрола (ЛЕД водилка). Овие делови може да ги замени само техничар. Во случај на дефект, видете во „Сервис“ во поглавјето „Безбедносни инструкции“.

7. РЕШАВАЊЕ НА ПРОБЛЕМИ



ПРЕДУПРЕДУВАЊЕ!

Видете во поглавјата за заштита и сигурност.

7.1 Што да се направи ако...

Проблем	Можна причина	Решение
Не можете да го активирате апаратот.	Апаратот не е поврзан со напојување за струја или не е правилно поврзан.	Проверете дали апаратот е правилно поврзан во електричната мрежа.
Не можете да го активирате апаратот.	Недостаток на напојување со електрична енергија.	Проверете го осигурувачот или главниот прекинувач. Ако осигурувачот или прекинувачот продолжи да го прекинува колото, контактирајте со квалификуван електричар.

Проблем	Можна причина	Решение
Светилката не работи.	Светилката не е исправна.	Заменете ја светилката. Видете во поглавјето „Грижа и чистење“.
Нивото на осветленост или температурата на бојата на светлото не е како што е опишано во упатствата.	Неправилна поставка на Perfect illumination.	Допрете го симболот  за да проверите дали можете да ги промените сите три температури на бојата.
	Светилката не е исправна.	Контактирајте со овластен сервисен центар.
Апаратот не апсорбира доволно испарувања.	Брзината на моторот не е соодветна со испарувањата кои се јавуваат.	Сменете ја брзината на моторот.
		Проверете го безжичниот сигнал.
Апликацијата не може да се поврзе со апаратот.	Проблеми со поврзувањето.	Проверете дали безжичната врска е вклучена. Видете во поглавјето „Поставување WiFi врска“.
		Проверете дали вашиот паметен уред е поврзан со бежичната мрежа.
		Проверете ги домашната мрежа и рутерот.
		Рестартирајте го рутерот.
		Контактирајте со операторот за безжична услуга ако и понатаму имате проблеми со безжичната мрежа.
Апаратот, мобилниот уред или и двата треба повторно да се конфигурираат затоа што е инсталиран нов рутер или е променета конфигурацијата на рутерот. Видете во поглавјето „Поставување WiFi врска“.	Проверете дали безжичниот сигнал стигнува до апаратот. Доближете го домашниот рутер колку што е можно повеќе до апаратот или размислете за купување проширувач на безжичниот опсег.	Проверете дали безжичниот сигнал стигнува до апаратот. Доближете го домашниот рутер колку што е можно повеќе до апаратот или размислете за купување проширувач на безжичниот опсег.
Апликацијата честопати не може да се поврзе со апаратот.	Проблеми со поврзувањето.	Проверете дали микробрановата рерна го попречува безжичниот сигнал. Исклучете ја микробрановата рерна. Избегнувајте да ги користите микробрановата и далечинското на апаратот во исто време.

8. ГРИЖА ЗА ОКОЛИНАТА

Рециклирајте ги материјалите со симболот . Ставете ја амбалажата во соодветни

контејнери за да ја рециклирате. Помогнете во заштитата на животната средина и човековото здравје и

рециклирајте го отпадот од електрични и електронски апарати. Не фрлајте ги апаратите озанчени со симболот  во отпадот од домаќинството. Вратете го

производот во вашиот локален капацитет за рециклирање или контактирајте ја вашата општинска канцеларија.

Welkom bij AEG! Hartelijk dank dat je voor onze apparatuur hebt gekozen.



Advies over gebruik, brochures, het oplossen van problemen, service- en reparatie-informatie:

www.aeg.com/support

Wijzigingen voorbehouden.

INHOUDSOPGAVE

1. VEILIGHEIDSINFORMATIE.....	229
2. VEILIGHEIDSINSTRUCTIES.....	232
3. MONTAGE	233
4. BESCHRIJVING VAN HET PRODUCT.....	233
5. DAGELIJKS GEBRUIK.....	234
6. ONDERHOUD EN REINIGING.....	237
7. PROBLEEMOPLOSSING.....	239
8. MILIEUBESCHERMING.....	240

1. ⚠️ VEILIGHEIDSINFORMATIE

Lees zorgvuldig de meegeleverde instructies voor installatie en gebruik van het apparaat. De fabrikant is niet verantwoordelijk voor verwondingen of schade die voortvloeit uit de onjuiste installatie of het onjuiste gebruik. Bewaar de instructies altijd op een veilige, toegankelijke plek voor toekomstig gebruik.

1.1 Veiligheid van kinderen en kwetsbare personen

- Dit apparaat kan worden gebruikt door kinderen van 8 jaar en ouder en door mensen met een beperkt lichamelijk, zintuiglijk of verstandelijk vermogen of een gebrek aan ervaring en kennis, indien zij onder toezicht staan of instructies hebben gekregen over het veilig gebruiken van het apparaat en indien zij de gevaren begrijpen. Kinderen jonger dan 8 jaar en personen met zware en complexe beperkingen dienen altijd uit de buurt van het apparaat te worden gehouden, tenzij ze voortdurend onder toezicht staan.

- Houd toezicht op kinderen om te voorkomen dat zij met het apparaat gaan spelen.
- Houd alle verpakking uit de buurt van kinderen en gooi het op passende wijze weg.
- Houd kinderen en huisdieren uit de buurt van het apparaat als het in werking is.
- Kinderen mogen zonder toezicht geen reinigings- en onderhoudswerkzaamheden aan het apparaat uitvoeren.

1.2 Algemene veiligheid

- Dit apparaat is bedoeld voor huishoudelijk gebruik boven kookplaten, fornuizen en soortgelijke kooktoestellen.
- Dit apparaat is bedoeld voor binnenshuis huishoudelijk gebruik.
- Dit apparaat kan worden gebruikt in kantoren, hotelkamers, bed & breakfast-kamers, boerderijgasthuizen en andere soortgelijke accommodaties waar dergelijk gebruik de (gemiddelde) huishoudelijke gebruiksniveaus niet overschrijdt.
- Voordat u welke onderhoudshandeling dan ook verricht, dient u de stekker van het apparaat uit het stopcontact te trekken.
- LET OP! Makkelijk toegankelijke onderdelen kunnen heet worden tijdens gebruik met kooktoestellen.
- Gebruik alleen de bevestigingsschroeven die bij het apparaat zijn meegeleverd. Als deze niet zijn meegeleverd, gebruik dan de schroeven die in de installatie-instructies worden aanbevolen. Installeer het apparaat op een veilige en geschikte plaats die aan alle installatie-eisen voldoet.
- WAARSCHUWING: Het niet installeren van de schroeven of het bevestigingsapparaat volgens deze instructies kan leiden tot elektrische gevaren.
- Gebruik geen lijm om het apparaat vast te zetten.
- De minimumafstand tussen het kookoppervlak waarop de pannen staan en het onderste deel van het apparaat moet

ten minste 65 cm bedragen, tenzij anders aangegeven in de installatie-instructies voor het apparaat of de kookplaat.

- De luchtafvoer moet voldoen aan de voorschriften van de lokale autoriteiten.
- Zorg voor een goede luchtventilatie in de ruimte waar het apparaat geïnstalleerd is, om het terugstromen van gassen van apparaten in de ruimte die op gas of andere brandstoffen werken, zoals open haarden, te voorkomen.
- Zorg ervoor dat de ventilatieopeningen niet worden geblokkeerd en dat de door het apparaat opgevangen lucht niet wordt overgebracht naar een kanaal dat wordt gebruikt om rook en stoom uit andere apparaten (centrale verwarmingssystemen, thermostaten, waterverwarmingstoestellen, enz.) af te zuigen.
- Wanneer het apparaat met andere apparaten werkt, mag het maximale vacuüm dat in de ruimte wordt gegenereerd niet groter zijn dan 0,04 mbar.
- Als het netsnoer beschadigd is, moet de fabrikant, een erkend servicecentrum of een gekwalificeerde persoon deze vervangen teneinde gevaarlijke situaties met elektriciteit te voorkomen.
- Als de snoerset beschadigd is, moet deze worden vervangen door een speciale snoerset die verkrijgbaar is bij de fabrikant of het erkende servicecentrum.
- Als het apparaat rechtstreeks op de voeding is aangesloten, moet de elektrische installatie zijn uitgerust met een isoleerinrichting waarmee het apparaat van alle polen van het stopcontact kan worden losgekoppeld. Volledige ontkoppeling moet voldoen aan de voorwaarden van de overspanningscategorie III. De middelen voor ontkoppeling moeten worden geïncorporeerd in de vaste bedrading, in overeenstemming met de bedradingsregels.
- Flambeer niet onder het apparaat.
- Gebruik het niet om gevaarlijke of explosieve materialen en dampen af te zuigen.

- Reinig het apparaat regelmatig met een zachte doek om te voorkomen dat het materiaal van het oppervlak achteruitgaat.
- Gebruik geen stoomreiniger, waterspray, agressieve schuurmiddelen of scherpe metalen schrapers om het oppervlak van het apparaat schoon te maken. Gebruik alleen neutrale schoonmaakmiddelen.
- Reinig de vetfilters regelmatig (ten minste om de 2 maanden) en verwijder vetafzettingen uit het apparaat om brandgevaar te voorkomen.
- Gebruik een doek om de binnenkant van het apparaat schoon te maken.

2. VEILIGHEIDSINSTRUCTIES

2.1 Installeren



WAARSCHUWING!

Gevaar voor letsel, elektrische schokken, brand, brandwonden en schade aan het apparaat.

- Alleen een erkende installatietechnicus mag dit apparaat installeren.
- Installeer en gebruik geen beschadigd apparaat.
- Volg de installatie-instructies die zijn meegeleverd met het apparaat.
- Pas altijd op bij verplaatsing van het apparaat, want het is zwaar. Gebruik altijd veiligheidshandschoenen en gesloten schoeisel.
- Verwijder voordat u het apparaat installeert alle verpakkingen, de etikettering en de beschermfolie.
- Installeer de uitlaatlucht niet in een wandopening, tenzij de opening voor dat doel is ontworpen.

2.2 Elektrische aansluiting



WAARSCHUWING!

Gevaar voor brand en elektrische schokken.

- Alle elektrische aansluitingen moeten door een gediplomeerd elektromonteur worden gemaakt.
- Zorg ervoor dat de parameters op het vermogensplaatje overeenkomen met elektrische vermogen van de netstroom.
- Als het symbool (⊞) niet op de typeplaat is afgedrukt, moet het apparaat geaard worden.
- Gebruik altijd een juist geïnstalleerd schokbestendig stopcontact.
- Voorkom dat de stroomkabels verstrikt raken.
- Gebruik geen adapters met meerdere stekkers en verlengkabels.
- Als het stopcontact los zit, mag u de stekker niet in het stopcontact steken.
- Trek niet aan het netsnoer om het apparaat los te koppelen. Trek altijd aan de stekker.
- De schokbescherming van delen onder stroom en geïsoleerde delen moet op zo'n manier worden bevestigd dat het niet zonder gereedschap kan worden verplaatst.
- Zorg ervoor dat het apparaat correct is geïnstalleerd. Losse en onjuiste stroomkabels kunnen ervoor zorgen dat de contactklem te heet wordt.
- Sluit het apparaat aan het einde van de installatie aan. Zorg ervoor dat de netvoeding na installatie bereikbaar is.

2.3 Gebruik

WAARSCHUWING!

Gevaar voor letsel, brandwonden of elektrische schokken.

- Dit apparaat is uitsluitend bestemd om mee te koken. Gebruik het apparaat niet voor andere doeleinden.
- De specificatie van dit apparaat niet wijzigen.
- Gebruik het apparaat niet met natte handen of als het contact maakt met water.
- Gebruik alleen de accessoires die bij het apparaat zijn geleverd.
- Houd vlammen of verwarmde voorwerpen weg van vetten en oliën tijdens het koken en bakken.
- Gebruik geen onbedekte elektrische roosters.
- Gebruik het apparaat niet als een opslagoppervlak.
- Gebruik geen vergrootglazen, verrekijkers of soortgelijke optische apparaten om direct naar de verlichting van het apparaat te kijken.
- Als het apparaat met andere apparaten werkt, mag de maximale ontwikkelde druk niet hoger zijn dan 4 Pa (4×10^{-5} bar).

2.4 Service

- Neem contact op met de erkende servicedienst voor reparatie van het apparaat. Gebruik uitsluitend originele reserveonderdelen.
- Met betrekking tot de lamp(en) in dit product en reserve lampen die afzonderlijk worden verkocht: Deze lampen zijn bedoeld om bestand te zijn tegen extreme fysieke omstandigheden in huishoudelijke apparaten, zoals temperatuur, trillingen, vochtigheid, of zijn bedoeld om informatie te geven over de operationele status van het apparaat. Ze zijn niet bedoeld voor gebruik in andere toepassingen en zijn niet geschikt voor verlichting in huishoudelijke ruimten.

2.5 Verwijdering

WAARSCHUWING!

Gevaar voor letsel of verstikking.

- Neem contact op met uw plaatselijke overheid voor informatie over het afvoeren van het apparaat.
- Haal de stekker uit het stopcontact.
- Snijd het netsnoer vlak bij het apparaat af en gooi het weg.

3. MONTAGE

WAARSCHUWING!

Raadpleeg de hoofdstukken Veiligheid.

3.1 Installatie-instructies



Zie voor volledige informatie over de installatie van het apparaat een apart installatieboekje.

4. BESCHRIJVING VAN HET PRODUCT

4.1 Overzicht bedieningspaneel

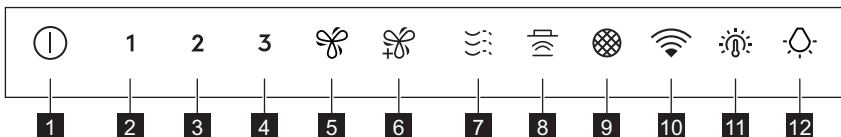

functie	Beschrijving
1 Aan/uit	Schakelt de kap in en uit.
2 Eerste snelheid	De motor schakelt over naar het eerste snelheidsniveau.
3 Tweede snelheid	De motor schakelt over naar het tweede snelheidsniveau.
4 Derde snelheid	De motor schakelt over naar het derde snelheidsniveau.
5 Snelheidsboost	De motor schakelt over naar een hoger snelheidsniveau. Na 8 minuten keert het apparaat terug naar de vorige instelling.
6 Maximale snelheid	De motor schakelt over naar het maximale snelheidsniveau. Na 5 minuten keert het apparaat terug naar de vorige instelling.
7 Breeze	De motor werkt op de laagste snelheid. Na 60 minuten schakelt het apparaat uit.
8 Hob2Hood®	Indicator van de functie om de kap vanaf de kookplaat te besturen.
9 Filtermelding	Herinnert u eraan om het koolfilter te vervangen of te reinigen en het vefilter te reinigen.
10 wifi	Geeft de status van de wifi-verbinding aan.
11 Verlichtingskleurtemperatuur	Verandert de verlichtingskleurtemperatuur.
12 Lamp	Schakelt de verlichting in en uit. Wijzigt de lichtintensiteit.

5. DAGELIJKS GEBRUIK

5.1 De afzuigkap gebruiken

Controleer de aanbevolen snelheid volgens onderstaande tabel.

1	Tijdens het opwarmen van voedsel, koken met potten met deksel.
2	Tijdens het koken met potten met deksel op meerdere kookzones of branders, zachtjes bakken.
3	Tijdens het koken en bakken van grote hoeveelheden voedsel zonder deksel, koken op meerdere kookzones of branders.
	Tijdens het koken en bakken van grote hoeveelheden voedsel zonder deksel, grote luchtvochtigheid.
	Frist op een laag geluidsniveau na het koken de lucht in keuken op. Het apparaat kan worden in- en uitgeschakeld door het symbool aan te raken. De functie wordt na 60 minuten automatisch uitgeschakeld. Alleen gebruiken na het koken.



Het wordt aanbevolen om de afzuigkap ongeveer 15 minuten voor en na het koken aan te laten staan.

Het apparaat inschakelen



Het bedieningspaneel is een sensorveld. Raak, om de afzuigkap te bedienen, het symbool precies in het midden aan gedurende ten minste 1 seconde.

Om de kap:

1. Zet het apparaat aan door op het symbool  te drukken. Je kunt nu de functies activeren.
2. Raak om de functie in te schakelen het symbool aan.

Het apparaat uitschakelen

Om het apparaat uit te schakelen druk je opnieuw op het symbool .

Perfect Illumination - Verlichting



De verlichting van de afzuigkap werkt onafhankelijk van andere afzuigkapfuncties.

De verlichting activeren en deactiveren

Raak het symbool  aan om het kookoppervlak te verlichten. Druk nogmaals op het symbool om de lichtintensiteit in de volgende volgorde te wijzigen: Maximaal, Medium, Laag, Uit.

Blijf het symbool  gedurende 3 seconden aanraken om de verlichting uit te schakelen.

De verlichtingskleurtemperatuur instellen



De afzuigkap onthoudt de laatste instelling van de verlichtingskleurtemperatuur.

Er zijn twee manieren om de verlichtingskleurtemperatuur in te stellen:

1. Raak het symbool  aan om de kleurtemperatuur te wijzigen van neutraal, naar warm naar koud.
2. Blijf het symbool  aanraken om soepel tussen verlichtingskleurtemperaturen te schakelen.
Laat deze los zodra je de gewenste instelling hebt bereikt.

AuroraTech®

Het is een functie die automatisch de kleur en intensiteit van de verlichting aanpast op basis van het tijdstip van de dag, waardoor een optimale sfeer ontstaat. Gebruik de app om deze functie te activeren.



Na activering vanuit de app werkt de functie telkens wanneer de verlichting wordt ingeschakeld. U kunt de verlichtingsinstellingen nog steeds handmatig aanpassen met de toetsen  en . De AuroraTech®-functie wordt echter gedeactiveerd.



5.2 Hob2Hood®

Het is een functie die de kookplaat verbindt met een afzuigkap. Zowel de kookplaat als de afzuigkap zijn uitgerust met een infraroodontvanger. De ventilatorsnelheid wordt bepaald op basis van de modusinstelling en de temperatuur van het heetste kookgerei op de kookplaat. U kunt de ventilator ook handmatig bedienen met de kookplaat. Deze functie kan worden geactiveerd vanaf het bedieningspaneel van de kookplaat.



Voor meer informatie over het gebruik van de functie, raadpleeg je de gebruiksaanwijzing van de kookplaat.

5.3 Filtermelding

Het filteralarm dient als herinnering om het vetfilter te reinigen en het koolfilter te vervangen of te reinigen, afhankelijk van het type. Het symbool  knippert regelmatig gedurende 30 seconden als het vetfilter moet worden gereinigd. Het symbool  knippert tweemaal per seconde gedurende 30 seconden als het houtskoolfilter moet worden vervangen of gereinigd.



Deze functie wordt onafhankelijk geactiveerd na 40 bedrijfsuren voor het vetfilter en 160 bedrijfsuren voor het koolstoffilter.



Zie het gedeelte over het reinigen van het vetfilter in het hoofdstuk 'Onderhoud en reiniging'.



Zie het gedeelte over het reinigen van het koolfilter of het vervangen van het koolfilter in het hoofdstuk 'Onderhoud en reiniging'.

Om de functieteller in de meldingsperiode te resetten, drukt u 3 seconden op het symbool

. Het symbool stopt met knipperen voor de juiste reset.



De functieteller voor koolstoffilter is standaard uitgeschakeld. Voor de recirculatiemodus moet deze worden geactiveerd.

De teller voor het koolstoffilter in- of uitschakelen:

1. Schakel het bedieningspaneel in.
2. Zorg ervoor dat de ventilator en het lampje zijn uitgeschakeld.
3. Raak het symbool **2** gedurende 3 seconden aan.

De functie wordt geactiveerd als de symbolen **2** en eenmaal knipperen. De functie wordt gedeactiveerd als de symbolen **2** en twee keer knipperen.

5.4 WiFi -connectiviteit instellen

Met deze functie kun je je apparaat verbinden met een WiFi-netwerk en koppelen met je mobiele apparaat. Met deze functie heb je toegang tot extra functies, kun je je apparaat bedienen en controleren vanaf je mobiele apparaat en meldingen ontvangen.

Om het apparaat aan te sluiten heb je het volgende nodig:

- Draadloos netwerk met internetverbinding,
- Mobiel apparaat dat is verbonden met je draadloze netwerk.

Frequentie/Protocol	WiFi: 2.4 GHz / 802.11 bgn
Power	WiFi 2.4 GHz: <20 dBm
Versleuteling	WPA-PSK, WPA2-PSK, WPA3-SAE

De app installeren

Voer de volgende stappen uit om het apparaat te verbinden met WiFi:

1. Zorg ervoor dat het apparaat op een stopcontact is aangesloten en ingeschakeld.
2. Zorg ervoor dat je mobiele apparaat is verbonden met hetzelfde draadloze netwerk waaraan u uw apparaat wilt toevoegen.
3. Om de app te downloaden, gebruik je de camera van je mobiele apparaat om de QR-code op de achterkant van de gebruikershandleiding te scannen. Je kunt de app ook rechtstreeks downloaden van Google Play (Android) of App Store (iOS).
4. Open de app en maak een account aan.

Configureren van de draadloze verbinding met het apparaat



De onboarding is slechts 20 seconden na activering van het bedieningspaneel mogelijk. Als het symbool uitgaat, schakel je het bedieningspaneel uit en weer in.

Volg de instructies in de app om het onboardingproces te voltooien:

1. Zorg ervoor dat de ventilator en de verlichting zijn uitgeschakeld.
2. Houd het symbool op je apparaat 3 seconden ingedrukt, het symbool begint continu te knipperen. Het onboardingproces is gaande.
3. Volg de instructies in de app om het onboardingproces te voltooien.



Om het onboardingsproces te stoppen, raak je de of een van de symbolen voor het snelheidsniveau aan.

Na de succesvolle onboardingsproces geeft het apparaat een enkele pieptoon af en stopt het indicatielampje met knipperen en blijft het branden.

Als het onboardingsproces niet succesvol is, knippert het indicatielampje gedurende 6 seconden snel en gaat vervolgens uit. Herhaal de procedure.



Als het onboardingsproces langer duurt dan 1 minuut, gaat het bedieningspaneel naar de stand-bymodus, gaat het indicatielampje uit en geeft de app feedback over de onboardingsstatus.



Na de onboardingsproces is het symbool zichtbaar zodra het bedieningspaneel is geactiveerd en er een verbinding met het internet tot stand is gebracht.



Elke keer dat de actie wordt uitgevoerd met de app, knippert het indicatielampje 3 keer.

De draadloze verbinding van het apparaat uit- en inschakelen

De WiFi -verbinding tijdelijk uitschakelen:

1. Zorg ervoor dat de ventilator en de verlichting zijn uitgeschakeld.
2. Raak het symbool 3 seconden aan totdat je een pieptoon hoort.

Het symbool knippert tweemaal en het symbool gaat uit.

De WiFi -verbinding opnieuw inschakelen:

1. Zorg ervoor dat de ventilator en de verlichting zijn uitgeschakeld.
2. Raak het symbool 3 seconden aan totdat je een pieptoon hoort.

Het symbool knippert eenmaal en het symbool gaat aan wanneer de verbinding tot stand is gebracht.

De draadloze verbinding van het apparaat resetten

Het WiFi -netwerk uitschakelen:

1. Zorg ervoor dat de ventilator en de verlichting zijn uitgeschakeld.
2. Raak het symbool gedurende 3 seconden aan.

Het apparaat geeft een enkele pieptoon en het symbool knippert totdat de reset is geslaagd. In sommige gevallen kan het symbool slechts eenmaal knipperen.

Deze actie resulteert in het verwijderen van het apparaat uit het WiFi -netwerk. Om de verbinding opnieuw tot stand te brengen, herhaal je alle stappen die worden beschreven in het gedeelte '**De draadloze verbinding van het apparaat configureren**'.

6. ONDERHOUD EN REINIGING

6.1 Opmerkingen over de reiniging

Reinigingsmiddelen

Gebruik geen schurende reinigingsmiddelen en borstels.

Maak het oppervlak van het apparaat schoon met een zachte doek, warm water en een mild reinigingsmiddel.

Na het koken kunnen sommige onderdelen van het apparaat heet worden. Om vlekken te voorkomen moet het apparaat afkoelen en worden gedroogd met een schone doek of keukenpapier.

Reinig vlekken met een mild reinigingsmiddel.

Houd de kap schoon

Reinig het apparaat en smeer de filters elke maand. Reinig de binnen- en vetfilters zorgvuldig zodat er geen vet meer achterblijft. Vetophoping of andere resten kunnen brand veroorzaken.

U kunt vetfilters ook in de afwasmachine wassen. De vaatwasser moet op een lage temperatuur en een korte cyclus worden ingesteld. De vetfilter kan verkleuren, maar dat heeft geen invloed op de prestaties van het apparaat.

Houtskoolfilter

De verzadigingstijd van de koolfilter varieert afhankelijk van het type koken en de regelmaat van het reinigen van de vetfilter. Raadpleeg de bijsluiter bij het accessoire.



Controleer voordat je onderhoud uitvoert of er geen kookgerei op de kookplaat staat en of de afzuigkap en de kookplaat zijn losgekoppeld van de voeding.

6.2 De vetfilter reinigen

Er zijn twee vetfilters. De ene bevindt zich eronder en de andere aan de voorzijde van het apparaat.

Filters worden gemonteerd met behulp van clips en pennen aan de andere kant.

De filter reinigen:

1. Trek aan het deksel om het te openen.

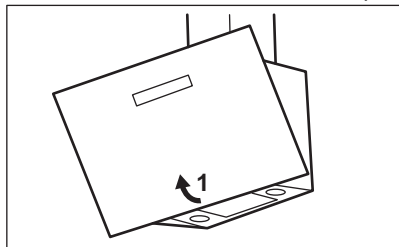

2. Trek aan de hendel van de filter onder de kap en kantel de voorkant van de filter lichtjes naar beneden.

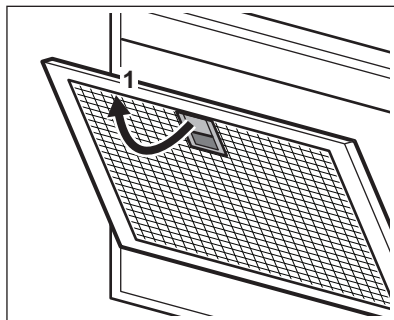

3. Reinig de filters met een spons met niet-schurende reinigingsmiddelen of in een vaatwasser.



De vaatwasser moet op een lage temperatuur en een korte cyclus worden ingesteld. De vetfilter kan verkleuren, maar dat heeft geen invloed op de prestaties van het apparaat.

4. Voer de eerste twee stappen in omgekeerde volgorde uit om de filters terug te plaatsen.

Herhaal de stappen voor alle filters indien van toepassing.

6.3 De koolfilter vervangen – optioneel



Afhankelijk van het type kan het filter wel of niet worden geregenereerd. Raadpleeg de bijsluiter bij het filter.

Om de filter te vervangen:

1. Haal de vetfilters uit het apparaat. Zie "De vetfilter reinigen" in dit hoofdstuk.
2. druk op de flap (1) en kantel de voorzijde van de filter lichtjes. Er zijn twee houtskoolfilters. De ene bevindt zich eronder (A) en de andere aan de voorzijde (B) van het apparaat.

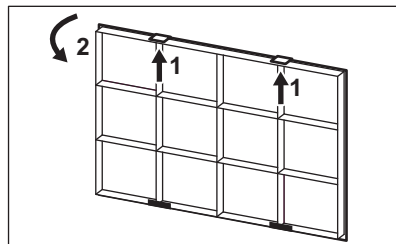
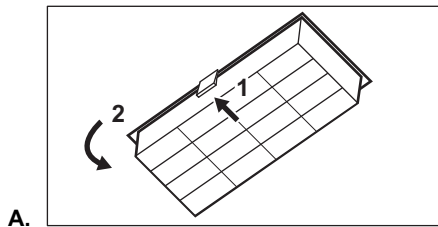

3. Voer dezelfde stappen in omgekeerde volgorde uit om een filter te installeren.

6.4 Het lampje vervangen

Dit apparaat wordt geleverd met een LED-lamp en een apart bedieningsmechanisme (LED-driver). Deze onderdelen kunnen alleen door een technicus worden vervangen. Raadpleeg in geval van storingen "Service" in het hoofdstuk "Veiligheidsinstructies".

7. PROBLEEMOPLOSSING

WAARSCHUWING!

Raadpleeg de hoofdstukken Veiligheid.

7.1 Wat te doen als...

Probleem	Mogelijke oorzaak	Oplossing
Je kunt het apparaat niet inschakelen.	Het apparaat is niet aangesloten op een stroomvoorziening of het is verkeerd aangesloten.	Controleer of het apparaat goed is aangesloten op de elektriciteitsvoorziening.
Je kunt het apparaat niet inschakelen.	Gebrek aan elektrische voeding.	Controleer de zekering of de hoofdschakelaar. Als de zekering of de schakelaar het circuit blijft onderbreken, neem dan contact op met een gekwalificeerde elektricien.
De lamp werkt niet.	De lamp is defect.	Vervang de lamp. Zie het hoofdstuk "Onderhoud en reiniging".
Het helderheidsniveau of de lichtkleurtemperatuur is niet zoals beschreven in de instructies.	Onjuiste instelling van Perfect illumination.	Raak het symbool aan om te controleren of je alle drie de kleurtemperaturen kunt wijzigen.
	De lamp is defect.	Neem contact op met een erkend servicecentrum.
Het apparaat absorbeert niet genoeg dampen.	De motorsnelheid is niet voldoende voor de optredende dampen.	Wijzig de snelheid van de motor.

Probleem	Mogelijke oorzaak	Oplossing
De app kan geen verbinding maken met het apparaat.	Connectiviteitsproblemen.	Controleer het draadloze signaal.
		Zorg dat de draadloze verbinding aanstaat. Raadpleeg het hoofdstuk 'Wifi-connectiviteit instellen'.
De app kan niet frequent verbinding maken met het apparaat.	Connectiviteitsproblemen.	Controleer of je mobiele apparaat is verbonden met het draadloze netwerk.
		Controleer je thuisnetwerk en router.
		Herstart de router.
		Neem contact op met de aanbieder van je draadloze service als je nog meer problemen met het draadloze netwerk ondervindt.
De app kan niet frequent verbinding maken met het apparaat.	Connectiviteitsproblemen.	Het apparaat, het mobiele apparaat of beide moeten nogmaals worden geconfigureerd, omdat er een nieuwe router is geïnstalleerd of omdat de routerconfiguratie is gewijzigd. Raadpleeg het hoofdstuk 'Wifi-connectiviteit instellen'.
		Zorg ervoor dat het draadloze signaal het apparaat bereikt. Probeer de thuisrouter zo dicht als mogelijk naar het apparaat te verplaatsen of overweeg een versterker van het draadloze bereik aan te schaffen.
		Zorg ervoor dat het draadloze signaal niet wordt verstoord door een magnetron. Schakel de magnetron uit. Vermijd het gelijktijdige gebruik van de magnetron en de afstandsbediening van het apparaat.

8. MILIEUBESCHERMING

Recycleer de materialen met het symbool . Gooi de verpakking in een geschikte afvalcontainer om het te recyclen. Bescherm het milieu en de volksgezondheid en recycleer op een correcte manier het afval van elektrische en elektronische apparaten.

Gooi apparaten gemarkeerd met het symbool  niet weg met het huishoudelijk afval. Breng het product naar het milieustation bij u in de buurt of neem contact op met de gemeente.

Velkommen til AEG! Takk for at du valgte produktet vårt.



Få råd om bruk, brosjyrer, hjelp til feilsøking, og informasjon om service og reparasjon:
www.aeg.com/support

Med forbehold om endringer.

INNHold

1. SIKKERHETSINFORMASJON.....	241
2. SIKKERHETSANVISNINGER.....	243
3. MONTERING.....	245
4. PRODUKTBEKRIVELSE.....	245
5. DAGLIG BRUK.....	246
6. STELL OG RENGJØRING.....	249
7. FEILSØKING.....	250
8. BESKYTTELSE AV MILJØET.....	251

1. ⚠ SIKKERHETSINFORMASJON

Les medfølgende instruksjoner grundig før du installerer og bruker apparatet. Produsenten er ikke ansvarlig for personskader eller andre skader som følge av feilaktig montering eller bruk. Hold alltid instruksjonene på et trygt og tilgjengelig sted for fremtidig referanse.

1.1 Sikkerhet for barn og utsatte mennesker

- Dette produktet kan brukes av barn fra 8 år og oppover og personer med reduserte fysiske, sensoriske eller mentale evner eller manglende erfaring og kunnskap, dersom de får tilsyn eller instruksjoner om bruken av produktet på en sikker måte, og forstår farene som er involvert. Barn under 8 år og personer med svært omfattende og komplekse funksjonsnedsettelse må holdes på avstand fra produktet med mindre de er under tilsyn til enhver tid.
- Barn bør være under oppsyn for å sikre at de ikke leker med apparatet.
- Oppbevar all emballasje utilgjengelig for barn og kast den på riktig måte.

- Hold barn og kjæledyr borte fra produktet når døren er i bruk.
- Rengjøring og vedlikehold av produktet skal ikke utføres av barn.

1.2 Generell sikkerhet

- Dette produktet er beregnet for husholdningsbruk over platetopper, komfyrer og lignende enheter.
- Dette produktet er beregnet for bruk innendørs i ett hjem.
- Dette produktet kan brukes på kontorer, hotellrom, gjestehus og andre lignende steder hvor slik bruk ikke overstiger (gjennomsnittlig) bruk for husholdningsrom.
- Trekk støpselet ut av stikkontakten før du utfører vedlikehold.
- FORSIKTIG: Tilgjengelige deler kan bli varme under bruk.
- Bruk kun festeskruene som følger med produktet, hvis de ikke fulgte med, bruk skruer anbefalt i installasjonsinstruksjonene. Monter produktet på et trygt og egnet sted som oppfyller monteringskrav.
- ADVARSEL: Hvis du ikke installerer skruene eller festemidlene i henhold til disse instruksjonene, kan det føre til elektriske farer.
- Ikke bruk klebemidler for å feste apparatet.
- Minimumsavstanden mellom platetoppen og underdelen av produktet skal være minst 65 cm, med mindre annet er angitt i produktets installasjonsinstruksjoner.
- Avtrekksluft må overholde lokale forskrifter.
- Påse at det er god luftventilasjon der produktet er installert for å unngå at gasser fra eventuelle produkter som drives med brennbart drivstoff, deriblant åpen ild, ikke blir blandet med luften i produktet.
- Påse at ventilasjonsåpningene ikke er blokkerte og at luften som samles opp av produktet ikke blir ført inn i en kanal som brukes til å fjerne røyk og damp fra andre produkter (sentralvarmesystemer, termosifoner, varmtvannsberedere osv.).

- Når produktet brukes med andre produkter, skal ikke maksimalt vakuumpressur generert i rommet overstige 0,04 mbar.
- Om tilførselsledningen er skadet må den erstattes av produsenten, et autorisert servicesenter eller tilsvarende kvalifiserte personer for å unngå at den kan utgjøre en elektrisk fare.
- Hvis ledningssettet er skadet, må det erstattes av et spesialledningssett som er tilgjengelig fra produsenten eller det autoriserte servicesenteret.
- Hvis produktet er koblet direkte til strømforsyningen, må den elektriske installasjonen være utstyrt med en isolerende enhet som gjør det mulig å koble det fra strømmettet ved alle poler. Fullstendig frakobling må oppfylle vilkårene som er spesifisert i overspenningskategori III. Anordning for frakobling må være inkorporert i den faste kablingen i samsvar med installasjonsreglene.
- Flamber aldri under produktet.
- Må ikke brukes for avtrekk av farlige eller eksplosive materialer og damp.
- Rengjør produktet med en myk klut med jevne mellomrom for å hindre skade på overflaten.
- Ikke bruk damprensere, vannspray, sterke rengjøringsmidler eller en metallskraper for å rengjøre produktets overflate. Bruk kun nøytralt vaskemiddel.
- Rengjør fettfiltrene regelmessig (minst annenhver måned) og fjern fettopsamling fra produktet for å unngå brannfare.
- Bruk en klut for å rengjøre produktet innvendig.

2. SIKKERHETSANVISNINGER

2.1 Installasjon

ADVARSEL!

Risiko for personskade, elektrisk støt, brannskader, eller skade på produktet.

- Installasjon må kun foretas av en kvalifisert person.
- Ikke monter eller bruk et skadet produkt.

- Følg installasjonsanvisningene som følger med produktet.
- Vær alltid forsiktig når du flytter produktet. Det er tungt. Bruk alltid vernebriller og lukket føttøy.
- Før du installerer produktet må du fjerne all emballasje, merking og beskyttelsesfilm.

- Led ikke avtrekksluften til i et hulrom i veggene med mindre det er designet for det formålet.

2.2 Elektrisk tilkobling

ADVARSEL!

Fare for brann og elektrisk støt.

- Alle elektriske tilkoblinger skal utføres av en kvalifisert elektriker.
- Kontroller at parameterne på typeskiltet er kompatible med de elektriske spesifikasjonene i strømforsyningen.
- Hvis symbolet  ikke er trykket på klassifiseringskiltet må produktet jordes.
- Bruk alltid en korrekt montert, jordet stikkontakt.
- Sørg for at strømkabelen ikke floker seg.
- Ikke bruk grenuttak eller skjøteledninger.
- Hvis stikkontakten er løs skal du ikke sette i støpselet.
- Ikke trekk i kabelen for å koble fra produktet. Trekk alltid i selve støpselet.
- Beskyttelsen mot elektrisk støt fra strømførende og isolerte deler må festes på en måte som gjør at den ikke kan fjernes uten verktøy.
- Påse at produktet er riktig montert. Løs og feil hovedstrømkabel kan overopphete terminalen.
- Koble til produktet når du har fullført monteringen. Kontroller at det er tilgang til strømtilkoblingen etter monteringen.

2.3 Bruk

ADVARSEL!

Risiko for skade, brannskader og elektrisk støt.

- Dette apparatet skal kun brukes til matlagning. Ikke bruk apparatet til andre formål.
- Produktets spesifikasjoner må ikke endres.

- Ikke bruk produktet med våte hender eller når det er i kontakt med vann.
- Bruk kun tilbehør som følger med produktet.
- Hold flammer eller oppvarmede gjenstander unna fett og oljer når du tilbereder mat ved koking og steking.
- Ikke bruk avdekkede elektriske rister.
- Overflaten til apparatet skal ikke brukes til oppbevaring.
- Ikke bruk forstørrelsesglass, kikkert eller lignende optiske enheter for å se direkte på tenningen av apparatet.
- Hvis produktet fungerer med andre apparater, må ikke det maksimalt utviklede trykket overskride 4 Pa (4x10⁻⁵ bar).

2.4 Service

- Kontakt det autoriserte servicesenteret for å reparere produktet. Det skal bare brukes originale reservedeler.
- Angående lampen(e) i dette produktet og reservedeler som selges separat: Disse lampene er ment å motstå ekstreme fysiske forhold i husholdningsprodukter, for eksempel temperatur, vibrasjon, fuktighet, eller er ment å signalisere informasjon om produktets driftsstatus. De er ikke ment å brukes i andre bruksområder og egner seg ikke til rombelysning.

2.5 Avfallshåndtering

ADVARSEL!

Fare for skade eller kvelning.

- Kontakt kommunen din for informasjon om hvordan du kaster apparatet.
- Koble produktet fra strømforsyningen.
- Kutt av strømkabelen nær produktet og kast den.

3. MONTERING

⚠ ADVARSEL!

Se etter i Sikkerhetskapitlene.

3.1 Monteringsinstruks



For fullstendig informasjon om montering av produktet, se et separat monteringshefte.

4. PRODUKTBEKRIVELSE

4.1 Oversikt over betjeningspanel

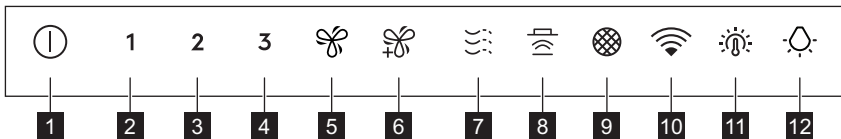



Funksjon	Beskrivelse
1 På/Av	Slår ventilatoren på og av.
2 Første hastighet	Motoren bytter til første hastighetsnivå.
3 Andre hastighet	Motoren bytter til andre hastighetsnivå.
4 Tredje hastighet	Motoren bytter til tredje hastighetsnivå.
5 Hurtigboost	Motoren bytter til høyere hastighetsnivå. Produktet går tilbake til forrige innstilling etter åtte minutter.
6 Maksimal hastighet	Motoren bytter til maksimalt hastighetsnivå. Produktet går tilbake til forrige innstilling etter fem minutter.
7 Breeze	Motoren kjører på laveste hastighet. Produktet slås av etter 60 minutter.
8 Hob2Hood®	Indikator for funksjonen for å kontrollere kjøkkenventilatoren fra plate-toppen.
9 Filtervarsling	Minner deg på å skifte eller rengjøre kullfilteret og rengjøre fettfilteret.
10 WiFi	Indikerer status for WiFi-tilkobling.
11 Lys fargetemperatur	Endrer lysfargetemperaturen.
12 Lampe	Slår lysene på og av. Endrer lysintensiteten.

5. DAGLIG BRUK

5.1 Bruke ventilatoren

Sjekk anbefalt hastighet i henhold til tabellen nedenfor.

1	Under oppvarming av mat, tilberedning med dekkede kokekar.
2	Skånsom steking – når du tilbereder med dekkede kokekar på flere soner eller brennere.
3	Under koking og steking av mye mat uten lokk, tilberedning på flere soner eller brennere.
	Under koking og steking av store mengder mat uten lokk, høy fuktighet.
	Frisker opp luften på kjøkkenet etter matlagning – med svært lavt støynivå. Den kan aktiveres og deaktiveres ved å berøre symbolet. Funksjonen slås av automatisk etter 60 minutter. Brukes kun etter tilberedning.



Det er anbefalt å la ventilatoren stå på i 15 minutter før og etter tilberedning.

Slå på produktet



Betjeningspanelet er et sensorfelt. For å betjene dekelet berøres symbolet nøyaktig i midten i minst 1 sekund.

Slik bruker du ventilatoren:

1. Slå på produktet ved å trykke på -symbolet.
Nå kan du aktivere funksjonene.
2. Funksjonen aktiveres ved å berøre symbolet.

Deaktivere produktet

Trykk -symbolet på nytt for å slå av produktet.

Perfect Illumination - Belysning



Ventilatorlyset fungerer uavhengig av andre ventilatorfunksjoner.

Aktivere og deaktivere belysningen

For å lyse opp kokeflaten, berør -symbolet. Trykk på symbolet igjen for å endre lysintensiteten i følgende rekkefølge: Maksimum, Middels, Lav, Av.



For å slå av lysene, berør og hold -symbolet inne i 3 sekunder.

Stille inn lysfargetemperaturen



Ventilatoren husker den siste innstillingen for lysfargetemperaturen.



Det er to måter å stille inn lysfargetemperaturen på:

1. Berør -symbolet for å endre fargetemperaturen fra nøytral til varm til kald.
2. Trykk og hold -knappen inne for å bevege deg jevnt mellom lyse fargetemperaturer.
Slipp den når du har nådd ønsket innstilling.

AuroraTech®

Dette er en funksjon som automatisk justerer belysningsfarge og -intensitet basert på tidspunktet på dagen, og skaper en optimal atmosfære. Bruk appen til å aktivere denne funksjonen.



Etter aktivering i appen vil funksjonen aktiveres hver gang belysningen slås på. Du kan fortsatt justere lysinnstillingene manuelt ved hjelp av - og -knappene. AuroraTech®-funksjonen vil imidlertid bli deaktivert.

5.2 Hob2Hood®



Funksjonen kobler platetoppen til en ventilator. Både platetoppen og ventilatoren er utstyrt med en infrarød signalkommunikator. Viftehastigheten defineres basert på modusinnstillingen og temperaturen til det varmeste kokekaret på platetoppen. Alternativt kan du styre viften manuelt med platetoppen. Denne funksjonen kan aktiveres fra kontrollpanelet på platetoppen.



For mer informasjon om hvordan du bruker funksjonen, se platetoppens bruksanvisning.

5.3 Filtervarsling

Filteralarmen fungerer som en påminnelse om å rengjøre fettfilteret, og enten skifte ut eller rengjøre kullfilteret, avhengig av type.

Hvis fettfilteret må rengjøres, blinker -symbolet regelmessig i 30 sekunder. -symbolet blinker to ganger hvert sekund i 30 sekunder hvis kullfilteret må skiftes ut eller rengjøres.



Denne funksjonen aktiveres uavhengig etter 40 timers drift for fettfilter og 160 timers drift for kullfilter.



Les om rengjøring av fettfilteret i kapittelet Stell og rengjøring.



Les om hvordan du rengjør eller skifter ut kullfilteret i kapittelet Stell og rengjøring.





For å tilbakestille funksjonstelleren i varslingsperioden, berør -symbolet i 3 sekunder. Symbolet slutter å blinke for riktig tilbakestilling.



Funksjonstelleren for kullfilter er som standard deaktivert. For resirkuleringsmodus må den aktiveres.

For å aktivere eller deaktivere telleren for kullfilter:

1. Slå på betjeningspanelet.
2. Kontroller at viften og lyset er slått av.
3. Berør -symbolet i 3 sekunder.

Funksjonen er aktivert hvis symbolene  og  blinker én gang. Funksjonen er deaktivert hvis symbolene  og  blinker to ganger.

5.4 Konfigurasjon av WiFi - tilkobling

Med denne funksjonen kan du koble apparatet til et WiFi-nettverk og koble det til mobilenheten din. Med denne funksjonen får du tilgang til flere funksjoner, du kan kontrollere og overvåke apparatet fra mobilenheten og du kan motta varsler.

For å koble til produktet trenger du:

- Trådløst nettverk med internettforbindelse,
- Mobilen koblet til det trådløse nettverket.

Frekvens/protokoll	WiFi: 2.4 GHz / 802.11 bgn
Strøm	WiFi 2.4 GHz: <20 dBm
Kryptering	WPA-PSK, WPA2-PSK, WPA3-SAE

Installere appen

Gjør følgende for å koble apparatet til WiFi:



1. Sørg for at produktet er koblet til en stikkontakt og slått på.
2. Sørg for at mobilen din er koblet til det samme trådløse nettverket du ønsker å legge produktet ditt til.
3. Bruk kameraet på mobilenheten til å skanne QR-koden på baksiden av bruksanvisningen for å laste ned appen. Du kan også laste ned appen direkte fra Google Play (Android) eller App Store (iOS).
4. Åpne appen og registrer deg for å opprette en konto.

Slik konfigurerer du den trådløse forbindelsen til produktet





Introduksjonen er bare mulig i 20 sekunder etter at betjeningspanelet er aktivert. Hvis -symbolet slås av på betjeningspanelet deaktiveres og aktiveres på nytt.

Følg instruksjonene i appen for å fullføre installeringen:

1. Kontroller at viften og lyset er slått av.
2. Berør og hold -symbolet på apparatet nede i tre sekunder, og -symbolet begynner å blinke kontinuerlig. Introduksjonsprosessen pågår.
3. Fortsett å følge instruksjonene i appen for å fullføre installeringen.



Trykk på  eller et av hastighetssymbolene for å stoppe introduksjonsprosessen.

Etter en vellykket introduksjon piper apparatet én gang, og -indikatoren slutter å blinke og lyser kontinuerlig.

Hvis introduksjonsprosessen mislykkes blinker indikatoren raskt i seks sekunder, og slås deretter av. Gjenta prosedyren.



Hvis introduksjonsprosessen overstiger ett minutt går betjeningspanelet i ventemodus, -indikatoren slås av og appen gir tilbakemelding om status for introduksjonen.



Etter introduksjonen vises -symbolet når betjeningspanelet er aktivert og en tilkobling til internett er etablert.



Hver gang handlingen utføres med appen blinker -indikatoren tre ganger.

Deaktivere / aktivere produktets trådløse tilkobling

Slik deaktiverer du WiFi -tilkoblingen midlertidig

1. Kontroller at viften og lyset er slått av.
2. Berør og hold **1**-symbolet nede i tre sekunder til du hører en pipelyd.
1-symbolet blinker to ganger, og -symbolet slås av.

Slik aktiverer du WiFi -tilkoblingen igjen:

1. Kontroller at viften og lyset er slått av.
2. Berør og hold **1**-symbolet nede i tre sekunder til du hører en pipelyd.
1-symbolet blinker én gang, og -symbolet aktiveres når tilkoblingen er etablert.

Tilbakestill produktets trådløse forbindelse

Slik kobler du fra WiFi -nettverket:

1. Kontroller at viften og lyset er slått av.
2. Berør og hold -symbolet inne i tre sekunder.

Produktet avgir én enkel pipelyd, og -symbolet blinker til tilbakestillingen er fullført.

I noen tilfeller kan -symbolet blinke bare én gang.

Denne handlingen fører til at apparatet fjernes fra WiFi -nettverket. For å gjenopprette tilkoblingen må du gjenta alle trinnene som er beskrevet i avsnittet «**Konfigurere apparatets trådløse tilkobling**».

6. STELL OG RENGJØRING

6.1 Merknader om rengjøring

Rengjøringsmidler

Ikke bruk skurende rengjøringsmidler og børster. Rengjør produktets overflate med en myk klut med varmt vann og et mildt vaskemiddel.

Etter tilberedning kan noen deler av produktet bli varmt. For å unngå flekker må produktet kjøles ned og tørkes med ren klut eller tørkepapir.

Rengjør flekker med et mildt vaskemiddel.

Hold ventilatoren ren

Rengjør produktet og fettfiltrene hver måned. Rengjør innvendig og fettfiltrene grundig for fett. Fettopsamling eller andre rester kan føre til brann.

Fettfiltrene kan vaskes i oppvaskmaskin. Oppvaskmaskinen må stilles inn på lav temperatur og et kort program. Fettfilteret kan bli misfarget, men dette har ingen påvirkning på produktets ytelse.

Kullfilter

Metningen av kullfilteret varierer avhengig av type tilberedning og hvor regelmessig du rengjør fettfilteret. Se pakningsvedlegget som følger med tilbehøret.



Før du utfører vedlikehold, må du kontrollere at det ikke er kokekar på koketoppen og at ventilatoren og platetoppen er koblet fra strømforsyningen.

6.2 Rengjøre fettfilteret

Det er to fettfiltre. Det ene ligger under og det andre i front av produktet.

Filtrene monteres med klips og nåler på motsatt side.

For å rengjøre filteret:

1. Trekk i dekselet for å åpne det.

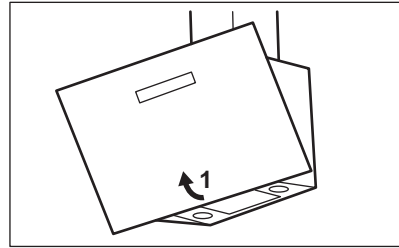

2. Dra i håndtaket på filteret under ventilatoren og bøy fronten på filteret forsiktig ned.

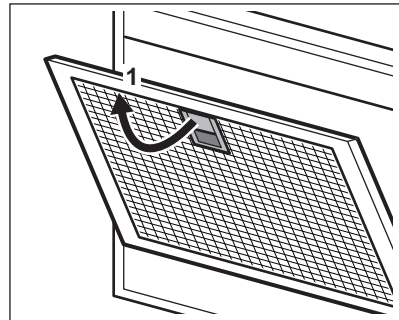

3. Vask filtrene ved å bruke en svamp med vaskemiddel uten slipevirkning, eller bruk oppvaskmaskin.



Oppvaskmaskinen må stilles inn på lav temperatur og et kort program. Fettfilteret kan bli misfarget, men dette har ingen påvirkning på produktets ytelse.

4. For å montere filtrene tilbake, følg de to første trinnene i omvendt rekkefølge. Gjenta trinnene for alle filtre hvis aktuelt.

6.3 Erstatte kullfilteret – valgfritt



Avhengig av type, kan filteret genereres på nytt eller så kan det ikke regenereres. Se pakningsvedlegget som følger med filteret.

Slik skifter du filteret:

1. Fjern fettfiltrene fra produktet.

Les «Rengjøring av fettfilteret» i dette kapittelet.

2. trykk på tappen (1) og vipp forsiden av filteret litt nedover. Det er to kullfiltere. Det ene ligger på undersiden (A) og det andre på forsiden (B) av produktet.

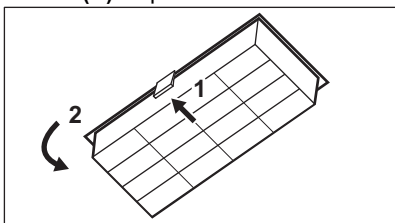

A.

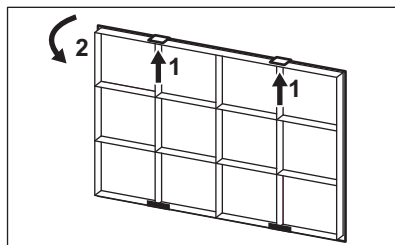

B.

3. For å montere et filter, utfør de samme trinnene i omvendt rekkefølge.

6.4 Skifte lyspære

Dette produktet leveres med en LED-lampe og separat styreutstyr (LED-driver). Disse delene kan kun skiftes av en tekniker. Hvis det oppstår feil, se "Service" i kapittelet "Sikkerhetsinstruksjoner".

7. FEILSØKING

⚠ ADVARSEL!

Se etter i Sikkerhetskapitlene.

7.1 Hva må gjøres, hvis...

Problem	Mulig årsak	Løsning
Produktet starter ikke.	Produktet er ikke koblet til en strømforsyning eller er koblet feil.	Kontroller om produktet er koblet til strømforsyningen korrekt.
Produktet starter ikke.	Mangel på elektrisk strømtilførsel.	Kontroller sikringen eller hovedbryteren. Kontakt en kvalifisert elektriker hvis sikringen eller bryteren fortsetter å bryte kretsen.
Lampen fungerer ikke.	Pæren er defekt.	Bytt lyspæren. Se kapittelet "Stell og rengjøring".
Lysstyrkenivået eller lysfargetemperaturen er ikke som beskrevet i instruksjonene.	Feil Perfect illumination-innstilling.	Trykk på  -symbolet for å se om du kan endre alle tre fargetemperaturene.
	Lampen er defekt.	Kontakt et autorisert servicesenter.
Produktet absorberer ikke nok damp.	Viftehastigheten er ikke tilstrekkelig for dampen som oppstår.	Endre viftehastigheten.

Problem	Mulig årsak	Løsning
Appen kan ikke opprette forbindelse til produktet.	Tilkoblingsproblemer.	Sjekk det trådløse signalet.
		Sørg for at den trådløse forbindelsen er på. Se kapittelet «Konfigurasjon av WiFi-tilkobling».
		Sjekk om mobilenheten din er koblet til det trådløse nettverket.
		Sjekk hjemmenettverket ditt, og ruterer.
		Start ruterer på nytt.
		Ta kontakt med leverandøren av det trådløse nettet hvis det oppstår ytterligere problemer med dette.
		Apparatet, mobilenheten eller begge deler må konfigureres på nytt fordi en ny ruter er installert, eller fordi ruterkonfigurasjonen er endret. Se kapittelet «Konfigurasjon av WiFi-tilkobling».
Appen klarer ofte ikke å koble til produktet.	Tilkoblingsproblemer.	Kontroller at det trådløse signalet når frem til maskinen. Prøv å sette hjemmeruterer så nær maskinen som mulig, eller vurder å anskaffe en forsterker for trådløst signal.
		Kontroller at det trådløse signalet ikke blir forstyrret av mikrobølger. Slå av mikrobølgeovnen og fjernkontrollen til apparatet samtidig.

8. BESKYTTELSE AV MILJØET

Resirkuler materialer som er merket med symbolet . Legg emballasjen i riktige beholdere for å resirkulere det. Bidrar til å beskytte miljøet, menneskers helse og for å resirkulere avfall av elektriske og elektroniske produkter. Ikke kast produkter som er merket

med symbolet  sammen med husholdningsavfallet. Produktet kan leveres der hvor tilsvarende produkt selges eller på miljøstasjonen i kommunen. Kontakt kommunen for nærmere opplysninger.

Witamy w świecie marki AEG! Dziękujemy za wybór naszego urządzenia.



Wskazówki dotyczące użytkowania, broszury, pomoc w rozwiązywaniu problemów oraz informacje dotyczące serwisu i napraw:
www.aeg.com/support

Producent zastrzega sobie możliwość wprowadzenia zmian bez wcześniejszego powiadomienia.

SPIS TREŚCI

1. INFORMACJE DOTYCZĄCE BEZPIECZEŃSTWA.....	252
2. INSTRUKCJA BEZPIECZEŃSTWA.....	255
3. INSTALACJA.....	256
4. OPIS URZĄDZENIA.....	257
5. CODZIENNA EKSPLOATACJA.....	257
6. KONSERWACJA I CZYSZCZENIE.....	261
7. ROZWIĄZYWANIE PROBLEMÓW.....	262
8. OCHRONA ŚRODOWISKA.....	263

1. ⚠ INFORMACJE DOTYCZĄCE BEZPIECZEŃSTWA

Przed przystąpieniem do instalacji i rozpoczęciem eksploatacji urządzenia należy uważnie zapoznać się z dołączoną instrukcją obsługi. Producent nie odpowiada za obrażenia ciała ani szkody spowodowane nieprawidłową instalacją lub eksploatacją urządzenia. Należy zachować instrukcję obsługi w bezpiecznym i łatwo dostępnym miejscu w celu wykorzystania w przyszłości.

1.1 Bezpieczeństwo dzieci i osób o ograniczonych zdolnościach ruchowych

- Urządzenie mogą obsługiwać dzieci po ukończeniu ósmego roku życia oraz osoby o ograniczonych zdolnościach fizycznych, sensorycznych lub umysłowych, a także nieposiadające odpowiedniej wiedzy lub doświadczenia, jeśli będą one nadzorowane lub zostaną poinstruowane w zakresie bezpiecznego korzystania z urządzenia i będą świadome związanych z tym zagrożeń. Dzieci w wieku poniżej 8 lat i osoby o znacznym stopniu

niepełnosprawności nie powinny zbliżać się urządzenia, jeśli nie znajdują się pod stałym nadzorem.

- Dzieci należy pilnować, aby nie bawiły się urządzeniem.
- Przechowywać opakowanie w miejscu niedostępnym dla dzieci lub zutylizować je w odpowiedni sposób.
- Dzieci i zwierzęta nie powinny zbliżać się do pracującego urządzenia.
- Dzieci nie powinny zajmować się czyszczeniem ani konserwacją urządzenia bez odpowiedniego nadzoru.

1.2 Ogólne zasady bezpieczeństwa

- Urządzenie jest przeznaczone wyłącznie do użytku domowego nad płytami grzejnymi, kuchenkami i podobnymi urządzeniami do gotowania.
- Urządzenie przeznaczone jest do użytku domowego w pomieszczeniach zamkniętych.
- Urządzenie można użytkować w biurach, pokojach hotelowych, pokojach w pensjonatach, domach dla gości w gospodarstwach rolnych i innych podobnych miejscach, gdzie użytkowanie nie przekracza średniego poziomu użytkowania w gospodarstwie domowym.
- Przed przystąpieniem do jakichkolwiek czynności konserwacyjnych należy odłączyć urządzenie od zasilania.
- PRZESTROGA: Łatwo dostępne elementy urządzenia mogą mocno nagrzewać się od ciepła wytwarzanego przez urządzenia do gotowania.
- Używać tylko śrub mocujących dołączonych do urządzenia. Jeśli ich nie dołączono, należy użyć śrub zalecanych w instrukcji instalacji. Zainstalować urządzenie w odpowiednim i bezpiecznym miejscu, które spełnia wymagania instalacyjne.
- OSTRZEŻENIE: Niezainstalowanie śrub lub elementu mocującego zgodnie z niniejszą instrukcją może skutkować porażeniem prądem elektrycznym.
- Nie mocować urządzenia przy użyciu klejów ani taśm samoprzylepnych.

- Minimalna odległość między powierzchnią płyty grzejnej, na której stoją naczynia, a dolną częścią urządzenia powinna wynosić co najmniej 65 cm, o ile nie wskazano inaczej w instrukcji instalacji urządzenia lub płyty grzejnej.
- Instalacja odprowadzająca powietrze musi być zgodna z lokalnymi przepisami.
- Upewnić się, że w miejscu instalacji urządzenia jest zapewniona odpowiednia wentylacja, aby zapobiec cofaniu się do pomieszczenia spalin z urządzeń zasilanych opalem lub z kominka.
- Upewnić się, że otwory wentylacyjne nie są zablokowane i powietrze pobierane przez urządzenie nie jest kierowane do kanału służącego do odprowadzania dymu i pary z innych urządzeń (systemów centralnego ogrzewania, instalacji termosyfonowych, podgrzewaczy wody itp.).
- Jeśli urządzenie działa jednocześnie z innymi urządzeniami maksymalne podciśnienie wytwarzane w pomieszczeniu nie powinno przekraczać wartości 0,04 mbar.
- Jeśli przewód zasilający jest uszkodzony, musi go wymienić producent, autoryzowane centrum serwisowe lub inna wykwalifikowana osoba, aby zapobiec ryzyku porażenia prądem.
- Jeśli przewód jest uszkodzony, należy go wymienić na specjalny przewód dostępny u producenta lub w autoryzowanym centrum serwisowym.
- Jeśli urządzenie jest podłączane bezpośrednio do zasilania, w instalacji elektrycznej należy zastosować wyłącznik obwodu umożliwiający odłączenie urządzenia od zasilania na wszystkich biegunach. Pełne odłączenie musi być zgodne z wymaganiami kategorii III ochrony przeciwprzepięciowej. Możliwość odłączenia musi być dostępna w stałych przewodach zgodnie z obowiązującymi przepisami.
- Nie stosować pod urządzeniem kulinarnej techniki flambirowania.

- Nie używać urządzenia do usuwania oparów i substancji niebezpiecznych lub wybuchowych.
- Aby zapobiec uszkodzeniu powierzchni urządzenia, należy regularnie czyścić ją miękką ściereczką.
- Nie czyścić powierzchni urządzenia za pomocą myjek parowych, wody pod ciśnieniem, ściernych środków czyszczących ani ostrych metalowych skrobaków. Stosować wyłącznie obojętne detergenty.
- Aby uniknąć zagrożenia pożarem, należy regularnie czyścić filtry przeciwłuszczowe (co najmniej raz na 2 miesiące) i usuwać z urządzenia tłusty osad.
- Do czyszczenia wnętrza urządzenia używać ściereczki.

2. INSTRUKCJA BEZPIECZEŃSTWA

2.1 Instalacja

OSTRZEŻENIE!

Zagrożenie odniesieniem obrażeń, porażeniem prądem, pożarem lub uszkodzeniem urządzenia.

- Urządzenie może zainstalować i podłączyć wyłącznie wykwalifikowana osoba.
- Nie instalować ani nie używać uszkodzonego urządzenia.
- Należy postępować zgodnie z instrukcją instalacji dołączoną do urządzenia.
- Zachować ostrożność podczas przenoszenia urządzenia, ponieważ jest ono ciężkie. Należy zawsze stosować rękawice ochronne i mieć na stopach pełne obuwie.
- Przed zainstalowaniem urządzenia usunąć z niego wszystkie elementy opakowania, etykiety i folię ochronną.
- Nie należy instalować wyciągu we wnęce ściiennej, jeśli nie jest do tego przeznaczona.

2.2 Podłączenie do sieci elektrycznej

OSTRZEŻENIE!

Występuje zagrożenie pożarem i porażeniem prądem elektrycznym.

- Wszystkie połączenia elektryczne powinien wykonać wykwalifikowany elektryk.
- Upewnić się, że parametry na tabliczce znamionowej odpowiadają parametrom znamionowym źródła zasilania.
- Jeśli na tabliczce znamionowej urządzenia nie ma symbolu , urządzenie należy uziemić.
- Należy używać wyłącznie prawidłowo zamontowanego gniazda elektrycznego z uzziemieniem.
- Nie dopuszczać do splątania przewodów elektrycznych.
- Nie stosować rozgałęźników ani przedłużaczy.
- Jeśli gniazdo elektryczne jest obluźnione, nie wolno podłączać do niego wtyczki.
- Odłączając urządzenie, nie należy ciągnąć za przewód zasilający. Należy zawsze ciągnąć za wtyczkę sieciową.
- Zarówno dla elementów znajdujących się pod napięciem, jak i zaizolowanych części, zabezpieczenie przed porażeniem

prądem należy zamocować w taki sposób, aby nie można go było odłączyć bez użycia narzędzi.

- Upewnić się, że urządzenie jest prawidłowo zainstalowane. Obluzowane lub nieprawidłowe połączenie przewodu zasilającego może spowodować przegrzanie styków.
- Podłączyć urządzenie po zakończeniu jego instalacji. Zadbaj o to, aby po zainstalowaniu urządzenia możliwy był łatwy dostęp do zaworu wody.

2.3 Sposób użytkowania

OSTRZEŻENIE!

Zagrożenie odniesieniem obrażeń, oparzeniem i porażeniem prądem.

- Urządzenie jest przeznaczone wyłącznie użytkowania w kuchni. Nie używać urządzenia do innych zastosowań.
- Nie zmieniać parametrów technicznych urządzenia.
- Nie wolno obsługiwać urządzenia mokrymi rękami lub gdy ma ono kontakt z wodą.
- Używać wyłącznie akcesoriów dostarczonych z urządzeniem.
- Podczas gotowania i smażenia na tłuszczu lub oleju nie należy zbliżać do niego płomienia ani mocno nagranych przedmiotów.
- Nie używać pod urządzeniem nieosłoniętych grilli elektrycznych.
- Nie używać urządzenia jako miejsca do przechowywania przedmiotów.
- Nie patrzeć na oświetlenie urządzenia przez lupę, lornetkę ani inne podobne urządzenie optyczne.

3. INSTALACJA

OSTRZEŻENIE!

Patrz rozdział dotyczący bezpieczeństwa.

- Jeśli urządzenie współpracuje z innymi urządzeniami, maksymalne wytworzone ciśnienie nie może przekraczać 4 Pa (4×10^{-5} bar).

2.4 Serwis

- Aby naprawić urządzenie, należy skontaktować się z autoryzowanym centrum serwisowym. Należy stosować wyłącznie oryginalne części zamienne.
- Informacja dotycząca oświetlenia w urządzeniu i elementów oświetleniowych sprzedawanych osobno jako części zamienne: Zastosowane elementy oświetleniowe są przystosowane do pracy w wymagających warunkach fizycznych (temperatura, drgania, wilgotność) w urządzeniach domowych lub są przeznaczone do sygnalizacji stanu działania urządzenia. Nie są one przeznaczone do innych zastosowań i nie nadają się do oświetlania pomieszczeń domowych.

2.5 Utylizacja

OSTRZEŻENIE!

Zagrożenie odniesieniem obrażeń lub uduszeniem.

- Aby uzyskać informacje dotyczące prawidłowej utylizacji produktu, należy skontaktować się z lokalnymi władzami.
- Odłączyć urządzenie od zasilania.
- Odciąć przewód zasilający blisko urządzenia i oddać do utylizacji.

3.1 Instrukcja instalacji



Szczegółowe informacje na temat instalacji urządzenia można znaleźć w oddzielnej instrukcji instalacji.

4. OPIS URZĄDZENIA

4.1 Widok panelu sterowania

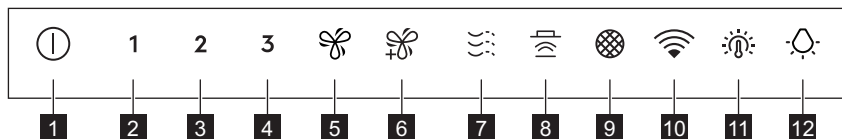

Funkcja	Opis
1 Wł. / Wył.	Włączenie i wyłączenie okapu.
2 Pierwsza prędkość	Wentylator przełącza się na pierwszą prędkość
3 Drugi bieg	Włączenie drugiego biegu wentylatora okapu.
4 Trzeci bieg	Włączenie trzeciego biegu wentylatora okapu.
5 Podwyższenie obrotów	Włączenie wyższego biegu wentylatora. Po 8 minutach urządzenie powraca do poprzedniego ustawienia.
6 Maksymalny bieg	Włączenie maksymalnego biegu wentylatora. Po 5 minutach urządzenie powraca do poprzedniego ustawienia.
7 Breeze	Wentylator pracuje na najniższym biegu. Po 60 minutach urządzenie wyłącza się.
8 Hob2Hood®	Wskaźnik funkcji sterowania okapem z poziomu płyty grzejnej
9 Powiadomienie o obsłudze filtra	Przypomina o konieczności wymiany lub oczyszczenia filtra węglowego oraz wyczyszczenia filtra przeciw tłuszczowemu.
10 WiFi	Wskazuje status połączenia Wi-Fi.
11 Temperatura barwowa oświetlenia	Zmienia temperaturę barwową oświetlenia.
12 Lampa	Włącza i wyłącza oświetlenie. Zmienia intensywność oświetlenia.

5. CODZIENNA EKSPLOATACJA

5.1 Korzystanie z okapu

Sprawdź zalecane prędkości podane w poniższej tabeli.

- | | |
|----------|--|
| 1 | Podgrzewanie potraw, gotowanie w naczyniach z pokrywką. |
| 2 | Gotowanie w naczyniach z pokrywką na wielu polach grzejnych lub palnikach, delikatne smażenie. |

- | | |
|----------|--|
| 3 | Intensywne gotowanie i smażenie dużych porcji potraw bez pokrywy, gotowanie na wielu polach grzejnych lub palnikach. |
|----------|--|



- | | |
|----------|---|
| 3 | Gotowanie i smażenie dużych porcji potraw bez pokrywy, dużo pary. |
|----------|---|



Odświeża powietrze w kuchni po zakończeniu pieczenia bez hałasu. Funkcję można włączyć i wyłączyć, dotykając symbolu. Funkcja wyłącza się automatycznie po 60 minutach. Stosować wyłącznie po gotowaniu.



Zaleca się pozostawienie pracującego okapu na około 15 minut przed i po gotowaniu.

Włączanie urządzenia



Panel sterowania wyposażono w dotykowe pola czujników. Aby włączyć okap, należy dotknąć przez co najmniej 1 sekundę symbolu dokładnie pośrodku.

Obsługa:

1. Włączyć urządzenie, naciskając symbol .
- Następnie można korzystać z jego funkcji.
2. Aby włączyć funkcję, należy dotknąć odpowiedniego symbolu.

Wyłączanie urządzenia

Aby wyłączyć urządzenie, należy ponownie nacisnąć symbol .

Perfect Illumination - Oświetlenie



Oświetlenie okapu działa niezależnie od jego innych funkcji.

Włączanie i wyłączanie oświetlenia

Aby oświetlić powierzchnię gotowania, należy dotknąć symbolu . Ponownie dotknąć symbol, aby zmienić intensywność oświetlenia w następującej kolejności: maksymalna, średnia, niska, wyłączone.



Aby wyłączyć oświetlenie, należy dotknąć symbol  i przytrzymać dotyk przez 3 sekundy.

Ustawianie temperatury barwowej oświetlenia



Okap zapamiętuje ostatnie ustawienie temperatury barwowej oświetlenia.



Temperaturę barwową oświetlenia można ustawić na dwa sposoby:

1. Dotknąć symbol , aby zmienić temperaturę barwową od neutralnej, przez ciepłą do zimnej.
2. Dotknąć i przytrzymać symbol , aby płynnie przechodzić między temperaturami barwowymi oświetlenia. Puścić po osiągnięciu żądanego ustawienia.

AuroraTech®

Jest to funkcja, która automatycznie dostosowuje barwę i natężenie oświetlenia w zależności od pory dnia, tworząc optymalną atmosferę. Do włączenia tej funkcji należy użyć aplikacji.



Po włączeniu funkcji w aplikacji będzie ona działać przy każdym włączeniu oświetlenia. Ustawienia oświetlenia można nadal regulować ręcznie przyciskami  i . Funkcja AuroraTech® zostanie jednak wyłączona.

5.2 Hob2Hood®

Jest to funkcja łącząca płytę grzejną z okapem. Zarówno płyta grzejna, jak i okap są wyposażone w komunikator na podczerwień. Obroty wentylatora ustalone są na podstawie ustawienia trybu i temperatury najgorętszego naczynia na płycie grzejnej. Wentylatorem można też sterować ręcznie z płyty grzejnej. Funkcję tę można włączyć na panelu sterowania płyty grzejnej.



Więcej informacji na temat korzystania z tej funkcji znajduje się w instrukcji obsługi płyty grzejnej.

5.3 Powiadomienie o obsłudze filtra

Alarm filtra służy jako przypomnienie o konieczności wyczyszczenia filtra przeciwłuszczowego oraz wymiany lub wyczyszczenia filtra węglowego, w zależności od jego typu. Symbol  miga regularnie przez 30 sekund, jeśli konieczne jest czyszczenie filtra przeciwłuszczowego.

Symbol  miga dwa razy na sekundę przez 30 sekund, jeśli konieczna jest wymiana lub czyszczenie filtra węglowego.



Ta funkcja włącza się niezależnie po 40 godzinach pracy filtra przeciwłuszczowego i 160 godzinach pracy filtra węglowego.



Patrz „Czyszczenie filtra przeciwłuszczowego” w rozdziale „Konserwacja i czyszczenie.”



Patrz czyszczenie filtra węglowego lub wymiana filtra węglowego w rozdziale „Konserwacja i czyszczenie.”



Aby wyzerować licznik tej funkcji w okresie powiadomienia, dotknąć symbolu  i przytrzymać dotyk przez 3 sekundy. Po prawidłowym wyzerowaniu symbol przestanie migać.



Licznik zużycia filtra węglowego jest domyślnie wyłączony. W trybie recykulacji licznik należy włączyć.

Aby włączyć lub wyłączyć licznik zużycia filtra węglowego:

1. Włączyć panel sterowania.
2. Upewnić się, że wentylator i oświetlenie są wyłączone.
3. Dotknąć symbolu **2** i przytrzymać dotyk przez 3 sekundy.

Funkcja ta jest włączona, jeśli symbole **2** i  migną jeden raz. Funkcja ta jest wyłączona, gdy symbole **2** i  migną dwa razy.

5.4 Konfiguracja łączności WiFi

Funkcja ta umożliwia połączenie urządzenia z siecią WiFi i sparowanie go z urządzeniem mobilnym. Ta funkcja umożliwia dostęp do dodatkowych funkcji i pozwala sterować i monitorować urządzenie ze smartfona lub tabletu oraz otrzymywać powiadomienia.

Do podłączenia urządzenia potrzebne są:

- sieć bezprzewodowa z połączeniem internetowym,
- smartfon połączony z siecią bezprzewodową.

Częstotliwość/Protokół	WiFi: 2.4 GHz / 802.11 bgn
Moc	WiFi 2.4 GHz: <20 dBm
Szyfrowanie	WPA-PSK, WPA2-PSK, WPA3-SAE

Instalowanie aplikacji

Aby połączyć urządzenie z siecią WiFi, należy wykonać następujące kroki:



1. Upewnić się, że urządzenie jest podłączone do gniazdka elektrycznego i uruchomione.
2. Upewnić się, że smartfon lub tablet jest przyłączony do tej samej sieci bezprzewodowej, do której chce się dodać to urządzenie.
3. Aby pobrać aplikację, należy zeskanować za pomocą aparatu smartfona lub tabletu kod QR znajdujący się na tylnej okładce instrukcji obsługi. Aplikację można również pobrać bezpośrednio z Google Play (Android) lub App Store (iOS).
4. Otworzyć tę aplikację i zarejestrować się, aby założyć konto.

Konfiguracja połączenia bezprzewodowego urządzenia





Konfiguracja możliwa jest tylko przez 20 sekund po uruchomieniu panelu sterowania. Jeśli symbol  zgaśnie, należy wyłączyć i ponownie włączyć panel sterowania.

Aby zakończyć proces konfiguracji, należy postępować zgodnie z instrukcjami w aplikacji:

1. Upewnić się, że wentylator i oświetlenie są wyłączone.
2. Dotknąć i przytrzymać przez 3 sekundy symbol  na urządzeniu. Symbol  zacznie migać w sposób ciągły. Proces konfiguracji jest w toku.
3. Aby zakończyć proces konfiguracji, należy nadal postępować zgodnie z instrukcjami w aplikacji.



Aby zatrzymać konfigurację, należy dotknąć  lub dowolnego symbolu poziomu prędkości.

Po pomyślnej konfiguracji urządzenie wyemituje pojedynczy sygnał dźwiękowy, a wskaźnik  przestanie migać i zacznie świecić nieprzerwanie.

Jeśli konfiguracja nie powiedzie się, wskaźnik będzie migać szybko przez 6 sekund, a następnie zgaśnie. Powtórzycie procedurę.



Jeśli konfiguracja będzie trwać dłużej niż 1 minutę, panel sterowania przejdzie w tryb czuwania, wskaźnik  wyłączy się, a aplikacja przekaże informację zwrotną o stanie konfiguracji.



Po konfiguracji symbol  będzie widoczny po uruchomieniu panelu sterowania i nawiązaniu połączenia z Internetem.



Za każdym razem, gdy czynność jest wykonywana za pomocą aplikacji, wskaźnik  miga 3 razy.

Wyłączanie / włączanie bezprzewodowego połączenia urządzenia

Aby tymczasowo wyłączyć połączenie z WiFi :

1. Upewnić się, że wentylator i oświetlenie są wyłączone.
2. Dotknąć i przytrzymać symbol **1** przez 3 sekundy, aż rozlegnie się sygnał dźwiękowy.

Symbol **1** zamiga dwukrotnie, a symbol  zgaśnie.

Aby przywrócić połączenie z WiFi :

1. Upewnić się, że wentylator i oświetlenie są wyłączone.
2. Dotknąć i przytrzymać symbol **1** przez 3 sekundy, aż rozlegnie się sygnał dźwiękowy.

Po nawiązaniu połączenia symbol **1** zamiga jednokrotnie, a symbol  zaświeci się.

Zerowanie bezprzewodowego połączenia urządzenia

Aby odłączyć sieć WiFi :

1. Upewnić się, że wentylator i oświetlenie są wyłączone.
2. Dotknąć i przytrzymać symbol  przez 3 sekundy.

Urządzenie wyemituje pojedynczy sygnał dźwiękowy, a symbol  będzie migać do momentu pomyślnego zresetowania.

W niektórych przypadkach symbol  może zamigać tylko raz.

Czynność ta powoduje usunięcie urządzenia z sieci WiFi . Aby ponownie nawiązać połączenie, należy powtórzyć wszystkie kroki opisane w części „**Konfiguracja połączenia bezprzewodowego urządzenia**”.

6. KONSERWACJA I CZYSZCZENIE

6.1 Uwagi dotyczące czyszczenia

Środki czyszczące

Nie używać detergentów o właściwościach ściernych ani szcetek.

Czyścić powierzchnię urządzenia miękką ściereczką zwilżoną ciepłą wodą z dodatkiem łagodnego detergentu.

Po zakończeniu gotowania niektóre elementy urządzenia mogą być mocno rozgrzane. Aby zapobiec powstaniu plam, należy poczekać, aż urządzenie ostygnie i przetrzeć powierzchnię czystą ściereczką lub papierowym ręcznikiem.

Usunąć plamy za pomocą łagodnego detergentu.

Utrzymywanie okapu w czystości

Czyścić urządzenie i filtry przeciw tłuszczowe raz w miesiącu. Starannie oczyścić wnętrze i filtry przeciw tłuszczowe z tłuszczu. Nagromadzenie się tłuszczu lub innych zabrudzeń może skutkować pożarem.

Filtry przeciw tłuszczowe można myć w zmywarce. Ustawić w zmywarce niską temperaturę i krótki cykl zmywania. Ewentualne odbarwienie filtra przeciw tłuszczowego nie ma żadnego wpływu na działanie urządzenia.

Filtr węglowy

Żywotność filtra węglowego jest zróżnicowana i zależy od rodzaju gotowanych potraw oraz częstotliwości czyszczenia filtra przeciw tłuszczowego. Zapoznać się z ulotką dołączoną do tego akcesorium.



Przed przystąpieniem do jakichkolwiek czynności konserwacyjnych należy upewnić się, że na płycie grzewczej nie ma żadnych naczyń, a okap i płyta grzewcza są odłączone od zasilania.

6.2 Czyszczenie filtra przeciw tłuszczowego

Urządzenie wyposażono w dwa filtry przeciw tłuszczowe. Są one umieszczone jeden pod drugim w przedniej części urządzenia.

Filtry są zamocowane za pomocą zatrzasków oraz trzpieni po przeciwnej stronie.

Czyszczenie filtra:

1. Aby otworzyć pokrywę, należy ją pociągnąć.

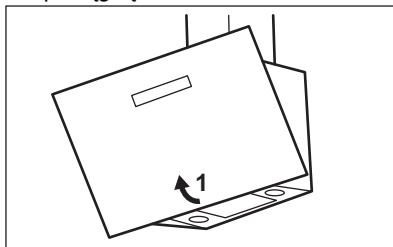

2. Pociągnąć za uchwyt na filtrze pod okapem i lekko odchylić przednią część filtra w dół.

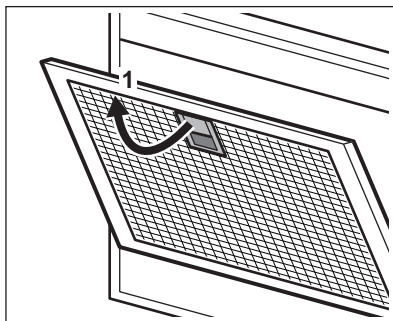

3. Oczyścić filtry gąbką nasączoną łagodnym detergentem lub umyć w zmywarce.



Ustawić w zmywarce niską temperaturę i krótki cykl zmywania. Ewentualne odbarwienie filtra przeciw tłuszczowego nie ma żadnego wpływu na działanie urządzenia.

4. Zamontować filtry z powrotem w urządzeniu, wykonując opisane wyżej czynności w odwrotnej kolejności. Powtórzyć czynności w odniesieniu do wszystkich filtrów (jeśli dotyczy).

6.3 Wymiana filtra węglowego – opcjonalnego



W zależności od typu filtr może być regenerowany lub nie. Patrz ulotka dołączona do filtra.

Aby wymienić filtr:

1. Wyjąć filtry przeciwłuszczowe z urządzenia.
Patrz „Czyszczenie filtra przeciwłuszczowego” w tym rozdziale.
2. Nacisnąć zatrzask (1) i lekko odchylić przód filtra. Urządzenie wyposażono w dwa filtry węglowe. Jeden umieszczony pod (A), a drugi z przodu (B) urządzenia.

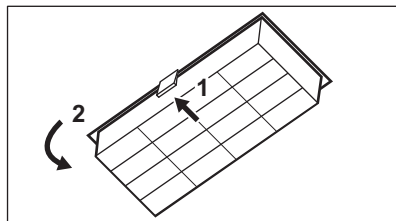

A.

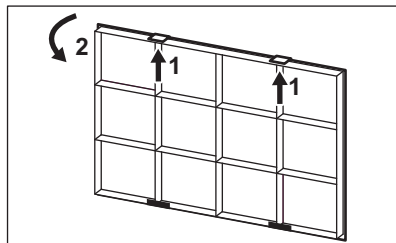

B.

3. Aby założyć nowy filtr, należy wykonać te same czynności w odwrotnej kolejności.

6.4 Wymiana żarówki

Urządzenie jest wyposażone w źródło światła LED i oddzielne elementy sterujące (zasilacz LED). Te części może wymienić wyłącznie technik serwisu. W przypadku wystąpienia usterki patrz „Serwis” w rozdziale „Wskazówki dotyczące bezpieczeństwa”.

7. ROZWIĄZYWANIE PROBLEMÓW



OSTRZEŻENIE!

Patrz rozdział dotyczący bezpieczeństwa.

7.1 Co zrobić, gdy...

Problem	Możliwa przyczyna	Środek zaradczy
Nie można włączyć urządzenia.	Urządzenie nie jest podłączone do zasilania lub jest podłączone nieprawidłowo.	Sprawdzić, czy urządzenie podłączono prawidłowo do zasilania.
Nie można włączyć urządzenia.	Brak zasilania elektrycznego.	Sprawdzić bezpiecznik lub wyłącznik główny. Jeśli bezpiecznik lub wyłącznik nadal wyłączają się, należy skontaktować się z wykwalifikowanym elektrykiem.
Oświetlenie nie działa.	Oświetlenie jest uszkodzone.	Wymienić oświetlenie. Patrz rozdział „Konservacja i czyszczenie”.

Problem	Możliwa przyczyna	Środek zaradczy
Poziom jasności lub temperatura barwowa oświetlenia nie są zgodne z opisem w instrukcji.	Nieprawidłowe ustawienie Perfect illumination.	Dotknąć symbolu  , aby sprawdzić, czy można zmienić wszystkie trzy temperatury barwowe.
	Oświetlenie jest uszkodzone.	Skontaktować się z autoryzowanym centrum serwisowym.
Urządzenie nie pochłania wystarczającej ilości oparów.	Obroty silnika za niskie w stosunku do ilości oparów.	Zmienić prędkość obrotową silnika.
		Sprawdzić sygnał sieci bezprzewodowej.
		Sprawdzić, czy włączone jest połączenie bezprzewodowe. Patrz rozdział „Konfiguracja łączności WiFi”.
		Sprawdzić, czy urządzenie przenośne jest połączone z siecią bezprzewodową.
		Sprawdzić sieć domową i router.
Aplikacja nie może nawiązać połączenia z urządzeniem.	Problemy z łącznością.	Uruchomić ponownie router.
		Jeśli nadal występuje problem z siecią bezprzewodową, należy skontaktować się z dostawcą usług bezprzewodowych.
		Urządzenie i/lub urządzenie mobilne wymagają ponownej konfiguracji, ponieważ zainstalowano nowy router lub zmieniono konfigurację routera. Patrz rozdział „Konfiguracja łączności WiFi”.
Aplikacja często nie może nawiązać połączenia z urządzeniem.	Problemy z łącznością.	Upewnić się, że urządzenie jest w zasięgu sygnału bezprzewodowego. Umieścić router możliwie jak najbliżej urządzenia lub rozważyć zakup wzmacniacza sygnału sieci bezprzewodowej.
		Upewnić się, że kuchenka mikrofalowa nie zakłóca sygnału bezprzewodowego. Wyłączyć kuchenkę mikrofalową. Należy unikać jednoczesnego korzystania z kuchenki mikrofalowej i funkcji zdalnego sterowania urządzeniem.

8. OCHRONA ŚRODOWISKA

Materiały oznaczone symbolem  należy poddać utylizacji. Opakowanie urządzenia włożyć do odpowiedniego pojemnika w celu przeprowadzenia recyklingu. Należy zadbać o ponowne przetwarzanie odpadów urządzeń elektrycznych i elektronicznych, aby chronić środowisko naturalne oraz ludzkie zdrowie.

Nie wolno wyrzucać urządzeń oznaczonych symbolem  razem z odpadami domowymi. Należy zwrócić produkt do miejscowego punktu ponownego przetwarzania lub skontaktować się z odpowiednimi władzami miejskimi.

Bem-vindo(a) à AEG! Obrigado por escolher o nosso aparelho.



Obter conselhos de utilização, folhetos, resolução de problemas e informações sobre assistência e reparações:
www.aeg.com/support

Sujeito a alterações sem aviso prévio.

ÍNDICE

1. INFORMAÇÕES DE SEGURANÇA.....	264
2. INSTRUÇÕES DE SEGURANÇA.....	267
3. INSTALAÇÃO.....	268
4. DESCRIÇÃO DO PRODUTO.....	269
5. UTILIZAÇÃO DIÁRIA.....	269
6. MANUTENÇÃO E LIMPEZA.....	273
7. RESOLUÇÃO DE PROBLEMAS.....	274
8. PREOCUPAÇÕES AMBIENTAIS.....	275

1. ⚠ INFORMAÇÕES DE SEGURANÇA

Leia atentamente as instruções fornecidas antes de instalar e utilizar o aparelho. O fabricante não poderá ser responsabilizado por ferimentos ou danos resultantes de instalação incorreta ou utilização incorreta. Guarde sempre as instruções num sítio seguro e acessível para consultar no futuro.

1.1 Segurança de crianças e pessoas vulneráveis

- Este aparelho pode ser utilizado por crianças com 8 anos de idade ou mais velhas e por pessoas com capacidades físicas, sensoriais ou mentais reduzidas ou falta de experiência e conhecimento se forem supervisionadas ou instruídas no que respeita à utilização do aparelho de uma forma segura e compreenderem os perigos envolvidos. É necessário manter as crianças com menos de 8 anos de idade e pessoas com incapacidades muito extensas e complexas afastadas do aparelho, a menos que sejam constantemente vigiadas.

- As crianças devem ser vigiadas para garantir que não brincam com o aparelho.
- Mantenha todos os materiais de embalagem fora do alcance das crianças e elimine-os de forma apropriada.
- Mantenha as crianças e os animais domésticos afastados do aparelho quando este estiver a funcionar.
- A limpeza e a manutenção básica do aparelho não devem ser efetuadas por crianças sem supervisão.

1.2 Segurança geral

- Este aparelho destina-se apenas a utilização doméstica por cima de placas, fogões e dispositivos de cozinhar semelhantes.
- Este aparelho foi concebido unicamente para utilização doméstica num ambiente interior.
- Este aparelho pode ser utilizado em escritórios, quartos de hóspedes de hotéis, quartos de hóspedes de pousadas, casas de hóspedes de turismo rural e outros alojamentos semelhantes onde tal utilização não exceda os níveis de utilização doméstica (médios).
- Antes de efetuar qualquer ação de manutenção, desligue o aparelho da corrente elétrica.
- CUIDADO: As partes acessíveis poderão ficar quentes durante a utilização com aparelhos de cozinhar.
- Utilize apenas os parafusos de fixação fornecidos com o aparelho. Se não tiverem sido fornecidos, utilize os parafusos recomendados nas instruções de instalação. Instale o aparelho num local seguro e adequado que cumpra com os requisitos da instalação.
- AVISO: A não instalação dos parafusos ou a não fixação do dispositivo de acordo com estas instruções pode resultar em perigos elétricos.
- Não utilize adesivos para fixar o aparelho.
- A distância mínima entre a superfície da placa, onde os tachos são colocados, e a parte inferior do aparelho não pode ser inferior a 65 cm, exceto se for especificada uma

distância diferente nas instruções de instalação do aparelho ou da placa.

- A descarga de ar tem de cumprir os regulamentos decretados pelas autoridades locais.
- Certifique-se de que o local de instalação do aparelho tem uma boa ventilação, para evitar o refluxo de gases para o local provenientes de aparelhos de queima de gás ou outros combustíveis, incluindo chama desprotegida.
- Certifique-se de que as aberturas de ventilação não ficam obstruídas e que o ar recolhido pelo aparelho não é conduzido para uma conduta de extração de gases de outros aparelhos (sistemas de aquecimento central, termossifões, esquentadores, etc.).
- A queda total de pressão criada na divisão com este aparelho a funcionar e outros que também estejam eventualmente a funcionar não pode ser superior a 0,04 mbar.
- Se o cabo de alimentação elétrica estiver danificado, este deve ser substituído pelo fabricante, por um Centro de Assistência Técnica Autorizado ou por uma pessoa igualmente qualificada, para evitar perigos elétricos.
- Se o conjunto de cabos estiver danificado, este tem de ser substituído por um conjunto especial de cabos disponível a partir do fabricante ou do seu Centro de Assistência Técnica Autorizado.
- Se o aparelho for ligado diretamente à alimentação elétrica, a instalação elétrica tem de ficar equipada com um dispositivo de isolamento que permita desligar o aparelho da alimentação elétrica em todos os polos. É necessário garantir o corte total da ligação em conformidade com as condições especificadas para sobrevoltagem de categoria III. O dispositivo de corte da ligação tem de estar incorporado nas ligações fixas de acordo com os regulamentos elétricos aplicáveis.
- Não flambeie debaixo do aparelho.

- Não utilize este aparelho para extrair materiais e vapores perigosos ou explosivos.
- Limpe o aparelho regularmente com um pano macio para evitar que o material da superfície se deteriore.
- Não utilize uma máquina de limpar a vapor, spray de água, produtos de limpeza abrasivos ou raspadores metálicos afiados para limpar a superfície do aparelho. Utilize apenas detergentes neutros.
- Limpe os filtros de gordura regularmente (pelo menos a cada 2 meses) e remova os depósitos de gordura do aparelho para evitar o risco de incêndio.
- Utilize um pano para limpar o interior do aparelho.

2. INSTRUÇÕES DE SEGURANÇA

2.1 Instalação

AVISO!

Risco de ferimentos, choque elétrico, incêndio, queimaduras ou danos no aparelho.

- A instalação deste aparelho tem de ser efetuada por uma pessoa qualificada.
- Não instale nem utilize o aparelho se estiver danificado.
- Siga as instruções de instalação fornecidas com o aparelho.
- Tenha sempre cuidado quando deslocar o aparelho porque ele é pesado. Utilize sempre luvas de proteção e calçado fechado.
- Retire todas as películas de embalagem, rotulagem e proteção antes de instalar o aparelho.
- Não instale o exaustor numa cavidade da parede, exceto se a cavidade tiver sido feita com essa finalidade.

2.2 Ligação elétrica

AVISO!

Risco de incêndio e choque elétrico.

- Todas as ligações eléctricas devem ser efectuadas por um electricista qualificado.

- Certifique-se de que os parâmetros indicados na placa de características são compatíveis com as características da alimentação eléctrica.
- Se o símbolo () não estiver impresso na placa de características, é necessário ligar o aparelho à terra.
- Utilize sempre uma tomada devidamente instalada e à prova de choques eléctricos.
- Não permita que o cabo de alimentação fique enredado.
- Não utilize adaptadores de tomadas duplas ou triplas, nem cabos de extensão.
- Se a tomada eléctrica estiver solta, não ligue a ficha.
- Não puxe o cabo de alimentação para desligar o aparelho. Puxe sempre a ficha.
- As protecções contra choques eléctricos das peças isoladas e não isoladas devem estar fixas de modo a não poderem ser retiradas sem ferramentas.
- Certifique-se de que o aparelho é instalado corretamente. Um cabo de alimentação eléctrica solto ou ligado incorretamente poderá provocar o sobreaquecimento dos terminais.
- Ligue o aparelho à alimentação eléctrica apenas no fim da instalação. Certifique-se de que a ligação eléctrica fica acessível após a instalação.

2.3 Utilização

AVISO!

Risco de ferimentos, queimaduras e choque elétrico.

- Este aparelho destina-se apenas a ser utilizado para cozinhar. Não utilize o aparelho com outras finalidades.
- Não altere as especificações deste aparelho.
- Não utilize o aparelho com as mãos molhadas ou quando ele estiver em contacto com água.
- Utilize apenas os acessórios fornecidos com o aparelho.
- Mantenha as chamas e os objetos quentes afastados das gorduras e dos óleos quando cozinhar, especialmente quando fritar.
- Não utilize grelhadores elétricos descobertos.
- Não utilize o aparelho como superfície para arrumar objetos.
- Não olhe diretamente para as luzes do aparelho através de lupas, binóculos ou dispositivos óticos semelhantes.
- Se o aparelho funcionar com outros dispositivos, a pressão máxima desenvolvida não deve exceder 4 Pa (4×10^{-5} bar).

2.4 Assistência técnica

- Contacte o Centro de Assistência Técnica Autorizado se for necessário reparar o aparelho. Utilize apenas peças de substituição originais.
- Relativamente à(s) lâmpada(s) no interior deste produto e às lâmpadas sobressalentes vendidas separadamente: Estas lâmpadas destinam-se a suportar condições físicas extremas em eletrodomésticos, tais como temperatura, vibração, humidade, ou destinam-se a sinalizar informação relativamente ao estado operacional do aparelho. Não se destinam a ser utilizadas em outras aplicações e não se adequam à iluminação de espaços domésticos.

2.5 Eliminação

AVISO!

Risco de ferimentos ou asfixia.

- Contacte a sua autoridade municipal para saber como descartar o aparelho corretamente.
- Desligue o aparelho da alimentação elétrica.
- Corte o cabo de alimentação eléctrica do aparelho e elimine-o.

3. INSTALAÇÃO

AVISO!

Consulte os capítulos relativos à segurança.

3.1 Instruções de instalação



Para obter informações completas sobre a instalação do aparelho, consulte um folheto de instalação separado.

4. DESCRIÇÃO DO PRODUTO

4.1 Descrição geral do painel de comandos

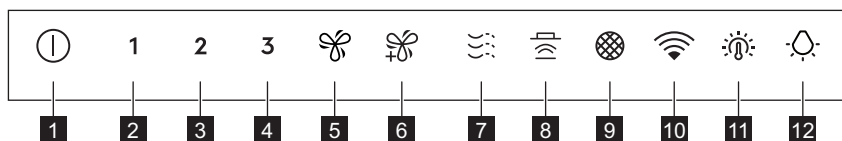

Função	Descrição
1 Ligado/Desligado	Liga e desliga o exaustor.
2 Primeira velocidade	O motor muda para o primeiro nível de velocidade.
3 Segunda velocidade	O motor muda para o segundo nível de velocidade.
4 Terceira velocidade	O motor muda para o terceiro nível de velocidade.
5 Impulso de velocidade	O motor muda para um nível de velocidade superior. O aparelho volta à regulação anterior ao fim de 8 minutos.
6 Velocidade máxima	O motor muda para o nível máximo de velocidade. O aparelho volta à regulação anterior ao fim de 5 minutos.
7 Breeze	O motor funciona com a velocidade menor. O aparelho desliga-se ao fim de 60 minutos.
8 Hob2Hood®	Indicador da função para controlar o exaustor a partir da placa.
9 Notificação do filtro	Avisa-o que é necessário substituir ou limpar o filtro de carvão e limpar o filtro de gordura.
10 Wi-Fi	Indica o estado da ligação WiFi.
11 Temperatura de cor clara	Altera a temperatura da cor da luz.
12 Lâmpada	Liga e desliga as luzes. Altera a intensidade da luz.

5. UTILIZAÇÃO DIÁRIA

5.1 Utilizar o exaustor

Verifique a velocidade recomendada na tabela seguinte.

- 1** Quando aquecer alimentos ou cozinhar em tachos tapados.
- 2** Quando cozinhar em tachos tapados em várias zonas de aquecimento ou vários queimadores e quando fritar lentamente.

3

Quando cozer e fritar grandes quantidades de alimentos em tachos destapados ou quando cozinhar em várias zonas de aquecimento ou vários queimadores.



Quando cozer e fritar grandes quantidades de alimentos com muita humidade em tachos destapados.



Resfresca o ar na cozinha após cozinhar a um nível de ruído muito baixo. Pode ser ativado e desativado tocando no símbolo. A função desativa-se automaticamente após 60 minutos. Utilize apenas após cozinhar.



É recomendável deixar o exaustor a funcionar durante cerca de 15 minutos antes e após o fim dos cozinhados.

Ativar o aparelho



O painel de comandos é um campo de sensor. Para utilizar o exaustor, toque no símbolo exatamente no meio durante, pelo menos, 1 segundo.

Operar o exaustor:

1. Ligue o aparelho premindo o símbolo . Pode agora ativar as funções.
2. Toque no símbolo para ativar a função.

Desativar o aparelho

Para desativar o aparelho, prima novamente o símbolo .

Perfect Illumination - Iluminação



A iluminação do exaustor funciona independentemente de outras funções do exaustor.

Ativar e desativar a iluminação

Para iluminar a superfície para cozinhar, toque no símbolo . Toque novamente no símbolo para alterar a intensidade da luz pela seguinte ordem: Máximo, Médio, Baixo, Desligado.



Para desligar as luzes, prima sem soltar o símbolo  durante 3 segundos.

Definir a temperatura da cor da luz



O exaustor memoriza a última definição da temperatura da cor da luz.



Existem duas formas de definir a temperatura da cor clara:

1. Toque no símbolo  para alterar a temperatura da cor de neutra, para quente para fria.
2. Toque sem soltar no símbolo  para se mover suavemente entre temperaturas de cor clara.
Solte-o assim que atingir a definição pretendida.

AuroraTech®

É uma função que ajusta automaticamente a cor e intensidade da iluminação com base na hora do dia, criando um ambiente ideal. Utilize a aplicação para ativar esta função.



Depois de ser ativar a partir da aplicação, a função será executada sempre que a iluminação for ligada. Ainda pode ajustar manualmente as definições de iluminação utilizando os botões  e . No entanto, a função AuroraTech® será desativada.



5.2 Hob2Hood®

É uma função que liga a placa a um exaustor. Tanto a placa como o exaustor estão equipados com um comunicador por infravermelhos. A velocidade da ventoinha é determinada com base na definição do modo e na temperatura do tacho mais quente da placa. Em alternativa, pode controlar manualmente a ventoinha utilizando a placa. Esta função pode ser ativada a partir do painel de comandos da placa.



Para obter mais informações sobre como utilizar a função, consulte o manual do utilizador da placa.

5.3 Notificações do filtro

O alarme do filtro serve como lembrete para limpar o filtro de gordura e substituir ou limpar o filtro de carvão, dependendo do seu tipo. O símbolo  pisca regularmente durante 30 segundos se for necessário limpar o filtro de gordura. O símbolo  pisca duas vezes por segundo durante 30 segundos se for necessário substituir ou limpar o filtro de carvão.



Esta função é ativada de forma independente após 40 horas de funcionamento do filtro de gordura e após 160 horas de funcionamento do filtro de carvão.



Consultar a secção sobre a Limpeza do filtro de gordura no capítulo sobre Cuidados e limpeza.



Consulte a secção da limpeza ou substituição do filtro de carvão no capítulo cuidados e limpeza.



Para reiniciar o contador de funções no período de notificação, toque no símbolo  durante 3 segundos. O símbolo para de piscar para a reposição correta.



O contador de funções do filtro de carvão está desativado por predefinição. Para o modo de recirculação, tem de ser ativado.

Para ativar ou desativar o contador do filtro de carvão:

1. Interruptor no painel de comandos.
2. Certifique-se de que a ventoinha e a luz estão desligadas.
3. Toque no símbolo **2** durante 3 segundos.

A função é ativada se os símbolos **2** e  piscarem uma vez. A função é desativada se os símbolos **2** e  piscarem duas vezes.

5.4 Configuração de conectividade WiFi

Esta funcionalidade permite-lhe ligar o seu aparelho a uma rede WiFi e emparelhá-lo com o seu dispositivo móvel. Utilizando esta funcionalidade, pode aceder a funções adicionais, controlar e monitorizar o seu aparelho a partir do seu dispositivo móvel e receber notificações.

Para ligar o aparelho, necessita de:

- Rede sem fios com a ligação à Internet,
- Dispositivo móvel ligado à sua rede sem fios.

Frequência/Protocolo	WiFi: 2.4 GHz / 802.11 bgn
Potência	WiFi 2.4 GHz: <20 dBm
Encriptação	WPA-PSK, WPA2-PSK, WPA3-SAE

Instalar a aplicação

Proceda da seguinte forma para ligar o aparelho a WiFi :



1. Certifique-se de que o aparelho está ligado a uma tomada elétrica e ativado.
2. Certifique-se de que o seu dispositivo móvel está ligado à mesma rede sem fios à qual pretende adicionar o seu aparelho.
3. Para transferir a aplicação, utilize a câmara do seu dispositivo móvel para ler o código QR localizado na contracapa do manual do utilizador. Também pode transferir a aplicação diretamente a partir de Google Play (Android) ou App Store (iOS).
4. Abra a aplicação e registe-se para criar uma conta.

Configurar a ligação de rede sem fios do aparelho





A integração só é possível durante 20 segundos depois de ativar o painel de controlo. Se o símbolo  se apagar, desative e ative novamente o painel de controlo.

Siga as instruções na aplicação para concluir o processo de integração:

1. Certifique-se de que a ventoinha e a luz estão desligadas.
2. Toque sem soltar no símbolo  no aparelho durante 3 segundos, o símbolo  começa a piscar continuamente. O processo de integração está em curso.
3. Continue a seguir as instruções na aplicação para concluir o processo de integração.



Para parar o processo de integração, toque no  ou em qualquer um dos símbolos de nível de velocidade.

Após uma integração bem-sucedida, o aparelho emite um único sinal sonoro e o indicador  para de piscar e fica continuamente aceso.

Se o processo de integração não for bem-sucedido, o indicador pisca rapidamente durante 6 segundos e depois apaga-se. Repita o procedimento.



Se o processo de integração exceder 1 minuto, o painel de controlo entra no modo de espera, o indicador  apaga-se e a aplicação fornece feedback sobre o estado de integração.



Após a integração, o símbolo  fica visível assim que o painel de controlo é ativado e é estabelecida uma ligação à Internet.





Sempre que a ação é realizada utilizando a aplicação, o indicador  pisca 3 vezes.

Desativar/ativar a ligação sem fios do aparelho



Para desativar temporariamente a ligação WiFi :

1. Certifique-se de que a ventoinha e a luz estão desligadas.
2. Toque sem soltar o símbolo  durante 3 segundos até ouvir um sinal sonoro.

O símbolo  pisca duas vezes e o símbolo  apaga-se.

Para ativar novamente a ligação WiFi :



1. Certifique-se de que a ventoinha e a luz estão desligadas.
2. Toque sem soltar o símbolo  durante 3 segundos até ouvir um sinal sonoro.

O símbolo  pisca uma vez e o símbolo  acende-se quando a ligação está estabilizada.

Repor a ligação sem fios do aparelho

Para sair da rede WiFi :

1. Certifique-se de que a ventoinha e a luz estão desligadas.
2. Toque sem soltar o símbolo  durante 3 segundos.

O aparelho emite um único sinal sonoro e o símbolo  pisca até à reposição bem-sucedida. Em alguns casos, o símbolo  pode piscar só uma vez.

Esta ação resulta na remoção do aparelho da rede WiFi . Para restabelecer a ligação, repita todos os passos descritos na secção "**Configurar a ligação sem fios do aparelho**".

6. MANUTENÇÃO E LIMPEZA

6.1 Notas sobre a limpeza

Agentes de limpeza

Não use produtos de limpeza abrasivos nem esfregões.

Limpe a superfície do aparelho com um pano macio com água quente e um detergente suave

Depois de cozinhar, algumas partes do aparelho podem ficar quentes. Para evitar manchas, o aparelho deve arrefecer e ser seco com um pano limpo ou papel de cozinha.

Limpe manchas com um detergente suave.

Mantenha o exaustor limpo

Limpe o aparelho e os filtros de gordura todos os meses. Limpe cuidadosamente a gordura do interior e dos filtros de gordura. A acumulação de gordura ou outros resíduos pode provocar incêndios.

Os filtros de gordura podem ser lavados numa máquina de lavar a loiça.

Programar a máquina de lavar loiça para um ciclo curto a temperatura baixa. O filtro de gordura pode ficar desbotado, mas isso não afeta o desempenho do aparelho.

Filtro de carvão

O tempo de saturação do filtro de carvão depende dos tipos de cozinhados e da frequência de limpeza do filtro de gordura. Consulte o folheto incluído no acessório.



Antes de realizar qualquer manutenção, certifique-se de que não existe nenhum tacho na placa e que o exaustor e a placa estão desligados da fonte de alimentação.

6.2 Como limpar o filtro de gordura

Existem dois filtros de gordura. Um situado na parte inferior e outro no lado dianteiro do aparelho.

Os filtros estão montados com grampos e pinos no lado oposto.

Como limpar o filtro:

1. Puxar a tampa para abrir.

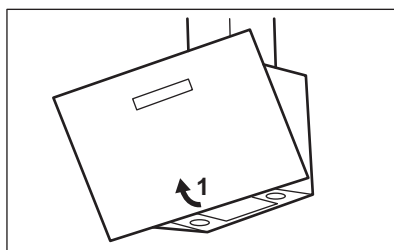

2. Puxar a pega do filtro, na parte inferior do exaustor, e inclinar ligeiramente para baixo a parte da frente do filtro.

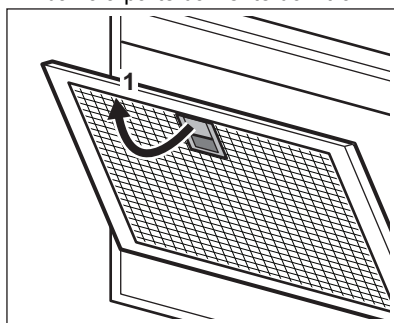

3. Lavar os filtros com uma esponja e um detergente não abrasivo, ou na máquina de lavar loiça.



Programar a máquina de lavar loiça para um ciclo curto a temperatura baixa. O filtro de gordura pode ficar desbotado, mas isso não afeta o desempenho do aparelho.

4. Para instalar os filtros, efetuar os dois primeiros passos pela ordem inversa. Repetir estes passos em todos os filtros, se aplicável.

6.3 Substituir o filtro de carvão - opcional



Dependendo do tipo, o filtro pode ser ou não regenerado. Consulte o folheto fornecido com o filtro.

Para substituir o filtro:

1. Remover os filtros de gordura do aparelho.

Consultar a secção “Limpar o filtro de gordura” neste capítulo.

2. Prima a patilha (1) e incline ligeiramente a parte da frente do filtro. Existem dois filtros de carvão. Um situado na parte inferior (A) e outro no lado dianteiro (B) do aparelho.

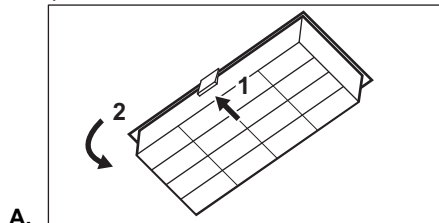

A.

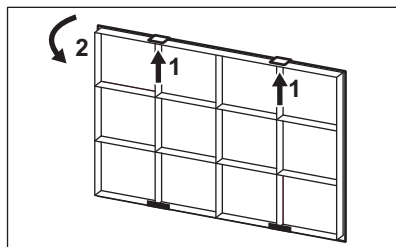

B.

3. Para instalar um filtro, execute os mesmos passos pela ordem inversa.

6.4 Substituir a lâmpada

Este aparelho é fornecido com uma lâmpada LED e equipamento de controlo separado (controlador LED). Estas peças apenas podem ser substituídas por um técnico. Em caso de qualquer avaria, consulte “Assistência” no capítulo “Instruções de segurança”.

7. RESOLUÇÃO DE PROBLEMAS

⚠ AVISO!

Consulte os capítulos relativos à segurança.

7.1 O que fazer se...

Problema	Causa possível	Solução
Não consegue ativar o aparelho.	O aparelho não está ligado a uma fonte de alimentação ou não está ligado corretamente.	Verifique se o aparelho está corretamente ligado à corrente elétrica.
Não consegue ativar o aparelho.	Falta de fonte de alimentação elétrica.	Verifique o fusível ou o interruptor principal. Se o fusível ou o interruptor continuarem a quebrar o circuito, contacte um electricista qualificado.
A lâmpada não funciona.	A luz está avariada.	Substitua a lâmpada. Consulte o capítulo “Cuidados e limpeza”.
O nível de luminosidade ou a temperatura da cor da luz não são os descritos nas instruções.	Definição Perfect illumination incorreta.	Toque no símbolo  para verificar se consegue alternar para as três temperaturas de cor.
	A luz está avariada.	Contacte um Centro de Assistência Técnica Autorizado.

Problema	Causa possível	Solução
O aparelho não absorve vapores suficientes.	A velocidade do motor não é adequada aos vapores que aparecem.	Altere a velocidade do motor.
		Controlar o sinal da rede sem fios.
		Verificar se a ligação de rede sem fios está ligada. Consulte o capítulo "Configuração da conectividade Wi-Fi".
		Verifique se o dispositivo móvel está ligado à rede sem fios.
		Controlar a rede doméstica e o router.
A aplicação não consegue estabelecer a ligação ao aparelho.	Problemas de conectividade.	Reiniciar o router.
		Contactar os serviços de apoio ao cliente do operador da rede sem fios se houver mais problemas com a rede sem fios.
		Pode ser necessário configurar novamente o aparelho e/ou o dispositivo móvel se houver um novo router instalado, ou se a configuração do router foi alterada. Consulte o capítulo "Configuração da conectividade Wi-Fi".
Muitas vezes a aplicação não consegue ligar ao aparelho.	Problemas de conectividade.	Verificar se o sinal da rede sem fios chega ao aparelho. Tentar colocar o router mais perto do aparelho ou considerar comprar um extensor de rede sem fios.
		Verificar se o sinal da rede sem fios não tem interferências de um micro-ondas. Desligar o micro-ondas. Evite utilizar o forno micro-ondas e o controlo de remoto do aparelho ao mesmo tempo.

8. PREOCUPAÇÕES AMBIENTAIS

Recicle os materiais que apresentem o símbolo . Coloque a embalagem nos contentores indicados para reciclagem. Ajude a proteger o ambiente e a saúde pública através da reciclagem dos aparelhos eléctricos e electrónicos. Não elimine os

aparelhos que tenham o símbolo  juntamente com os resíduos domésticos. Coloque o produto num ponto de recolha para reciclagem local ou contacte as suas autoridades municipais.

Bine ați venit la AEG! Vă mulțumim pentru că ați ales produsul nostru.



A găsi sfaturi privind utilizarea, broșuri, informații pentru depanare, service și reparații:

www.aeg.com/support

Ne rezervăm dreptul asupra efectuării de modificări.

CUPRINS

1. INFORMAȚII PRIVIND SIGURANȚA.....	276
2. INSTRUCȚIUNI DE SIGURANȚĂ.....	279
3. INSTALAREA.....	280
4. DESCRIEREA PRODUSULUI.....	280
5. UTILIZAREA ZILNICĂ.....	281
6. ÎNGRIJIREA ȘI CURĂȚAREA.....	284
7. DEPANARE.....	285
8. INFORMAȚII PRIVIND MEDIUL.....	287

1. ⚠️ INFORMAȚII PRIVIND SIGURANȚA

Înainte de instalarea și de utilizarea aparatului, citiți cu atenție instrucțiunile furnizate. Producătorul nu este responsabil pentru nicio vătămare sau daună rezultată din instalarea sau utilizarea incorectă. Păstrați permanent instrucțiunile într-un loc sigur și accesibil pentru o consultare ulterioară.

1.1 Siguranța copiilor și a persoanelor vulnerabile

- Acest aparat poate fi utilizat de copiii cu vârsta mai mare de 8 ani, de persoanele cu capacități fizice, senzoriale sau mentale reduse sau de persoanele ne-experimentate doar sub supraveghere sau după o scurtă instruire care să le ofere informațiile necesare despre utilizarea sigură a aparatului și să le permită să înțeleagă pericolele la care se expun. Copiii cu vârsta mai mică de 8 ani și persoanele cu dizabilități profunde și complexe nu trebuie lăsate să se apropie de aparat dacă nu sunt supravegheate permanent.
- Copiii trebuie supravegheați pentru a vă asigura că nu se joacă cu aparatul.

- Nu lăsați ambalajele la îndemâna copiilor și aruncați-le conform reglementărilor.
- Nu lăsați copiii și animalele de companie să se apropie de aparat atunci când este în funcțiune.
- Copiii nu vor realiza operațiunile de curățare sau de întreținere care revin utilizatorului aparatului fără a fi supravegheați.

1.2 Informații generale despre siguranță

- Acest aparat este conceput pentru utilizare casnică, deasupra plitelor, aragazelor și dispozitivelor similare de gătit.
- Acest aparat este proiectat pentru uz casnic utilizarea în locuințe individuale într-un mediu interior.
- Acest aparat electrocasnic poate fi utilizat în birouri, camere de oaspeți, camere de oaspeți cu paturi și mic dejun, case de oaspeți în cadrul fermelor și alte spații de cazare similare, în care această utilizare nu depășește (media) nivelurile de utilizare domestică.
- Deconectați aparatul de la sursa de alimentare înainte de a efectua orice operație de întreținere.
- **ATENȚIE:** Părțile accesibile pot deveni fierbinți în timpul folosirii cu aparatele de gătit.
- Folosiți doar șuruburile de fixare furnizate cu aparatul. Dacă nu sunt furnizate, folosiți șuruburile recomandate în instrucțiunile de instalare. Instalați aparatul într-un loc sigur și adecvat care satisface cerințele privind instalarea.
- **AVERTISMENT:** Dacă nu se montează șuruburile sau dispozitivul de fixare în conformitate cu aceste instrucțiuni poate să apară un pericol de electrocutare.
- Nu folosiți adezivi pentru a fixa aparatul.
- Distanța minimă dintre suprafața plitei pe care stau vasele și partea inferioară a aparatului să fie de cel puțin 65 cm, dacă nu este specificat altfel în instrucțiunile de instalare pentru aparat sau plită.

- Evacuarea aerului trebuie să respecte reglementările autorităților locale.
- Asigurați-vă că există o bună aerisire în camera în care este instalat aparatul pentru a evita întoarcerea în cameră a debitului de gaze de la aparatele care folosesc alți combustibili, inclusiv foc deschis.
- Asigurați-vă că deschiderile de ventilație nu sunt blocate și aerul colectat de aparat nu este condus către o conductă folosită la evacuarea fumului și a aburului de la alte aparate (sisteme de încălzire centralizată, termosifoane, boilere, etc.).
- Atunci când aparatul funcționează împreună cu alte aparate, vacuumul maxim generat în încăperea nu trebuie să depășească 0,04 mbar.
- În cazul în care cablul de alimentare este deteriorat, acesta trebuie înlocuit de producător, de centrul de service autorizat al acestuia sau de persoane cu o calificare similară pentru a se evita electrocutarea.
- Dacă setul de cabluri este deteriorat, acesta trebuie înlocuit cu un set special de cabluri disponibil de la producător sau de la Centrul de service autorizat.
- Dacă aparatul este conectat direct la sursa de curent, instalația electrică să fie echipată cu un dispozitiv izolator care permite deconectarea aparatului de la curent la toți polii. Deconectarea completă trebuie să respecte condițiile specificate în categoria III pentru supratensiune. Mijloacele de deconectare trebuie incluse în cablajul fix în conformitate cu reglementările privind cablarea.
- Nu flambați sub aparat.
- A nu se folosi la evacuarea materialelor și vaporilor periculoși sau explozivi.
- Curățați regulat aparatul cu o lavetă moale pentru a preveni deteriorarea materialului de la suprafață.
- Nu folosiți un aparat de curățare cu abur, pulverizator cu apă, agenți duri de curățare abrazivă sau raclete metalice

ascuțite pentru a curăța suprafața aparatului. Utilizați numai detergenți neutri.

- Curățați filtrele de grăsime cu regularitate (cel puțin la fiecare 2 luni) și îndepărtați depunerile de grăsime de pe aparat pentru a nu vă expune riscului de incendiu.
- Folosiți o lavetă pentru a curăța interiorul aparatului.

2. INSTRUCȚIUNI DE SIGURANȚĂ

2.1 Instalarea

AVERTISMENT!

Pericol de rănire, electrocutare, incendiu, arsuri sau de deteriorare a aparatului.

- Doar o persoană calificată trebuie să instaleze acest aparat.
- Dacă aparatul este deteriorat, nu îl instalați sau utilizați.
- Urmați instrucțiunile de instalare furnizate împreună cu aparatul.
- Aveți întotdeauna grijă când mutați aparatul deoarece acesta este greu. Folosiți întotdeauna mănuși de protecție și încălțăminte închisă.
- Înainte de instalarea aparatului, îndepărtați toate ambalajele, etichetele și folia protectoare.
- Nu instalați gura de evacuare a aerului într-o cavitate de perete cu excepția cazului în care cavitatea este concepută special pentru acest scop.

2.2 Conexiunea electrică

AVERTISMENT!

Pericol de incendiu și electrocutare.

- Toate conexiunile electrice trebuie realizate de către un electrician calificat.
- Asigurați-vă că parametrii de pe plăcuța cu date tehnice sunt compatibili cu valorile nominale ale sursei de alimentare.
- Dacă simbolul  nu este imprimat pe plăcuța cu date tehnice, aparatul trebuie legat la masă.
- Utilizați întotdeauna o priză cu protecție (împământare) contra electrocutării, montată corect.

- Nu permiteți încălcirea cablurilor electrice.
- Nu folosiți prize multiple și cabluri prelungitoare.
- Dacă priza de curent prezintă jocuri, nu conectați ștecherul.
- Nu trageți de cablul de alimentare pentru a scoate din priză aparatul. Trageți întotdeauna de ștecher.
- Protecția la electrocutare a pieselor aflate sub tensiune și izolate trebuie fixată astfel încât să nu permită scoaterea ei fără folosirea unor unelte.
- Verificați dacă aparatul a fost instalat corect. Cablul de alimentare electrică slăbit sau nepotrivit poate supraîncălzi borna.
- Conectați aparatul la finalul instalării. Asigurați accesul la conexiunea la rețeaua electrică după instalare.

2.3 Utilizarea

AVERTISMENT!

Pericol de accidentare, arsuri și electrocutare.

- Acest aparat poate fi utilizat numai la gătit. Nu utilizați aparatul în alt scop.
- Nu modificați specificațiile acestui aparat.
- Nu acționați aparatul având mâinile umede sau când acesta este în contact cu apa.
- Utilizați doar accesoriile furnizate împreună cu aparatul.
- Țineți flăcările sau obiectele încălzite la distanță de grăsimi și uleiuri pe durata gătitului și prăjirii.
- Nu utilizați grătarele electrice descoperite.
- Nu folosiți aparatul pe post de suprafață de depozitare.

- Nu folosiți lupe, binocluri sau dispozitive optice similare pentru a privi direct la lumina aparatului.
- Dacă aparatul funcționează cu alte dispozitive, presiunea maximă dezvoltată nu trebuie să depășească 4 Pa (4x10⁻⁵ bar).

2.4 Service

- Pentru a repara aparatul contactați Centrul de service autorizat. Utilizați numai piese de schimb originale.
- Referitor la becul (becurile) din acest produs și becurile de schimb vândute separat: Aceste becuri sunt concepute pentru a suporta situațiile fizice extreme din aparatele electrocasnice, cum ar fi cele de temperatură, vibrație, umiditate

sau au rolul de a semnaliza informații privitoare la starea operațională a aparatului. Acestea nu sunt destinate utilizării în alte aplicații și nu sunt adecvate pentru iluminarea camerelor din locuință.

2.5 Eliminare

AVERTISMENT!

Pericol de rănire sau sufocare.

- Contactați autoritatea locală pentru informații privind eliminarea aparatului.
- Deconectați aparatul de la alimentarea de la rețea.
- Tăiați cablul de alimentare de la rețea chiar de lângă aparat și aruncați-l.

3. INSTALAREA

AVERTISMENT!

Consultați capitolele privind siguranța.

3.1 Instrucțiuni de instalare



Pentru informații complete despre instalarea aparatului, consultați broșura separată pentru instalare.

4. DESCRIEREA PRODUSULUI

4.1 Prezentarea panoului de comandă

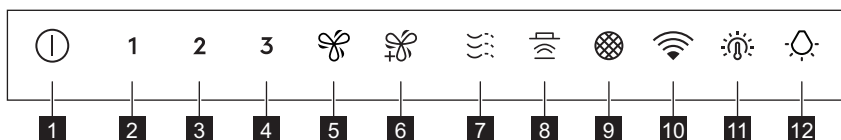

Funcție	Descriere
1	Pornit/Oprit Pornește și oprește hota.
2	Prima turajie Motorul trece la primul nivel al turajiei.
3	A doua turajie Motorul trece la al doilea nivel al turajiei.
4	A treia turajie Motorul trece la al treilea nivel al turajiei.

Funcție	Descriere
5	Accelerarea vitezei Motorul trece la un nivel mai înalt al turației. După 8 minute, aparatul revine la setarea anterioară.
6	Turația maximă Motorul trece la nivelul maxim al turației. După 5 minute, aparatul revine la setarea anterioară.
7	Breeze Motorul funcționează la turație minimă. După 60 de minute, aparatul se oprește.
8	Hob2Hood® Indicatorul funcției de control al hotei de la plită.
9	Notificare pentru filtru Vă reamintește să schimbați sau să curățați filtrul de cărbune și să curățați filtrul de grăsime.
10	Wi-Fi Indică starea conexiunii Wi-Fi.
11	Temperatură culoare lumină Modifică temperatura culorii luminii.
12	Becul Pornește și oprește lumina. Modifică intensitatea luminii.

5. UTILIZAREA ZILNICĂ

5.1 Utilizarea hotei

Verificați turația recomandată conform tabelului de mai jos.

1 În timp ce încălziți mâncarea, gătiți cu vasele acoperite.

2 În timpul gătirii cu vasele acoperite pe mai multe zone de gătit sau arzătoare, prăjire lentă.

3 În timpul fierberii și prăjirii unor cantități mari de alimente fără capac, gătire pe mai multe zone sau arzătoare.

 În timpul fierberii și prăjirii unor cantități mari de alimente fără capac, umiditate mare.

 Împrospătează aerul din bucătărie după gătit la un nivel foarte redus de zgomot. Aceasta poate fi activată și dezactivată prin atingerea simbolului. Funcția se oprește automat după 60 de minute. Utilizați doar după gătire.



Se recomandă să lăsați hota să funcționeze timp de circa 15 minute înainte și după gătire.

Activarea aparatului



Panoul de comandă este un câmp cu senzor. Pentru a utiliza hota, atingeți simbolul exact în mijloc timp de cel puțin 1 secundă.

Pentru a utiliza hota:

1. Porniți aparatul prin apăsarea simbolului .
2. Pentru a activa funcția atingeți simbolul.

Dezactivarea aparatului.

Pentru a opri aparatul apăsați din nou simbolul .

Perfect Illumination - Iluminat



Lumina hotei funcționează independent de alte funcții ale hotei.

Activarea și dezactivarea luminilor

Pentru a ilumina suprafața de gătit, atingeți simbolul . Atingeți din nou simbolul pentru a modifica intensitatea luminii în următoarea ordine: Maxim, Mediu, Scăzut, Dezactivat.



Pentru a stinge luminile, atingeți lung simbolul  timp de 3 secunde.

Setarea temperaturii de culoare a luminii



Hota reține ultima setare a temperaturii culorii luminii.



Există două moduri de a seta temperatura culorii luminii:

1. Atingeți simbolul  pentru a schimba temperatura culorii din neutră, la caldă și rece.
2. Atingeți și țineți apăsat simbolul  pentru a vă deplasa fără probleme între temperaturile culorii luminii. Eliberați-l după ce ajungeți la setarea dorită.

AuroraTech®

Este o funcție care reglează automat culoarea și intensitatea iluminării în funcție de momentul zilei, creând o ambianță optimă. Utilizați aplicația pentru a activa această funcție.



După activarea din aplicație, funcția va funcționa de fiecare dată când iluminarea este pornită. Puteți regla în continuare manual setările de iluminare utilizând butoanele  și . Cu toate acestea, funcția AuroraTech® va fi dezactivată.



5.2 Hob2Hood®

Este o funcție care conectează plita la o hotă specială. Atât plita, cât și hota sunt echipate cu un dispozitiv de comunicare a semnalelor infraroșii. Viteza ventilatorului este determinată în funcție de setarea modului și a temperaturii celui mai fierbinte vas de pe plită. Alternativ, puteți controla manual ventilatorul folosind plita. Această funcție poate fi activată de pe panoul de comandă al plitei.



Consultați manualul utilizatorului plitei pentru mai multe informații despre utilizarea funcției.

5.3 Notificare pentru filtru

Alarma de filtru are rolul de a vă reaminti să curățați filtrul de grăsime și să înlocuiți sau să curățați filtrul de cărbune, în funcție de tipul acestuia. Simbolul  clipește roșu constant timp de 30 de secunde dacă filtrul de grăsime trebuie curățat. Simbolul  clipește de două ori pe secundă timp de 30 de secunde dacă filtrul de cărbune trebuie înlocuit sau curățat.



Această funcție se activează independent după 40 de ore de funcționare pentru filtrul de grăsime și 160 de ore de funcționare pentru filtrul de cărbune.



Consultați curățarea filtrului de grăsime din capitolul Îngrijire și curățare.



Consultați curățarea filtrului de cărbune sau înlocuirea filtrului de cărbune din capitolul Îngrijirea și curățarea.



Pentru a reseta contorul de funcții în perioada de notificare, atingeți simbolul  timp de 3 secunde. Simbolul nu mai clipește pentru resetarea corectă.



În mod implicit, contorul de funcții pentru filtrul de cărbune este dezactivat. Pentru modul de recirculare, acesta trebuie activat.

Pentru a activa sau a dezactiva contorul pentru filtrul de cărbune:

1. Comutator pe panoul de comandă.
2. Asigurați-vă că ventilatorul și lumina sunt stinse.
3. Atingeți simbolul  timp de 3 secunde.

Funcția este activată dacă simbolurile **2** și  clipească o dată. Funcția este dezactivată dacă simbolurile **2** și  clipească de două ori.

5.4 configurarea conectivității WiFi

Această funcție vă permite să conectați aparatul la o rețea WiFi și să îl asociați cu dispozitivul mobil. Utilizând această funcție, puteți accesa funcții suplimentare, puteți controla și monitoriza aparatul de pe dispozitivul mobil și puteți primi notificări.

Pentru a conecta aparatul ai nevoie de:

- Rețea wireless cu conexiune la Internet,
- Dispozitiv mobil conectat la rețeaua wireless.

Frecvență/Protocol	WiFi: 2.4 GHz / 802.11 bgn
Putere	WiFi 2.4 GHz: <20 dBm
Criptare	WPA-PSK, WPA2-PSK, WPA3-SAE

Instalarea aplicației

Pentru integrarea aparatului în WiFi, parcurgeți pașii următori:



1. Asigurați-vă că aparatul este conectat la o priză electrică și este pornit.
2. Asigurați-vă că dispozitivul dvs. mobil este conectat la aceeași rețea wireless în care doriți să adăugați aparatul.
3. Pentru a descărca aplicația, utilizați camera dispozitivului mobil pentru a scana codul QR de pe coperta din spate a manualului de utilizare. De asemenea, puteți descărca aplicația direct din Google Play (Android) sau App Store (iOS).
4. Deschide aplicația și crează-ți un cont de utilizator.

Configurarea conexiunii wireless a aparatului





Integrarea este posibilă numai timp de 20 de secunde după activarea panoului de comandă. Dacă simbolul  se stinge, dezactivați și activați din nou panoul de comandă.

Urmați instrucțiunile din aplicație pentru a finaliza procesul de integrare:

1. Asigurați-vă că ventilatorul și iluminarea sunt oprite.
2. Atingeți și țineți apăsat simbolul  de pe aparat timp de 3 secunde, iar simbolul  începe să clipească continuu. Procesul de integrare este în curs de desfășurare.
3. Urmați instrucțiunile din aplicație pentru a finaliza procesul de integrare.



Pentru a opri procesul de integrare, atingeți  sau oricare dintre simbolurile nivelului de viteză.

După o înregistrare reușită, aparatul emite un singur semnal sonor, iar indicatorul  nu mai clipește și se aprinde constant.

Dacă procesul de integrare nu reușește, indicatorul clipește rapid timp de 6 secunde, apoi se stinge. Repetați procedura.



Dacă procesul de integrare depășește 1 minut, panoul de comandă intră în modul standby, indicatorul  se stinge, iar aplicația oferă feedback cu privire la starea integrării.



După înregistrare, simbolul  este vizibil după activarea panoului de comandă și stabilirea unei conexiuni la internet.



De fiecare dată când acțiunea este efectuată utilizând aplicația, indicatorul  clipește de 3 ori.

Dezactivarea/Activarea conexiunii wireless a aparatului

Pentru a dezactiva temporar conexiunea WiFi :

1. Asigurați-vă că ventilatorul și iluminarea sunt oprite.

2. Atingeți și mențineți apăsat simbolul **1** timp de 3 secunde până când auziți un semnal sonor.

Simbolul **1** clipește de două ori și simbolul  se stinge.

Pentru a activa din nou conexiunea WiFi :

1. Asigurați-vă că ventilatorul și iluminarea sunt oprite.
2. Atingeți și mențineți apăsat simbolul **1** timp de 3 secunde până când auziți un semnal sonor.



Simbolul **1** clipește o dată și simbolul  se aprinde atunci când conexiunea este stabilă.

Dezactivarea conexiunii wireless a aparatului

Pentru a deconecta rețeaua WiFi :

1. Asigurați-vă că ventilatorul și iluminarea sunt oprite.

2. Atingeți și mențineți apăsat simbolul  timp de 3 secunde.

Aparatul emite un singur semnal sonor, iar simbolul  clipește până la resetarea cu succes. În unele cazuri, simbolul  poate clipi o singură dată.

Această acțiune are ca rezultat scoaterea aparatului din rețeaua WiFi . Pentru a restabili conexiunea, repetați toți pașii descriși în secțiunea „**Configurarea conexiunii wireless a aparatului**”.

6. ÎNGRIJIREA ȘI CURĂȚAREA

6.1 Observații privind curățarea

Agenți de curățare

Nu folosiți detergenți și perii abrazive.

Curățați suprafața aparatului cu o lavetă moale, apă caldă și un detergent neutru.

După ce ați gătit, unele piese ale aparatului pot deveni fierbinți. Pentru a evita pătarea, aparatul trebuie răcit și uscat cu o lavetă curată sau prosoape de hârtie.

Curățați petele cu un detergent neutru.

Păstrați hota curată

Curățați aparatul și filtrele de grăsime în fiecare lună. Curățați cu atenție de grăsime interiorul și filtrele de grăsime. Acumularea de grăsimi sau de orice alte reziduuri poate produce un incendiu.

Filtrele de grăsime se pot spăla la mașină.

Mașina de spălat vase trebuie setată la o temperatură redusă și la un ciclu scurt. Filtrul de grăsime se poate decolora. Acest lucru nu influențează performanța aparatului.

Filtrul de cărbune

Durata saturării filtrului de cărbune variază în funcție de tipul de gătire și regularitatea în curățarea filtrului de grăsime. Consultați prospectul inclus în accesoriu.



Înainte de a efectua orice operațiune de întreținere, asigurați-vă că nu există niciun vas pe plită și că hota și plita sunt deconectate de la sursa de alimentare.

6.2 Curățarea filtrului de grăsime

Există două filtre de grăsime. Unul aflat dedesubt și celălalt în partea frontală a aparatului.

Filtrele sunt montate cu ajutorul clemelor și pinilor pe partea opusă.

Pentru curățarea filtrului:

1. Trageți capacul pentru a-l deschide.

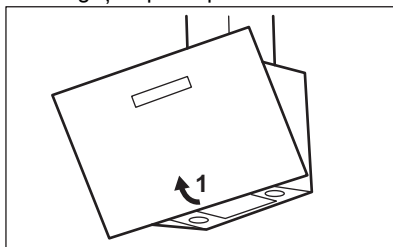

2. Trageți mânerul filtrului de sub hotă și înclinați ușor în jos partea frontală a filtrului.

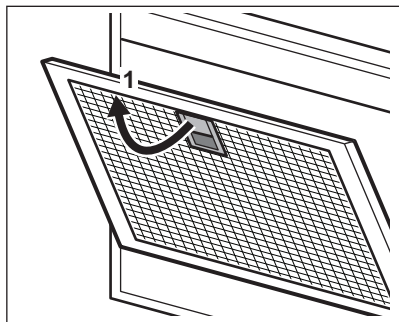

3. Curățați filtrele folosind un burete cu detergenți neabrazivi sau într-o mașină de spălat vase.



Mașina de spălat vase trebuie setată la o temperatură redusă și la un ciclu scurt. Filtrul de grăsime se poate decolora. Acest lucru nu influențează performanța aparatului.

4. Pentru a monta filtrele înapoi, urmați primii doi pași în ordine inversă. Repetați pașii pentru toate filtrele, dacă este cazul.

6.3 Înlocuirea filtrului de cărbune - opțional



În funcție de tip, filtrul poate sau nu să fie regenerat. Consultați broșura furnizată împreună cu filtrul.

Pentru înlocuirea filtrului:

1. Scoateți filtrele de grăsime din aparat. Consultați „Curățarea filtrului de grăsime” din acest capitol.
2. apăsați secțiunea (1) și înclinați ușor partea frontală a filtrului. Există două filtre de cărbune. Unul aflat dedesubt (A) și celălalt în partea frontală (B) a aparatului.

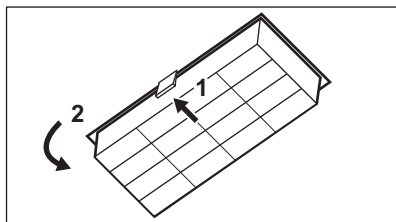

A.

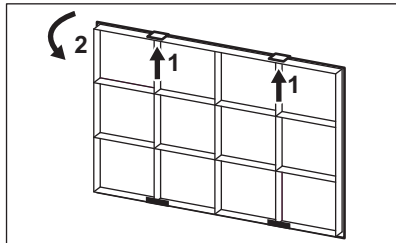

B.

3. Pentru a instala noul filtru, urmați aceeași pași în ordine inversă.

6.4 Înlocuirea becului

Acest aparat include o lampă LED și un dispozitiv de comandă separat (driver pentru LED-uri). Aceste piese trebuie înlocuite doar de către un tehnician. În cazul unei defectări, consultați capitolul „Service” din „Instrucțiunile privind siguranța”.

7. DEPANARE



AVERTISMENT!

Consultați capitolele privind siguranța.

7.1 Ce trebuie făcut dacă...

Problemă	Cauză posibilă	Soluție
Nu puteți activa aparatul.	Aparatul nu este conectat la o sursă de curent sau este conectat incorect.	Verificați dacă aparatul este conectat corect la rețeaua electrică.
Nu puteți activa aparatul.	Lipsă sursă de curent electric.	Verificați siguranța sau comutatorul principal. Dacă siguranța sau comutatorul continuă să întrerupă circuitul, contactați un electrician calificat.
Becul nu funcționează.	Becul este defect.	Înlocuiți becul. Consultați capitolul „Îngrijirea și curățarea”.
Nivelul de luminozitate sau temperatura de culoare deschisă nu sunt cele descrise în instrucțiuni.	Setare Perfect illumination incorectă.	Atingeți simbolul  pentru a verifica dacă puteți modifica toate cele trei temperaturi de culoare.
	Becul este defect.	Contactați un Centru de service autorizat.
Aparatul nu absoarbe suficient vaporii.	Turația motorului nu este adecvată la vaporii existenți.	Modificați turația motorului.
		Verificați semnalul wireless.
Aplicația nu se poate conecta la aparat.	Probleme de conectivitate.	Asigurați-vă că este pornită conexiunea wireless. Consultați capitolul „Configurare conectivitate WiFi”.
		Verificați dacă dispozitivul dvs. mobil este conectat la rețeaua wireless.
		Verificați rețeaua locală și routerul.
		Reporniți routerul.
		Contactați furnizorul de servicii wireless dacă mai sunt probleme cu rețeaua wireless.
Aplicația nu se poate conecta frecvent la aparat.	Probleme de conectivitate.	Aparatul, dispozitivul mobil sau ambele trebuie configurate din nou deoarece s-a instalat un router nou sau configurația routerului a fost modificată. Consultați capitolul „Configurare conectivitate WiFi”.
		Asigurați-vă că semnalul wireless ajunge la aparat. Încercați să mutați routerul din locuință cât mai aproape posibil de aparat sau aveți în vedere achiziționarea unui dispozitiv de extindere a acoperirii wireless.
		Asigurați-vă că semnalul wireless nu este întrerupt de microunde. Opriti microundele. Evitați folosirea simultană a cuptorului cu microunde și comenzilor la distanță pentru aparatul dumneavoastră.

8. INFORMAȚII PRIVIND MEDIUL

Reciclați materialele marcate cu simbolul . Pentru a recicla ambalajele, acestea trebuie puse în containerele corespunzătoare. Ajuțați la protejarea mediului și a sănătății umane și la reciclarea deșeurilor din aparatele electrice și electrocasnice. Nu aruncați aparatele

marcate cu acest simbol  împreună cu deșeurile menajere. Returnați produsul la centrul local de reciclare sau contactați administrația orașului dvs.

Добро пожаловать в AEG! Благодарим вас за то, что вы остановили свой выбор на нашем изделии.



Найти инструкции по эксплуатации, а также рекомендации по использованию, устранению неисправностей, техническом обслуживании и ремонте:
www.aeg.com/support

Право на изменения сохраняется.

СОДЕРЖАНИЕ

1. СВЕДЕНИЯ ПО ТЕХНИКЕ БЕЗОПАСНОСТИ.....	288
2. УКАЗАНИЯ ПО БЕЗОПАСНОСТИ.....	291
3. УСТАНОВКА.....	293
4. ОПИСАНИЕ ПРИБОРА.....	293
5. ЕЖЕДНЕВНОЕ ИСПОЛЬЗОВАНИЕ.....	294
6. УХОД И ОЧИСТКА.....	297
7. ПОИСК И УСТРАНЕНИЕ НЕИСПРАВНОСТЕЙ.....	298
8. ОХРАНА ОКРУЖАЮЩЕЙ СРЕДЫ.....	300

1. ⚠ СВЕДЕНИЯ ПО ТЕХНИКЕ БЕЗОПАСНОСТИ

Перед установкой и эксплуатацией прибора внимательно ознакомьтесь с настоящей инструкцией. Изготовитель не несёт ответственность за травмы/ущерб, вызванные неправильной установкой и эксплуатацией. Обязательно храните данную инструкцию вместе с прибором для использования в будущем.

1.1 Безопасность детей и лиц с ограниченными возможностями

- Этот прибор может использоваться детьми старше восьми лет и лицами с ограниченными физическими, сенсорными или умственными способностями и с недостаточным опытом или знаниями только при условии нахождения под присмотром лица, отвечающего за их безопасность, или после получения соответствующих инструкций, позволяющих им безопасно эксплуатировать изделие и дающих им представление об опасности, связанной с его

эксплуатацией. Детям младше 8 лет и лицам с ярко выраженными и комплексными нарушениями здоровья запрещается находиться рядом с прибором без постоянного присмотра.

- Дети должны находиться под присмотром для недопущения игр с прибором.
- Храните все упаковочные материалы вне досягаемости детей и утилизируйте их надлежащим образом.
- Не подпускайте детей и домашних животных к прибору во время его работы.
- Очистка и доступное пользователю техническое обслуживание прибора не должны выполняться детьми без присмотра.

1.2 Общая безопасность

- Прибор предназначен для работы над варочными панелями, кухонными плитами и аналогичными приборами для приготовления пищи.
- Данный прибор предназначен для бытового применения в отдельном домохозяйстве.
- Данный прибор можно использовать в офисах, гостиничных номерах, мини-гостиницах типа «ночлег и завтрак», сельских жилых домах и других аналогичных помещениях, где такое использование не превышает (среднего) уровня бытового использования.
- Перед любым обслуживанием отключите прибор от сети питания.
- **ПРЕДУПРЕЖДЕНИЕ.** Во время совместной работы с приборами для приготовления пищи доступные для контакта части могут сильно нагреваться.
- Используйте только крепеж, идущий в комплекте с прибором. В случае отсутствия в комплекте крепежа используйте крепеж, рекомендованный в инструкции. Разместите прибор в безопасном месте, отвечающем требованиям установки.

- **ВНИМАНИЕ!** Неиспользование винтов или фиксирующего устройства в соответствии с данными Инструкциями может привести к поражению электрическим током.
- Не используйте для монтажа прибора клеевые составы.
- Если иное не оговорено в инструкции прибора или духового шкафа, минимальное расстояние между поверхностью варочной панели, на которой находится посуда, и наиболее низкой частью прибора должно составлять не менее 65 см.
- Метод экстракции воздуха должен отвечать требованиям местных норм и положений.
- Обеспечьте хорошую вентиляцию в помещении, где установлен прибор, чтобы избежать обратного притока газов, создаваемого устройствами, в которых происходит сгорание газа или других видов топлива (включая камины).
- Убедитесь, что вентиляционные отверстия не перекрыты, и что отводимый прибором воздух не подается в трубу, используемую для отвода дыма и пара от других приборов (систем центрального отопления, термосифонов, водогреев и т.д.)
- В случае совместной работы с другими приборами максимальное создаваемое в помещении разрежение не должно превышать 0,04 мбар.
- Во избежание несчастного случая, замену поврежденного кабеля питания должен выполнять изготовитель, авторизованный сервисный центр или специалист с аналогичной квалификацией.
- Поврежденный кабель следует заменить на специальный кабель, который можно приобрести у производителя или в авторизованном сервисном центре.
- При подключении прибора непосредственно к электросети необходимо обеспечить наличие устройства, позволяющего отключать прибор от

электросети с разрывом между всеми контактами. Полное размыкание контактов должно отвечать условиям, предусмотренными для случаев перенапряжения категории III. Отсоединение кабеля должно выполняться в соответствии с правилами монтажа.

- Не готовьте под прибором блюда методом фламбирования.
- Не используйте прибор для отвода вредных или взрывоопасных материалов и паров.
- Во избежание повреждения покрытия прибора производите его регулярную очистку мягкой тряпкой.
- Не используйте для очистки поверхности прибора пароочистители, воду под давлением, жесткие абразивные чистящие средства или острые металлические скребки. Используйте только нейтральные моющие средства.
- Производите регулярную (как минимум раз в 2 месяца) очистку жировых фильтров и удаляйте с прибора жировые отложения во избежание риска пожара.
- Для очистки внутренней камеры прибора используйте тряпку.

2. УКАЗАНИЯ ПО БЕЗОПАСНОСТИ

2.1 Установка

ВНИМАНИЕ!

Существует риск травмы, поражения электрическим током, пожара, получения ожогов или повреждения прибора.

- Установка прибора должна осуществляться только квалифицированным специалистом.
- Не устанавливайте и не подключайте прибор, имеющий повреждения.
- Следуйте инструкциям по установке, входящим в комплект прибора.
- Всегда будьте осторожны при перемещении прибора, поскольку он

тяжелый. Всегда используйте защитные перчатки и закрытую обувь.

- Перед монтажом прибора удалите все элементы упаковки, наклейки и защитную пленку.
- Не встраивайте отводную трубу для воздуха в полость в стене, если только полость не предназначена для этих целей.

2.2 Подключение к электросети

ВНИМАНИЕ!

Существует риск пожара и поражения электрическим током.

- Все электрические подключения должны производиться квалифицированным электриком.
- Убедитесь, что параметры, указанные на табличке с техническими данными, соответствуют характеристикам электросети.
- Если на табличке с техническими данными отсутствует символ (□), прибор должен быть заземлен.
- Включайте прибор только в правильно установленную электрическую розетку с контактом заземления.
- Не допускайте спутывания электропроводов.
- Не пользуйтесь тройниками и удлинителями.
- Не подключайте прибор к розетке электропитания, если она плохо закреплена или если вилка неплотно входит в розетку.
- Для отключения прибора от электросети не тяните за кабель электропитания. Всегда беритесь за вилку сетевого шнура.
- Детали, защищающие токоведущие или изолированные части прибора, должны быть закреплены так, чтобы их было невозможно удалить без специальных инструментов.
- Убедитесь в правильности установки прибора. Неплотные и неправильно установленные соединения могут вызвать перегрев разъема.
- Подключайте прибор к электросети по окончании монтажа. Обеспечьте доступ к подключению к электросети после монтажа прибора.

2.3 Использование

ВНИМАНИЕ!

Существует риск травмы, ожогов и поражения электрическим током.

- Данный прибор предназначен только для приготовления пищи. Не используйте прибор в других целях.
- Не вносите изменения в конструкцию данного прибора.
- При использовании прибора не касайтесь его мокрыми руками. Не

касайтесь прибора, если на него попала вода.

- Используйте только принадлежности, поставляемые вместе с прибором.
- Во время варки и жарки не допускайте контакта жиров и масел с открытым пламенем и нагретыми предметами.
- Не используйте открытые электрогрили.
- Не используйте электроприбор для хранения каких-либо предметов.
- Запрещается смотреть непосредственно на подсветку прибора через лупу, в бинокль или при помощи аналогичных оптических приборов.
- Если прибор работает с другими устройствами, максимальное создаваемое давление не должно превышать 4 Па (4x10⁻⁵ бар).

2.4 Сервис

- Для ремонта прибора обратитесь в авторизованный сервисный центр. Применяйте только оригинальные запасные части.
- О лампах внутри прибора и лампах, продаваемых отдельно в качестве запасных частей: данные лампы рассчитаны на работу в бытовых приборах в исключительно сложных температурных, вибрационных и влажностных условиях или предназначены для передачи информации о рабочем состоянии прибора. Они не предназначены для использования в других приборах и не подходят для освещения бытовых помещений.

2.5 Утилизация

ВНИМАНИЕ!

Существует опасность получения травм или удушья.

- Для получения информации о надлежащей утилизации прибора обратитесь в местные муниципальные органы власти.
- Отключите прибор от сети электропитания.
- Обрежьте кабель электропитания как можно ближе к прибору и утилизируйте его.

3. УСТАНОВКА

ВНИМАНИЕ!

См. главы, содержащие Сведения по технике безопасности.

3.1 Инструкции по установке



Развернутые сведения о монтаже прибора см. в отдельном буклете по установке.

4. ОПИСАНИЕ ПРИБОРА

4.1 Общий вид панели управления

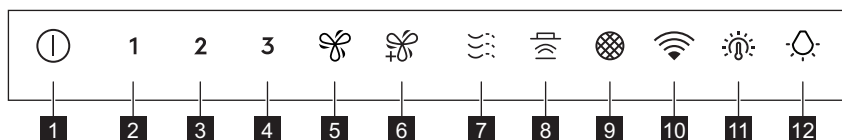



Функция	Описание
1 Вкл / Выкл	Включение и выключение вытяжки.
2 Первая скорость	Двигатель включается на первом уровне скорости.
3 Вторая скорость	Двигатель включается на втором уровне скорости.
4 Третья скорость	Двигатель переключается на третий уровень скорости.
5 Увеличение скорости	Двигатель переключается на более высокий уровень скорости. Через 8 минут прибор возвращается в предыдущий режим.
6 Максимальная скорость	Двигатель включается на максимальный уровень скорости. Через 5 минут прибор возвращается в предыдущий режим.
7 Breeze	Двигатель работает на минимальной скорости. Через 60 минут прибор выключается.
8 Hob2Hood®	Индикатор функции, позволяющей управлять вытяжкой с варочной панели.
9 Уведомление о замене фильтра	Напоминает о необходимости замены или мытья угольного фильтра или очистки жираулавливающего фильтра.
10 WiFi	Указывает на состояние подключения по сети Wi-Fi.
11 Цветовая температура освещения	Изменение цветовой температуры освещения.
12 Лампа освещения	Включение и выключение освещения. Изменение интенсивности освещения.

5. ЕЖЕДНЕВНОЕ ИСПОЛЬЗОВАНИЕ

5.1 Использование вытяжки

Рекомендованные значения скорости приведены в таблице ниже.

1	Разогрев продуктов в посуде, накрытой крышками.
2	Приготовление в посуде, накрытой крышками, на нескольких зонах приготовления или конфорках. Жарка малой интенсивности.
3	Кипячение и жарка большого количества продуктов без крышки, приготовление на нескольких зонах приготовления или конфорках.
	Кипячение и жарка большого количества продуктов без крышки, при высокой влажности.
	Освежает воздух на кухне после приготовления пищи с очень низким уровнем шума. Можно включить и отключить, коснувшись символа. Функция автоматически отключается через 60 минут. Используйте только после приготовления.



Рекомендуется дать вытяжке поработать около 15 минут перед началом и по окончании приготовления.

Включение прибора



Панель управления является сенсорной зоной. Для включения вытяжки коснитесь и удерживайте символ точно посередине не менее 1 секунды.

Включение вытяжки,:

1. Включите прибор нажатием символа .

Теперь можно включить функции.

2. Для включения функции коснитесь символа.

Выключение прибора

Для выключения прибора снова нажмите символ .

Освещение Perfect Illumination -



Освещение вытяжки работает независимо от других функций вытяжки.

Включение и выключение освещения

Чтобы включить освещение варочной поверхности, коснитесь символа . Коснитесь символа еще раз, чтобы изменить яркость освещения в следующей порядке: максимальная, средняя, низкая, выключено.



Для выключения освещения коснитесь и удерживайте символ  в течение 3 секунд.

Установка цветовой температуры освещения



Вытяжка запоминает последнюю настройку цветовой температуры освещения.

Существует два способа настройки цветовой температуры освещения:

1. Коснитесь символа , чтобы изменить цветовую температуру с нейтральной на теплую, а затем холодную.
2. Нажмите и удерживайте символ  для плавного переключения между вариантами цветовой температуры освещения. Отпустите кнопку, как только достигнете нужной настройки.

AuroraTech®

Это функция автоматически регулирует цветовую температуру и интенсивность освещения в зависимости от времени

суток для создания подходящей атмосферы. Для включения этой функции используйте приложение.



После активации из приложения функция будет работать при каждом включении освещения. Параметры освещения можно по-прежнему настроить с помощью кнопок и . Однако эта функция AuroraTech® будет отключена.

5.2 Hob2Hood®

Это функция предназначена для соединения варочной панели с вытяжкой. Варочная панель и вытяжка оснащены коммутатором инфракрасных сигналов системы. Скорость вращения вентилятора определяется в зависимости от настроек режима работы и температуры самой горячей посуды на варочной панели. Кроме того, вы можете вручную изменять скорость работы вентилятора с помощью элементов управления варочной панели. Эту функцию можно включить на панели управления варочной панели.



Более подробную информацию об использовании данной функции см. в руководстве пользователя варочной панели.

5.3 Уведомление фильтра

Оповещение о состоянии фильтра служит для напоминания о необходимости очистки жирулавливающего фильтра и замены или очистки угольного фильтра в зависимости от его типа. Если необходимо провести очистку жирулавливающего фильтра, символ регулярно мигает в течение 30 секунд. Символ мигает дважды в секунду в течение 30 секунд, если необходимо заменить угольный фильтр или выполнить его очистку.



Эта функция включается самостоятельно после 40 часов работы жирулавливающего фильтра и 160 часов работы угольного фильтра.



См. раздел «Очистка жирулавливающего фильтра» в главе «Уход и очистка».



См. описание процедуры очистки или замены угольного фильтра в главе «Уход и очистка».

Для сброса счетчика функций в период уведомления нажмите символ и удерживайте в течение 3 секунд. Символ перестает мигать для правильного сброса.



По умолчанию счетчик функций угольного фильтра отключен. Для работы в режиме рециркуляции он должен быть включен.

Включение или выключение счетчика для угольного фильтра:

1. Включите панель управления.
2. Убедитесь, что вентилятор и освещение выключены.
3. Нажмите символ и удерживайте в течение 3 секунд.

Функция включается, если символы и мигают один раз. Функция выключается, если символы и мигают дважды.

5.4 Настройка подключения по сети WiFi

Эта функция позволяет подключить прибор к сети WiFi и выполнить сопряжение с мобильным устройством. С помощью этой функции можно получить доступ к дополнительным функциям, управлять и контролировать работу прибора с мобильного устройства, а также получать уведомления.

Для подключения прибора необходимо:

- Беспроводная сеть с подключением к Интернету,
- Мобильное устройство, подключенное к беспроводной сети.

Частота/протокол	WiFi: 2.4 ГГц / 802.11 bgn
мощность	WiFi 2.4 ГГц: <20 дБм
Шифрование	WPA-PSK, WPA2-PSK, WPA3-SAE

Установка приложения

Для подключения прибора к WiFi выполните следующие действия:



1. Убедитесь, что прибор подключен к розетке электросети и включен.
2. Убедитесь, что мобильное устройство подключено к той же беспроводной сети, к которой вы хотите подключить прибор.
3. Чтобы загрузить приложение, с помощью камеры мобильного устройства отсканируйте QR-код, указанный на задней стороне обложки руководства пользователя. Также можно загрузить приложение непосредственно из Google Play (Android) или App Store (iOS).
4. Откройте приложение и зарегистрируйтесь, чтобы создать учетную запись.

Настройка беспроводного соединения прибора



Подключение можно выполнить только в течение 20 секунд после активации панели управления. Если символ  погаснет, выключите и снова включите панель управления.

Следуйте инструкциям в приложении для завершения процесса подключения:

1. Убедитесь, что вентилятор и освещение выключены.
2. Нажмите и удерживайте символ  на приборе в течение 3 секунд, символ  начнет непрерывно мигать. Процесс подключения выполняется.

3. Продолжайте следовать инструкциям в приложении для завершения процесса подключения.



Чтобы остановить процесс подключения, коснитесь  или любого символа уровня скорости.

После успешного завершения подключения индикатор  прибор выдаст одиночный звуковой сигнал, а индикатор перестанет мигать и загорится постоянным светом.

Если произошел сбой процесса подключения, индикатор быстро мигает в течение 6 секунд, а затем выключается. Повторите процедуру.



Если процесс подключения превышает 1 минуту, панель управления переходит в режим ожидания, индикатор  выключается, и приложение предоставляет обратную связь о статусе процесса подключения.



По завершении подключения символ  отобразится после активации панели управления и установки подключения к интернету.



При каждом выполнении действия с помощью приложения индикатор  мигает 3 раза.

Отключение/включение беспроводного соединения прибора

Чтобы временно отключить соединение по сети WiFi:

1. Убедитесь, что вентилятор и освещение выключены.
2. Коснитесь и удерживайте символ **1** в течение 3 секунд, пока не раздастся звуковой сигнал.

Символ **1** мигнет два раза, а символ  погаснет.

Чтобы снова включить соединение по сети WiFi :



1. Убедитесь, что вентилятор и освещение выключены.
2. Коснитесь и удерживайте символ **1** в течение 3 секунд, пока не раздастся звуковой сигнал.

Символ **1** мигнет один раз, и символ  загорится при установке соединения.

Сброс беспроводного подключения прибора

Чтобы отключить прибор от сети WiFi :

1. Убедитесь, что вентилятор и освещение выключены.
2. Нажмите и удерживайте символ  в течение 3 секунд.

Прибор выдаст один звуковой сигнал, а символ  будет мигать до успешного завершения сброса. В некоторых случаях символ  может мигнуть только один раз.

Это действие приведет к удалению прибора из сети WiFi . Чтобы восстановить соединения, повторите все шаги, описанные в разделе «**Настройка беспроводного соединения прибора**».

6. УХОД И ОЧИСТКА

6.1 Примечание по очистке

Чистящие средства

Не используйте абразивные моющие средства и щетки.

Поверхность прибора протирайте мягкой тканью, смоченной в теплой воде с моющим средством.

После приготовления некоторые части прибора сильно нагреваются. Во избежание образования пятен необходимо дать прибору остыть и вытереть его насухо чистой тряпкой или бумажными полотенцами.

Очищайте пятна мягким моющим средством.

Держите вытяжку в чистоте

Раз в месяц производите очистку прибора и жирославляющих фильтров. Тщательно очищайте внутренние поверхности и жирославляющие фильтры от жира. Накопление жира или других отложений может привести к возгоранию.

Жирославляющие фильтры можно мыть в посудомоечной машине.

Посудомоечная машина должна быть настроена на низкотемпературную мойку и короткий цикл. Жирославляющий фильтр может изменить цвет; это не повлияет на производительность прибора.

Угольный фильтр

Время насыщения угольного фильтра варьируется в зависимости от вида приготовления и регулярности очистки жирославляющего фильтра. См. брошюру, прилагаемую к данному аксессуару.



Перед выполнением каких-либо работ по техническому обслуживанию убедитесь, что на варочной панели нет посуды и что вытяжка и варочная панель отключены от источника питания.

6.2 Очистка жирославляющего фильтра

Имеется два жирославляющих фильтра. Один находится снизу, а второй — на передней части прибора.

Фильтры фиксируются при помощи защелок и шпилек на противоположной стороне.

Очистка фильтра:

1. Для открывания крышки потяните ее.

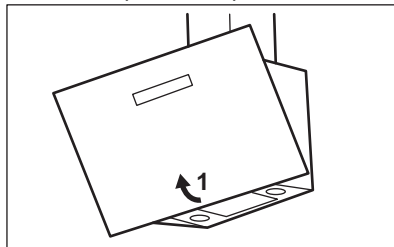

2. Потяните рукоятку фильтра под вытяжкой и немного наклоните вниз переднюю часть фильтра.

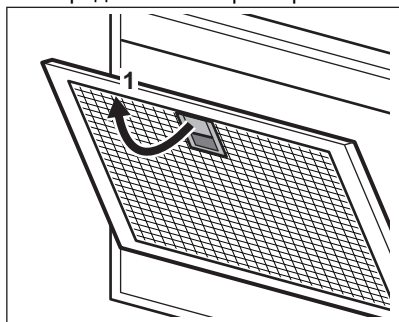

3. Очистите фильтры губкой с неабразивным моющим средством или вымойте их в посудомоечной машине.



Посудомоечная машина должна быть настроена на низкотемпературную мойку и короткий цикл. Жироулавливающий фильтр может изменить цвет; это не повлияет на производительность прибора.

4. Для установки фильтров на место выполните описанные выше два шага в обратном порядке.

Повторите данные шаги со всеми фильтрами, если это применимо.

6.3 Замена угольного фильтра — дополнительно



В зависимости от типа фильтр может быть или не может быть восстановлен. См. инструкцию по применению, прилагаемую к фильтру.

Для замены фильтра:

1. Извлеките из прибора жироулавливающие фильтры. См. раздел «Чистка жироулавливающего фильтра» в этой главе.
2. нажмите защелку (1) и слегка наклоните переднюю часть фильтра. Имеется два угольных фильтра. Один находится снизу (A), а второй — на передней части (B) прибора.

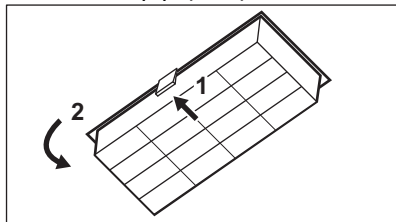

A.

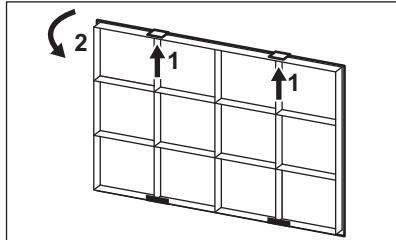

B.

3. Для установки фильтра выполните те же шаги в обратном порядке.

6.4 Замена лампы

Данный прибор поставляется со светодиодной лампой и отдельным управляющим устройством (светодиодным драйвером). Эти детали могут быть заменены только техническим специалистом. В случае любых неисправностей см. «Сервис» главы «Указания по безопасности».

7. ПОИСК И УСТРАНЕНИЕ НЕИСПРАВНОСТЕЙ



ВНИМАНИЕ!

См. главы, содержащие Сведения по технике безопасности.

7.1 Поиск и устранение неисправностей

Проблема	Возможная причина	Способ устранения
Невозможно включить прибор.	Прибор не подключен к электропитанию, или подключение произведено неверно.	Проверьте правильность подключения прибора и наличие напряжения в сети.
Невозможно включить прибор.	Отсутствие электропитания.	Проверьте предохранитель или главный выключатель. Если предохранитель или выключатель продолжают размыкать цепь, обратитесь к квалифицированному электрику.
Лампа не работает.	Лампа освещения перегорела.	Замените лампу. См. главу «Уход и очистка».
Уровень яркости или цветовая температура освещения отличаются от описанных в инструкциях.	Неправильная настройка Perfect illumination.	Коснитесь символа  , чтобы проверить, можно ли изменить все три цветовые температуры.
	Лампа освещения перегорела.	Обратитесь в авторизованный сервисный центр.
Прибор собирает недостаточное количество испарений.	Скорость работы двигателя недостаточна высока для количества образующихся испарений.	Измените частоту вращения двигателя.
		Проверьте наличие беспроводной сети.
		Убедитесь в том, что беспроводная сеть включена. См. главу «Настройка подключения к сети Wi-Fi».
		Убедитесь, что мобильное устройство подключено к беспроводной сети.
Приложению не удается произвести соединение с прибором.	Проблемы с подключением.	Проверьте домашнюю сеть и маршрутизатор.
		Перезагрузите маршрутизатор.
		В случае дальнейших проблем с беспроводной сетью обратитесь к провайдеру услуг беспроводной связи.
		Необходимо выполнить повторную настройку прибора и/или мобильного устройства, поскольку был установлен новый маршрутизатор или конфигурация маршрутизатора была изменена. См. главу «Настройка подключения к сети Wi-Fi».

Проблема	Возможная причина	Способ устранения
Приложению часто не удается произвести соединение с прибором.	Проблемы с подключением.	<p>Убедитесь в том, что прибор находится в зоне уверенного приема беспроводной сети. Постарайтесь переместить домашний маршрутизатор как можно ближе к прибору или рассмотрите возможность приобретения беспроводного повторителя.</p> <p>Убедитесь, что микроволновая печь не создает помехи при передаче и получении сигнала беспроводной связи. Выключите микроволновую печь. Старайтесь не использовать одновременно микроволновую печь и дистанционное управление прибором.</p>

8. ОХРАНА ОКРУЖАЮЩЕЙ СРЕДЫ

Материалы с символом  следует сдавать на переработку. Положите упаковку в соответствующие контейнеры для сбора вторичного сырья. Принимая участие в переработке старого электробытового оборудования, Вы помогаете защитить окружающую среду и здоровье человека. Не выбрасывайте

вместе с бытовыми отходами бытовую технику, помеченную символом . Прибор следует доставить в место раздельного накопления и сбора отходов потребления или в пункт сбора использованной бытовой техники для последующей утилизации.

Vitajte vo svete AEG! Ďakujeme Vám, že ste si vybrali náš spotrebič.



Rady týkajúce sa používania, brožúry, návody na riešenie problémov a informácie o servise a opravách:
www.aeg.com/support

Vyhradzujeme si právo na zmeny bez predchádzajúceho upozornenia.

OBSAH

1. BEZPEČNOSTNÉ INFORMÁCIE.....	301
2. BEZPEČNOSTNÉ POKYNY.....	304
3. INŠTALÁCIA.....	305
4. POPIŠ VÝROBKU.....	305
5. KAŽDODENNÉ POUŽÍVANIE.....	306
6. OŠETROVANIE A ČISTENIE.....	309
7. RIEŠENIE PROBLÉMOV.....	310
8. OCHRANA ŽIVOTNÉHO PROSTREDIA.....	311

1. ⚠️ BEZPEČNOSTNÉ INFORMÁCIE

Pred inštaláciou a používaním spotrebiča si pozorne prečítajte priložený návod na používanie. Výrobca nezodpovedá za zranenia ani za škody spôsobené nesprávnou montážou alebo používaním. Tieto pokyny uskladnite na bezpečnom a prístupnom mieste, aby ste do nich mohli v budúcnosti nahliadnuť.

1.1 Bezpečnosť detí a zraniteľných osôb

- Tento spotrebič smú používať deti staršie ako 8 rokov a osoby so zníženou fyzickou, zmyslovou alebo psychickou spôsobilosťou alebo nedostatkom skúseností a znalostí, iba ak sú pod dozorom zodpovednej osoby alebo ak boli zodpovednou osobou poučené o bezpečnom používaní spotrebiča a rozumejú prípadným rizikám. Deti do 8 rokov a osoby s vysokou mierou postihnutia nesmú mať prístup k spotrebiču, pokiaľ nie sú pod nepretržitým dozorom.
- Deti by mali byť pod dozorom, aby sa zabezpečilo, že sa so spotrebičom nebudú hrať.

- Obaly vždy uschovajte mimo dosah detí a náležite ich zlikvidujte.
- Nedovoľte, aby sa v blízkosti zapnutého spotrebiča nachádzali deti a domáce zvieratá.
- Deti nesmú spotrebič bez dozoru čistiť ani vykonávať žiadnu údržbu na spotrebiči.

1.2 Všeobecná bezpečnosť

- Tento spotrebič je určený na domáce použitie nad varnými panelmi, sporákmi a podobnými varnými zariadeniami.
- Tento spotrebič je určený na jedno použitie v domácnosti v interiéri.
- Tento spotrebič sa môže používať v kanceláriách, hotelových hosťovských izbách, izbách s posteľou a raňajkami, v penziónoch na farme a iných podobných ubytovacích zariadeniach, ak takéto používanie nepresiahne (priemerné) úrovne používania v domácnosti.
- Pred akoukoľvek údržbou spotrebič odpojte od elektrickej siete.
- **VÝSTRAHA:** Prístupné časti sa môžu počas používania s varnými spotrebičmi zohriať na vysokú teplotu.
- Použite iba upevňovacie skrutky dodané so spotrebičom. Ak nie sú dodané, použite skrutky odporúčané v inštalčných pokynoch. Spotrebič nainštalujte na bezpečné a vhodné miesto, ktoré spĺňa požiadavky na inštaláciu.
- **UPOZORNENIE:** Nenainštalovanie skrutiek alebo upevňovacieho zariadenia v súlade s týmito pokynmi môže spôsobiť ohrozenie elektrickým prúdom.
- Na upevnenie spotrebiča nepoužívajte lepiace prostriedky.
- Minimálna vzdialenosť medzi povrchom varného panela, na ktorom sú umiestnené hrnce a panvice a dolnou časťou spotrebiča musí byť minimálne 65 cm, pokiaľ nie je uvedené inak v inštalčných pokynoch pre spotrebič alebo varný panel.
- Oblasť vývodu vzduchu musí spĺňať nariadenia miestnych úradov.

- V miestnosti inštalácie spotrebiča zabezpečte dobré vetranie, aby sa do miestnosti nevracali plyny zo spotrebičov spaľujúcich plyn alebo iné palivá, ani spaliny zo zariadení s otvoreným plameňom.
- Uistite sa, že nie sú vetracie otvory blokované a vzduch nahromadený spotrebičom nie je vedený do potrubia používaného na odvádzanie dymu a pary z iných spotrebičov (systémy centrálného vykurovania, termosifóny, ohrievače vody a pod.).
- Keď je spotrebič v činnosti spolu s ostatnými spotrebičmi, nesmie maximálne vákuum vytvorené v miestnosti prekročiť 0,04 mbar.
- Ak je poškodený elektrický napájací kábel, musí ho vymeniť výrobca, jeho autorizované servisné stredisko alebo kvalifikovaná osoba, aby sa predišlo ohrozeniu elektrickým prúdom.
- Ak je súprava káblov poškodená, musí sa vymeniť za špeciálnu súpravu dostupnú u výrobcu alebo v jeho autorizovanom servisnom centre.
- Ak je spotrebič zapojený priamo do elektrickej siete, elektroinštalácia musí byť vybavená izolačným zariadením, ktoré umožní odpojiť spotrebič od elektrickej siete na všetkých póloch. Celé odpojenie musí byť v súlade s podmienkami pre prepäťovú kategóriu III. Vyberateľné prostriedky musia byť zabudované do pevnej zásuvky v súlade s pravidlami zapojenia.
- Pod spotrebičom nevlambujte.
- Nepoužívajte na odsávanie nebezpečných alebo výbušných materiálov a výparov.
- Spotrebič pravidelne čistite mäkkou handričkou, aby ste predišli znehodnoteniu povrchového materiálu.
- Na čistenie povrchu spotrebiča nepoužívajte parný čistič, vodný postrekovač, agresívne abrazívne čističe ani ostré kovové škrabky. Používajte iba neutrálne čistiace prostriedky.

- Pravidelne čistite tukové filtre (minimálne každé 2 mesiace) a odstráňte zvyšky mastnoty zo spotrebiča, aby ste predišli nebezpečenstvu požiaru.
- Na vyčistenie vnútra spotrebiča použite handričku.

2. BEZPEČNOSTNÉ POKYNY

2.1 Montáž

VAROVANIE!

Hrozí nebezpečenstvo poranenia, zásahu elektrickým prúdom, požiaru, popálenín alebo poškodenia spotrebiča.

- Tento spotrebič môže nainštalovať len kvalifikovaná osoba.
- Poškodený spotrebič neinštalujte ani nepoužívajte.
- Dodržiavajte pokyny na inštaláciu dodané so spotrebičom.
- Vždy dávajte pozor, ak presúvate spotrebič, pretože je ťažký. Vždy používajte ochranné rukavice a uzavretú obuv.
- Pred inštaláciou spotrebiča odstráňte všetok baliaci materiál, štítky a ochranný film.
- Vyfukovaný vzduch neinštalujte do dutiny steny, pokiaľ nie je dutina navrhnutá na tento účel.

2.2 Zapojenie do elektrickej siete

VAROVANIE!

Hrozí nebezpečenstvo požiaru a zásahu elektrickým prúdom.

- Všetky elektrické zapojenia by mal vykonať kvalifikovaný elektroinštalatér.
- Uistite sa, že parametre na typovom štítku sú kompatibilné s elektrickým napätím zdroja napájania.
- Ak nie je na typovom štítku vytlačený symbol , spotrebič musí byť uzemnený.
- Vždy používajte správne nainštalovanú zásuvku odolnú proti nárazom.
- Elektrické sieťové káble sa nesmú zamotať.

- Nepoužívajte viaczásuvkové adaptéry ani predlžovacie káble.
- Ak je sieťová zásuvka uvoľnená, nezapájajte do nej sieťovú zástrčku.
- Spotrebič neodpájajte ťahaním za napájací kábel. Vždy ťahajte za sieťovú zástrčku.
- Zariadenie na ochranu pred dotykom elektrických častí pod napätím a izolovaných častí treba namontovať tak, aby sa nedalo odstrániť bez nástrojov.
- Skontrolujte, či je spotrebič správne nainštalovaný. Voľný a nesprávny sieťový kábel môže spôsobiť prehriatie svorky.
- Spotrebič zapojte na konci inštalácie. Po inštalácii sa uistite, že máte prístup k sieti.

2.3 Použitie

VAROVANIE!

Hrozí nebezpečenstvo poranenia, popálenín alebo zásahu elektrickým prúdom.

- Tento spotrebič je určený iba na varenie. Spotrebič nepoužívajte na iné účely.
- Nemeňte technické parametre tohto spotrebiča.
- Spotrebič neobsluhujte s mokrymi rukami alebo keď je v kontakte s vodou.
- Používajte len príslušenstvo dodané so spotrebičom.
- Pri varení a vyprázaní musia byť plamene alebo horúce predmety v dostatočnej vzdialenosti od tukov a olejov.
- Nepoužívajte nezakryté elektrické rošty.
- Spotrebič nepoužívajte ako skladovací povrch.
- Na pozeranie priamo do osvetlenia zariadenia nepoužívajte zväčšovacie sklá, ďalekohľady ani podobné optické zariadenia.

- Ak spotrebič pracuje s inými zariadeniami, maximálny vyvinutý tlak nesmie prekročiť 4 Pa (4 x 10⁻⁵ bar).

2.4 Servis

- Ak treba dať spotrebič opraviť, obráťte sa na autorizované servisné stredisko. Používajte iba originálne náhradné diely.
- Informácie o žiarovke/žiarovkách vnútri tohto výrobku a náhradných dieloch osvetlenia, ktoré sa predávajú samostatne: Tieto žiarovky sú navrhnuté tak, aby odolali extrémnym podmienkam v domácich spotrebičoch, ako napr. teplota, vibrácie, vlhkosť, alebo slúžia ako ukazovatele prevádzkového stavu

spotrebiča. Nie sú určené na používanie iným spôsobom a nie sú vhodné na osvetlenie priestorov v domácnosti.

2.5 Likvidácia

VAROVANIE!

Riziko zranenia alebo udusenía.

- O likvidácii spotrebiča sa informujte na mestskom alebo obecnom úrade.
- Odpojte spotrebič od napájania z elektrickej siete.
- Sieťový elektrický kábel odrežte blízko pri spotrebiči a zlikvidujte ho.

3. INŠTALÁCIA

VAROVANIE!

Pozrite si kapitoly ohľadne bezpečnosti.

3.1 Pokyny na inštaláciu



Úplné informácie o inštalácii spotrebiča nájdete v samostatnej inštaláčnej brožúre.

4. POPIS VÝROBKU

4.1 Prehľad ovládacieho panela

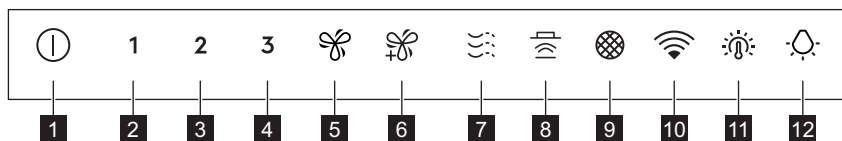



Funkcia	Popis
1	Zap./Vyp. Zapnutie a vypnutie odsávača pár.
2	Prvá rýchlosť Motor sa prepne na prvú úroveň rýchlosti.
3	Druhá rýchlosť Motor sa prepne na druhú úroveň rýchlosti.
4	Tretia rýchlosť Motor sa prepne na tretiu úroveň rýchlosti.
5	Posilnenie rýchlosti Motor sa prepne na vyššiu rýchlosť. Po 8 minútach sa spotrebič vráti na predchádzajúce nastavenie.

Funkcia	Popis
6 Maximálna rýchlosť	Motor sa prepne na maximálnu úroveň rýchlosti. Po 5 minútach sa spotrebič vráti na predchádzajúce nastavenie.
7 Breeze	Motor je v činnosti pri najnižšej rýchlosti. Po 60 minútach sa spotrebič vypne.
8 Hob2Hood®	Ukazovateľ funkcie ovládania odsávača pár z varného panela.
9 Upozornenie filtra	Pripomína výmenu alebo čistenie filtra s uhlím a čistenie tukového filtra.
10 Wi-Fi	Indikuje stav pripojenia Wi-Fi.
11 Farebná teplota osvetlenia	Zmena farebnej teploty.
12 Osvetlenie	Zapnutie a vypnutie osvetlenia. Zmena intenzity osvetlenia.

5. KAŽDODENNÉ POUŽÍVANIE

5.1 Používanie odsávača pár

Skontrolujte odporúčanú rýchlosť podľa tabuľky nižšie.

- Počas ohrevu jedla, varenie s prikrytými hrncami.
 - Počas varenia s prikrytými hrncami na viacerých varných zónach alebo horákoch, počas jemného vyprážania.
 - Počas varenia a vyprážania veľkých množstiev jedla bez pokrievky, počas varenia na viacerých varných zónach alebo horákoch.
-  /  Počas varenia a vyprážania veľkých množstiev jedla bez pokrievky, pri vysokej vlhkosti.
-  Osvieži vzduch v kuchyni po varení s veľmi nízkou hlučnosťou. Dá sa aktivovať a deaktivovať po stlačení symbolu. Funkcia sa po 60 minútach automaticky vypne. Použite iba po varení.



Pred a po varení sa odporúča nechať odsávač pár v činnosti približne 15 minút.

Aktivácia spotrebiča



Ovládací panel je senzorové pole. Na prevádzku odsávača pár sa dotknite miesta presne v strede symbolu aspoň na 1 sekundu.

Ak chcete používať odsávač pár, :

- Spotrebič zapnete stlačením symbolu . Teraz môžete funkcie zapnúť.
- Funkciu zapnete stlačením symbolu.

Vypnutie spotrebiča

Ak chcete vypnúť spotrebič, opätovne stlačte symbol .

Perfect Illumination - Osvetlenie



Osvetlenie odsávača pár funguje nezávisle od ostatných funkcií odsávača pár.

Zapnutie a vypnutie osvetlenia

Ak chcete osvetliť varný povrch, dotknite sa symbolu . Opätovným stlačením symbolu

zmeníte intenzitu osvetlenia v tomto poradí: maximálna, stredná, nízka, vypnuté.



Ak chcete osvetlenie vypnúť, dotknite sa symbolu  a podržte ho 3 sekundy.

Nastavenie farebnej teploty svetla



Odsávač pár si pamätá posledné nastavenie farebnej teploty svetla.



Existujú dva spôsoby nastavenia farebnej teploty svetla:

1. Dotknutím sa tlačidla  zmeníte farebnú teplotu z neutrálnej cez teplú na studenú.
2. Dotknutím sa a podržaním symbolu  sa môžete plynule pohybovať medzi farebnými teplotami svetla. Po dosiahnutí požadovaného nastavenia ho uvoľnite.

AuroraTech®

Je to funkcia, ktorá automaticky upravuje farbu osvetlenia a intenzitu na základe denného času, čím vytvára optimálnu atmosféru. Túto funkciu aktivujte pomocou aplikácie.



Po zapnutí z aplikácie bude funkcia fungovať pri každom zapnutí osvetlenia. Stále môžete manuálne upraviť nastavenia osvetlenia pomocou tlačidiel  a . Funkcia AuroraTech® sa však vypne.



5.2 Hob2Hood®

Je to funkcia, ktorá spája varný panel s odsávačom pár. Varný panel aj odsávač sú vybavené zariadením na komunikáciu infračerveným signálom. Rýchlosť ventilátora sa určuje na základe nastavenia režimu a teploty najhorúcejšieho kuchynského riadu na varnom paneli. Ventilátor môžete prípadne ovládať pomocou varného panela. Túto funkciu je možné aktivovať pomocou ovládacieho panela varného panela.



Viac informácií o používaní tejto funkcie nájdete v návode k varnému panelu.

5.3 Upozornenie filtra

Alarm filtra slúži ako pripomenka na vyčistenie tukového filtra a výmenu alebo vyčistenie uhlíkového filtra v závislosti od typu filtra. Ak treba vyčistiť tukový filter, počas 30 sekúnd bude pravidelne blikať symbol . Ak treba vymeniť alebo vyčistiť uhlíkový filter, počas 30 sekúnd bude dvakrát za sekundu blikať symbol .



Táto funkcia sa zapne nezávisle po 40 hodinách prevádzky tukového filtra a po 160 hodinách prevádzky filtra s uhlím.



Pozrite si časť Čistenie tukového filtra v kapitole Ošetrovanie a čistenie.



Pozrite si časť Čistenie uhlíkového filtra alebo Výmena uhlíkového filtra v kapitole Starostlivosť a čistenie.



Ak chcete resetovať počítadlo tejto funkcie počas obdobia upozornenia, stlačte na 3 sekundy tlačidlo . Po správnom resetovaní symbol prestane blikať.



Počítadlo funkcie pre filter s uhlím je predvolene vypnuté. V režime recirkulácie sa musí aktivovať.

Zapnutie alebo vypnutie počítadla pre filter s uhlím:

1. Zapnite ovládací panel.
2. Uistite sa, že ventilátor a osvetlenie sú vypnuté.
3. Dotknite sa symbolu **2** na 3 sekundy.

Funkcia je zapnutá, ak ukazovatele **2** a  bliknú raz. Funkcia je vypnutá, ak ukazovatele **2** a  bliknú dvakrát.

5.4 Nastavenie pripojenia WiFi

Táto funkcia vám umožňuje pripojiť spotrebič k sieti WiFi a spárovať ho s mobilným zariadením. Pomocou tejto funkcie môžete

prijímať upozornenia a ovládať a monitorovať spotrebič prostredníctvom mobilného zariadenia.

Na pripojenie spotrebiča potrebujete:

- bezdrôtovú sieť s internetovým pripojením,
- mobilné zariadenie pripojené k vašej bezdrôtovej sieti.

Frekvencia / protokol	WiFi: 2.4 GHz / 802.11 bgn
Výkon	WiFi 2.4 GHz: <20 dBm
Šifrovanie	WPA-PSK, WPA2-PSK, WPA3-SAE

Inštalácia aplikácie

Pomocou tohto postupu pripojte spotrebič k WiFi:



1. Uistite sa, že je spotrebič zapojený do elektrickej zásuvky a zapnutý.
2. Uistite sa, že mobilné zariadenie je pripojené k bezdrôtovej sieti, do ktorej chcete pridať spotrebič.
3. Ak chcete stiahnuť aplikáciu, pomocou fotoaparátu mobilného zariadenia naskenujte QR kód, ktorý sa nachádza na zadnej strane návodu na používanie. Aplikáciu môžete tiež stiahnuť priamo zo služby Google Play (Android) alebo App Store (iOS).
4. Otvorte aplikáciu, zaregistrujte sa a vytvorte si konto.

Konfigurovanie bezdrôtového pripojenia spotrebiča





Pripojenie je možné iba na 20 sekúnd po zapnutí ovládacieho panela. Ak symbol  zhasne, vypnite a opäť zapnite ovládaci panel.

Podľa pokynov v aplikácii vykonajte postup pripojenia:

1. Uistite sa, že ventilátor a osvetlenie sú vypnuté.
2. Dotknite sa a podržte symbol  na vašom spotrebiči 3 sekundy, symbol  začne nepretržite blikať. Proces zaraďovania prebieha.
3. Pokračujte podľa pokynov v aplikácii a dokončíte postup pripojenia.



Ak chcete zastaviť proces zapnutia, dotknite sa tlačidla  alebo ktoréhokoľvek zo symbolov úrovne rýchlosti.

Po úspešnom pripojení spotrebič vydá zvukový signál a ukazovateľ  prestane blikať a bude svietiť.

Ak proces zapnutia nie je úspešný, ukazovateľ bude 6 sekúnd rýchlo blikať a potom zhasne. Zopakujte postup.



Ak proces zapnutia prekročí 1 minútu, ovládací panel sa prepne do pohotovostného režimu, ukazovateľ  sa vypne a aplikácia poskytne spätnú väzbu o stave zapnutia.



Po pripojení sa symbol  zobrazí po zapnutí ovládacieho panela a pripojení na internet.



Pri každom úkone s použitím aplikácie ukazovateľ  trikrát zabliká.

Deaktivácia/aktivácia bezdrôtového pripojenia spotrebiča

Dočasné vypnutie pripojenia WiFi :

1. Uistite sa, že ventilátor a osvetlenie sú vypnuté.
2. Dotknite sa symbolu **1** a podržte ho 3 sekundy, kým nezaznie pípnutie. Symbol **1** dvakrát zabliká a symbol  sa vypne.

Opätovné zapnutie pripojenia WiFi :

1. Uistite sa, že ventilátor a osvetlenie sú vypnuté.
2. Dotknite sa symbolu **1** a podržte ho 3 sekundy, kým nezaznie pípnutie. Symbol **1** jedenkrát blikne a symbol  sa rozsvieti, keď sa naviaže pripojenie.

Resetovanie bezdrôtového pripojenia spotrebiča

Vypnutie pripojenia k sieti WiFi :

1. Uistite sa, že ventilátor a osvetlenie sú vypnuté.
2. Dotknite sa symbolu  a podržte ho 3 sekundy.

Spotrebič vydá jedno pípnutie a symbol  bude blikať, kým sa nevyvuluje. V niektorých

prípadoch môže symbol  bliknúť iba jedenkrát.

Výsledkom tejto akcie je odstránenie spotrebiča zo siete WiFi . Ak chcete obnoviť pripojenie, zopakujte všetky kroky popísané v časti „**Konfigurácia bezdrôtového pripojenia spotrebiča**“.

6. OŠETROVANIE A ČISTENIE

6.1 Poznámky k čisteniu

Čistiace prostriedky

Nepoužívajte abrazívne čistiace prostriedky a kefy.

Povrch spotrebiča očistite mäkkou handričkou namočenou v teplej vode s prídavkom čistiaceho prostriedku.

Počas varenia sa môžu niektoré časti spotrebiča zohriať na vyššiu teplotu. Aby ste predišli škvrnám, spotrebič musíte nechať vychladnúť a vysušiť s čistou handričkou alebo papierovými utierkami.

Škvry vyčistíte s miernym čistiacim prostriedkom.

Odsávač pár udržiavajte čistý

Každý mesiac vyčistíte spotrebič a tukové filtre. Opatrne vyčistíte vnútro a tukové filtre od tuku. Hromadenie tuku alebo iných zvyškov môže mať na následok vznik požiaru.

Tukové filtre môžete umyť v umývačke. Umývačka riadu musí byť nastavená na nízku teplotu a krátky cyklus. Tukový filter môže zmeniť farbu, nemá to vplyv na výkon spotrebiča.

Filter s uhlím

Doba nasýtenia filtra s uhlím závisí od spôsobu varenia a frekvencie čistenia tukového filtra. Prečítajte si leták, ktorý je súčasťou príslušenstva.



Pred vykonávaním údržby sa uistite, že na varnom paneli nie je žiadny kuchynský riad a že je odsávač pár a varný panel odpojený od napájania.

6.2 Čistenie tukového filtra

Existujú dva tukové filtre. Jeden sa nachádza v dolnej časti a druhý na prednej strane spotrebiča.

Filtre sú namontované pomocou svoriek a príchytiek na opačnej strane.

Čistenie filtra:

1. Otvorte ho potiahnutím.

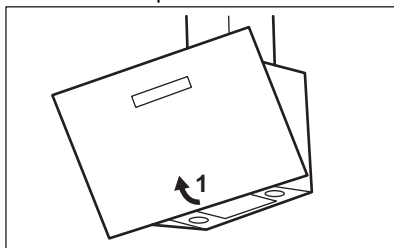

2. Potiahnite rukoväť filtra pod odsávačom pár a mierne nakloňte jeho prednú časť nadol.

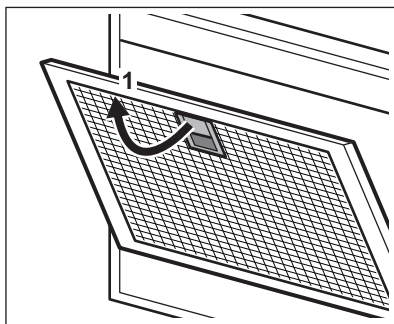

3. Filtre vyčistíte pomocou špongie s neabrazívnymi čistiacimi prostriedkami alebo v umývačke riadu.



Umývačka riadu musí byť nastavená na nízku teplotu a krátky cyklus. Tukový filter môže zmeniť farbu, nemá to vplyv na výkon spotrebiča.

4. Pri späťnej inštalácii filtrov vykonajte prvé dva kroky v opačnom poradí.

V prípade potreby zopakujte kroky pre všetky filtre.

6.3 Výmena filtra s uhlím – voliteľná funkcia



V závislosti od typu sa filter dá alebo nedá regenerovať. Pozrite si leták priložený k filteru.

Výmena filtra:

1. Zo spotrebiča vyberte tukové filtre. Pozrite si časť „Čistenie tukového filtra“ v tejto kapitole.
2. stlačte úchytka (1) a mierne nakloňte prednú časť filtra. V spotrebiči sú dva filtre s uhlím. Jeden sa nachádza v dolnej časti (A) a druhý na prednej strane (B) spotrebiča.

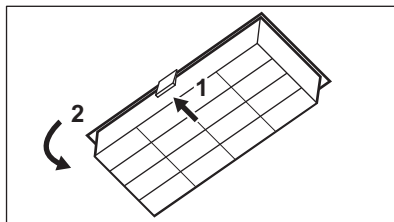

A.

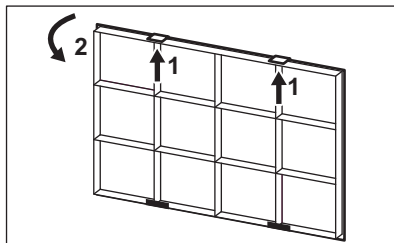

B.

3. Pri inštalácii filtra vykonajte rovnaké kroky v opačnom poradí.

6.4 Výmena osvetlenia

Tento spotrebič sa dodáva s osvetlením LED a samostatným ovládacím zariadením (vodič LED). Tieto diely môže vymeniť iba technik. V prípade akejkoľvek poruchy si pozrite časť „Servis“ v kapitole „Bezpečnostné pokyny“.

7. RIEŠENIE PROBLÉMOV



VAROVANIE!

Pozrite si kapitoly ohľadne bezpečnosti.

7.1 Čo robiť, ak...

Problém	Možná príčina	Náprava
Spotrebič nie je možné zapnúť.	Spotrebič nie je pripojený k zdroju elektrického napájania alebo je pripojený nesprávne.	Skontrolujte, či je spotrebič správne pripojený k zdroju elektrického napájania.
Spotrebič nie je možné zapnúť.	Nedostatok elektrického napájania.	Skontrolujte poisťku alebo hlavný vypínač. Ak poisťka alebo vypínač naďalej prerušujú obvod, obráťte sa na kvalifikovaného elektrikára.
Žiarovka nefunguje.	Žiarovka je pokazená.	Vymeňte žiarovku. Pozrite si kapitolu „Ošetrovanie a čistenie“.

Problém	Možná příčina	Náprava
Úroveň jasů nebo farba teploty osvětlení není podle popisu v pokynech.	Nesprávné nastavení funkce Perfect illumination.	Dotykem symbolu  skontrolujte, či je možné změnit všechny tři teploty barvy.
	Žiarovka je pokazená.	Obráťte sa na autorizované servisné stredisko.
Spotrebič neabsorbuje dostatočné množstvo výparov.	Rýchlosť motora nie je adekvátna množstvu výparov.	Zmeňte rýchlosť motora.
		Skontrolujte bezdrôtový signál. Skontrolujte, či je zapnuté bezdrôtové pripojenie. Pozrite si kapitolu „Nastavenie pripojenia Wi-Fi“.
Aplikácia sa nedokáže pripojiť k spotrebiču.	Problémy s pripojením.	Skontrolujte, či je vaše mobilné zariadenie pripojené k bezdrôtovej sieti.
		Skontrolujte domácu sieť a router. Reštartujte router. Kontaktujte poskytovateľa bezdrôtového pripojenia, či sa nevyskytli nejaké problémy s bezdrôtovou sieťou.
Aplikácia sa často nedokáže pripojiť k spotrebiču.	Problémy s pripojením.	Spotrebič, mobilné zariadenie alebo oba zariadenia treba znovu nakonfigurovať, pretože bol nainštalovaný nový smerovač alebo bola zmenená konfigurácia smerovača. Pozrite si kapitolu „Nastavenie pripojenia Wi-Fi“.
		Uistite sa, že spotrebič prijíma bezdrôtový signál. Pokúste sa umiestniť domáci router čo najbližšie k spotrebiču alebo zväzťe zakúpenie predlžovača bezdrôtového signálu. Uistite sa, že bezdrôtový signál nie je rušený mikrovlnnou rúrou. Vypnite mikrovlnnú rúru. Nepoužívajte súčasne mikrovlnnú rúru a diaľkové ovládanie spotrebiča.

8. OCHRANA ŽIVOTNÉHO PROSTREDIA

Materiály označené symbolom  odovzdajte na recykláciu. Obal hodte do príslušných kontajnerov na recykláciu. Chráňte životné prostredie a zdravie ľudí a recyklujte odpad z elektrických a elektronických spotrebičov. Nelikvidujte spotrebiče označené symbolom

 spolu s odpadom z domácnosti. Výrobok odovzdajte v miestnom recyklačnom zariadení alebo sa obráťte na obecný alebo mestský úrad.

Pozdravljeni pri podjetju AEG! Zahvaljujemo se vam, da ste izbrali našo napravo.



Pridobitev nasvetov glede uporabe, brošure, odpravljanje težav, servisne informacije in informacije glede popravil:
www.aeg.com/support

Pridržujemo si pravico do sprememb.

KAZALO

1. VARNOSTNE INFORMACIJE.....	312
2. VARNOSTNA NAVODILA.....	315
3. NAMESTITEV.....	316
4. OPIS IZDELKA.....	316
5. VSAKODNEVNA UPORABA.....	317
6. VZDRŽEVANJE IN ČIŠČENJE.....	320
7. ODPRAVLJANJE TEŽAV.....	321
8. SKRB ZA OKOLJE.....	322

1. ⚠ VARNOSTNE INFORMACIJE

Pred namestitvijo in uporabo naprave natančno preberite priložena navodila. Proizvajalec ni odgovoren za poškodbe ali škodo, nastalo zaradi nepravilne namestitve ali uporabe. Navodila vedno shranite na varnem in dostopnem mestu za poznejšo uporabo.

1.1 Varnost otrok in ranljivih oseb

- To napravo lahko otroci od osmega leta naprej ter osebe z zmanjšanimi telesnimi, čutnimi ali razumskimi sposobnostmi ali s pomanjkanjem izkušenj ter znanja uporabljajo le pod nadzorom ali če so dobile ustrezna navodila glede varne uporabe naprave in če se zavedajo nevarnosti, ki obstajajo. Otroci, mlajši od osem (8) let, ter osebe z visoko stopnjo invalidnosti se ne smejo približevati napravi, če niso pod nenehnim nadzorom.
- Otroci morajo biti pod nadzorom, da se z napravo ne igrajo.
- Vso embalažo hranite zunaj dosega otrok in jo ustrezno zavržite.

- Med delovanjem naprave zagotovite, da so otroci in hišni ljubljenci dovolj oddaljeni od nje.
- Otroci ne smejo izvajati čiščenja in uporabniškega vzdrževanja naprave, če ni zagotovljen nadzor.

1.2 Splošna varnost

- Ta naprava je namenjena domači uporabi nad kuhalnimi ploščami, štedilniki in podobnimi napravami za kuhanje.
- Ta naprava je namenjena zgolj uporabi v gospodinjstvu v notranjem okolju.
- Ta naprava se lahko uporablja v pisarnah, hotelskih sobah, sobah motelov, kjer nudijo prenočišča z zajtrkom, kmečkih turizmih in drugih podobnih nastanitvenih objektih, kjer takšna uporaba ne presega (povprečnih) ravni domače uporabe.
- Pred vzdrževalnimi deli napravo izključite iz napajanja.
- POZOR: Dostopni deli se med uporabo z napravami za kuhanje lahko segrejejo.
- Uporabljajte samo priložene pritrdilne vijake; če niso priloženi, uporabite take, kot je navedeno v navodilih za namestitvev. Napravo namestite na varno in primerno mesto, ki ustreza zahtevam za namestitvev.
- OPOZORILO: Če vijakov ali pritrdilne naprave ne namestite v skladu s temi navodili, lahko pride do nevarnosti električnega udara.
- Za pritrditev naprave ne uporabljajte lepil.
- Najmanjša razdalja med površino kuhalne plošče, kamor postavljate posodo, in spodnjim delom naprave mora biti vsaj 65 cm, če v navodilih za namestitvev naprave ali kuhalne plošče ni navedeno drugače.
- Odvod zraka mora biti v skladu s predpisi krajevnih oblasti.
- V prostoru, kjer je postavljena naprava, naj bo zagotovljeno dobro prezračevanje, da preprečite prihod plinov v prostor, če naprava deluje na plin ali drugo gorivo, vključno z odprtim ognjem.

- Prepričajte se, da prezračevalne odprtine niso blokirane in da zraka, ki se je nabral v napravi, ne potisne v odvodni kanal za dim in paro iz drugih naprav (osrednjega ogrevalnega sistema, termosifonov, grelnikov vode itd.).
- Ko naprava deluje z drugimi napravami, najvišja stopnja vakuuma v prostoru ne sme preseči 0,04 mbar.
- Če je napajalni kabel poškodovan, ga mora zamenjati proizvajalec, pooblaščen servisni center ali druga strokovno usposobljena oseba, da se izognete nevarnosti električnega udara.
- Če je kabelski komplet poškodovan, ga morate zamenjati s posebnim kabelskim kompletom, ki je na voljo pri proizvajalcu ali njegovem pooblaščenem servisnem centru.
- Če je naprava priključena neposredno na napajanje, mora imeti električna napeljava izolacijsko napravo, ki omogoča odklop naprave iz električnega omrežja na vseh polih. Celoten odklop mora biti v skladu s pogoji, navedenimi v kategoriji prenapetosti III. Oprema za odklop mora biti vgrajena v fiksno ožičenje v skladu s predpisi za ožičenje.
- Ne flambirajte pod napravo.
- Ne uporabljajte za odvajanje nevarnih ali eksplozivnih materialov in hlapov.
- Napravo redno čistite z mehko krpo, da preprečite poškodbe materiala na površini.
- Za čiščenje površine naprave ne uporabljajte parnega čistilnika, vodnega pršca, grobih čistilnih sredstev ali ostrega kovinskega strgala. Uporabljajte samo nevtralna čistilna sredstva.
- Redno čistite maščobne filtre (vsaj na dva meseca) in odstranjujte ostanke maščobe z naprave, da preprečite nevarnost požara.
- Notranjost naprave čistite s krpo.

2. VARNOSTNA NAVODILA

2.1 Montaža

UPOZORNENIE!

Nevarnost telesnih poškodb, električnega udara, požara, opeklin ali poškodb naprave.

- To napravo lahko namesti le strokovno usposobljena oseba.
- Ne nameščajte ali uporabljajte poškodovane naprave.
- Upoštevajte navodila za namestitvev, priložena napravi.
- Pri premikanju naprave bodite pazljivi, ker je težka. Vedno uporabljajte zaščitne rokavice in priloženo obutev.
- Pred namestitvijo naprave odstranite vso embalažo, etikete in zaščitno folijo.
- Odvajanje zraka ne sme biti speljano v zidno odprtino, razen če je temu namenjena.

2.2 Električna povezava

UPOZORNENIE!

Nevarnost požara in električnega udara.

- Električno priključitev mora opraviti usposobljen električar.
- Preverite, ali so parametri s ploščice za tehnične navedbe združljivi z električno napetostjo omrežja.
- Če na ploščici za tehnične navedbe ni simbola (□), morate napravo ozemljiti.
- Vedno uporabite pravilno nameščeno varnostno vtičnico.
- Priključni kabel se ne sme zaplesti.
- Ne uporabljajte razdelilnikov in podaljškov.
- Če je omrežna vtičnica zrahljana, ne vtikajte vtiča.
- Ne vlecite za električni priključni kabel, če želite izključiti napravo. Vedno povlecite za vtič.
- Zaščita pred udarom električnega toka izoliranih delov in delov pod električno napetostjo mora biti pritrjena tako, da je ni mogoče odstraniti brez orodja.

- Naprava mora biti nameščena pravilno. Slabo pritrjen in napačen priključni kabel lahko povzroči pregrevanje priključka.
- Napravo priključite po koncu postopka nameščanja. Poskrbite, da bo vtič dosegljiv tudi po namestitvi.

2.3 Uporaba

UPOZORNENIE!

Nevarnost poškodbe, opeklin in električnega udara.

- Ta naprava je namenjena le kuhanju. Naprave ne uporabljajte v druge namene.
- Ne spreminjajte specifikacij te naprave.
- Naprave se ne dotikajte z mokrimi rokami, ali kadar je v stiku z vodo.
- Uporabljajte le dodatno opremo, ki je priložena napravi.
- Plamenov ali segretyh predmetov ne približujte maščobam in olju med kuhanjem in pečenjem.
- Ne uporabljajte odprtih električnih žarov.
- Naprave ne uporabljajte kot površino za odlaganje.
- S povečevalnimi stekli, daljnogledi ali podobnimi optičnimi napravami ne glejte neposredno v luč naprave.
- Če naprava deluje z drugimi napravami, največji tlak ne sme preseči 4 Pa (4x10⁻⁵ bar).

2.4 Storitve

- Za popravilo naprave se obrnite na pooblašteni servisni center. Uporabljajte samo originalne nadomestne dele.
- O žarnicah v izdelku in nadomestnih žarnicah, ki se prodajajo ločeno: Te žarnice so zasnovane za ekstremne pogoje v gospodinjskih aparatih, kot so izjemne temperature, vibracije in vlažnosti, ali za sporočanje informacij o delovanju aparata. Niso namenjene za uporabo druge in niso primerne za sobno razsvetljavo v gospodinjstvu

2.5 Odlaganje

UPOZORNENIE!

Nevarnost poškodbe ali zadužitve.

- Za informacije o pravilnem odlaganju naprave se obrnite na občinsko upravo.

- Izključite napravo iz napajanja.
- Odrežite električni priključni kabel tik ob napravi in napravo zavržite.

3. NAMESTITEV

UPOZORNENIE!

Oglejte si poglavja o varnosti.

3.1 Navodila za namestitev



Za celotne informacije o nameščanju naprave si oglejte dodatna navodila za namestitev.

4. OPIS IZDELKA

4.1 Pregled upravljalne plošče

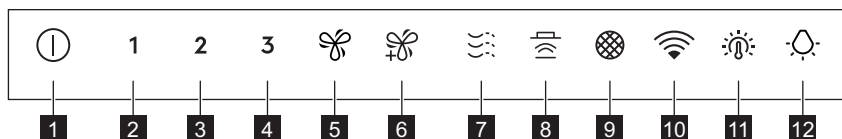



Funkcija	Opis
1 Vklon/Izklop	Vklopi in izklopi napo.
2 Prva hitrost	Motor se preklopi na prvo stopnjo hitrosti.
3 Druga hitrost	Motor se preklopi na drugo stopnjo hitrosti.
4 Tretja hitrost	Motor se preklopi na tretjo stopnjo hitrosti.
5 Povečanje hitrosti	Motor se preklopi na višjo stopnjo hitrosti. Po 8 minutah se naprava vrne na predhodno nastavitvev.
6 Največja hitrost	Motor se preklopi na največjo hitrost. Po 5 minutah se naprava vrne na predhodno nastavitvev.
7 Breeze	Motor deluje pri najnižji hitrosti. Po 60 minutah se naprava izklopi.
8 Hob2Hood®	Indikator funkcije za upravljanje nape s kuhalne plošče.
9 Opozorilo za filter	Opozarja na menjavo ali čiščenje oglenega filtra in čiščenje maščobnega filtra.
10 brezžično omrežje	Označuje stanje brezžične povezave.

Funkcija	Opis
11 Barvna temperatura	Spremenit barvno temperaturo.
12 Žarnica	Vklopi in izklopi luči. Spremeni intenzivnost svetlobe.

5. VSAKODNEVNA UPORABA

5.1 Uporaba nape

Preverite priporočeno hitrost glede na spodnjo razpredelnico.

1	Med segrevanjem hrane, kuhanjem s pokrito posodo.
2	Med kuhanjem s pokrito posodo na več kuhališčih ali gorilnikih, nežnim cvrenjem.
3	Med vrenjem in pečenjem večje količine hrane brez pokrova, kuhanjem na več kuhališčih ali gorilnikih.
	Med vrenjem in pečenjem večje količine hrane brez pokrova, pri veliki vlažnosti.
	Osveži zrak v kuhinji po kuhanju z zelo nizko ravnjo hrupa. Aktivirati in deaktivirati jo je mogoče z dotikom simbola. Funkcija se po 60 minutah samodejno izključi. Uporabljajte samo po kuhanju.



Priporočljivo je, da pred in po kuhanju pustite nabo delovati približno 15 minut.

Vklop naprave



Nadzorna plošča je senzorsko polje. Za upravljanje nape se za vsaj eno sekundo dotaknite simbola natanko na sredini.

Za upravljanje nape:

1. Napravo vklopite s pritiskom simbola . Zdaj lahko vklopite funkcije.
2. Za vklop funkcije se dotaknite simbola.

Izklopite napravo.

Za izklop naprave ponovno pritisnite simbol .

Perfect Illumination - Osvetlitev



Osvetlitev nape deluje neodvisno od drugih funkcij kuhinjske nape.

Vklop in izklop nape

Za osvetlitev kuhalne površine pritisnite

simbol . Ponovno pritisnite simbol, da spremenite intenzivnost osvetlitve v naslednjem vrstnem redu: najvišja, srednja, nizka, izklopljeno.



Za izklop luči pritisnite in 3 sekunde zadržite simbol .

Nastavitev barvne temperature



Napa si zapomni zadnjo nastavitev barvno temperaturo.



Nastavite barvno temperaturo na dva načina:

1. Dotaknite se simbola , da spremenite barvno temperaturo iz nevtralne do tople do hladne.
2. Pritisnite in držite simbol  za gladko premikanje med barvnimi temperaturami. Spustite jo, ko dosežete zeleno nastavitev.

AuroraTech®

Je funkcija, ki samodejno prilagodi barvo osvetlitve in intenzivnost glede na uro, kar ustvarja optimalno okolje. Uporabite aplikacijo za aktivacijo te funkcije.



Po vklopu aplikacije se funkcija vklopi ob vsakem vklopu osvetlitve. S tipkama  in  lahko še vedno ročno prilagodite nastavitve osvetlitve. Vendar pa se funkcija AuroraTech® izklopi.



5.2 Hob2Hood®

Je funkcija, ki kuhhalno ploščo poveže s kuhinjsko napo. Kuhhalna ploščica in napa imata komunikator z infrardečim signalom. Hitrost ventilatorja se določi glede na nastavev načina in temperaturo najbolj vroče posode na kuhhalni ploščici. Lahko pa tudi ročno upravljate ventilator s kuhhalno ploščo. To funkcijo lahko vklopite z upravjalne ploščice na kuhhalni ploščici.



Za dodatne informacije o uporabi funkcije si oglejte navodila za uporabo kuhhalne ploščice.

5.3 Opozorilo za filter

Alarm za filter služi kot opomnik za čiščenje maščobnega filtra in zamenjavo ali čiščenje oglenega filtra, odvisno od njegove vrste. Če je treba očistiti maščobni filter, simbol  neprekinjeno utripa 30 sekund. Če je treba zamenjati ali očistiti ogleni filter, simbol  utripa dvakrat na sekundo za 30 sekund.



Ta funkcija se po 40 urah delovanja neodvisno vklopi za maščobni filter in po 160 urah delovanja za ogleni filter.



Oglejte si »Čiščenje maščobnega filtra« v poglavju Nega in čiščenje.





Oglejte si »Čiščenje ali zamenjava oglenega filtra« v poglavju Čiščenje in vzdrževanje.

Za ponastavev števecva funkcij v času obveščanja pritisnite  simbol za 3 sekunde. Simbol preneha utripati za pravilno ponastavev.



Števecva funkcij za ogleni filter je privzeto onemogočen. Za način kroženja zraka mora biti vklopljen.

Za vklop ali izklop števecva za ogleni filter:

1. Vklpite upravjalno ploščo.
2. Prepričajte se, da sta ventilator in lučka izklopljena.
3. Za 3 sekunde se dotaknite simbola **2**. Funkcija je vklopljena, če simbola **2** in  zasvetita enkrat. Funkcija je izklopljena, če simbola **2** in  zasvetita dvakrat.

5.4 Nastavev povezljivosti WiFi

Ta funkcija omogoča povezavo naprave z omrežjem WiFi in parjenje z vašo mobilno napravo. S to funkcijo lahko dostopate do dodatnih funkcij, nadzirate in spremljate vašo napravo prek mobilne naprave in prejimate obvestila.

Za povezavo naprave potrebujete:

- Brezžično omrežje z internetno povezavo,
- mobilno napravo, povezano z brezžičnim omrežjem.

Frekvenca/protokol	WiFi: 2.4 GHz / 802.11 bgn
Moč	WiFi 2.4 GHz: <20 dBm
Enkripcija	WPA-PSK, WPA2-PSK, WPA3-SAE

Nameščanje aplikacije

Za povezavo naprave na WiFi izvedite naslednje korake:

1. Prepričajte se, da je naprava priključena v vtičnico in prižgana.
2. Poskrbite, da bo mobilna naprava povezana z istim brezžičnim omrežjem, na katero želite povezati vašo napravo.
3. Za prenos aplikacije skenirajte QR kodo s fotoaparatom na vaši mobilni napravi, ki se nahaja na hrbtani strani navodil za uporabo. Aplikacijo lahko prenesete tudi

neposredno iz Google Play (Android) ali App Store (iOS).

4. Odprite preneseno aplikacijo in se registrirajte, da ustvarite račun.

Konfiguriranje brezžične povezave za napravo



Vklop je možen samo 20 sekund po vklopu upravljalne plošče. Če se simbol izklopi, izklopite in ponovno vklopite upravljalno ploščo.

Sledite navodilom v aplikaciji, da zaključite postopek vgradnje:

1. Prepričajte se, da sta ventilator in lučka izklopljena.
2. Dotaknite se in 3 sekunde držite simbol na napravi, simbol pa začne utripati neprekinjeno. Postopek dostopanja je v teku.
3. Sledite navodilom v aplikaciji, da zaključite postopek vgradnje.



Če želite ustaviti postopek dostopa, pritisnite ali katerega koli izmed tipk za stopnjo hitrosti.

Po uspešni pridobitvi dostopa bo naprava oddala en pisk, indikator bo prenehal utripati in bo svetil enakomerno.

Če je postopek dostopa neuspešen, indikator 6 sekund utripa hitro in nato ugasne. Postopek ponovite.



Če je postopek dostopa daljši od 1 minute, upravljalna plošča preklopi v stanje pripravljenosti, indikator ugasne in aplikacija zagotovi povratne informacije o stanju dostopa.



Po pridobitvi dostopa je simbol viden, ko je upravljalna plošča vklopljena in vzpostavljena povezava z internetom.



Ob vsaki izvedbi dejanja z uporabo aplikacije indikator utripne 3-krat.

Onemogočanje/omogočanje brezžične povezave na napravi

Če želite začasno onemogočiti povezavo WiFi :

1. Prepričajte se, da sta ventilator in lučka izklopljena.
2. Dotaknite se in 3 sekunde držite simbol **1**, dokler ne zaslišite piska.

Simbol **1** utripne dvakrat in simbol se ugasne.

Za ponoven vklop povezave WiFi :

1. Prepričajte se, da sta ventilator in lučka izklopljena.
2. Dotaknite se in 3 sekunde držite simbol **1**, dokler ne zaslišite piska.

Simbol **1** utripne enkrat in simbol se aktivira, ko je povezava vzpostavljena.

Ponastavitev brezžične povezave naprave

Za izklop omrežja WiFi :

1. Prepričajte se, da sta ventilator in lučka izklopljena.
2. Dotaknite se in 3 sekunde držite simbol

Naprava odda en pisk, simbol pa utripa do uspešne ponastavitve. V nekaterih primerih lahko simbol utripne samo enkrat.

Rezultat tega je odstranitev naprave iz omrežja WiFi . Za ponovno vzpostavitev povezave ponovite vse korake, opisane v poglavju "**Konfiguriranje brezžične povezave naprave**".

6. VZDRŽEVANJE IN ČIŠČENJE

6.1 Opombe o čiščenju

Čistilna sredstva

Ne uporabljajte grobih pomivalnih sredstev in ščetk.

Površino naprave čistite z mehko krpo, toplo vodo in blagim čistilom.

Po kuhanju se lahko nekateri deli naprave močno se- grejejo. Da bi preprečili madeže, morate napravo oh- laditi in osušiti s čisto krpo ali papirnati brisačami.

Madeže očistite z blagim čistilnim sredstvom.

Napa mora biti čista

Napravo in maščobne filtre očistite vsak mesec. Z no- tranjosti in maščobnih filtrov previdno očistite maščo- bo. Nakopičena maščoba ali drugi ostanki lahko po- vzročijo požar.

Maščobne filtre lahko operete v pomivalnem stroju. Pomivalni stroj morate nastaviti na nizko temperaturo in kratek program. Maščobni filter se lahko razbarva, a to ne vpliva na zmogljivost naprave.

Ogleni filter

Čas nasičenosti oglenega filtra se spreminja glede na vrsto kuhanja in pogostost čiščenja maščobnega fil- tra. Glejte brošuro, ki je priložena dodatni opremi.



Pred vzdrževalnimi deli se prepričajte, da na kuhalni plošči ni posode in da sta kuhinjska napa in kuhalna plošča izključeni iz napajanja.

6.2 Čiščenje maščobnega filtra

Obstajata dva maščobna filtra. En se nahaja pod napravo, drugi pa na sprednji strani naprave.

Filtri so nameščeni s pomočjo sponk in zatičev na nasprotni strani.

Za čiščenje filtra:

1. Povlecite pokrov, da ga odprete.

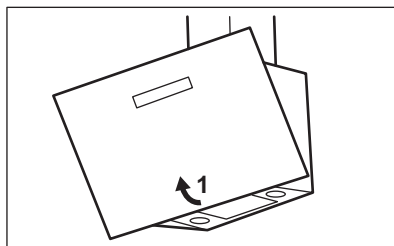

2. Povlecite ročico filtra pod nabo in rahlo nagnite sprednji del filtra navzdol.

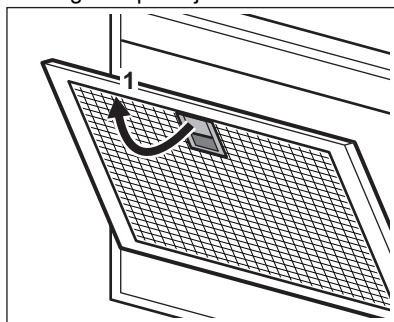

3. Filtre očistite z gobico in čistilnim sredstvom, ki niso groba, ali v pomivalnem stroju.



Pomivalni stroj morate nastaviti na nizko temperaturo in kratek program. Maščobni filter se lahko razbarva, a to ne vpliva na zmogljivost naprave.

4. Za ponovno namestitev filtrov ponovite prva dva koraka v obratnem zaporedju. Korake ponovite za vse filtre (če obstajajo).

6.3 Zamenjava oglenega filtra - izbirno



Glede na vrsto filtra lahko filter obnovite ali ga ne morete obnoviti. Oglejte si list, priložen filtru.

Za zamenjavo filtra:

1. Iz naprave odstranite maščobne filtre.

Oglejte si »Čiščenje maščobnega filtra« v tem poglavju.

2. pritisnite jeziček (1) in rahlo nagnite sprednji del filtra. Vgrajena sta dva ogljena filtra. En se nahaja pod (A), drugi pa na sprednji strani (B) naprave.

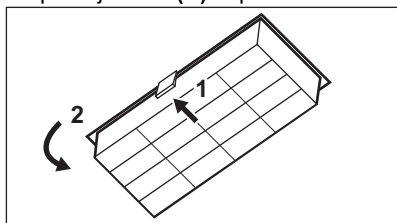

A.

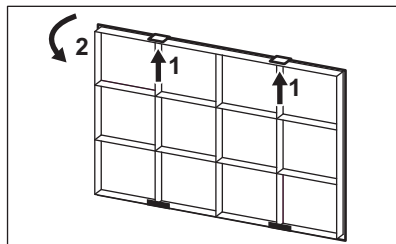

B.

3. Za namestitev filtra ponovite iste korake v obratnem zaporedju.

6.4 Zamenjava žarnice

Naprava je opremljena z LED žarnico in ločeno krmilno opremo (LED-gonilnik). Te dele lahko zamenja samo servisni tehnik. V primeru kakršnekoli napake si oglejte »Servis« v poglavju »Varnostna navodila«.

7. ODPRAVLJANJE TEŽAV

⚠ UPOZORNENIE!

Oglejte si poglavja o varnosti.

7.1 Kaj storite v primeru ...

Problem	Možni vzrok	Rešitev
Naprave ni mogoče vklopiti.	Naprava ni priključena na napajanje ali je priključena nepravilno.	Preverite, ali je naprava pravilno priključena na napajanje.
Naprave ni mogoče vklopiti.	Pomanjkanje električnega napajanja.	Preverite varovalko ali glavno stikalo. Če varovalka ali stikalo še naprej prekinjata tokokrog, se obrnite na usposobljenega električarja.
Luč ne deluje.	Luč je okvarjena.	Zamenjajte žarnico. Oglejte si poglavje »Vzdrževanje in čiščenje«.
Stopnja svetlosti ali temperatura barve svetlobe nista takšni, kot je opisano v navodilih.	Napačna nastavitvev Perfect illumination.	Dotaknite se simbola  , da preverite, ali lahko spremenite vse tri barvne temperature.
	Luč je okvarjena.	Obrnite se na pooblaščen servisni center.
Naprava ne vsrka dovolj hlapov.	Hitrost motorja ni zadostna za nastale hlapce.	Spremenite hitrost motorja.

Problem	Možni vzrok	Rešitev
Aplikacije ni mogoče povezati z napravo.	Težave s povezljivostjo.	Preverite brezžični signal.
		Preverite, ali je brezžična povezava vklopljena. Oglejte si poglavje "Nastavitev brezžične povezljivosti".
		Preverite, ali je vaša mobilna naprava povezana z brezžičnim omrežjem.
		Preverite domače omrežje in usmerjevalnik.
		Ponovno zaženite usmerjevalnik.
		Če se težave z brezžičnim omrežjem nadaljujejo, se obrnite na ponudnika brezžičnih storitev.
		Napravo, mobilno napravo ali obe je treba ponovno konfigurirati zaradi namestitve novega usmerjevalnika ali spremembe konfiguracije usmerjevalnika. Oglejte si poglavje "Nastavitev brezžične povezljivosti".
Aplikacije pogosto ni mogoče povezati z napravo.	Težave s povezljivostjo.	Preverite, ali brezžični signal doseže napravo. Usmerjevalnik poskusite premakniti čim bližje napravi ali pa kupite ojačevalnik brezžičnega signala.
		Poskrbite, da brezžičnega signala ne bo motila mikrovalovna pečica. Izklopite mikrovalovno pečico. Ne uporabljajte mikrovalovne pečice in daljinskega upravljalnika naprave hkrati.

8. SKRB ZA OKOLJE

Reciklirajte materiale, ki jih označuje simbol . Embalažo odložite v ustrezne zabojnike za reciklažo. Pomagajte zaščititi okolje in zdravje ljudi ter reciklirati odpadke električnih in elektronskih naprav. Naprav, označenih s

simbolom , ne odstranjujte z gospodinjskimi odpadki. Izdelek vrnite na krajevno zbirališče za recikliranje ali se obrnite na občinski urad.

Mirë se vini në AEG! Faleminderit që keni zgjedhur pajisjen tonë.



Të marrë këshilla mbi përdorimin, broshura, informacion rreth zgjidhjes së problemeve, shërbimit dhe riparimit
www.aeg.com/support

Rezervohet mundësia e ndryshimeve.

PËRMBAJTJA

1. INFORMACIONI I SIGURISË.....	323
2. UDHËZIMET PËR SIGURINË.....	326
3. INSTALIMI.....	327
4. PËRSHKRIM I PRODUKTIT.....	327
5. PËRDORIMI I PËRDITSHËM.....	328
6. KUJDESI DHE PASTRIMI.....	331
7. ZGJIDHJA E PROBLEMEVE.....	332
8. ÇËSHTJE QË LIDHEN ME AMBIENTIN.....	333

1. ⚠ INFORMACIONI I SIGURISË

Përpara instalimit dhe përdorimit të pajisjes, lexoni me kujdes udhëzimet e ofruara. Prodhuesi nuk është përgjegjës për lëndimet apo dëmet si rezultat i instalimit apo përdorimit të papërshtatshëm. Gjithmonë mbajini udhëzimet në një vend të sigurt dhe ku mund të arrihen lehtë për t'iu referuar në të ardhmen.

1.1 Siguria e fëmijëve dhe personave vulnerabël

- Kjo pajisje mund të përdoret nga fëmijë të moshës 8 vjeç e sipër dhe persona me aftësi të kufizuara fizike, ndijimesh ose mendore ose që nuk kanë eksperiencë dhe njohuri, nëse këta mbahen nën mbikëqyrje ose udhëzohen për përdorimin e sigurt të pajisjes dhe i kuptojnë rreziqet e përdorimit. Fëmijët nga nën 8 vjeç dhe personat me aftësi të kufizuara shumë të theksuara dhe komplekse duhet të mbahen larg nga pajisja, përveçse kur mbahen nën monitorim të vazhdueshëm.
- Fëmijët duhet të monitorohen për t'u siguruar se nuk luajnë me pajisjen.

- Mbajeni të gjithë paketimin larg nga fëmijët dhe hidheni atë siç kërkohet.
- Mbajini fëmijët dhe kafshët shtëpiake larg pajisjes gjatë kohës që ajo është në punë.
- Fëmijët nuk duhet të kryejnë pastrimin dhe mirëmbajtjen e pajisjes pa mbikëqyrje.

1.2 Siguria e përgjithshme

- Kjo pajisje është prodhuar për përdorim shtëpiak mbi pianura, sofa dhe pajisje të ngjashme gatimi.
- Kjo pajisje është krijuar për përdorim shtëpiak në ambient të brendshëm.
- Kjo pajisje mund të përdoret në zyra, dhoma hoteli, dhoma bujtine, dhoma hoteli rural, si dhe në vende të ngjashme ku përdorimi nuk tejkalon (mesatarisht) nivelet e përdorimit shtëpiak.
- Përpara mirëmbajtjes, shkëputeni pajisjen nga rrjeti elektrik.
- KUJDES: Pjesët e aksesueshme mund të nxehen gjatë përdorimit me pajisjet e gatimit.
- Përdorni vetëm vidat fiksuese të marra me pajisjen, nëse nuk keni marrë përdorni vidat e rekomanduara në udhëzimet e instalimit. Instaloheni pajisjen në një vend të sigurt dhe të përshtatshëm që plotëson kërkesat e instalimit.
- PARALAJMËRIM: Mosinstalimi i vidave apo pajisjes fiksuese në përputhje me këto udhëzime mund të rezultojë në rreziqe elektrike.
- Mos përdorni adevzivë për të fiksuar pajisjen.
- Distanca minimale mes sipërfaqes së pianurës në të cilin qëndrojnë tiganët dhe pjesës së poshtme të pajisjes duhet të jetë të paktën 65 cm, përveçse kur specifikohet ndryshe në udhëzimet e instalimit për pajisjen ose pianurën.
- Shkarkimi i ajrit duhet të jetë në pajtim me rregulloret e autoriteteve lokale.
- Siguroni ajrim të mirë të dhomës ku është instaluar pajisja për të shmangur rrjedhjen në dhomë të gazeve që lëshojnë

pajisjet që djegin gaz ose lëndë të tjera djegëse, duke përfshirë flakët e hapura.

- Sigurohuni që daljet e ventilimit të mos jenë bllokuar dhe ajri i grumbulluar nga pajisja të mos kalojë në një tub të përdorur për shkarkimin e tymit dhe avullit nga pajisje të tjera (sistemet e ngrohjes qendrore, termosifonët, bojlerët etj.).
- Kur pajisja përdoret me pajisje të tjera, vakumi maksimal i gjeneruar në dhomë nuk duhet të tejkalojë 0,04 mbar.
- Nëse kordoni i energjisë elektrike është i dëmtuar, duhet të zëvendësohet nga prodhuesi, qendra e autorizuar e shërbimit e tij ose persona me kualifikim të ngjashëm për të shmangur një rrezik elektrik.
- Nëse takëmi i kordonit është dëmtuar, duhet të zëvendësohet me një takëm special të kordonit të disponueshëm nga prodhuesi ose qendra e autorizuar e shërbimit e tij.
- Nëse pajisja është e lidhur direkt me furnizimin me energji, instalimi elektrik duhet të pajiset me një pajisje izoluese që lejon shkëputjen e pajisjes nga linja kryesore në të gjitha polet. Shkëputja e plotë duhet të jetë në pajtim me kushtet e specifikuar të mbitensionit të kategorisë III. Mjetet e shkëputjes duhet të përfshihen në rrjetin elektrik sipas rregullave të instalimeve elektrike.
- Mos gatuani me flakë nën pajisje:
- Mos e përdorni për materiale të rrezikshme ose shpërthyes dhe avuj.
- Pastrojeni pajisjen rregullisht me një leckë të butë për të parandaluar dëmtimin e materialit të sipërfaqes.
- Mos përdorni një pastrues me avull, spërkatës me ujë, pastrues gërryes të fortë ose kruajtëse të mprehta metalike për të pastruar sipërfaqen e pajisjes. Përdorni vetëm detergjente neutrale.
- Pastrojini rregullisht filtrat e yndyrës (të paktën çdo 2 muaj) dhe hiqni depozitimet e yndyrës nga pajisja për të parandaluar rrezikun e zjarrit.

- Përdorni një pëlthurë për të pastruar pjesën e brendshme të pajisjes.

2. UDHËZIMET PËR SIGURINË

2.1 Instalimi

PARALAJMËRIM!

Rrezik plagosjeje, goditjeje elektrike, zjarri, djegieje ose dëmtimi të pajisjes.

- Vetëm një person i kualifikuar duhet ta instalojë këtë pajisje.
- Mos instaloni ose mos përdorni një pajisje të dëmtuar.
- Ndiqni udhëzimet e instalimit të dhëna me pajisjen.
- Gjithmonë bëni kujdes kur e lëvizni pajisjen sepse është e rëndë. Përdorni gjithnjë doreza sigurie dhe këpucë të mbyllura.
- Përpara instalimit të pajisjes, hiqni gjithë pjesët ambalazhuese, etiketat reklamuese dhe qesen mbrojtëse.
- Mos e instaloni pjesën e shkarkimin e ajrit në një vrimë muri, përveçse kur vrima është projektuar për atë qëllim.

2.2 Lidhja elektrike

PARALAJMËRIM!

Rrezik zjarri dhe goditjeje elektrike.

- Të gjitha lidhjet elektrike duhen kryer nga një elektrikist i kualifikuar.
- Sigurohuni që parametrat në pllakën e specifikimeve të përkojnë me vlerat elektrike të rrjetit elektrik.
- Nëse simboli  nuk është i printuar në pllakëzën e specifikimeve, pajisja duhet të tokëzohet.
- Përdorni gjithmonë një prizë të tokëzuar të instaluar si duhet.
- Mos i lini kabllo elektrike të përdridhen.
- Mos përdorni përshtatës me shumë spina dhe kablo zgjatuese.
- Nëse priza është e lirë, mos e futni spinën.
- Mos e shkëputni pajisjen nga rrjeti duke e tërhequr nga kabloja elektrike. Gjithmonë tërhiqeni kabllo elektrike duke e kapur nga spina.

- Mbrojtja nga goditja e pjesëve me korrent dhe të izoluar duhet të shtrëngohet në mënyrë të tillë që të mos hiqet pa vegla.
- Sigurohuni që pajisja të instalohet në rregull. Kabloja elektrike e lirë dhe e papërshtatshme mund ta nxehtë shumë terminalin.
- Lidheni pajisjen në fund të instalimit. Sigurohuni që rrjeti elektrik të jetë i arritshëm pas montimit.

2.3 Përdorimi

PARALAJMËRIM!

Rrezik plagosjeje, djegiesh dhe goditjeje elektrike.

- Kjo pajisje përdoret vetëm për qëllime gatimi. Mos e përdorni pajisjen për qëllime të tjera.
- Mos i ndryshoni specifikimet e pajisjes.
- Mos e vendosni në punë pajisjen me duar të lagura ose kur keni pasur kontakt me ujë.
- Përdorni vetëm aksesorët që vijnë me pajisjen.
- Mbajeni flakën ose objektet e nxehtura larg nga yndyrat dhe vajrat gjatë gatimit dhe skuqjes.
- Mos përdorni skara elektrike të pambuluara.
- Mos e përdorni pajisjen si sipërfaqe mbështetëse.
- Mos përdorni xhama zmadhues, dylbi ose pajisje të ngjashme optike për të parë direkt të drita e pajisjes.
- Nëse pajisja funksionon me pajisje të tjera, presioni maksimal i krijuar nuk duhet të kapërcejë 4 Pa (4x10-5 bar).

2.4 Shërbimi

- Për të riparuar pajisjen kontakti me qendrën e autorizuar të shërbimit. Përdorni vetëm pjesë këmbimi origjinale.
- Në lidhje me llambat brenda produktit dhe llambat e pjesëve të këmbimit të shitura

veçmas: Këto llamba janë prodhuar për kushte ekstreme fizike në pajisjet elektroshtëpiake, si p.sh. temperaturë, dridhje, lagështirë, ose janë prodhuar për të sinjalizuar informacion rreth statusit të përdorimit të pajisjes. Ato nuk janë prodhuar për t'u përdorur në aplikacione të tjera dhe nuk janë të përshtatshme për ndriçim në ambiente shtëpiake.

2.5 Hedhja

PARALAJMËRIM!

Rreziku i lëndimit ose mbytjes.

- Kontaktoni me autoritetin tuaj komunal për informacion se si ta hidhni pajisjen.
- Shkëputeni pajisjen nga korrenti.
- Priteni kabllon e rrjetit elektrik pranë pajisjes dhe hidhjeni atë.

3. INSTALIMI

PARALAJMËRIM!

Referojuni kapitujve për sigurinë.

3.1 Udhëzime të instalimit



Për informacion të plotë rreth instalimit të pajisjes, referojuni një manuali tjetër instalimi.

4. PËRSHKRIM I PRODUKTIT

4.1 Përmbledhje e panelit të kontrollit

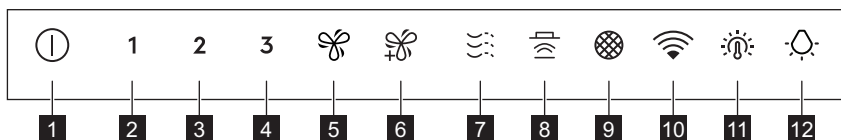



Funksioni	Përshkrimi
1 Ndez / Fik	Ndez dhe fik aspiratorin.
2 Shpejtësia e parë	Motori kalon në nivelin e parë të shpejtësisë.
3 Shpejtësia e dytë	Motori kalon në nivelin e dytë të shpejtësisë.
4 Shpejtësia e tretë	Motori kalon në nivelin e tretë të shpejtësisë.
5 Nxitja e shpejtësisë	Motori kalon në nivel më të lartë shpejtësie. Pas 8 minutash pajisja kthehet në cilësimin e mëparshëm.
6 Shpejtësia maksimale	Motori kalon në nivelin maksimal të shpejtësisë. Pas 5 minutash pajisja kthehet në cilësimin e mëparshëm.
7 Breeze	Motori punon në shpejtësinë më të ulët. Pas 60 minutash pajisja fiket.
8 Hob2Hood®	Treguesi i funksionit për të kontrolluar aspiratorin nga pianura.

Funksioni	Përshkrimi
9 Njoftimi mbi filtrin	Ju kujton të ndërroni ose të pastroni filtrin e karbonit dhe të pastroni filtrin e yndyrës.
10 WiFi	Tregon statusin e lidhjes WiFi.
11 Temperatura e dritës së ngjyrës	Ndryshon temperaturën e ngjyrës së dritës.
12 Llamba	Ndez dhe fik dritat. Ndryshon intensitetin e dritës.

5. PËRDORIMI I PËRDITSHËM

5.1 Përdorimi i aspiratorit

Kontrolloni shpejtësinë e rekomanduar sipas tabelës më poshtë.

1	Gjatë ngrohjes së ushqimit, gatimit me tenxhere të mbuluara.
2	Gjatë gatimit me tenxhere të mbuluara në disa zona ose vatra gatimi, skuqjes së lehtë.
3	Gjatë zierjes dhe skuqjes së sasive të mëdha të ushqimit pa kapak, gatimit në disa zona ose vatra gatimi.
	Gjatë gatimit dhe skuqjes së sasive të mëdha të ushqimit pa kapak, në lagështi të madhe.
	Freskon ajrin në kuzhinë pas gatimit me nivel zhurme shumë të ulët. Mund të aktivizohet dhe të çaktivizohet duke shtypur simbolin. Funkzioni fiket automatikisht pas 60 minutash. Përdore vetëm pas gatimit.



Rekomandohet që ta lini aspiratorin në punë për rreth 15 minuta para dhe pas gatimit.

Aktivizimi i pajisjes



Paneli i kontrollit është fushë me sensor. Për të përdorur aspiratorin, shtypni në qendër të simbolit për të paktën 1 sekondë.

Për të përdorur aspiratorin:

1. Ndizeni pajisjen duke shtypur simbolin .

Tani mund të aktivizoni funksionet.

2. Për të aktivizuar funksionin, prekni simbolin.

Çaktivizimi i pajisjes

Për të çaktivizuar pajisjen, shtypni sërish simbolin .

Perfect Illumination - Ndiriçimi



Drita e aspiratorit punon në mënyrë të pavarur nga funksionet e tjera të aspiratorit.

Aktivizimi dhe çaktivizimi i ndiriçimit

Për të ndiriçuar sipërfaqen e gatimit prekni simbolin . Prekni simbolin sërish për të ndryshuar intensitetin e dritës sipas rendit të mëposhtëm: Maksimum, Mesatar, I ulët, I fikur.

Për të fikur dritat, prekni dhe mbani simbolin  për 3 sekonda.

Vendosja e temperaturës së ngjyrës së dritës



Aspiratori mban mend cilësimin e fundit të temperaturës së ngjyrës së dritës.

Ka dy mënyra për të vendosur temperaturën e ngjyrës së dritës:



1. Prekni simbolin  për të ndryshuar temperaturën e ngjyrës nga neutrale, nga e ngrohta në të ftohtë.

2. Prekni dhe mbani simbolin  për të lëvizur pa probleme midis temperaturave të ngjyrave të lehta. Lëshojeni sapo të arrini cilësimin e dëshiruar.

AuroraTech®

Është një funksion që rregullon automatikisht ngjyrën dhe intensitetin e ndriçimit bazuar në orën ditore, duke krijuar një ambient optimal. Përdorni aplikacionin për ta aktivizuar këtë funksion.



Pas aktivizimit nga aplikacioni, funksioni do të funksionojë sa herë që ndizet ndriçimi. Mund t'i rregulloni ende manualisht cilësimet e ndriçimit duke përdorur butonat  dhe . Megjithatë, funksioni AuroraTech® do të çaktivizohet.



5.2 Hob2Hood®

Është një funksion që lidh pllakën e gatimit me një aspirator. Si pllaka e gatimit, ashtu edhe aspiratori janë të pajisur me një komunikues me rreze infra të kuqe. Shpejtësia e ventilatorit përcaktohet bazuar në cilësimin e regjimit dhe temperaturës së enës më të nxehtë të gatimit në pianurë. Ndryshe, mund ta kontrolloni manualisht ventilatorin duke përdorur pianurën. Ky funksion mund të aktivizohet nga paneli i kontrollit të pianurës.



Për më shumë informacion rreth mënyrës së përdorimit të funksionit, referojuni manualit të përdoruesit për pianurën.

5.3 Njoftimi i filtrit

Alarmi i filtrit shërben si një kujtesë për ta pastruar filtrin e yndyrës dhe për të zëvendësuar ose pastruar filtrin e karbonit, në varësi të llojit të tij. Simboli  pulson rregullisht për 30 sekonda nëse filtri i yndyrës duhet të pastrohet. Simboli  pulson dy herë çdo sekondë për 30 sekonda nëse filtri i karbonit duhet të zëvendësohet ose të pastrohet.



Ky funksion aktivizohet në mënyrë të pavarur pas 40 orë pune për filtrin e yndyrës dhe 160 orë pune për filtrin e karbonit.



Referojuni Pastrimi i filtrit të yndyrës në kapitullin Kujdesi dhe pastrimi.



Referojuni pastrimit të filtrit të karbonit ose ndërrimit të filtrit të karbonit në kapitullin Kujdesi dhe pastrimi.



Për të rivendosur matësin e funksionit në periudhën e njoftimit, prekni simbolin  për 3 sekonda. Simboli ndalon së pulsuar për rivendosjen e saktë.



Numëruesi i funksionit për filtrin e qymyrit është çaktivizuar si parazgjedhje. Për regjimin e riciklimit, duhet të aktivizohet.

Për të aktivizuar ose çaktivizuar banakun për filtrin e karbonit:

1. Ndizni panelin e kontrollit.
2. Sigurohuni që ventilatori dhe drita janë të fikura.
3. Prekni simbolin **2** për 3 sekonda.

Funksioni aktivizohet nëse simbolet **2** dhe  pulson një herë. Funksioni çaktivizohet nëse simbolet **2** dhe  pulsojnë dy herë.

5.4 WiFi konfigurimi i lidhjes

Kjo veçori ju mundëson të lidhni pajisjen tuaj me një rrjet WiFi dhe ta çiftoni atë me pajisjen tuaj celulare. Duke përdorur këtë veçori, mund të përdorni funksione shtesë, të kontrolloni dhe monitoroni pajisjen tuaj nga pajisja juaj celulare dhe të merrni njoftime.

Për ta lidhur pajisjen ju nevojitet:

- Rrjet me valë me lidhje në internet,
- Pajisje celulare e lidhur në rrjetin me valë.

Frekuenca/Protokolli	WiFi: 2.4 GHz / 802.11 bgn
Fuqia	WiFi 2.4 GHz: <20 dBm
Enkriptimi	WPA-PSK, WPA2-PSK, WPA3-SAE

Instalimi i aplikacionit

Ndërmerrni hapat e mëposhtëm për ta lidhur pajisjen me WiFi :

1. Sigurohuni që pajisja të jetë e lidhur në një prizë të energjisë elektrike dhe të jetë e ndezur.
2. Sigurohuni që pajisja juaj celulare të jetë lidhur në të njëjtin rrjet me valë ku dëshironi të shtoni pajisjen tuaj.
3. Për të shkarkuar aplikacionin, përdorni kamerën e pajisjes tuaj celulare për të skanuar kodin QR që ndodhet në kapakun e pasmë të manualit të përdoruesit. Gjithashtu mund ta shkarkoni aplikacionin direkt nga Google Play (Android) ose App Store (iOS).
4. Hapni aplikacionin dhe regjistrohuni për të krijuar një llogari.

Konfigurimi i lidhjes me valë të pajisjes



Prezantimi është i mundur vetëm për 20 sekonda pas aktivizimit të panelit të kontrollit. Nëse simboli fiket, çaktivizoni dhe aktivizoni përsëri panelin e kontrollit.

Ndiqni udhëzimet në aplikacion për të përfunduar procesin e integrit:

1. Sigurohuni që ventilatori dhe ndriçimi janë të fikur.
2. Prekni dhe mbani simbolin në pajisjen tuaj për 3 sekonda, simboli fillon të pulsojë vazhdimisht. Procesi i prezantimit është në vazhdimësi.
3. Vazhdoni të ndiqni udhëzimet në aplikacion për të përfunduar procesin e integrit.



Për të ndaluar procesin e hyrjes, prekni ose ndonjë nga simbolet e nivelit të shpejtësisë.

Pas prezantimit të suksesshëm, pajisja lëshon një sinjal të vetëm dhe treguesi ndalon së pulsuari dhe bëhet i qëndrueshëm.

Nëse procesi i prezantimit është i pasuksesshëm, treguesi pulson me shpejtësi për 6 sekonda dhe më pas fiket. Përsërisni procedurën.



Nëse procesi i prezantimit kalon 1 minutë, paneli i kontrollit hyn në regjimin e gatishmërisë, treguesi fiket dhe aplikacioni jep komente për statusin e hyrjes.



Pas prezantimit, simboli është i dukshëm pasi të aktivizohet paneli i kontrollit dhe të krijohet një lidhje me internetin.



Sa herë që veprimi kryhet duke përdorur aplikacionin, treguesi pulson 3 herë.

Çaktivizimi / Aktivizimi i lidhjes me valë të pajisjes

Për të çaktivizuar përkohësisht lidhjen WiFi :

1. Sigurohuni që ventilatori dhe ndriçimi janë të fikur.
2. Prekni dhe mbani simbolin **1** për 3 sekonda derisa të dëgjoni një sinjal.

Simboli **1** pulson dy herë dhe simboli fiket.

Për të aktivizuar sërish lidhjen WiFi :

1. Sigurohuni që ventilatori dhe ndriçimi janë të fikur.
2. Prekni dhe mbani simbolin **1** për 3 sekonda derisa të dëgjoni një sinjal.

Simboli **1** pulson një herë dhe simboli ndizet kur vendoset lidhja.

Rivendosja e lidhjes me valë të pajisjes

Për të dalë nga rrjeti WiFi :

1. Sigurohuni që ventilatori dhe ndriçimi janë të fikur.
2. Prekni dhe mbani simbolin  për 3 sekonda.

Pajisja lëshon një sinjal të vetëm dhe simboli  pulson derisa të rivendoset me sukses.

Në disa raste simboli  mund të pulsojë vetëm një herë.

Ky veprim rezulton në heqjen e pajisjes nga rrjeti WiFi . Për të rivendosur lidhjen, përsërisni të gjithë hapat e përkthyer në seksionin '**Konfigurimi i lidhjes me valë të pajisjes**'.

6. KUJDESI DHE PASTRIMI

6.1 Shënime për pastrimin

Agjentët e pastrimit

Mos përdorni detergjente gërryese dhe fuçra.

Pastroni sipërfaqen e pajisjes me një copë të butë me ujë të ngrohtë dhe një detergjent të butë.

Pas pastrimit disa pjesë të pajisjes mund të nxehen. Për të shmangur njollat, pajisja duhet të lihet të ftohët dhe të thahet me një leckë ose kartëpeceta të pastra.

Pastroni njollat me një detergjent të butë.

Mbajeni aspiratorin të pastër

Pastrojeni pajisjen dhe filtrat e yndyrës çdo muaj. Pastrojeni pjesën e brendshme të pajisjes dhe filtrat e yndyrës me kujdes nga yndyra. Grumbullimi i yndyrës ose mbetjeve të tjera mund të shkaktojë zjarr.

Filtrat e yndyrës mund të lahen në lavastovilje. Lavastovilja duhet të vendoset në temperaturë të ulët dhe cikël të shkurtër. Filtri i yndyrës mund të çngjyroset, kjo nuk ka ndikim te performanca e pajisjes.

Filtri i karbonit

Koha e ngopjes së filtrit të karbonit ndryshon në varësi të llojit të gatimit dhe sa rregullisht pastrohet filtri i yndyrës. Referojuni broshurës së përfshirë me aksesorin.



Përpara se të kryeni ndonjë mirëmbajtje, sigurohuni që të mos ketë enë gatimi në pianurë dhe që aspiratori dhe pianura të jenë shkëputur nga furnizimi me energji elektrike.

6.2 Pastrimi i filtrit të yndyrës

Ka dy filtra yndyre. Njëri ndodhet poshtë dhe tjetri në pjesën e përparme të pajisjes..

Filtrat montohen me anë të kapëseve dhe kunjave në anën e kundërt.

Për të hequr filtrin:

1. Tërhiqni kapakun për ta hapur.

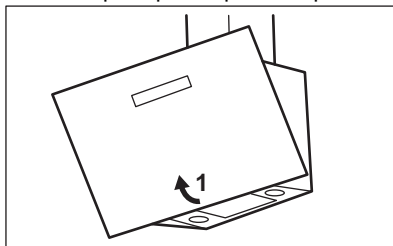

2. Tërhiqni dorezën në filtër poshtë aspiratorit dhe anoni lehtë poshtë pjesën e përparme të filtrit.

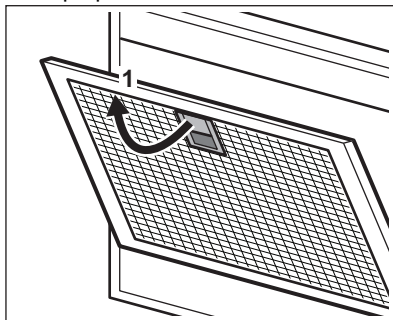

3. Pastrojeni filtrat duke përdorur një sfungjer me detergjente jo gërryese ose në një lavastovilje.



Lavastovilja duhet të vendoset në temperaturë të ulët dhe cikël të shkurtër. Filtri i yndyrës mund të çngjyroset, kjo nuk ka ndikim te performanca e pajisjes.

4. Për të montuar sërish filtrat, ndiqni dy hapat e parë në rendin e kundërt. Përsërisni hapat për të gjithë filtrat nëse aplikohet.

6.3 Ndërrimi i filtrit të karbonit - opsional



Në varësi të llojit, filtri mund të rigjenerohet ose nuk mund të rigjenerohet. Referojuni broshurës që shoqëron filtrin.

Për të ndërruar filtrin:

1. Hiqni filtrat e yndyrës nga pajisja. Referojuni pjesës “Pastrimi i filtrit të yndyrës” në këtë kapitull.
2. shtypni gjuhëzën (1) dhe anojeni lehtë pjesën e përparme të filtrit. Ekzistojnë dy filtra qymyr druri. Njëri ndodhet nën (A) dhe tjetri në anën e përparme (B) të pajisjes.

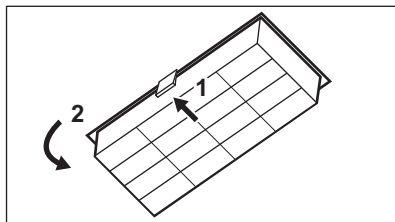

A.

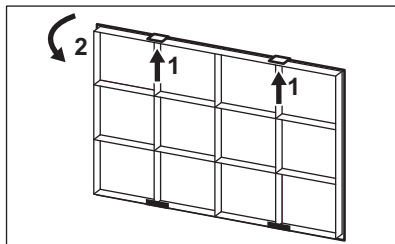

B.

3. Për të instaluar një filtër, kryeni të njëjtat hapa në rend të kundërt.

6.4 Ndërrimi i llambës

Pajisja është e pajisur me një llampë LED dhe me një siguresë të veçantë (përshtatës LED) Këto pjesë mund të ndërrohen vetëm nga tekniku. Në rast keqfunksionimi referojuni pjesës “Shërbimi” te kapitulli “Udhëzimet e sigurisë”.

7. ZGJIDHJA E PROBLEMEVE



PARALAJMËRIM!

Referojuni kapitujve për sigurinë.

7.1 Çfarë duhet bërë nëse...

Problemi	Shkaku i mundshëm	Ndreqja
Nuk mund ta aktivizoni pajisjen.	Pajisja nuk është e lidhur me furnizimin me energji ose nuk është lidhur saktë.	Kontrolloni nëse furra është lidhur siç duhet me rrjetin elektrik.
Nuk mund ta aktivizoni pajisjen.	Mungesa e furnizimit me energji elektrike.	Kontrolloni siguresën ose çelësin kryesor. Nëse siguresa ose çelësi vazhdojnë të prishin qarkun, kontaktoni një elektrikist të kualifikuar.
Llamba nuk punon.	Llamba është me defekt.	Ndërroni llambën. Referojuni kapitullit “Kujdesi dhe pastrimi”.

Problemi	Shkaku i mundshëm	Ndreqja
Niveli i ndriçimit ose temperatura e ngjyrës së dritës nuk është siç përshkruhet në udhëzime.	Cilësim Perfect illumination i pasaktë.	Prekni simbolin  për të kontrolluar nëse jeni në gjendje t'i ndryshoni të tre temperaturat e ngjyrave.
	Llamba është me defekt.	Kontaktoni një Qendër të Autorizuar të Shërbimit.
Pajisja nuk i thith mjaftueshëm avujt.	Shpejtësia e motorit nuk është e përshtatshme për avujt që shfaqen.	Ndryshoni shpejtësinë e motorit.
Aplikacioni nuk mund të lidhet me pajisjen.	Probleme me lidhjen.	Kontrolloni sinjalin e internetit me valë.
		Sigurohuni që lidhja internetit me valë është aktivizuar. Referojuni kapitullit "Konfigurimi i lidhjes WiFi".
		Kontrolloni nëse pajisja celulare është e lidhur me rrjetin me valë.
		Kontrolloni rrjetin dhe ruterin e shtëpisë.
		Rindizeni ruterin.
Kontaktoni me ofruesin e shërbimit të internetit me valë nëse ka probleme të tjera me rrjetin e internetit me valë.		
Aplikacioni nuk mund të lidhet shpesh me pajisjen.	Probleme me lidhjen.	Pajisja, pajisja celulare ose të dyja duhet të konfigurohen përsëri sepse është instaluar një router i ri ose është ndryshuar konfigurimi i router-it. Referojuni kapitullit "Konfigurimi i lidhjes WiFi".
		Sigurohuni që sinjali i internetit me valë të arrijë deri te pajisja. Përpiquni ta lëvizni ruterin e shtëpisë sa më pranë pajisjes që të jetë e mundur ose konsideroni blerjen e një pajisjeje përforcuese për rrezen e internetit me valë.
Aplikacioni nuk mund të lidhet shpesh me pajisjen.	Probleme me lidhjen.	Sigurohuni që sinjali me valë të mos ndërpritet nga një mikrovalë. Fikni mikrovalën. Shmangni përdorimin e mikrovalës dhe telekomandës së pajisjes në të njëjtën kohë.

8. ÇËSHTJE QË LIDHEN ME AMBIENTIN

Ricikloni materialet me simbolin . Vendoseni ambalazhin te kontejnerët e riciklimit nëse ka. Ndhmoni në mbrojtjen e mjedisit dhe shëndetit të njerëzve dhe në riciklimin e mbetjeve të pajisjeve elektrike dhe

elektronike. Mos hidhni pajisjet e shënuara me simbolin  e mbeturinave shtëpiake. Ktheni produktin në pikën lokale të riciklimit ose kontaktini me zyrën komunale.

Добро дошли у АЕГ! Хвала што сте изабрали наш уређај.



Прибавите савете за коришћење, брошуре и информације за решавање проблема, сервис и поправку:
www.aeg.com/support

Задржано право измена.

САДРЖАЈ

1. ИНФОРМАЦИЈЕ О БЕЗБЕДНОСТИ.....	334
2. УПУТСТВА О БЕЗБЕДНОСТИ.....	337
3. ИНСТАЛАЦИЈА.....	338
4. ОПИС ПРОИЗВОДА.....	338
5. СВАКОДНЕВНА УПОТРЕБА.....	339
6. НЕГА И ЧИШЋЕЊЕ.....	342
7. РЕШАВАЊЕ ПРОБЛЕМА.....	344
8. ЕКОЛОШКА ПИТАЊА.....	345

1. ⚠ ИНФОРМАЦИЈЕ О БЕЗБЕДНОСТИ

Пре инсталације и коришћења уређаја, пажљиво прочитајте приложено упутство. Произвођач није одговоран за било какве повреде или штету које су резултат неисправне инсталације или употребе. Чувајте упутство за употребу на безбедном и приступачном месту за будуће коришћење.

1.1 Безбедност деце и осетљивих особа

- Овај уређај могу да користе деца старија од 8 година и особе са смањеним физичким, чулним или менталним способностима, као особе којима недостају искуство и знање, уколико им се обезбеди надзор или им се дају упутства у вези са употребом уређаја на безбедан начин и уколико схватају могуће опасности. Децу млађа од 8 година, као и особе са веома тешким и сложеним инвалидитетом, треба држати даље од уређаја, осим ако су под сталним надзором.
- Децу треба контролисати како се не би играла са уређајем.

- Држите сву амбалажу даље од деце и одложите је на одговарајући начин.
- Децу и кућне љубимце држите подаље од уређаја док ради.
- Деца не смеју да обављају чишћење и корисничко одржавање уређаја без надзора.

1.2 Опште мере безбедности

- Овај уређај је намењен за кућну употребу изнад плоча за кување, шпорета и сличних уређаја за кување.
- Овај уређај је намењен за употребу у једном домаћинству у затвореним просторима.
- Уређај се може користити у канцеларијама, хотелским собама, пансионима, сеоским туристичким домаћинствима и сличним објектима за смештај где употреба не превазилази (просечан) ниво потрошње по домаћинству.
- Пре чишћења и одржавања, искључите уређај из напајања.
- ОПРЕЗ: Доступни делови могу постати врели током употребе са уређајима за кување.
- Користите само завртње за причвршћивање које сте добили уз уређај, а ако нису испоручени, користите завртње препоручене у упутству за инсталацију. Монтирајте уређај на сигурно и прикладно место које испуњава захтеве за монтажу.
- УПОЗОРЕЊЕ: Ако не поставите завртње или не фиксирате уређај у складу са овим упутствима, може доћи до опасности од струјног удара.
- Немојте користити лепкове за фиксирање уређаја.
- Минимална удаљеност између површине плоче за кување на којој се налазе посуде и доњег дела уређаја мора бити најмање 65 см, осим ако није другачије наведено у упутству за инсталацију уређаја или плоче за кување.

- Испуштање ваздуха мора бити у складу са прописима локалних власти.
- Обезбедите добру вентилацију у просторији у којој је уређај инсталиран како бисте избегли да се у просторију врате издувни гасови других уређаја насталих сагоревањем неких других врста горива, укључујући и сагоревање отвореним пламеном.
- Постарајте се да вентилациони отвори не буду блокирани и да се ваздух који сакупља овај уређај не преноси у канал који се користи за испуштање дима и паре из других уређаја (системи централног грејања, термосифони, бојлери, итд.).
- Кад овај уређај ради с другим уређајима, максимални вакуум који се ствара у просторији не би требало да пређе 0,04 mbar.
- Уколико је кабл за напајање оштећен, њега мора да замени произвођач, одговарајући овлашћени сервисни центар или лица сличне квалификације, како би се избегла електрична опасност.
- Ако је скуп каблова оштећен, мора се заменити посебним скупом каблова доступним код произвођача или овлашћеног сервисног центра.
- Ако је уређај прикључен директно на електрично напајање, електрична инсталација мора бити опремљена изолационим уређајем који омогућава искључивање уређаја из електричне мреже на свим половима. Потпуно искључење мора бити у складу са условима наведеним за пренапонску категорију III. Механизам искључења треба да буде уграђен у фиксну електричну мрежу у складу с правилима о електричним мрежама.
- Немојте фламбирати испод уређаја.
- Немојте користити за испуштање опасних или експлозивних материјала и испарења.
- Редовно чистите уређај меком тканином како бисте спречили пропадање површинског материјала.

- Немојте користити парочистач, водени спреј, оштра абразивна средства за чишћење или оштре металне стругаче за чишћење површине уређаја. Користите искључиво неутралне детерџенте.
- Редовно чистите филтере за масноће (барем на свака 2 месеца) и уклоните масне насlage из уређаја како бисте спречили ризик од пожара.
- За чишћење унутрашњости уређаја користите крпу.

2. УПУТСТВА О БЕЗБЕДНОСТИ

2.1 Монтажа

УПОЗОРЕЊЕ!

Постоји ризик од струјног удара, пожара, опекотина или оштећења уређаја.

- Само квалификована особа може да инсталира овај уређај.
- Немојте да инсталирате или користите оштећен уређај.
- Придржавајте се упутстава за монтажу које сте добили уз уређај.
- Увек водите рачуна приликом померања уређаја зато што је тежак. Увек користите заштитне рукавице и затворену обућу.
- Пре инсталације уређаја, уклоните комплетну амбалажу, налепнице и заштитну фолију.
- Не инсталирајте одвод издувног ваздуха у зидну шупљину, осим ако је шупљина пројектована у ту сврху.

2.2 Прикључење на електричну мрежу

УПОЗОРЕЊЕ!

Ризик од пожара и струјног удара.

- Сва прикључивања струје треба да обави квалификован електричар.
- Уверите се да су параметри на плочици са техничким карактеристикама компатибилни са одговарајућим параметрима електричне мреже за напајање.

- Ако симбол  није одштампан на плочици са техничким карактеристикама, уређај мора да буде уземљен.
- Увек користите прописно уграђену утичницу са заштитом од струјног удара.
- Не дозволите да се електрични кабл запетља.
- Немојте да користите адаптере са више утичница и продужне каблове.
- Ако је зидна утичница лабава, немојте да прикључујете мрежни утикач.
- Не вуците кабл за напајање како бисте искључили уређај. Кабл искључите тако што ћете извући утикач из утичнице.
- Заштита од удара делова под напоном и изолованих делова мора да се причврсти тако да не може да се уклони без алата.
- Проверите да ли је уређај правилно инсталиран. Лоше причвршћен или неодговарајући електрични кабл за напајање може проузроковати прегревање терминала.
- Прикључите уређај на крају инсталације. Водите рачуна да постоји приступ електричној мрежи након инсталације.

2.3 Употреба

УПОЗОРЕЊЕ!

Постоји ризик од повреде, опекотина и струјног удара.

- Овај уређај је намењен само за кување. Не користите овај уређај у друге сврхе.
- Немојте да мењате спецификацију овог уређаја.
- Немојте руковати уређајем када су вам мокре руке или када је он у контакту са водом.
- Користите искључиво прибор који је испоручен са уређајем.
- Држите пламенове или загрејане предмете даље од масти и уља током кувања и пржења.
- Не користите непокривене електричне решетке.
- Немојте да користите уређај као површину за одлагање.
- Немојте користити стакла за увећавање, двоглед или сличне оптичке уређаје да бисте гледали директно у осветљење уређаја.
- Ако уређај ради са другим уређајима, максимални развијени притисак не сме да прелази 4 Ра (4x10⁻⁵ бар).

2.4 Сервис

- Ради оправке уређаја обратите се овлашћеном сервисном центру. Користите само оригиналне резервне делове.

- Када се ради о сијалицама унутар производа и резервних делова, сијалице које се продају засебно: Ове сијалице су намењене да издрже екстремне физичке услове у кућним апаратима, као што су температура, вибрације, влага, или су намењене да сигнализирају информације о радном стању уређаја. Нису предвиђене за употребу у другим уређајима и нису погодне за осветљавање просторија у домаћинству.

2.5 Одлагање

УПОЗОРЕЊЕ!

Опасност од повређивања или гушења.

- Обратите се општинским органима да бисте сазнали како да правилно одложите уређај у отпад.
- Искључите уређај из струје.
- Исеците мрежни електрични кабл на месту које је близу уређаја и одложите га.

3. ИНСТАЛАЦИЈА

УПОЗОРЕЊЕ!

Погледајте поглавља о безбедности.

3.1 Упутство за инсталацију



За потпуне информације о инсталацији уређаја погледајте посебну књижицу за инсталацију.

4. ОПИС ПРОИЗВОДА

4.1 Преглед командне табле

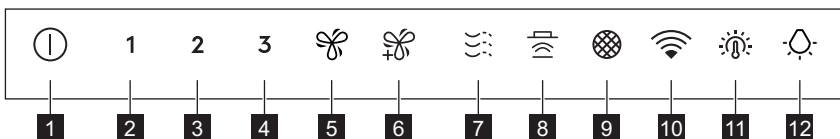



Функција	Опис
1 Укључи/Искључи	Укључује и искључује аспиратор.
2 Прва брзина	Мотор прелази на прву брзину.
3 Друга брзина	Мотор прелази на другу брзину.
4 Трећа брзина	Мотор прелази на трећу брзину.
5 Повећање брзине	Мотор прелази на ниво веће брзине. Након 8 минута уређај се враћа на претходно подешавање.
6 Максимална брзина	Мотор прелази на максималну брзину. Након 5 минута уређај се враћа у претходно подешавање.
7 Breeze	Мотор ради на најмањој брзини. Након 60 минута уређај се искључује.
8 Hob2Hood®	Индикатор функције за контролу аспиратора са плоче за кување.
9 Обавештење о филтеру	Подсећа вас да је потребно заменити или очистити филтер са активним угљем и очистити филтер за масноће.
10 WiFi	Означава статус Вај-фај везе.
11 Температура боје светла	Мења температуру боје светла.
12 Лампица	Укључује и искључује светла. Мења интензитет светла.

5. СВАКОДНЕВНА УПОТРЕБА

5.1 Коришћење аспиратора

Проверите препоручену брзину у складу са следећом табелом.

1	Приликом загревања хране, кувања са поклопљеним посудама.
2	Приликом кувања са поклопљеним посудима на више зона за кување или више горионика, при пажљивом пржењу.
3	Приликом кувања и пржења великих количина хране без поклопца, кувања на више зона за кување или више горионика.
	Приликом кувања и пржења велике количине хране велике влажности без поклопца.
	Освежава ваздух у кухињи након кувања уз веома тих рад. Може да се укључује и искључује додиривањем симбола. Функција се искључује аутоматски након 60 минута. Користите само након кувања.



Препоручује се да оставите аспиратор да ради приближно 15 минута пре и након кувања.

Активирање уређаја



Командна табла је сензорско поље. Да бисте укључили аспиратор додирните симбол тачно у средини и задржите најмање 1 секунду.

За управљање радом аспиратора:

1. Укључите уређај притискањем симбола .
2. Сада можете да деактивирате функције.
3. За активацију функције, додирните симбол.

Деактивирање уређаја

Да бисте искључили уређај, поново притисните симбол .

Perfect Illumination - Осветљење



Осветљење аспиратора ради независно од његових осталих функција.

Активирање и деактивирање аспиратора

Да бисте осветлили површину за кување додирните симбол . Поново додирните симбол да бисте променили интензитет светлости следећим редоследом: Максимално, средње, слабо, искључено.



Да бисте искључили светла, додирните и задржите симбол  на 3 секунде.

Подешавање температуре боје светла



Аспиратор памти последње подешавање температуре боје светла.



Постоје два начина за подешавање температуре боје светла:

1. Додирните симбол  да бисте променили температуру боје од неутралне, преко топле до хладне.
2. Притисните и задржите симбол  да бисте се несметано кретали између температуре боје светла.
Пустите га када достигнете жељено подешавање.

AuroraTech®

То је функција која аутоматски прилагођава боју и јачину светла на основу доба дана, стварајући оптималан амбијент. Користите апликацију да бисте активирали ову функцију.



Након активирања из апликације, функција ће радити сваки пут када се укључи осветљење. Поставке осветљења и даље можете ручно да подесите помоћу дугмади  и . Међутим, функција AuroraTech® ће бити деактивирана.



5.2 Hob2Hood®

Ово је функција која повезује плочу за кување са аспиратором. И плоча за кување и аспиратор опремљени су комуникатором са инфрацрвеним сигналом. Брзина вентилатора одређује се на основу подешавања режима и температуре најтоплије посуде на плочи за кување. Друга могућност је да ручно контролишете вентилатор помоћу плоче за кување. Ова функција може да се активира са командне табле плоче за кување.



За више информација о томе како се користи ова функција погледајте упутство за употребу плоче за кување.

5.3 Обавештење о филтеру

Аларм филтера служи као подсетник за чишћење филтера за масноће и замену или чишћење филтера са активним угљем, у зависности од његовог типа. Симбол  равномерно трепери 30 секунди ако филтер за маст мора да се очисти. Симбол  трепери двапут у секунди током 30 секунди ако филтер са активним угљем мора да се замени или очисти.



Ова функција се активира независно након 40 сати рада филтера за маст и 160 сати рада филтера са активним угљем.



Погледајте одељак „Чишћење филтера за маст” у поглављу „Нега и чишћење”.



Погледајте одељак „Чишћење филтера за масноће” или „замена филтера са активним угљем” у поглављу „Нега и чишћење”.

Да бисте ресетовали бројач функције током периода обавештавања, додирните симбол  на 3 секунде. Симбол престаје да трепери ради исправног ресетовања.



Бројач функције је за филтер са активним угљем подразумевано онемогућен. За режим рециркулације мора да се активира.

Да бисте активирали или деактивирали бројач за филтер са активним угљем:

1. Укључите командну таблу.
2. Побрините се да вентилатор и светло буду искључени.
3. Додирните симбол **2** на 3 секунде.

Функција се активира ако симболи **2** и  затрепере једном. Функција се деактивира ако симболи **2** и  затрепере двапут.

5.4 конфигурација повезивања WiFi

Ова функција вам омогућава да повежете уређај на WiFi мрежу и упарите га са мобилним уређајем. Користећи ову функцију можете да добијате обавештења, као и да контролишете и надгледате уређај преко мобилног уређаја и примате обавештења.

Да бисте повезали апарат потребно вам је:

- Бежична мрежа са интернет везом,
- Мобилни уређај повезан на вашу бежичну мрежу.

Фреквенција/протокол	WiFi: 2.4 GHz / 802.11 bgn
-----------------------------	-----------------------------------

Снага	WiFi 2.4 GHz: <20 dBm
--------------	------------------------------

Шифровање	WPA-PSK, WPA2-PSK, WPA3-SAE
------------------	-----------------------------

Инсталирање апликације

Предузмите следеће кораке да бисте уређај повезали на WiFi:

1. Побрините се да је уређај буде прикључен на утичницу и укључен.
2. Побрините се да мобилни уређај буде повезан са истом бежичном мрежом којој желите да додате апарат.
3. Да бисте преузели апликацију, помоћу камере мобилног уређаја скенирајте QR код који се налази на задњој корици корисничког упутства. Апликацију можете да преузмете и директно са Google Play (Android) или App Store (iOS).
4. Отворите апликацију и региструјте се да бисте креирали налог.



Конфигурисање бежичне везе уређаја



Повезивање је могуће само 20 секунди након активирања командне табле.

Ако се симбол  искључи, деактивирајте и поново активирајте командну таблу.

Пратите упутства у апликацији да бисте довршили процес повезивања:

1. Побрините се да вентилатор и светло буду искључени.
2. Додирните и задржите симбол  на уређају на 3 секунде, симбол  почиње непрекидно да трепери. Процес повезивања је у току.
3. Наставите да пратите упутства у апликацији да бисте довршили процес повезивања.



Да бисте зауставили процес повезивања, додирните симбол  или било који од симбола нивоа брзине.

Након успешног повезивања, уређај испушта један звучни сигнал, индикатор  престаје да трепери и остаје укључен.

Ако процес повезивања није успешан, индикатор брзо трепери 6 секунди, а затим се искључује. Поновите процедуру.



Ако процес повезивања траје дуже од 1 минут, командна табла улази у режим приправности, искључује се индикатор , а апликација пружа повратне информације о статусу повезивања.



Након повезивања, симбол  је видљив када се активира командна табла и успостави веза са интернетом.



Сваки пут када се радња изврши помоћу апликације, индикатор  затрепери 3 пута.

Онемогућавање/омогућавање бежичне везе уређаја

Да бисте привремено онемогућили везу WiFi :

1. Побрините се да вентилатор и светло буду искључени.
2. Додирните и задржите симбол **1** на 3 секунде док не чујете звучни сигнал.

Симбол **1** трепери два пута, а симбол  се искључује.

Да бисте поново омогућили везу WiFi :



1. Побрините се да вентилатор и светло буду искључени.
2. Додирните и задржите симбол **1** на 3 секунде док не чујете звучни сигнал.

Симбол **1** ће затрепери једном, а симбол  се укључује када се веза успостави.

Успостављање почетних вредности бежичне везе апарата

Да бисте прекинули везу са мрежом WiFi :

1. Побрините се да вентилатор и светло буду искључени.
2. Додирните и задржите симбол  на 3 секунде.

Уређај испушта један звучни сигнал, а симбол  трепери до успешног ресетовања. У неким случајевима симбол  може да затрепери само једном.

Ова радња резултира повезивање уређаја са мреже WiFi . Да бисте поново успоставили везу, поновите све кораке описане у одељку „**Конфигурисање бежичне везе уређаја**“.

6. НЕГА И ЧИШЋЕЊЕ

6.1 Напомене у вези са чишћењем

Средства за чишћење

Не користите абразивне детерџенте и четке.

Површину уређаја очистите меком крпом, топлим водом и благим детерџентом.

Након кувања, неки делови уређаја могу бити врели. Да бисте спречили појаву флека, уређај мора да се охлади и осуши чистом крпом или папирним убрисима.

Флеке очистите благим детерџентом.

Редовно чистите аспиратор

Сваког месеца очистите уређај и филтере за маст. Пажљиво очистите унутрашњост и филтере за маст од масноће. Нагомилана масноћа или други остаци могу проузроковати пожар.

Филтери за маст могу да се перу у машини за прање посуђа.

Машина за прање судова мора бити подешена на ниску температуру и кратак циклус. Филтер за масноће може да промени боју, али то нема утицаја на учинак уређаја.

Филтер са активним угљем

Време zasiћења угљеног филтера варира у зависности од врсте кувања и редовности чишћења филтера за масноће. Погледајте летак који је укључен уз прибор.



Пре одржавања, уверите се да на плочи нема посуђа за кување и да су аспиратор и плоча за кување искључени са извора напајања.

6.2 Чишћење филтера за маст

Постоје два филтера за масноћу. Један је на доњој, а други на предњој страни уређаја.

Филтери су монтирани помоћу стега и осигурача на супротној страни.

Да бисте очистили филтер:

1. Повуците поклопац да бисте га отворили.

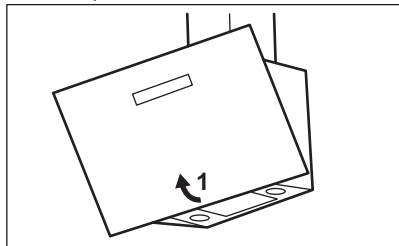

2. Повуците ручку на филтеру испод аспиратора и лагано нагните надолу предњи део филтера.

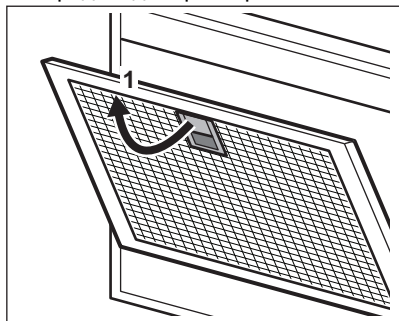

3. Очистите филтере користећи сунђер и неабразивне детерџенте или у машини за судове.



Машина за прање судова мора бити подешена на ниску температуру и кратак циклус. Филтер за масноће може да промени боју, али то нема утицаја на учинак уређаја.

4. Да бисте вратили филтер на место, следите прва два корака обрнутим редоследом.

Поновите кораке за све филтере ако је то могуће.

6.3 Замена филтера са активним угљем – опционо



Зависно од врсте, филтер може или не може да се регенерише. Погледајте летак приложен уз филтер.

Да бисте заменили филтер:

1. Извадите филтере за маст из уређаја. Погледајте одељак „Чишћење филтера за маст” у овом поглављу.
2. притисните језичак (1) и благо нагните предњи део филтера. Постоје два филтера са активним угљем. Један је на доњој (A), а други на предњој страни (B) уређаја.

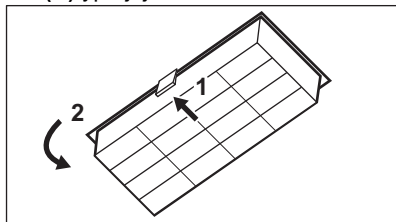

A.

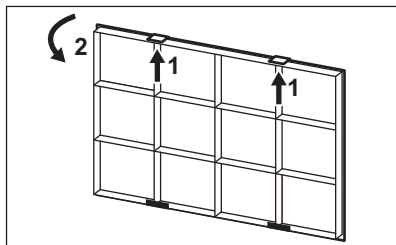

B.

3. Да бисте инсталирали филтер, поновите исте кораке обрнутим редоследом.

6.4 Замена лампе

Овај уређај има LED сијалицу и засебан управљачки уређај (LED драјвер). Ове делове може да замени само техничар. У

случају било каквог квара, погледајте део „Сервис“ у одељку „Упутства о безбедности“.

7. РЕШАВАЊЕ ПРОБЛЕМА

УПОЗОРЕЊЕ!

Погледајте поглавља о безбедности.

7.1 Шта учинити ако...

Проблем	Могући узрок	Решење
Не можете да укључите уређај.	Уређај није прикључен на електрично напајање или није правилно прикључен.	Проверите да ли је уређај правилно укључен у струју.
Не можете да укључите уређај.	Недостатак снабдевања електричном енергијом.	Проверите осигурач или главни прекидач. Ако осигурач или прекидач наставе да прекидају струјно коло, обратите се квалификованом електричару.
Сијалица не ради.	Лампа је неисправна.	Замените сијалицу. Погледајте поглавље „Нега и чишћење“.
Ниво осветљености или температуре боје светла није као што је описано у упутствима.	Неисправна поставка Perfect illumination.	Притисните дугме  да бисте проверили да ли сте у стању да промените све три температуре боје.
	Лампа је неисправна.	Контактирајте овлашћени сервисни центар.
Уређај не упија довољно испарења.	Брзина мотора није одговарајућа за количину испарења која се јављају.	Промените брзину мотора.

Проблем	Могући узрок	Решење
Апликација не може да се повеже са уређајем.	Проблеми са повезивањем.	Проверите бежични сигнал.
		Уверите се да је бежична веза укључена. Погледајте поглавље „Конфигурација Вај-фај повезивања“.
		Проверите да ли је ваш мобилни уређај повезан са бежичном мрежом.
		Проверите кућну мрежу и рутер.
		Рестартујте рутер.
Апликација често не може да се повеже са уређајем.	Проблеми са повезивањем.	Обратите се вашем добављачу бежичних услуга уколико се проблеми са бежичном мрежом наставе.
		Овај уређај, мобилни уређај или оба треба поново конфигурисати јер је инсталиран нови рутер или је конфигурација рутера промењена. Погледајте поглавље „Конфигурација Вај-фај повезивања“.
Апликација често не може да се повеже са уређајем.	Проблеми са повезивањем.	Уверите се да бежични сигнал стиже до апарата. Покушајте да померите кућни рутер што је могуће ближе уређају или размотрите куповину појачивача бежичног сигнала.
		Уверите се да микроталасна пећница не омета бежични сигнал. Искључите микроталасну рерну. Избегавајте истовремено коришћење микроталасне пећнице и даљинског управљања уређајем.

8. ЕКОЛОШКА ПИТАЊА

Рециклирајте материјале са симболом . Паковање одложите у одговарајуће контејнере ради рециклирања. Помозите у заштити животне средине и људског здравља као и у рециклирању отпадног материјала од електронских и електричних

уређаја. Уређаје обележене симболом  немојте бацати заједно са смећем. Производ вратите у локални центар за рециклирање или се обратите општинској канцеларији.

Välkommen till AEG! Tack för att du har valt en av våra produkter.



Få tips om användning, broschyrer, felsökning, service- och reparationsinformation:
www.aeg.com/support

Med reservation för ändringar.

INNEHÅLL

1. SÄKERHETSINFORMATION.....	346
2. SÄKERHETSANVISNINGAR.....	349
3. INSTALLATION.....	350
4. PRODUKTBESKRIVNING.....	350
5. DAGLIG ANVÄNDNING.....	351
6. SKÖTSEL OCH RENGÖRING.....	354
7. FELSÖKNING.....	355
8. MILJÖSKYDD.....	356

1. ⚠ SÄKERHETSINFORMATION

Läs noga de bifogade instruktionerna före installation och användning av produkten. Tillverkaren är inte ansvarig för eventuella personskador eller andra skador som uppkommit som ett resultat av felaktig installation eller användning. Förvara alltid bruksanvisningen på en säker och tillgänglig plats för framtida bruk.

1.1 Säkerhet för barn och personer med funktionsnedsättning

- Denna produkt kan användas av barn från 8 års ålder och uppåt, och av personer med nedsatt fysisk, sensorisk eller mental förmåga, samt personer med bristande erfarenhet och kunskap om de övervakas eller instrueras om hur produkten används på ett säkert sätt och förstår de risker som är förknippade med användningen. Barn under 8 år eller personer med mycket omfattande och komplexa funktionsnedsättningar ska inte vistas i närheten av produkten utan ständig uppsikt.
- Barn ska övervakas så att de inte leker med maskinen.

- Håll allt förpackningsmaterial utom räckhåll för barn och kassera det på lämpligt sätt.
- Håll barn och husdjur på avstånd när produkten används.
- Barn får inte utföra rengöring och underhåll av produkten utan uppsikt.

1.2 Allmän säkerhet

- Denna produkt är avsedd för hushållsbruk över hällar, spisar och liknande matlagningseinheter.
- Denna produkt är avsedd för enskilt hushållsbruk inomhus.
- Produkten kan användas i kontor, hotellrum, gårdsgästhus och liknande boenden där sådan användning inte innebär att genomsnittlig hushållsförbrukning överskrids.
- Innan du utför något underhåll ska du koppla ur produkten från nätuttaget.
- **FÖRSIKTIGHET:** Åtkomliga delar kan bli heta under användning med tillagningseinheter.
- Använd endast skruvarna som medföljer, och om de inte levereras med produkten, använd skruvar som rekommenderas i installationsanvisningarna. Installera produkten på en säker och lämplig plats som uppfyller installationskraven.
- **WARNING!** Underlåtenhet att installera skruvarna eller fästnanordningen i enlighet med dessa instruktioner kan leda till elektrisk fara.
- Använd inte lim för att sätta fast produkten.
- Minsta avstånd mellan hällens yta på vilken kokkärnen står och nedre delen av produkten ska vara minst 65 cm, om inte annat anges i installationsanvisningarna för produkten eller hällen.
- Utsläpp av luft måste följa lokala föreskrifter.
- Se till att du har god ventilation i rummet där produkten är installerad, för att undvika att gaser sugts tillbaka in i rummet från produkter som använder gas eller andra bränslen, exempelvis öppna spisar.

- Se till att ventilationsöppningarna inte är blockerade och att luften som uppsamlas av produkten inte förmedlas till en kanal som används för att avge rök och ånga från andra produkter (centralvärmesystem, termosifoner, vattenvärmare etc.).
- När produkten körs med andra produkter får det maximala vakuum som alstras i rummet inte överstiga 0,04 mbar.
- Om nätsladden är skadad måste den bytas av tillverkaren, tillverkarens auktoriserade servicecenter eller personer med motsvarande utbildning, för att undvika fara.
- Om sladduppsättningen är skadad måste den bytas ut mot en specialsladd som finns tillgänglig hos tillverkaren eller tillverkarens auktoriserade servicecenter.
- Om produkten är ansluten direkt till strömförsörjningen måste elinstallationen vara utrustad med en isoleringsanordning som gör det möjligt att koppla från produkten från elnätet vid alla poler. Kompletta urkoppling måste överensstämja med de villkor som anges i överspänningskategorin III. Sättet för fränkoppling måste införlivas i det fasta kablaget i enlighet med gällande elinstallationsnormer.
- Flambera inte under produkten.
- Använd den inte för att låta farliga eller explosiva material och ångor strömma ut.
- Rengör produkten regelbundet med en mjuk trasa för att förhindra att ytmaterialen försämras.
- Använd inte ångrengöring, vattenspray, hårda slipmedel eller skarpa metallskrapor för att rengöra ytan på produkten. Använd bara neutrala rengöringsmedel.
- Rengör fettfiltren regelbundet (minst varannan månad) och avlägsna fettavlagringar för att förhindra brandrisk.
- Använd en trasa för att rengöra insidan av produkten.

2. SÄKERHETSANVISNINGAR

2.1 Installation

VARNING!

Det finns risk för personskador, elstöt, brand eller skador på produkten.

- Endast en behörig person får installera den här produkten.
- Installera eller använd inte en skadad produkt.
- Följ installationsinstruktionerna som följer med produkten.
- Var alltid försiktig när produkten rör sig eftersom den är tung. Använd alltid skyddshandskar och täckta skor.
- Innan du installerar produkten ska du ta bort alla förpackningar, märkningen och skyddsfilmerna.
- Installera inte avluften i ett hålrum i väggen, om inte hålrummet är konstruerat för detta ändamål.

2.2 Elektrisk anslutning

VARNING!

Risk för brand och elektriska stötar.

- Alla elektriska anslutningar ska göras av en behörig elektriker.
- Se till att de parametrarna på märkskylten överensstämmer med elnätets elektricitet.
- Om symbolen  inte finns på märkplåten måste produkten jordas.
- Använd alltid ett korrekt installerat, stötsäkert och jordat eluttag.
- Låt inte elektriska ledningar trassla in sig.
- Använd inte grenuttag eller förlängningssladdar.
- Anslut inte stickkontakten om vägguttaget sitter löst.
- Dra inte i anslutningssladden för att koppla bort produkten från eluttaget. Ta alltid tag i stickkontakten.
- Stötskyddet för strömförande och isolerade delar måste fästas på ett sådant sätt att det inte kan tas bort utan verktyg.
- Kontrollera att produkten är rätt installerad. Lösa och ej fackmässigt

monterade kablar kan orsaka överhettning i kopplingsplinten.

- Anslut produkten till installationens slut. Kontrollera att man kan komma åt kontakten efter installationen.

2.3 Använd

VARNING!

Risk för skador, brännskador eller elstötar föreligger.

- Denna produkt är endast avsedd för matlagning. Använd inte produkten för annat ändamål.
- Ändra inte produktens specifikationer.
- Använd inte produkten med våta händer eller när den har kontakt med vatten.
- Använd endast tillbehör som medföljer produkten.
- Håll flammor eller uppvärmda föremål borta från fetter och oljor under tillagning och fritering.
- Använd inte elektriska grillar som inte är täckta.
- Använd inte produkten som avlastningsyta.
- Använd inte förstoringsglas, kikare eller liknande optiska apparater för att titta direkt på produktens belysning.
- Om produkten fungerar med andra enheter får det maximala utvecklade trycket inte överstiga 4 Pa (4x10⁻⁵ bar).

2.4 Underhåll

- Kontakta en auktoriserad serviceverkstad för reparation av produkten. Använd endast originaldelar.
- När det gäller lampan/lamporna i denna produkt och reservlampor som säljs separat: Dessa lampor är avsedda att tåla extrema fysiska förhållanden i hushållsapparater, såsom temperatur, vibration, fuktighet eller är avsedda att signalera information om produktens driftsstatus. De är inte avsedda att användas i andra produkter eller som rumsbelysning i hemmet.

2.5 Avyttring

VARNING!

Risk för personskador eller kvävning föreligger.

- Kontakta kommunen för information om hur produkten ska kasseras.
- Koppla ur produkten från eluttaget.
- Klipp av elkabeln nära produkten och kassera den.

3. INSTALLATION

VARNING!

Se Säkerhetsavsnitten.

3.1 Installationsanvisningar



Mer information om hur produkten ska installeras finns i ett separat installationshäfte.

4. PRODUKTBEKRIVNING

4.1 Översikt av kontrollpanelen

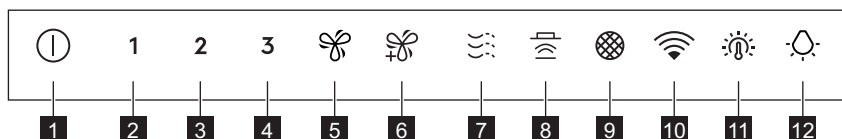

Funktion	Beskrivning
1 På/Av	Sätta på och stänga av fläkten.
2 Första hastighet	Motorn växlar till första hastighetsnivån.
3 Andra hastigheten	Motorn växlar till andra hastighetsnivån.
4 Tredje hastigheten	Motorn växlar till tredje hastighetsnivån.
5 Boost-funktion	Motorn växlar till en högre hastighetsnivå. Efter 8 minuter återgår produkten till föregående inställning.
6 Maximal hastighet	Motorn växlar till maximal hastighetsnivå. Efter 5 minuter återgår produkten till föregående inställning.
7 Breeze	Motorn kör på den lägsta hastigheten. Efter 60 minuter stängs produkten av.
8 Hob2Hood®	Indikator för funktionen att styra fläkten från hällen.
9 Filtermeddelande	Påminner om att det är dags att byta eller rengöra kolfiltret och rengöra fettfiltret.
10 WiFi	Indikerar status för WiFi-anslutning.

Funktion	Beskrivning
11 Färgtemperatur belysning	Ändrar färgtemperaturen på belysning.
12 Lampa	Tänder och släcker belysningen. Ändrar intensitet för belysning.

5. DAGLIG ANVÄNDNING

5.1 Använda fläkten

Se den rekommenderade hastigheten enligt tabellen nedan.

- | | |
|----------|---|
| 1 | Under uppvärmning av mat, vid tillagning under lock. |
| 2 | Vid tillagning under lock på flera kokzoner eller brännare, mild stekning. |
| 3 | Under kokning och stekning av stora mängder mat utan lock, tillagning på flera kokzoner eller brännare. |

 / Under kokning, stekning av stora mängder mat utan lock, mycket fukt.

 Fräschar upp luften i köket efter tillagning vid en mycket låg ljudnivå. Den kan aktiveras och inaktiveras genom att trycka på symbolen. Funktionen stängs av automatiskt efter 60 minuter. Använd endast efter tillagning.



Vi rekommenderar att du lämnar fläkten på i cirka 15 minuter innan och efter tillagning av mat.

Aktivera produkten



Kontrollpanelen är ett sensorfält. För att använda fläkten, vidrör symbolen exakt i mitten i minst 1 sekund.

Använda fläkten:

- Sätt på produkten genom att trycka på -symbolen.
Du kan nu aktivera funktionerna.
- För att aktivera funktionen, tryck på symbolen.

Stänga av produkten

För att stänga av produkten, tryck på -symbolen en gång till.

Perfect Illumination - Belysning



Fläktens belysning fungerar oberoende av andra fläktfunktioner.

Aktivera och inaktivera belysningen

För att belysa tillagningsytan tryck på -symbolen. Tryck på symbolen igen för att ändra belysningens intensitet i följande ordning: Maximal, Medium, Låg, Av.



För att släcka belysningen, håll inne -symbolen i 3 sekunder.

Ställa in färgtemperatur för belysning



Fläkten kommer ihåg den senaste inställningen för färgtemperatur på belysningen.

Det finns två sätt att ställa in belysningens färgtemperatur:

- Rör vid -symbolen för att ändra färgtemperaturen från neutral, via varm till kall.
- Håll inne -symbolen för att smidigt välja mellan färgtemperaturer. Släpp knappen när du har nått önskad inställning.

AuroraTech®

Detta är en funktion som automatiskt justerar belysningens färg och styrka baserat på klockslag, vilket skapar en optimal atmosfär. Använd appen för att aktivera funktionen.



Efter att funktionen aktiverats från appen kommer den köras varje gång belysningen tänds. Du kan fortfarande justera belysningsinställningarna manuellt med knapparna och . AuroraTech®-funktionen kommer dock att vara inaktiverad.

5.2 Hob2Hood®

Funktionen kopplar hällen till en fläkt. Både hällen och fläkten är utrustade med en infraröd sändare. Fläkthastigheten bestäms utifrån lägesinställningen och temperaturen för det varmaste kokkärlet på hällen. Du kan även använda hällen för att kontrollera fläkten manuellt. Funktionen kan aktiveras via hällens kontrollpanel.



För mer information om hur du använder funktionen, se hällens användarmanual.

5.3 Filtermeddelande

Filterlarmet fungerar som en påminnelse om att fettfiltret måste rengöras och att kolfiltret antingen behöver bytas ut eller rengöras, beroende på typ. -symbolen blinkar regelbundet i 30 sekunder om fettfiltret måste rengöras. -symbolen blinkar två gånger per sekund i 30 sekunder om kolfiltret måste bytas ut eller rengöras.



Denna funktion aktiveras av sig själv efter 40 timmars drift för fettfilter och 160 timmars drift för kolfilter.



Se Rengöra fettfiltret i kapitlet Underhåll och rengöring.



Se Rengöra kolfiltret eller Byta ut kolfiltret i kapitlet Underhåll och rengöring.

För att återställa räknaren under aviseringen, håll inne -symbolen i 3 sekunder. Symbolen slutar blinka vid korrekt återställning.



Räknaren för kolfiltret är inaktiverad som standard. För att starta återcirkulationsläge måste den aktiveras.

För att aktivera eller inaktivera räknaren för kolfilter:

1. Slå på kontrollpanelen.
2. Säkerställ att fläkten och belysningen är avstängd.
3. Håll inne **2**-symbolen i 3 sekunder.

Funktionen är aktiverad om symbolerna **2** och blinkar en gång. Funktionen är inaktiverad om symbolerna **2** och blinkar två gånger.

5.4 WiFi -anslutningsinställningar

Med den här funktionen kan du ansluta din produkt till ett WiFi-nätverk och para ihop den med din mobila enhet. Med den här funktionen får du åtkomst till ytterligare funktioner, styrning och övervakning av din produkt från din mobila enhet samt notiser.

För att ansluta produkten behöver du:

- Trådlöst nätverk med internetanslutning.
- Mobil enhet ansluten till ditt trådlösa nätverk.

Frekvens/Protokoll	WiFi: 2.4 GHz / 802.11 bgn
Effekt	WiFi 2.4 GHz : <20 dBm
Kryptering	WPA-PSK, WPA2-PSK, WPA3-SAE

Installera appen

Gör så här för att ansluta produkten till WiFi:

1. Kontrollera att produkten är inkopplad i ett eluttag och att den är påslagen.
2. Se till att mobilen är ansluten till samma trådlösa nätverk som du vill ansluta apparaten till.
3. För att ladda ner appen, skanna QR-koden som finns på baksidan av

användarhandboken med hjälp av kameran på din mobila enhet. Du kan även ladda ner appen direkt från Google Play (Android) eller App Store (iOS).

4. Öppna appen och registrera dig för att skapa ett konto.

Konfigurera maskinens trådlösa anslutning



Onboarding är endast möjlig i 20 sekunder efter aktiveringen av kontrollpanelen. Inaktivera och aktivera kontrollpanelen på nytt om -symbolen stängs av.

Följ anvisningarna i appen för att slutföra initieringen:

1. Se till att fläkten och belysningen är avstängd.
2. Håll inne -symbolen på din produkt i 3 sekunder, -symbolen börjar blinka kontinuerligt. Onboarding-processen pågår.
3. Följ anvisningarna i appen för att slutföra initieringen.



För att avbryta onboarding-processen, rör vid eller någon av de andra hastighetsnivåsymbolerna.

Efter lyckad onboarding avger produkten ett pip och -indikatorn slutar att blinka och lyser med fast sken.

Om onboarding-processen misslyckas blinkar indikatorn snabbt i 6 sekunder och släcks sedan. Upprepa proceduren.



Om onboarding-processen pågår i över 1 minut går kontrollpanelen in i standby-läge, -indikatorn slocknar och appen ger feedback om status för onboarding.



Efter onboarding är -symbolen synlig när kontrollpanelen aktiveras och en anslutning till internet upprättas.



-indikatorn blinkar 3 gånger varje gång åtgärden utförs med hjälp av appen.

Inaktivera/aktivera produktens trådlösa anslutning

För att tillfälligt inaktivera WiFi -anslutningen:

1. Se till att fläkten och belysningen är avstängd.
2. Håll inne **1**-symbolen i 3 sekunder tills ett pip hörs.
1-symbolen blinkar två gånger och -symbolen slocknar.

För att aktivera WiFi -anslutningen igen:

1. Se till att fläkten och belysningen är avstängd.
2. Håll inne **1**-symbolen i 3 sekunder tills ett pip hörs.
1-symbolen blinkar en gång och -symbolen tänds när anslutningen är upprättad.

Återställa apparatens trådlösa anslutning

För att koppla bort WiFi -nätverket:

1. Se till att fläkten och belysningen är avstängd.
2. Håll inne -symbolen i 3 sekunder.
Produkten avger ett pip och -symbolen blinkar tills återställningen är klar. I vissa fall blinkar -symbolen endast en gång.

Åtgärden innebär att produkten tas bort från WiFi -nätverket. För att återupprätta anslutningen, upprepa alla steg som beskrivs i avsnittet "**Konfigurera produktens trådlösa anslutning**".

6. SKÖTSEL OCH RENGÖRING

6.1 Rengöring

Rengöringsmedel

Använd inte rengöringsmedel eller borstar med slipeffekt.

Torka av produktens yta med en mjuk trasa med varmt vatten och mildt rengöringsmedel.

Efter tillagning kan vissa delar av produkten vara varma. För att undvika fläckar måste produkten svalna och sedan torkas av med ren trasa eller pappershandduk.

Rengör fläckar med ett mildt diskmedel.

Håll fläkten ren

Rengör produkten och fettfiltren en gång i månaden. Rengör insidan och fettfiltren noga från fett. Fettansamling eller andra matrester kan leda till brand.

Fettfilter kan diskas i diskmaskinen. Diskmaskinen måste ställas in på en låg temperatur och ett kort program. Fettfiltret kan missfärgas, men detta påverkar inte produktens funktion.

Kolfilter

Tiden när kolfiltret är mättat varierar beroende på typ av matlagning och hur ofta du rengör fettfiltret. Se broschyren som medföljer tillbehöret.



Se till att det inte finns något kokkärl på hällen och att fläkten och hällen är bortkopplade från nätspänningen innan du utför något underhåll.

6.2 Rengöring av fettfiltret

Det finns två fettfilter. Ett som sitter undertill och det andra framtill på produkten.

Filtret monteras med hjälp av klämmorna och stiften på motsatta sidor.

Rengöring av filtret:

1. Öppna höljet genom att dra i det.

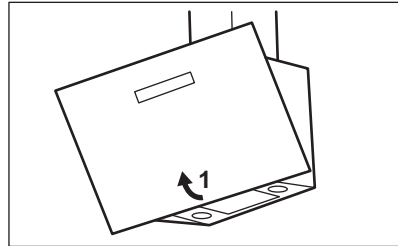

2. Dra i filtrets handtag under huven och luta filtrets framsida något nedåt.

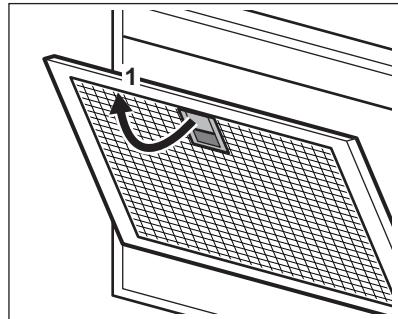

3. Rengör filtren med en svamp och rengöringsmedel utan slipmedel eller i diskmaskin.



Diskmaskinen måste ställas in på en låg temperatur och ett kort program. Fettfiltret kan missfärgas, men detta påverkar inte produktens funktion.

4. Sätt tillbaka filtren genom att upprepa de två första stegen i omvänd ordning. Upprepa stegen för alla filter om tillämpligt.

6.3 Byta kolfiltret – tillval



Filtret kan regenereras beroende på typ. Se informationen som medföljer filtret.

För att byta filtret:

1. Ta bort fettfiltren från produkten. Se "Rengöring av fettfiltret" i det här kapitlet.
2. tryck på fliken (1) och luta filterets framsida något. Det finns två kolfilter. Ett

som sitter undertill (A) och det andra framtill (B) på produkten.

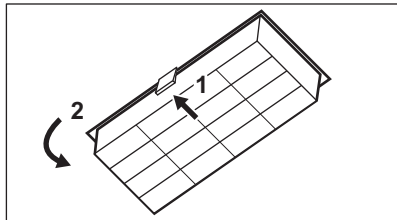

A.

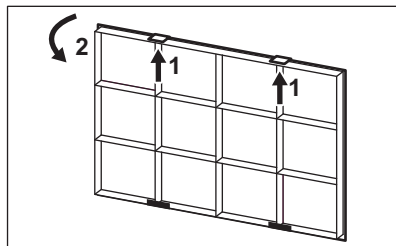

B.

3. Utför proceduren i omvänd ordning när du ska installera ett filter.

6.4 Byte av LED-lampa

Denna maskin levereras med en LED-lampa och separat kontrollodn (LED-drivrutin). Dessa delar kan endast bytas ut av en tekniker. Vid eventuella funktionsfel hänvisas till "Service" i kapitlet "Säkerhetsanvisningar".

7. FELSÖKNING

⚠ VARNING!

Se Säkerhetsavsnitten.

7.1 Vad gör jag om...

Problem	Möjlig orsak	Lösning
Du kan inte aktivera maskinen.	Produkten är inte ansluten till strömförsörjningen eller den är ansluten på fel sätt.	Kontrollera att ugnen är korrekt ansluten till strömförsörjningen.
Du kan inte aktivera maskinen.	Brist på elektrisk strömförsörjning.	Kontrollera säkring eller huvudbrytaren. Kontakta en behörig elektriker om säkringen eller brytaren fortsätter att bryta kretsen.
Lampan fungerar inte.	Lampan är trasig.	Byt ut lampan. Se kapitlet "Underhåll och rengöring".
Ljusstyrkan eller färgtemperaturen för belysning överensstämmer inte med instruktionerna.	Felaktig inställning för Perfect illumination.	Tryck på symbolen  för att kontrollera om du kan ändra de tre färgtemperaturena.
	Lampan är trasig.	Kontakta ett auktoriserat servicecenter.
Produkten absorberar inte ångorna ordentligt.	Motorhastigheten är inte tillräcklig för ångorna.	Ändra motorns hastighet.

Problem	Möjlig orsak	Lösning
Appen kan inte ansluta till maskinen.	Anslutningsproblem.	Kontrollera den trådlösa signalen.
		Kontrollera att den trådlösa anslutningen är påslagen. Se kapitlet "WiFi-anslutningsinställningar".
Appen kan inte ansluta till maskinen.	Anslutningsproblem.	Kontrollera om din mobila enhet är ansluten till det trådlösa nätverket.
		Kontrollera ditt hemnätverk och din router.
		Starta om routern.
		Kontakta din internetleverantör om problemen med det trådlösa nätverket kvarstår.
Det händer ofta att appen inte kan ansluta till maskinen.	Anslutningsproblem.	Maskinen eller din mobilenhet, eller båda, måste konfigureras igen om en ny router har installerats eller om routerns konfiguration har ändrats. Se kapitlet "WiFi-anslutningsinställningar".
		Se till att den trådlösa signalen når maskinen. Försök med att flytta routern så att den står så nära maskinen som möjligt eller köp en förstärkare till routern.
Det händer ofta att appen inte kan ansluta till maskinen.	Anslutningsproblem.	Se till att den trådlösa signalen inte störs av en mikrovågsugn. Stäng av mikrovågsugnen. Undvik att använda mikrovågsugnen och produktens fjärrkontroll samtidigt.

8. MILJÖSKYDD

Återvinn material med symbolen . Återvinn förpackningen genom att placera den i lämpligt kärl. Bidra till att skydda vår miljö och vår hälsa genom att återvinna avfall från elektriska och elektroniska produkter. Släng

inte produkter märkta med symbolen  med hushållsavfallet. Lämna in produkten på närmaste återvinningsstation eller kontakta kommunkontoret.

AEG'ye hoş geldiniz! Cihazımızı seçtiğiniz için teşekkür ederiz.



Kullanım önerileri, broşürler, sorun giderme bilgileri, servis ve onarım bilgileri:
www.aeg.com/support

Önceden haber verilmeksizin değişiklik yapma hakkı saklıdır.

İÇİNDEKİLER

1. GÜVENLİK BİLGİLERİ.....	357
2. GÜVENLİK TALİMATLARI.....	360
3. MONTAJ.....	361
4. ÜRÜN TANIMI.....	361
5. GÜNLÜK KULLANIM.....	362
6. BAKIM VE TEMİZLİK.....	365
7. SORUN GİDERME.....	366
8. TÜKETİCİNİN SEÇİMLİK HAKLARI.....	367
9. ÇEVREYLE İLGİLİ BİLGİLER.....	368

1. ⚠ GÜVENLİK BİLGİLERİ

Cihazın montaj ve kullanımından önce, verilen talimatları dikkatlice okuyun. Üretici, yanlış kurulum veya kullanımdan kaynaklanan yaralanma ya da hasarlardan sorumlu değildir. Talimatları, ileride kullanabilmeniz için her zaman güvenli ve kolay ulaşılabilir bir yerde tutun.

1.1 Çocukların ve tehlikeye açık kişilerin güvenliği

- Bu cihaz, gözetim altında bulunmaları veya cihazın güvenli şekilde kullanımı ve oluşabilecek tehlikeler hakkında bilgi verilmesi kaydıyla 8 yaş ve üzeri çocuklar ile fiziksel, duyuşsal veya zihinsel kapasitesi düşük ya da bilgi ve deneyimi olmayan kişiler tarafından kullanılabilir. 8 yaşından küçük çocuklar ve ileri düzey zihinsel ile fiziksel engellere sahip kişiler gözetim altında bulunmadıkları müddetçe bu ürünü tek başına kullanmamalıdır.
- Cihazla oynamamalarını sağlamak için çocukların gözetim altında bulundurulması gerekmektedir.
- Tüm ambalajları çocuklardan uzak tutun ve uygun şekilde bertaraf edin.

- Cihaz çalışırken çocukları ve hayvanları cihazdan uzak tutun.
- Temizlik ve kullanıcı tarafından gerçekleştirilen bakım işlemleri, gözetim altında olmadıkları sürece çocuklar tarafından gerçekleştirilmemelidir.

1.2 Genel Güvenlik

- Bu cihaz ev içerisinde yer alan ocak, fırın ve benzer pişirme cihazlarının üzerinde kullanmak için tasarlanmıştır.
- Bu cihaz kapalı bir ortamda standart ev içi kullanım için tasarlanmıştır.
- Bu cihaz; ofis, otel misafir odası, oda-kahvaltı misafir odası, çiftlik konukevi ve bu tür kullanımın (ortalama) ev içi kullanım seviyelerini aşmadığı diğer benzer konaklama yerlerinde de kullanılabilir.
- Herhangi bir bakım işleminden önce cihazın fişini prizden çekin.
- DİKKAT: Erişilebilir kısımlar, pişirme cihazlarının kullanımı esnasında sıcak olabilir.
- Yalnızca cihazla verilen sabitleme vidalarını kullanın, aksi halde kurulum talimatlarında önerilen vidaları kullanın. Cihazı, kurulum gerekliliklerini karşılayan güvenli ve uygun bir yere yerleştirin.
- UYARI: Vidaların veya sabitleme tertibatının, bu talimatlara göre takılmaması, elektrik tehlikelerine neden olabilir.
- Cihazı sabitlemek için yapıştırıcılar kullanmayın.
- Cihaz veya ocağın kurulum talimatlarında aksi belirtilmedikçe, tavaların durduğu ocak yüzeyi ve cihazın alt tarafı arasındaki minimum mesafe en az 65 cm olmalıdır.
- Hava tahliyesi yerel makamların yönetmeliklerine uygun olmalıdır.
- Cihazdan çıkan gazların odada bulunan diğer yakıtları ateşleme veya açık alevle etkileşime girme riski söz konusu olabileceğinden, montajın yapıldığı odanın yeterince havalandırıldığından emin olun.

- Havalandırma deliklerinin açık olduğundan ve cihaz tarafından toplanan havanın diğer cihazlardan (merkezi ısıtma sistemleri, termosifon, su ısıtıcıları, vb.) duman ve buhar çıkarmak için kullanılan bir kanala aktarılmadığından emin olun.
- Cihaz diğer cihazlarla çalıştığıında, odada oluşan maksimum vakum 0,04 mbar'ı aşmamalıdır.
- Elektrik kablosunun zarar görmesi durumunda elektrik nedeniyle bir tehlike oluşmasına engel olmak için bu kablo; üretici, Yetkili Servis veya benzer nitelikteki kalifiye bir kişi tarafından değiştirilmelidir.
- Kablo seti zarar görürse, üretici veya Yetkili Servis Merkezi tarafından temin edilebilen özel bir kablo seti ile değiştirilmelidir.
- Cihaz doğrudan güç kaynağına bağlanırsa, elektrik tesisatı tüm kutuplarda cihazın elektrik bağlantısını kesen bir izolasyon cihazı ile donatılmış olmalıdır. Bağlantıyı tamamen kesme işlemi, aşırı gerilim kategorisinde III belirtilen koşullara uygun olmalıdır. Bağlantıyı kesme aracı, kablolama kurallarına uygun olarak sabit kablolarla birleştirilmelidir.
- Cihazın altında alevde ürünler pişirmeyin.
- Tehlikeli veya patlayıcı maddeleri ve buharları boşaltmak için kullanmayın.
- Yüzey malzemesinin bozulmasını önlemek için cihazı nemli bir bezle düzenli olarak temizleyin.
- Cihazın yüzeyini temizlemek için bir buhar temizleyici, su spreyi, sert, aşındırıcı temizleyiciler veya keskin metal kazıyıcılar kullanmayın. Sadece nötr deterjanlar kullanın.
- Yağ filtrelerini düzenli olarak temizleyin (en az her iki aya bir) ve yangın riskini önlemek için cihazdaki yağ kalıntılarını temizleyin.
- Cihazın iç kısmını temizlemek için bez kullanın.

2. GÜVENLİK TALİMATLARI

2.1 Montaj

UYARI!

Yaralanma, elektrik çarpması, yangın, yanma veya cihazın zarar görme riski söz konusudur.

- Cihazın montajı yalnızca kalifiye bir kişi tarafından yapılmalıdır.
- Hasarlı bir cihazı monte etmeyin ya da kullanmayın.
- Cihazla birlikte verilen montaj talimatlarını takip edin.
- Cihazı hareket ettirdiğinizde dikkatli olun, cihaz ağırdır. Her zaman koruyucu eldiven ve koruyuculu ayakkabı kullanın.
- Cihazın kurulumunu yapmadan önce tüm paket, etiket ve koruyucu filmi çıkarın.
- Hava çıkışını bir duvar boşluğuna bağlamayın (boşluk bu amaç için tasarlanmadıkça).

2.2 Elektrik bağlantısı

UYARI!

Yangın ve elektrik çarpması riski.

- Tüm elektrik bağlantıları kalifiye bir elektrik teknisyeni tarafından yapılmalıdır.
- Anma değeri plakasındaki parametrelerinin ana güç kaynağının elektrik gücüne uygun olduğundan emin olun.
- Sembol  bilgi etiketinde yazılı değilse, cihaz topraklanmalıdır.
- Daima düzgün takılmış, elektrik çarpmasına karşı korumalı bir priz kullanınız.
- Elektrik bağlantılarının dolanmasını önleyin.
- Priz çoğaltıcılarını ve uzatma kablolarını kullanmayın.
- Priz gevşemişse fişi takmayın.
- Cihazın fişini prizden çıkarmak için elektrik kablосunu çekmeyin. Her zaman fişten tutarak çekin.
- Akım taşıyan ve izole edilmiş parçalarını darbe koruması araç kullanılmaksızın çıkarılmayacak şekilde takılmalıdır.

- Cihazın montajının doğru yapıldığından emin olun. Gevşek ve uygun olmayan elektrik kablosu, terminalin çok fazla ısınmasına neden olabilir.
- Kurulumun sonunda cihazı bağlayın. Kurulumdan sonra ana kabloya erişilebildiğinden emin olun.

2.3 Kullanın

UYARI!

Yaralanma, yanma ya da elektrik çarpması riski vardır.

- Bu cihaz sadece pişirme amaçlıdır. Cihazı başka bir amaçla kullanmayın.
- Cihazın teknik özelliklerini kesinlikle değiştirmeyin.
- Cihazı ıslak ellerle veya cihaz suyla temas ettiğinde çalıştırmayın.
- Yalnızca cihazla birlikte verilen aksesuarları kullanın.
- Pişirme veya kızartma işlemleri esnasında açık alevi ya da ısınmış nesnelere yağlardan uzak tutun.
- Üst açık elektrikli ızgaralar kullanmayın.
- Cihazınızı bir eşya koyma masası gibi kullanmayın.
- Cihazın aydınlatmasına doğrudan bakmak için büyüteç, dürbün veya benzer optik cihazlar kullanmayın.
- Cihaz diğer cihazlarla çalışırsa, gelişen maksimum basınç 4 Pa'ı (4x10⁻⁵ bar) aşmamalıdır.

2.4 Servis

- Cihazı onarmak için yetkili bir Servis Merkezine başvurun. Sadece orijinal yedek parçalar kullanın.
- Bu ürünün içindeki lamba(lar) ve ayrı satılan yedek parça lambalar ile ilgili olarak: Bu lambaların sıcaklık, titreşim, nem gibi ev aletlerindeki aşırı fiziksel koşullara dayanması ya da cihazın çalışma durumu hakkında bilgi vermesi amaçlanmıştır. Diğer uygulamalarda kullanılmak üzere tasarlanmamışlardır ve ev odası aydınlatması için uygun değildir.

2.5 Elden Çıkarma

⚠ UYARI!

Yaralanma ve boğulma riski.

- Cihazın nasıl elden çıkarılacağı hakkında bilgi almak için yerel kurumlarla iletişime geçin.

- Cihazın elektrik şebekesi bağlantısını kesin.
- Cihaza yakın şebeke elektrik kablosunu kesin ve atın.

3. MONTAJ

⚠ UYARI!

Güvenlik bölümlerine bakın.

3.1 Kurulum talimatları

i

Cihazın kurulumu ile ilgili detaylı bilgiler için ayrı olarak verilen kurulum kılavuzuna bakın.

4. ÜRÜN TANIMI

4.1 Kontrol paneline genel bakış

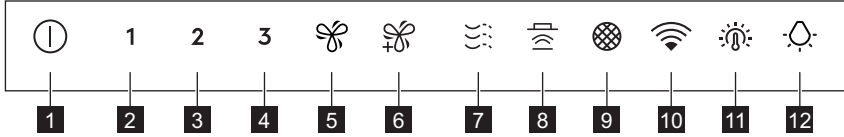



Fonksiyon	Açıklama
1	Açık / Kapalı Davlumbazı açar ve kapatır.
2	İlk hız Motor ilk hız seviyesine geçer.
3	İkinci hız Motor ikinci hız seviyesine geçer.
4	Üçüncü hız Motor üçüncü hız seviyesine geçer.
5	Boost hız kademesi Motor en yüksek hız seviyesine geçer. 8 dakika sonra cihaz önceki ayara geri döner.
6	Maksimum hız Motor maksimum hız seviyesine geçer. 5 dakika sonra cihaz önceki ayara geri döner.
7	Breeze Motor en düşük hızda çalışır. 60 dakika sonra cihaz kapanır.
8	Hob2Hood® Davlumbazın ocak üzerinden kontrol edildiği fonksiyona ait gösterge.
9	Filtre bildirimi Karbon filtreyi değiştirmenizi veya temizlemenizi ve gres filtresini temizlemenizi hatırlatır.

Fonksiyon	Açıklama
10 Wi-Fi	WiFi bağlantı durumunu gösterir.
11 Işığın renk sıcaklığı	Işığın renk sıcaklığını değiştirir.
12 Lamba	Işığı yakıp söndürür. Işık yoğunluğunu değiştirir.

5. GÜNLÜK KULLANIM

5.1 Davlumbazın kullanımı

Önerilen hızı aşağıdaki tabloya göre kontrol edin.

1	Yiyecekleri ısıtırken kapalı tencerelerle pişirir-ken.
2	Birden fazla pişirme bölgesinde veya bekte kapalı kaplarda pişirme işlemi yaparken, hafif-çe kızartırken.
3	Kaynatma ve bol miktarda yiyeceği kapaksız kızartma, birden fazla pişirme bölgesinde veya ocakta pişirme işlemi yaparken.
	Kaynatma ve bol miktarda yiyeceği kapaksız kızartma işlemi yaparken ve fazla nem duru-munda.
	Pişirme sona erdiğinde çok düşük ses seviye-sinde mutfaktaki havayı tazeler. Sembole do-kunarak etkinleştirilebilir ve devre dışı bırakıla-bilir. Fonksiyon, 60 dakika sonra otomatik ola-rak kapanır. Yalnızca pişirme işlemi sonrasında kullanılır.



Pişirme işleminden önce ve sonra davlumbazın yaklaşık 15 dakika kadar çalışmaya devam etmesi önerilir.

Cihazın etkinleştirilmesi



Kontrol Paneli bir sensör alanıdır. Davlumbazı çalıştırmak için simgenin tam ortasına en az 1 saniye dokununuz.

davlumbazı çalıştırmak için:

1.  sembolüne basarak cihazı açın. Artık fonksiyonları etkinleştirebilirsiniz.
2. Fonksiyonu etkinleştirmek için sembole dokununuz.

Cihazın devre dışı bırakılması

Cihazı kapatmak için  sembolüne yeniden basınız.

Perfect Illumination - Aydınlatma



Davlumbaz lambası diğer davlumbaz fonksiyonlarından bağımsız olarak çalışır.

Aydınlatmanın etkinleştirilmesi ve devre dışı bırakılması

Pişirme yüzeyini aydınlatmak için  sembolüne dokununuz. Işık yoğunluğunu aşağıdaki sırayla değiştirmek için bu sembole tekrar dokununuz: Maksimum, Orta, Düşük, Kapalı.



Işıkları kapatmak için  sembolünü 3 saniye basılı tutunuz.

Işık renk sıcaklığının ayarlanması



Davlumbaz, ışık renk sıcaklığının son ayarını hatırlar.

Işık renk sıcaklığını ayarlamanın iki yolu vardır:

1. Renk sıcaklığını nötrden sıcaktan soğuğa değiştirmek için  sembolüne dokununuz.
2. Açık renk sıcaklıkları arasında sorunsuzca hareket etmek için  sembolüne dokununuz ve basılı tutunuz. İsteddiğiniz ayara ulaştığınızda düğmeyi bırakınız.

AuroraTech®

Işıklandırma rengini ve yoğunluğunu günün saatine göre otomatik olarak ayarlayarak optimum bir ambiyans oluşturan bir fonksiyondur. Bu fonksiyonu etkinleştirmek için uygulamayı kullanın.



Uygulamadan etkinleştirildikten sonra, ışık her açıldığında bu fonksiyon çalışır. ve tuşlarını kullanarak aydınlatma ayarlarını manuel olarak yapabilirsiniz. Ancak, AuroraTech® fonksiyonu devre dışı bırakılacaktır.

5.2 Hob2Hood®

Ocağı uyumlu davlumbaza bağlayan bir fonksiyondur. Hem ocak hem de davlumbaz kızıl-ötesi bir sinyal iletici ile donatılmıştır. Fan hızı, mod ayarına ve ocaktaki en sıcak pişirme kabının sıcaklığına göre belirlenir. Alternatif olarak, ocağı kullanarak fanı manuel olarak kontrol edebilirsiniz. Bu fonksiyon, ocağın panelinden etkinleştirilebilir.



Fonksiyonun nasıl kullanılacağı hakkında daha fazla bilgi için ocak kullanma kılavuzuna bakın.

5.3 Filtre bildirimi

Filtre alarmı, türüne bağlı olarak yağ filtresinin ve karbon filtresinin değiştirilmesi veya temizlenmesi için bir hatırlatıcı görevi görür.

Yağ filtresinin temizlenmesi gerektiğinde, sembolü 30 saniye boyunca düzenli olarak yanıp söner. Karbon filtresinin değiştirilmesi veya temizlenmesi gerektiğinde göstergesi 30 saniye boyunca saniyede iki kez yanıp söner.



Bu özellik, yağ filtresi için cihaz 40 saat çalıştıktan sonra, karbon filtre için cihaz 160 saat çalıştıktan sonra birbirlerinden bağımsız olarak devreye girer.



Bakım ve temizlik bölümündeki Yağ filtresinin temizlenmesi konusuna bakın.



Bakım ve temizleme bölümündeki karbon filtresini temizleme veya değiştirme bölümüne bakın.

Bildirim sırasında fonksiyon sayacını sıfırlamak için sembolüne 3 saniye dokununuz. Doğru sıfırlama için bu sembolün yanıp sönmeye başlamesi gerekir.



Karbon filtre için kullanım sayacı varsayılan olarak devre dışı bırakılmıştır. Devridaim modu kullanıldığında etkinleştirilmelidir.

Kömürlü filtre saatini etkinleştirmek veya devre dışı bırakmak için:

1. Kontrol panelini açın.
2. Fan ve ışığın kapalı olduğundan emin olun.

3. sembolüne 3 saniye dokununuz.

ve sembolü bir kez yanıp sönerse

fonksiyon etkinleştirilmiştir. ve sembolü iki kez yanıp sönerse fonksiyon devre dışı bırakılmıştır.

5.4 WiFi bağlantı kurulumu

Bu özellik, cihazınızı bir WiFi ağına bağlamanızı ve mobil cihazınızla eşleştirmenizi sağlar. Bu özelliği kullanarak mobil cihazınızdan ek fonksiyonlara erişebilirsiniz, cihazınızı kontrol edebilirsiniz, izleyebilirsiniz ve bildirimler alabilirsiniz.

Cihaza bağlanmak için şunlar gerekir:

- İnternet bağlantısı ile kablosuz ağ,
- Kablosuz ağınıza bağlı bir mobil cihaz.

Frekans/Protokol	WiFi: 2.4 GHz / 802.11 bgn
Güç	WiFi 2.4 GHz: <20 dBm
Şifreleme	WPA-PSK, WPA2-PSK, WPA3-SAE

Uygulamayı yükleme

Cihazı WiFi ile bağlamak için aşağıdaki adımları uygulayın:

1. Cihazın prize takılı ve açık olduğundan emin olun.
2. Mobil cihazınızın, cihazınızı eklemek istediğiniz aynı kablosuz ağa bağlı olduğundan emin olun.
3. Uygulamayı indirmek için kullanım kılavuzunun arka kapağında bulunan QR kodunu, mobil cihazınızın kamerasını kullanarak tarayın. Uygulamayı doğrudan Google Play (Android) veya App Store (iOS) üzerinden de indirebilirsiniz.
4. Uygulamayı açın ve bir hesap oluşturmak için kaydolun.

Cihazın kablosuz bağlantısının yapılandırılması



Kurulum, kontrol paneli etkinleştirildikten sonra yalnızca 20 saniye boyunca mümkündür. sembolü sönerse, kontrol panelini devre dışı bırakın ve tekrar etkinleştirin.

Kurulum sürecini tamamlamak için uygulamadaki şu talimatları izleyin:

1. Fan ve ışığın kapalı olduğundan emin olun.
2. Cihazınızdaki sembolüne 3 saniye boyunca dokunun ve basılı tutun, sembolü sürekli olarak yanıp sönmeye başlar. Kurulum işlemi devam eder.
3. Kurulum sürecini tamamlamak için uygulamadaki talimatları izlemeye devam edin.



Kurulum işlemini durdurmak için veya herhangi bir hız seviyesi sembolüne dokunun.

Başarılı bir kurulum işleminden sonra, cihaz tek bir bip sesi çıkarır ve göstergesinin yanıp sönmeye başlamasıyla sabit yanar.

Kurulum işlemi başarısız olursa bu gösterge, 6 saniye boyunca hızlı bir şekilde yanıp söner ve ardından kapanır. İşlemi tekrarlayın.



Kurulum işlemi 1 dakikayı aşarsa, kontrol paneli bekleme moduna girer, göstergesi söner ve uygulama, kurulum durumu hakkında geri bildirim sağlar.



Kurulum işleminin ardından kontrol paneli etkinleştirildikten ve internet bağlantısı kurulduktan sonra sembolü görünür.



Uygulama kullanılarak yapılan her işlemde göstergesi 3 kez yanıp söner.

Cihazın kablosuz bağlantısının Devre Dışı Bırakılması / Etkinleştirilmesi

WiFi bağlantısını geçici olarak devre dışı bırakmak için:

1. Fan ve ışığın kapalı olduğundan emin olun.
2. Bir bip sesi duyana kadar **1** sembolünü 3 saniye basılı tutun.
- 1** sembolü iki kez yanıp söner ve sembolü söner.

WiFi bağlantısını tekrar etkinleştirmek için:

1. Fan ve ışığın kapalı olduğundan emin olun.
2. Bir bip sesi duyana kadar **1** sembolünü 3 saniye basılı tutun.

Bağlantı kurulduğunda **1** sembolü bir kez yanıp söner ve sembolü yanar.

Cihazın kablosuz bağlantısının sıfırlanması

WiFi ağından çıkmak için:

1. Fan ve ışığın kapalı olduğundan emin olun.
2. sembolünü 3 saniye basılı tutun. Cihaz tek bir bip sesi çıkarır ve sıfırlama işlemi başarıyla tamamlanana kadar sembolü yanıp söner. Bazı durumlarda sembolü yalnızca bir kez yanıp sönebilir.

Bu işlem, cihazın WiFi ağından çıkarılmasıyla sonuçlanır. Bağlantıyı yeniden kurmak için 'Cihazın kablosuz bağlantısının

yapılandırılması' bölümünde açıklanan tüm adımları tekrarlayın.

6. BAKIM VE TEMİZLİK

6.1 Temizleme ile ilgili notlar

Temizlik Maddeleri

Aşındırıcı deterjan ve fırçalar kullanmayın.

Cihazın yüzeyini yumuşak bir bez ve deterjanlı sıcak su ile temizleyin.

Pişirmeden sonra cihazın bazı bölümleri sıcak kalmış olabilir. Cihazın üzerinde leke kalmaması için, cihaz soğutulmuş temiz bir bez veya kağıt havluyla kurulmalıdır.

Lekeler orta derece etkili bir deterjanla temizlenmelidir.

Davlumbazı temiz tutunuz

Cihazı her ay temizleyerek filtrelerini yağlayın. İç kısımdan ve yağ filtrelerinden yağları iyice temizleyin. Birikmiş yağlar ya da diğer artıklar yangına sebep olabilir.

Yağ filtreleri bulaşık makinesinde yıkanmaya uygundur.

Bulaşık makinesi düşük bir sıcaklığa ve kısa bir programa ayarlanmalıdır. Yağ filtresinin rengi değişebilir, bu cihazın performansını etkilemez.

Karbon filtre

Karbon filtresinin saturasyon süresi, pişirme türüne ve yağ filtresinin temizlenme sıklığına bağlı olarak değişir. Aksesuarla birlikte verilen broşüre bakın.



Herhangi bir bakım işlemi yapmadan önce, ocakta herhangi bir pişirme kabı olmadığından ve davlumbaz ile ocağın güç kaynağı bağlantısının kesildiğinden emin olun.

6.2 Yağ filtresinin temizlenmesi

İki yağ filtresi mevcuttur. Biri cihazın altında diğeri de önündedir.

Filtreler, karşı tarafta bulunan klipsler ve pimler kullanılarak takılabilir.

Filtreyi temizlemek için:

1. Açmak için kapağı çekin.

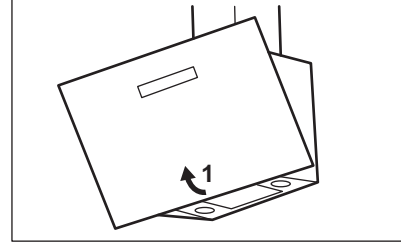

2. Davlumbazın altında bulunan filtredeki tutamağı çekin ve filtrenin önünü hafifçe aşağı doğru eğin.

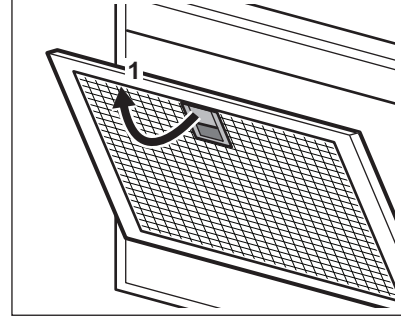

3. Filtreleri aşındırıcı olmayan deterjanlarla bir sünger yardımıyla temizleyin veya bulaşık makinesinde yıkayın.



Bulaşık makinesi düşük bir sıcaklığa ve kısa bir programa ayarlanmalıdır. Yağ filtresinin rengi değişebilir, bu cihazın performansını etkilemez.

4. Filtreleri yeniden takmak için ilk iki adımı ters sırada yapın. Mümkünse adımları tüm filtreler için tekrarlayın.

6.3 Karbon filtre deęiřimi - isteęe baęlı



Türüne baęlı olarak bazı filtreler yeniden kullanılabilir. Filtreyle birlikte gelen broőüre bakın.

Filtreyi deęiřtirmek için:

1. Yaę filtrelerini cihazdan çıkarın. Bu bölümdeki "Yaę filtresinin temizlenmesi" kısmına bakın.
2. Tırnaęa (1) basın ve filtrenin önünü hafifçe eğin. İki karbon filtre mevcuttur. Biri cihazın altında (A) dięeri de önündedir (B).

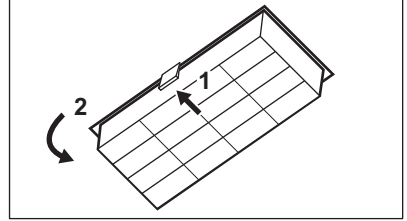

A.

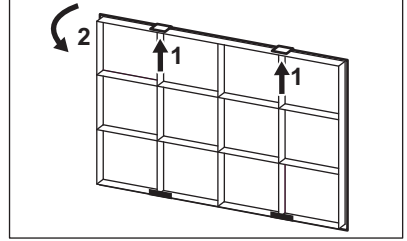

B.

3. Bir filtre takmak için aynı adımları ters sıralamada yapın.

6.4 Lambanın deęiřtirilmesi

Bu cihaz bir LED lamba ve ayrı bir kumanda (LED sürücü) ile gelir. Bu parçalar yalnızca bir teknisyen tarafından deęiřtirilebilir. Herhangi bir arıza durumunda "Güvenlik Talimatları" bölümünde "Hizmet" kısmına bakın.

7. SORUN GİDERME

⚠ UYARI!

Güvenlik bölümlerine bakın.

7.1 Bu durumlarda ne yapmalı...

Sorun	Olası sebep	Çözüm
Cihazı çalıştıramıyorsanız.	Cihaz güç kaynağına baęlanmamıřtır ya da elektrik baęlantısı doęru şekilde yapılmamıřtır.	Cihazın elektrik kaynağına doęru şekilde baęlı olup olmadığını kontrol edin.
Cihazı çalıştıramıyorsanız.	Elektrik güç kaynağının olmaması.	Sigortayı veya ana Őalteri kontrol edin. Sigorta veya Őalter devreyi kesmeye devam ederse, kalifiye bir elektrikçiye bařvurun.
Lamba yanmıyor.	Lamba arızalıdır.	Lambayı deęiřtirin. "Bakım ve Temizlik" bölümüne bakın.

Sorun	Olası sebep	Çözüm
Parlaklık seviyesi veya ışık rengi sıcaklığı talimatlarda açıklanan şekilde değildir.	Perfect illumination ayarı yanlış.	Üç renk sıcaklığını da değiştirip değiştiremeyeceğinizi kontrol etmek için  sembolüne dokununuz.
	Lamba arızalıdır.	Yetkili Servis Merkezini arayınız.
Cihaz yeterince buhar emmiyor.	Motor hızı görünen buharlar için yeterli değil.	Motorun hızını değiştirin.
		Kablosuz bağlantı sinyalinizi kontrol edin.
Uygulama, cihaz ile bağlantı kuramıyor.	Bağlantı sorunları.	Kablosuz bağlantının açık olduğundan emin olun. Lütfen "Wi-Fi bağlantı kurulumu" bölümüne bakın.
		Mobil cihazınızın kablosuz ağa bağlı olduğunu kontrol edin.
		Ev ağınıza ve yönlendiricinizi kontrol edin.
		Yönlendiriciyi yeniden başlatın.
		Kablosuz ağınızda başka problemler varsa kablosuz hizmet sağlayıcınız ile iletişime geçin.
Uygulama makine ile sık sık bağlantı kuramıyor.	Bağlantı sorunları.	Yeni bir yönlendirici kurulduğunda veya yönlendirici yapılandırması değiştirildiğinde cihazın, mobil cihazınızın veya ikisinin de yapılandırılması gerekebilir. Lütfen "Wi-Fi bağlantı kurulumu" bölümüne bakın.
		Kablosuz sinyalini cihaza ulaştığından emin olun. Yönlendiriciyi mümkün olduğu kadar cihazın yanına getirmeye çalışın veya bir kablosuz menzil genişletici satın almayı düşünebilirsiniz.
Uygulama makine ile sık sık bağlantı kuramıyor.	Bağlantı sorunları.	Kablosuz sinyalinin, mikrodalga tarafından kesilmediğinden emin olun. Mikrodalgayı kapatın. Mikrodalga ile cihazınızın uzaktan kumanda fonksiyonunu aynı anda kullanmaktan kaçının.

8. TÜKETİCİNİN SEÇİMLİK HAKLARI

- Malın ayıplı olduğunun anlaşılması durumunda tüketici;
 - Satılanı geri vermeye hazır olduğunu bildiren sözleşmeden dönme,
 - Satılanı alıyokup ayıp oranında satış bedelinden indirim isteme,
 - Aşırı bir masraf gerektirmediği takdirde, bütün masrafları satıcıya ait olmak üzere satılanın ücretsiz onarılmasını isteme,
 - İmkân varsa, satılanın ayıpsız bir misli ile değiştirilmesini isteme,

- seçimlik haklarından birini kullanabilir. Satıcı, tüketicinin tercih ettiği bu talebi yerine getirmekle yükümlüdür.
- Ücretsiz onarım veya malın ayıpsız misli ile değiştirilmesi hakları üretici veya ithalatçıya karşı da kullanılabilir. Bu fıkradaki hakların yerine getirilmesi konusunda satıcı, üretici ve ithalatçı müteselsilen sorumludur. Üretici veya ithalatçı, malın kendisi tarafından piyasaya sürülmesinden sonra ayıbın

doğduğunu ispat ettiği takdirde sorumlu tutulmaz.

3. Ücretsiz onarım veya malın ayıpsız misli ile değiştirilmesinin satıcı için orantısız güçlükleri beraberinde getirecek olması hâlinde tüketici, sözleşmeden dönme veya ayıp oranında bedelden indirim haklarından birini kullanabilir. Orantısızlığın tayininde malın ayıpsız değeri, ayıbın önemi ve diğer seçimlik haklara başvurmanın tüketici açısından sorun teşkil edip etmeyeceği gibi hususlar dikkate alınır.
4. Ücretsiz onarım veya malın ayıpsız misli ile değiştirilmesi haklarından birinin seçilmesi durumunda bu talebin satıcıya, üreticiye veya ithalatçıya yönltilmesinden itibaren azami otuz iş günü, konut ve tatil amaçlı taşınmazlarda ise altmış iş günü içinde yerine getirilmesi zorunludur. Ancak, bu Kanununun 58 inci maddesi uyarınca çıkarılan yönetmelik eki listede yer alan mallara ilişkin, tüketicinin ücretsiz onarım talebi, yönetmelikte belirlenen azami tamir süresi içinde yerine getirilir. Aksi hâlde tüketici diğer seçimlik haklarını kullanmakta serbesttir.
5. Tüketicinin sözleşmeden dönme veya ayıp oranında bedelden indirim hakkını seçtiği durumlarda, ödemiş olduğu bedelin tümü veya bedelden yapılan indirim tutarı derhâl tüketiciye iade edilir.
6. Seçimlik hakların kullanılması nedeniyle ortaya çıkan tüm masraflar, tüketicinin seçtiği hakkı yerine getiren tarafça karşılanır. Tüketici bu seçimlik haklarından biri ile birlikte 11/1/2011 tarihli ve 6098 sayılı Türk Borçlar Kanunu hükümleri uyarınca tazminat da talep edebilir.

Tüketici, garantiden doğan haklarının kullanılması ile ilgili olarak çıkabilecek uyuşmazlıklarda yerleşim yerinin bulunduğu veya tüketici işleminin yapıldığı yerdeki Tüketici Hakem Heyetine veya Tüketici Mahkemesine başvurabilir.

Üretici / İhracatçı :

ELECTROLUX APPLIANCES AB
BUSINESS SECTOR EMA-EMEA (SEE)

ST GÖRANSGATAN 143

SE-105 45 STOCKHOLM

SWEDEN

TEL: +46 (8) 738 60 00

FAX: +46 (8) 738 63 35

www.electrolux.com

İthalatçı: Electrolux Day. Tük. Mam. San. Tic. A.Ş.

Adres: İnci Çıkmazı No:3 İnci Ofis Zemin Kat

Daire:6 Altunizade 34662

Üsküdar, İstanbul-Türkiye

Müşteri Hizmetleri : 0 850 2503589

musteri_hizmetleri@electrolux.com

WEB: www.electrolux.com.tr

Kullanım Ömrü Bilgisi :

Kullanım ömrü küçük ev aletlerinde 7 yıl, diğer beyaz eşya ürünlerinde ise 10 yıldır. Kullanım ömrü, üretici ve/veya ithalatçı firmanın cihazınızla ilgili yedek parça temini ve bakım süresini ifade eder.

AEEE Yönetmeliğine Uygundur.

9. ÇEVREYLE İLGİLİ BİLGİLER

Şu sembole sahip malzemeler geri dönüştürülebilir . Ambalajı geri dönüşüm için uygun konteynerlere koyun. Elektrikli ve elektronik cihaz atıklarının geri dönüşümüne ve çevre ve insan sağlığının korunmasına

yardımcı olun. Ev atığı sembolü  bulunan cihazları atmayın. Ürünü yerel geri dönüşüm tesislerinize gönderin ya da belediye ile irtibata geçin.

Ласкаво просимо до AEG! Дякуємо, що обрали наш прилад.



Отримати поради з використання, брошури, інструкції з усунення несправностей, інформацію щодо сервісу та ремонту:
www.aeg.com/support

Може змінитися без оповіщення.

ЗМІСТ

1. ІНФОРМАЦІЯ З ТЕХНІКИ БЕЗПЕКИ.....	369
2. ІНСТРУКЦІЇ З ТЕХНІКИ БЕЗПЕКИ.....	372
3. УСТАНОВКА.....	373
4. ОПИС ВИРОБУ.....	374
5. ЩОДЕННЕ ВИКОРИСТАННЯ.....	374
6. ДОГЛЯД ТА ЧИСТКА.....	378
7. УСУНЕННЯ ПРОБЛЕМ.....	379
8. ОХОРОНА ДОВКІЛЛЯ.....	380

1. ⚠ ІНФОРМАЦІЯ З ТЕХНІКИ БЕЗПЕКИ

Перед установкою та експлуатацією приладу слід уважно прочитати інструкцію користувача. Виробник не несе відповідальності за травми або збитки через неправильне встановлення або використання. Інструкції з експлуатації слід зберігати в безпечному і доступному місці з метою користування в майбутньому.

1.1 Безпека дітей і вразливих осіб

- Діти від 8 років та особи з обмеженими фізичними, сенсорними або психічними можливостями чи недостатнім досвідом і знаннями можуть користуватися цим приладом лише під наглядом, або за умови попереднього отримання інструкцій з безпечного користування приладом та розуміння пов'язаних з цим ризиків. Діти до 8 років та особи з важкою та комплексною непрацездатністю можуть перебувати поблизу приладу лише за умови, якщо знаходяться під безперервним спостереженням.
- Слідкуйте за тим, аби діти не бавилися з приладом.

- Тримайте усі пакувальні матеріали подалі від дітей та утилізуйте їх належним чином.
- Не допускайте дітей і домашніх тварин до приладу під час його роботи.
- Чищення або обслуговування приладу дітьми дозволяється лише під наглядом.

1.2 Загальна безпека

- Цей прилад призначений виключно для застосування в домашніх умовах над варильними поверхнями, плитами та подібними пристроями для готування.
- Цей прилад призначений для використання в домашніх умовах у приміщенні.
- Цей прилад можна використовувати в офісах, готельних номерах, напівготелях, приміщеннях для фермерського туризму та інших подібних приміщеннях, де застосування цього приладу не перевищує (середній) рівень побутового користування.
- Перш ніж виконувати операції з технічного обслуговування, від'єднайте прилад від джерела живлення.
- **ОБЕРЕЖНО:** Доступні частини можуть нагріватися під час використання з приладами для приготування їжі.
- Використовуйте лише кріпильні гвинти, що постачаються разом із приладом, якщо гвинти не входять до комплекту поставки, використовуйте гвинти, рекомендовані в інструкції зі встановлення. Встановлюйте прилад у безпечному підходящому місці, що відповідає вимогам зі встановлення.
- **ПОПЕРЕДЖЕННЯ:** Невстановлення гвинтів або кріпильного пристрою відповідно до цих інструкцій може становити небезпеку ураження електричним струмом.
- Не використовуйте клеї для фіксації приладу.
- Мінімальна відстань між поверхнею варильної панелі, на якій стоїть посуд, та нижньою частиною приладу має становити не менше 65 см, якщо інше не зазначено в

інструкції зі встановлення приладу або варильної поверхні.

- Викид повітря повинен відповідати нормам, прийнятим місцевими органами влади.
- Переконайтеся в тому, що кімната, в якій встановлюється прилад, достатньо провітрюється і в кімнату не потраплятиме зворотній потік газів від приладів, які працюють на газу або паливі, а також від відкритого вогню.
- Переконайтеся, що вентиляційні отвори не заблоковані, а повітря, що збирається приладом, не потрапляє до каналу, який використовується для відведення диму та пари з інших приладів (системи центрального опалення, термосифонів, водонагрівачів тощо).
- Коли прилад працює з іншими приладами, максимальний вакуум, що утворюється в приміщенні, не повинен перевищувати 0,04 мбар.
- У разі пошкодження електричного кабелю його має замінити виробник, його авторизований сервісний центр або інші аналогічно кваліфіковані особи задля уникнення ураження електричним струмом.
- У разі пошкодження кабелю його слід замінити на спеціальний з'єднувальний шнур, який можна придбати в виробника або в його авторизованому сервісному центрі.
- Якщо прилад підключено безпосередньо до електромережі, електрообладнання має бути оснащено ізолюючим пристроєм, який дозволяє відключати прилад від електромережі на всіх контактах. Повне відключення має відповідати умовам, визначеним у категорії перенапруги III. Засоби для від'єднання повинні бути вбудовані в стаціонарну електропроводку відповідно до правил електромонтажу.
- Забороняється здійснювати фламбування під приладом.
- Не використовуйте для витягування небезпечних або вибухових матеріалів і парів.

- Регулярно очищуйте прилад м'якою тканиною, щоб запобігти пошкодженню матеріалу поверхні.
- Для чищення скляної поверхні приладу не використовуйте пароочисник, розпилювач води, жорсткі абразивні засоби для чищення та металеві мочалки, оскільки це може призвести до появи тріщин на склі. Застосовуйте лише нейтральні миючі засоби.
- Регулярно очищуйте жирові фільтри (мінімум кожні 2 місяці) та видаляйте жирові відкладення з приладу, щоб запобігти ризику виникнення пожежі.
- Використовуйте тканину для очищення внутрішньої частини приладу.

2. ІНСТРУКЦІЇ З ТЕХНІКИ БЕЗПЕКИ

2.1 Встановлення

ПОПЕРЕДЖЕННЯ!

Існує ризик отримання травм, ураження електричним струмом, пожежі, опіків або пошкодження приладу.

- Встановлювати цей прилад повинен лише кваліфікований фахівець.
- Не встановлюйте й не використовуйте пошкоджений прилад.
- Дотримуйтеся інструкції зі встановлення, що постачаються разом із приладом.
- Будьте обережні під час переміщення приладу, оскільки він важкий. Використовуйте захисні рукавички та взуття, що постачається в комплекті.
- Перед встановленням приладу видаліть всю упаковку, маркування та захисну плівку.
- Не встановлюйте виведення відпрацьованого повітря у порожнину стіни, якщо порожнина не призначена для цієї мети.

2.2 Під'єднання до електромережі

ПОПЕРЕДЖЕННЯ!

Існує ризик займання та ураження електричним струмом.

- Усі роботи з під'єднання до електромережі мають виконуватися кваліфікованим електриком.
- Переконайтеся в тому, що параметри на табличці з технічними даними сумісні з електричними параметрами електроживлення від мережі.
- Якщо на табличці з технічними даними не надруковано символ , прилад повинен бути заземлений.
- Завжди використовуйте правильно встановлену протиударну розетку.
- Стежте за тим, щоб проводи живлення не заплутувалися.
- Не використовуйте розгалужувачі, перехідники й подовжувачі.
- Не вставляйте вилку в розетку, яка ненадійно закріплена.
- Не тягніть за кабель живлення, щоб відключити прилад з мережі. Завжди вимикайте, витягаючи штепсельну вилку.
- Елементи захисту від ураження електричним струмом та ізоляція мають бути закріплені так, аби їх не можна

було зняти без спеціального інструмента.

- Переконайтесь у правильному встановленні приладу. Незакріплений або неправильно розташований кабель живлення може призвести до значного нагрівання роз'ємів.
- Підключайте прилад наприкінці встановлення. Переконайтеся, що після установки є вільний доступ до мережі.

2.3 Користування

ПОПЕРЕДЖЕННЯ!

Існує небезпека травмування, опіків і ураження електричним струмом.

- Цей прилад призначений виключно для приготування їжі. Не використовуйте прилад для інших цілей.
- Не змінюйте технічні специфікації цього приладу.
- Не працюйте з приладом, якщо ваші руки мокрі або якщо він контактує з водою.
- Використовуйте лише аксесуари, що постачаються разом із приладом.
- Під час готування та смаження з використанням жирів і олії, тримайте їх осторонь від відкритого вогню або гарячих предметів.
- Не використовуйте незакриті електричні грилі.
- Не використовуйте прилад як поверхню для зберігання речей.
- Не використовуйте лупу, бінокль або подібні оптичні пристрої, щоб дивитися безпосередньо на підсвітку приладу.
- Якщо прилад працює з іншими пристроями, максимальний розвинений тиск не повинен перевищувати 4 Па (4x10⁻⁵ бар).

2.4 Сервіс

- Для ремонту приладу звертайтеся до авторизованого сервісного центру. Використовуйте лише оригінальні запасні частини.
- Стосовно ламп всередині цього виробу та запасних ламп, що продаються окремо: Ці лампи призначені для використання у побутових приладах з екстремальними фізичними умовами, такими як температура, вібрація, вологість, або призначені для надання інформації про стан роботи приладу. Вони не призначені для використання з іншою метою та не придатні для освітлення побутових приміщень.

2.5 Утилізація

ПОПЕРЕДЖЕННЯ!

Існує небезпека травмування або задушення.

- По інформацію з належної утилізації приладу зверніться до органів муніципальної влади.
- Від'єднайте прилад від електромережі.
- Відріжте кабель електричного живлення від приладу та утилізуйте його.

Цей продукт по вмісту небезпечних речовин відповідає вимогам Технічного регламенту обмеження використання деяких небезпечних речовин в електричному та електронному обладнанні (постанова Кабінета Міністрів України №139 від 10 березня 2017р.)

3. УСТАНОВКА

ПОПЕРЕДЖЕННЯ!

Див. розділи з інформацією щодо техніки безпеки.

3.1 Інструкції зі встановлення



Для отримання повної інформації про встановлення приладу зверніться до окремої брошури зі встановлення.

4. ОПИС ВИРОБУ

4.1 Огляд панелі керування

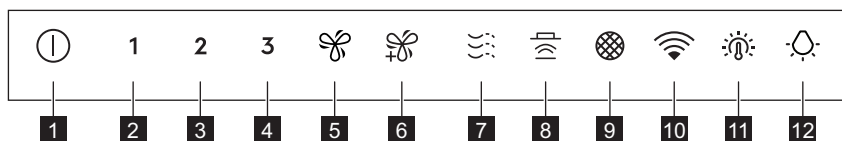

Функція	Опис
1 Увімк./Вимк.	Увімкнення й вимкнення витяжки.
2 Перша швидкість	Двигун вмикається на першу швидкість.
3 Друга швидкість	Двигун перемикається на другу швидкість.
4 Третя швидкість	Двигун вмикається на третю швидкість.
5 Підвищення швидкості	Двигун перемикається на більш високу швидкість. Через 8 хвилин відновлюється попереднє налаштування приладу.
6 Максимальна швидкість	Двигун перемикається на максимальну швидкість. Через 5 хвилин відновлюється попереднє налаштування приладу.
7 Breeze	Двигун працює на найнижчий швидкості. Через 60 хвилин прилад вимикається.
8 Hob2Hood®	Індикатор функції керування витяжкою з варильної панелі.
9 Повідомлення про фільтр	Нагадує про необхідність заміни або очищення вугільного фільтра та очищення жирового фільтра.
10 WiFi	Вказує статус підключення до Wi-Fi.
11 Колірна температура світла	Змінює колірну температуру світла.
12 Лампа	Вмикає та вимикає підсвітку. Змінює інтенсивність підсвітки.



5. ЩОДЕННЕ ВИКОРИСТАННЯ

5.1 Використання витяжки

Перевірте рекомендовану швидкість відповідно до таблиці нижче.

- 1** Нагрівання їжі, готування в накритому кришкою посуді.
- 2** Готування в накритому кришкою посуді на кількох зонах нагрівання або конфорках, легке обсмажування.

3 Варіння та смаження великої кількості їжі без кришки, готування на кількох зонах нагрівання або конфорках.

 /  Варіння та смаження великої кількості їжі без кришки, висока вологість.



Освіжає повітря на кухні після готування з дуже низьким рівнем шуму. Її можна ввімкнути та вимкнути, торкнувшись символу. Функція вимикається автоматично через 60 хвилин. Використовуйте лише після приготування.



Рекомендується залишати витяжку працювати протягом приблизно 15 хвилин до та після готування.

Увімкнення приладу



Панель керування є сенсорною. Для керування витяжкою торкніться символу точно посередині впродовж принаймні 1 секунди.

Для керування витяжкою:

1. Увімкніть прилад, натиснувши символ

Тепер можна активувати функції.

2. Для активації функції торкніться символу.

Вимкнення приладу

Щоб вимкнути прилад, знову натисніть символ .

Perfect Illumination - Підсвітка



Підсвітка витяжки працює незалежно від інших функцій витяжки.

Увімкнення та вимкнення підсвітки

Щоб увімкнути варильну поверхню, торкніться символу . Торкніться символу знову, щоб змінити інтенсивність підсвітки в такому порядку: «Максимальна», «Середня», «Низька», «Вимк.».

Щоб вимкнути підсвітку, торкніться символу й утримуйте його протягом 3 секунд.

Встановлення колірної температури світла



Витяжка запам'ятовує останнє налаштування колірної температури світла.

Існує два способи встановити колірну температуру світла:

1. Торкніться символу , щоб змінити колірну температуру з нейтрального світла на світло в діапазоні від теплого до холодного.
2. Натисніть і утримуйте символ , щоб плавно переходити між варіантами колірної температури світла. Відпустіть її, коли досягнете потрібного налаштування.

AuroraTech®

Ця функція автоматично регулює колір та інтенсивність підсвічування залежно від часу доби, створюючи оптимальну атмосферу. Використовуйте додаток, для увімкнення цієї функції.



Після активації в додатку функція буде спрацьовувати щоразу, коли вмикається підсвітка. Ви все ще можете вручну налаштувати параметри підсвітки за допомогою кнопок і . Однак, функцію AuroraTech® буде деактивовано.

5.2 Hob2Hood®

Це функція, яка за допомогою якої варильна поверхня підключається до витяжки. Варильна поверхня та витяжка обладнані інфрачервоним приймачем. Швидкість вентилятора визначається залежно від обраного режиму та температури найгарячішого посуду на варильній поверхні. Крім того, ви можете вручну регулювати вентилятор за допомогою варильної панелі. Цю функцію можна вмикати з панелі варильної поверхні.



Докладну інформацію щодо використання цієї функції наведено в інструкції з використання варильної поверхні.

5.3 Сповіднення про фільтр

Сигнал попередження фільтра слугує нагадуванням про необхідність очищення жирового фільтра, а також заміни або очищення вугільного фільтра, залежно від його типу. Символ постійно блимає протягом 30 секунд, якщо потрібно очистити жировий фільтр. Символ блимає двічі на секунду протягом 30 секунд, якщо потрібно замінити або очистити вугільний фільтр.



Ця функція вмикається незалежно через 40 годин роботи жирового фільтра та 160 годин роботи вугільного фільтра.



Див. пункт «Очищення жирового фільтра» в розділі «Догляд і очищення».



Див. пункт «Очищення вугільного фільтра» або «Заміна вугільного фільтра» в розділі «Догляд і очищення».

Щоб скинути лічильник функції під час періоду повідомлення, торкніться символу і утримуйте протягом 3 секунд. Символ перестане блимати, що означатиме правильне скидання.



Лічильник функцій вугільного фільтра за замовчуванням вимкнений. Для режиму рециркуляції його необхідно увімкнути.

Для увімкнення або вимкнення лічильника вугільного фільтра:

1. Увімкніть панель керування.
2. Переконайтеся, що вентилятор і підсвітка вимкнені.
3. Торкніться символу **2** і утримуйте протягом 3 секунд.

Функція вмикається, якщо символи **2** та блимають один раз. Функція вимикається, якщо символи **2** та блимають двічі.

5.4 Налаштування підключення WiFi

Ця функція дозволяє підключити пристрій до мережі WiFi та поєднати його з мобільним пристроєм. За допомогою цієї функції ви можете отримати доступ до додаткових функцій, керувати пристроєм і контролювати його з мобільного пристрою, а також отримувати сповіщення.

Щоб підключити прилад, потрібно:

- Бездротова мережа з виходом в Інтернет,
- Мобільний пристрій, підключений до вашої бездротової мережі.

Частота/протокол	WiFi: 2.4 ГГц / 802.11 bgn
Потужність	WiFi 2.4 ГГц: <20 дБм
Шифрування	WPA-PSK, WPA2-PSK, WPA3-SAE

Встановлення додатка

Щоб підключити прилад до WiFi, виконайте такі дії:

1. Переконайтеся, що прилад підключено до розетки електроживлення та ввімкнено.
2. Переконайтеся, що ваш мобільний пристрій підключено до тієї самої бездротової мережі, до якої ви хочете підключити свій прилад.
3. Щоб завантажити додаток, відскануйте за допомогою камери вашого мобільного пристрою QR-код, розташований на звороті обкладинки інструкції з експлуатації. Також можна завантажити додаток безпосередньо з Google Play (Android) або App Store (iOS).



4. Відкрийте додаток та зареєструйтеся, щоб створити обліковий запис.

Налаштування бездротового підключення приладу





Підключення можливе лише протягом 20 секунд після активації панелі керування. Якщо символ  вимикається, вимкніть і знову увімкніть панель керування.

Дотримуйтесь інструкцій у додатку, щоб завершити процес приєднання:

1. Переконайтеся, що вентилятор і підсвітка вимкнені.
2. Торкніться та утримуйте символ  на приладі протягом 3 секунд, символ  почне безперервно блимати. Триває процес приєднання.
3. Продовжуйте дотримуватись інструкцій у додатку, щоб завершити процес приєднання.



Щоб зупинити процес підключення, торкніться  або будь-якого із символів рівня швидкості.

Після успішного приєднання прилад подає один звуковий сигнал, а індикатор  припиняє блимати та починає горіти постійно.

Якщо процес підключення не був успішним, індикатор швидко блимає протягом 6 секунд, а потім вимикається. Повторіть процедуру.



Якщо процес приєднання триває довше 1 хвилини, панель керування переходить у режим очікування, індикатор  вимикається, а додаток надає зворотний зв'язок щодо статусу приєднання.



Після приєднання, символ  відображається після активації панелі керування та встановлення підключення до Інтернету.





Щоразу, коли дія виконується за допомогою додатку, індикатор  блимає 3 рази.

Вимкнення/увімкнення бездротового підключення приладу



Щоб тимчасово вимкнути підключення WiFi :

1. Переконайтеся, що вентилятор і підсвітка вимкнені.
2. Торкніться та утримуйте символ  протягом 3 секунд, доки не почуєте звуковий сигнал.

Символ  блимає двічі, а символ  вимикається.

Щоб знову увімкнути підключення WiFi :

1. Переконайтеся, що вентилятор і підсвітка вимкнені.
2. Торкніться та утримуйте символ  протягом 3 секунд, доки не почуєте звуковий сигнал.

Символ  блимає один раз, а символ  вмикається, після встановлення з'єднання.

Скидання бездротового підключення приладу

Щоб від'єднатися від мережі WiFi :

1. Переконайтеся, що вентилятор і підсвітка вимкнені.
2. Торкніться та утримуйте символ  протягом 3 секунд.

Прилад подає один звуковий сигнал, і символ  блимає до успішного скидання.

У деяких випадках символ  може блимати лише один раз.

Ця дія призводить вимкнення приладу з мережі WiFi . Щоб відновити підключення, повторіть усі дії, описані в розділі «Налаштування бездротового підключення приладу».

6. ДОГЛЯД ТА ЧИСТКА

6.1 Примітки щодо очищення

Засоби для чищення

Не використовуйте абразивні засоби для чищення та щітки.

Очистьте поверхню приладу за допомогою м'якої ганчірки, змоченої в теплій воді з додаванням м'якого засобу для чищення.

Після готування деякі частини приладу залишаються гарячими. Щоб уникнути плям, необхідно зачекати, доки прилад охолоне, а потім протерти насухо чистою серветкою або паперовим рушником.

Використовуйте неагресивний засіб для чищення плям.

Тримайте витяжку чистою

Очищуйте прилад та жирові фільтри щомісяця. Ретельно очищуйте внутрішню частину та жирові фільтри від жиру. Накопичення жиру й інших залишків їжі може спричинити загоряння.

Жирові фільтри можна мити в посудомийній машині.

Для посудомийної машини потрібно встановити низьку температуру й короткий цикл миття. Жировий фільтр може знебарвитися, що не впливає на ефективність роботи приладу.

Вугільний фільтр

Час нейтралізації вугільного фільтра може бути різним в залежності від способу готування та регулярності очищення жирового фільтра. Див. буклет серед аксесуарів.



Перш ніж виконувати будь-яке технічне обслуговування, переконайтеся, що на варильній поверхні немає посуду і що витяжка та варильна поверхня від'єднані від джерела живлення.

6.2 Очищення жирового фільтра

Встановлено два жирові фільтри. Один знаходиться знизу, а інший на передній стороні приладу.

Фільтри встановлено з використанням затискачів і штифтів на протилежній стороні.

Щоб очистити фільтр, виконайте наведені нижче дії.

1. Потягніть кришку, щоб відкрити її.

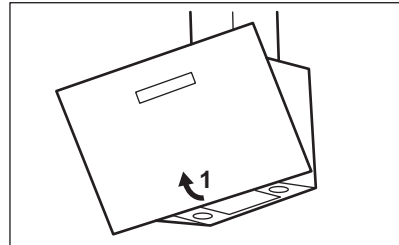

2. Потягніть ручку на фільтрі під витяжкою і злегка нахиліть передню частину фільтра вниз.

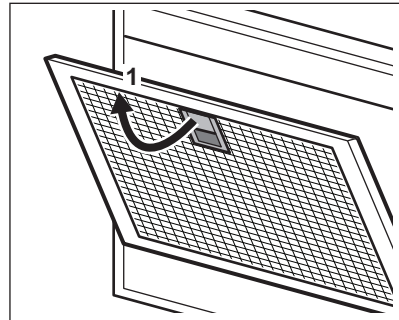

3. Очистіть фільтри губкою з неабразивними мийними засобами або вимийте в посудомийній машині.



Для посудомийної машини потрібно встановити низьку температуру й короткий цикл миття. Жировий фільтр може знебарвитися, що не впливає на ефективність роботи приладу.

4. Щоб установити фільтри на місце, повторіть перші два кроки у зворотному порядку.
Повторіть кроки для всіх фільтрів (якщо застосовно).

6.3 Заміна вугільного фільтра (необов'язково)



Залежно від типу, фільтр може підлягати чи не підлягати відновленню. Див. буклет, що постачається з фільтром.

Щоб замінити фільтр:

1. Зніміть жирові фільтри з приладу. Див. пункт «Очищення жирового фільтра» в цьому розділі.
2. натисніть на язичок (1) і злегка нахиліть передню частину фільтра. Встановлено два вугільні фільтри. Один знаходиться знизу (A), а інший на передній стороні (B) приладу.

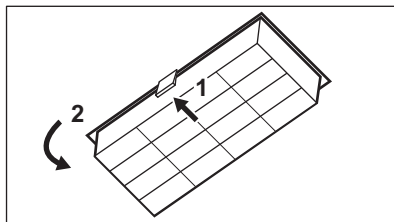

A.

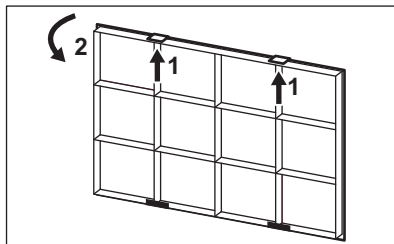

B.

3. Щоб встановити фільтр, повторіть ті самі кроки в зворотному порядку.

6.4 Заміна лампи

Цей прилад оснащено світлодіодною лампою й окремим регулювальним механізмом (світлодіодним драйвером). Ці деталі може замінювати лише кваліфікований спеціаліст. У випадку будь-якої несправності зверніться до розділу «Сервіс» глави «Інструкції щодо безпеки».

7. УСУНЕННЯ ПРОБЛЕМ



ПОПЕРЕДЖЕННЯ!

Див. розділи з інформацією щодо техніки безпеки.

7.1 Дії в разі виникнення проблем

Проблема	Можлива причина	Спосіб вирішення
Не вдається активувати прилад.	Прилад не під'єднано до мережі живлення або під'єднано неправильно.	Переконайтеся, що прилад було правильно підключено до електромережі.
Не вдається увімкнути прилад.	Відсутність живлення.	Перевірте запобіжник або вимикач. Якщо запобіжник або вимикач продовжують переривати контур, зверніться до кваліфікованого електрика.

Проблема	Можлива причина	Спосіб вирішення
Лампочка не світиться.	Лампа несправна.	Замініть лампу. Див. розділ «Догляд та чищення».
Рівень яскравості або колірна температура світла не відповідає описаним в інструкції.	Неправильне налаштування Perfect illumination.	Торкніться символу  , щоб перевірити, чи можна змінювати всі три колірні температури.
	Лампа несправна.	Зверніться до авторизованого сервісного центру.
Прилад не поглинає достатньо парів.	Швидкість двигуна не відповідає утворюваній парі.	Змініть швидкість двигуна.
		Перевірте сигнал бездротового з'єднання.
		Переконайтеся, що бездротове з'єднання увімкнено. Див. розділ «Налаштування підключення до WiFi».
		Перевірте, чи підключено ваш мобільний пристрій до бездротової мережі.
		Перевірте домашню мережу й маршрутизатор.
Додаток не може підключитися до приладу.	Проблеми з підключенням.	Перезавантажте маршрутизатор.
		Якщо проблеми з бездротовою мережею не зникнуть, зверніться до вашого провайдера інтернет-послуг.
		Прилад, мобільний пристрій або їх обидва треба налаштувати знову, оскільки було встановлено новий маршрутизатор або змінено конфігурацію маршрутизатора. Див. розділ «Налаштування підключення до WiFi».
Додаток часто не може підключитися до приладу.	Проблеми з підключенням.	Переконайтеся, що бездротовий сигнал досягає приладу. Спробуйте перемістити домашній маршрутизатор якомога ближче до приладу або розгляньте можливість придбання пристрою для розширення діапазону дії.
		Переконайтеся, що передачі бездротового сигналу не перешкоджає мікрохвильова піч. Вимкніть мікрохвильову піч. Уникайте одночасного використання мікрохвильової печі й пульту дистанційного керування приладу.

8. ОХОРОНА ДОВКІЛЛЯ

Здавайте на повторну переробку матеріали, позначені відповідним символом . Викидайте упаковку у

відповідні контейнери для вторинної сировини. Допоможіть захистити навколишнє середовище та здоров'я інших людей і забезпечити вторинну переробку



електричних і електронних приладів. Не викидайте прилади, позначені відповідним символом , разом з іншим домашнім сміттям. Поверніть продукт до заводу із

вторинної переробки у вашій місцевості або зверніться до місцевих муніципальних органів влади.

المشكلة	السبب المحتمل	الإصلاح
لا يمكن توصيل التطبيق بالجهاز كثيراً.	مشكلات في الاتصال.	تحقق من وصول نطاق إشارة الإنترنت اللاسلكي إلى الجهاز. حاول تحريك الراوتر بالقرب من الجهاز بقدر الإمكان أو فكر في شراء جهاز لتمديد نطاق إشارة الشبكة اللاسلكية.
		تأكد أن جهاز الميكروويف لن يؤثر على إشارة الشبكة اللاسلكية، قم بإيقاف تشغيل الميكروويف. تجنب استخدام الميكروويف وجهاز التحكم عن بعد الخاص بالفرن في الوقت ذاته.

8. المخاوف البيئية

الأخرى. ومن ثم قم بإعادة المنتج إلى الجهة المسئولة عن إعادة التصنيع بمنطقتك أو اتصل بالمجلس المحلي التابع له.

أعد تدوير المواد التي تحمل الرمز . ضع الأغلفة في حاوية مناسبة لإعادة التدوير. ساعد في حماية البيئة والصحة الإنسانية و قم بإعادة تصنيع مخلفات الأجهزة الإلكترونية والكهربائية. لا تتخلص من الأجهزة التي تحمل رمز  مع غيرها من المخلفات المنزلية

3. لتركيب الفلتر، اتبع نفس الخطوات بالترتيب العكسي.

6.4 استبدال المصباح

هذا الجهاز مزود بمصباح LED وترس تحكم منفصل (محرك LED). لا يمكن استبدال هذه الأجزاء إلا بواسطة فني. في حالة وجود أي عطل، ارجع إلى قسم "الخدمة" في فصل "تعليمات السلامة".

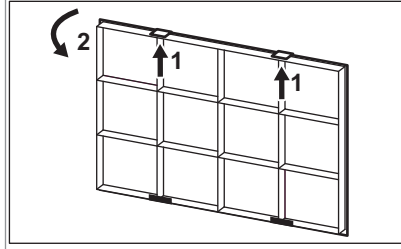

.B

7. استكشاف الأخطاء وإصلاحها

تحذير ⚠

راجع فصول الأمان.

7.1 ماذا تفعل لو...

المشكلة	السبب المحتمل	الإصلاح
تعذر تفعيل الجهاز.	الجهاز غير متصل بمصدر الكهرباء أو أنه متصل بشكل غير صحيح.	تأكد مما إذا كان الجهاز متصلاً بشكل صحيح بمصدر الكهرباء.
تعذر تفعيل الجهاز.	عدم وجود مصدر للتيار الكهربائي.	تحقق من المنصهر أو المفتاح الرئيسي. إذا استمر المنصهر أو المفتاح في كسر الدائرة، فاتصل بكهربائي مؤهل.
المصباح لا يعمل.	المصباح معيب.	استبدل المصباح. راجع فصل "العناية والتنظيف".
مستوى السطوع أو درجة حرارة اللون الفاتح ليست كما هو موضح في التعليمات.	إعداد Perfect illumination غير صحيح.	المس الرمز  للتحقق مما إذا كنت قادرًا على تغيير درجات الحرارة الثلاثة للألوان.
الجهاز لا يمتص مقدار كاف من الأبخرة.	سرعة المحرك غير كافية مقارنة بالأبخرة المتصاعدة.	اتصل بمركز خدمة معتمد. تغيير سرعة المحرك.
لا يمكن توصيل التطبيق بالجهاز.	مشكلات في الاتصال.	راجع إشارة التوصيل اللاسلكي. تأكد أن التوصيل اللاسلكي في وضع تشغيل. راجع فصل "إعدادات اتصال WIFI".
		تحقق من اتصال هاتفك المحمول بالشبكة اللاسلكية.
		تحقق من شبكتك المنزلية وجهاز الراوتر. أعد تشغيل الراوتر.
		إذا استمرت مشكلة شبكة الإنترنت اللاسلكي، فاتصل بمزود خدمة الإنترنت اللاسلكي.
		يجب تهينة الجهاز أو الهاتف أو كليهما مرة أخرى بسبب تركيب راوتر جديد أو بسبب تغيير إعدادات الراوتر. راجع فصل "إعدادات اتصال WIFI".

حافظ على نظافة المدخنة

قم بتنظيف الموقد وفلاتر الدهون كل شهر. نظف الفلاتر الداخلية وفلاتر الدهون من الدهون بعناية. قد يتسبب تراكم الدهون أو بقايا الطعام الأخرى في حدوث حريق.

يمكن غسل فلاتر الدهون باستخدام غسالة الأطباق. يجب ضبط غسالة الصحون على درجة حرارة منخفضة ودورة قصيرة. قد يتغير لون فلتر الدهون، ولكن هذا لن يؤثر على أداء الجهاز.

فلتر دقائق الفحم

تختلف مدة نقع فلتر دقائق الفحم حسب نوع الطهي ومدى الانتظام في تنظيف فلتر الدهون. راجع النشرة الموجودة في الملحق.



قبل إجراء أي صيانة، تأكد من عدم وجود أواني طهي على الموقد ومن فصل الغطاء والموقد عن مصدر التيار الكهربائي.

6.2 تنظيف فلتر الدهون

يوجد فلتران للشحوم. أحدهما موجود بالجزء السفلي والآخر موجود في الجانب الأمامي من الجهاز.

يتم تثبيت الفلاتر باستخدام مشابك تثبيت ودبايس على الجهة المقابلة.

لتنظيف الفلتر:

1. اسحب الغطاء لفتحه.

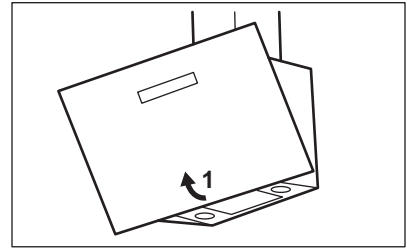

2. اسحب المقبض الموجود على الفلتر أسفل المدخنة وقم بلف الجزء الأمامي من الفلتر إلى الأسفل قليلاً.

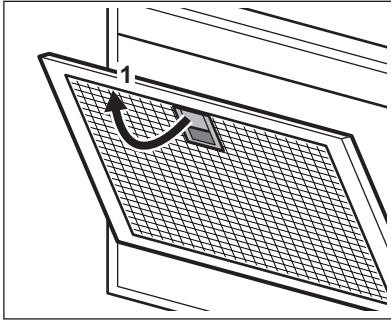

3. قم بتنظيف الفلاتر باستخدام قطعة إسفنج ومادة منظفة غير كاشطة أو غسلها في غسالة الصحون.



يجب ضبط غسالة الصحون على درجة حرارة منخفضة ودورة قصيرة. قد يتغير لون فلتر الدهون، ولكن هذا لن يؤثر على أداء الجهاز.

4. لتركيب الفلاتر مرة أخرى، اتبع الخطوتين السابقتين بالترتيب العكسي.

كرر الخطوات مع جميع الفلاتر إن أمكن.



6.3 استبدال فلتر الفحم - اختياري



حسب النوع، يمكن تجديد الفلتر أو لا يمكن تجديده. راجع النشرة المرفقة مع الفلتر.

لاستبدال الفلتر:

1. قم بإزالة فلتر الدهون من الجهاز.

راجع قسم "تنظيف فلتر الدهون" في هذا الفصل.

2. اضغط على اللسان (1) ثم قم بإمالة الجزء الأمامي من الفلتر قليلاً. يوجد اثنان من فلاتر الفحم. أحدهما موجود بالجزء السفلي (A) والآخر موجود في الجانب الأمامي (B) من الجهاز.

أحداهما موجود بالجزء السفلي (A) والآخر موجود في الجانب الأمامي (B) من الجهاز.

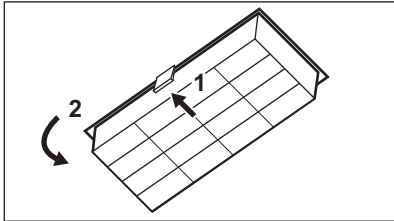

A

مباشرة من Google Play Android () أو App Store iOS.)
4. افتح التطبيق وقم بالتسجيل لإنشاء حساب.
تكوين التوصيل اللاسلكي للجهاز



في كل مرة يتم فيها تنفيذ الإجراء باستخدام التطبيق، يومض المؤشر 3 مرات.

تعطيل تمكين التوصيل اللاسلكي للجهاز
لتعطيل اتصال WiFi مؤقتًا:

1. تأكد من إيقاف تشغيل المروحة وكذلك المصباح.
2. المس مع الاستمرار الرمز 1 لمدة 3 ثوانٍ حتى تسمع صوت صغير.
- يومض الرمز 1 مرتين وينطفئ الرمز .

لتمكن اتصال WiFi مرة أخرى:

1. تأكد من إيقاف تشغيل المروحة وكذلك المصباح.
2. المس مع الاستمرار الرمز 1 لمدة 3 ثوانٍ حتى تسمع صوت صغير.
- يومض الرمز 1 مرة واحدة ويضيء الرمز عند استقرار التوصيل.

إعادة ضبط التوصيل اللاسلكي للجهاز
لإيقاف تشغيل شبكة WiFi:

1. تأكد من إيقاف تشغيل المروحة وكذلك المصباح.
2. المس الرمز مع الاستمرار لمدة 3 ثوانٍ. يصدر الجهاز صوتاً واحداً، ويومض الرمز حتى تتم إعادة الضبط بنجاح. في بعض الحالات يمكن أن يومض الرمز مرة واحدة فقط.

يؤدي هذا الإجراء إلى إزالة الجهاز من شبكة WiFi. لإعادة إنشاء الاتصال، كرر جميع الخطوات الموضحة في قسم "تكوين الاتصال اللاسلكي بالجهاز".



يمكن بدء التشغيل فقط لمدة 20 ثانية بعد تنشيط لوحة التحكم. إذا انطفأ الرمز ، فقم بتعطيل وتنشيط لوحة التحكم مرة أخرى.

اتبع التعليمات الواردة في التطبيق لإكمال عملية الإعداد:

1. تأكد من إيقاف تشغيل المروحة وكذلك المصباح.
2. المس مع الاستمرار الرمز على الجهاز لمدة 3 ثوانٍ، ويبدأ الرمز في الوميض باستمرار. عملية التأهيل مستمرة.
3. استمر في اتباع التعليمات الموجودة في التطبيق لإكمال عملية الإعداد.



لإيقاف عملية الإلحاق، المس أو أي من رموز مستوى السرعة.

بعد الإلحاق الناجح، يصدر الجهاز صوتاً واحداً، ويتوقف المؤشر عن الوميض ويصبح ثابتاً. إذا لم تنجح عملية التأهيل، فسيومض المؤشر سريعاً لمدة 6 ثوانٍ ثم يتوقف. كرر الإجراء.



إذا تجاوزت عملية الإلحاق دقيقة واحدة، تدخل لوحة التحكم في وضع الاستعداد وينطفئ المؤشر ويقدم التطبيق تعقيبات حول حالة الإلحاق.



بعد بدء التشغيل، يظهر الرمز بمجرد تنشيط لوحة التحكم وإنشاء اتصال بالإنترنت.

6. العناية والتنظيف

6.1 ملاحظات على التنظيف

مواد التنظيف

لا تستخدم منظفات كاشطة وفرش.

نظف سطح الموقد بقطعة فماش ناعمة باستخدام المياه الدافئة ووسائل تنظيف خفيف.

بعد الطهي يمكن أن تسخن بعض أجزاء الموقد. لتجنب البقع يجب تبريد الموقد وتجفيفه بقطعة فماش نظيفة أو مناشف ورقية.

نظف البقع بوسائل تنظيف خفيف.



راجع قسم تنظيف فلتر الفحم أو استبدال فلتر الفحم في فصل العناية والتنظيف.

لإعادة ضبط عداد الوظائف في فترة الإشعار، المس الرمز لمدة 3 ثوانٍ. يتوقف الرمز عن الوميض لإعادة الضبط الصحيحة.



في الإعدادات الافتراضية، يكون عداد الوظيفة الخاص بفلتر الفحم معطلاً. بالنسبة لوضع إعادة التدوير، يجب تنشيطه.

تنشيط أو تعطيل العداد لفلتر الفحم:

1. قم بتشغيل لوحة التحكم.
2. تأكد من إيقاف تشغيل المروحة والمصباح.
3. المس الرمز 2 لمدة 3 ثوانٍ.

يتم تنشيط الوظيفة إذا أومضت الرمز 2 ووميضاً مرة واحدة. يتم إلغاء تنشيط الوظيفة إذا أومضت الرمز 2 ووميض مرتين.

5.4 WiFi إعداد التوصيل

تمتلك هذه الخاصية من توصيل جهازك بشبكة WiFi وإقرانه بجهازك المحمول. باستخدام هذه الخاصية، يمكنك الوصول إلى وظائف إضافية والتحكم في جهازك ومراقبته من جهازك المحمول وتلقي الإشعارات.

لتوصيل الجهاز، تحتاج إلى:

- شبكة إنترنت لاسلكي متصلة بالإنترنت،
- جهاز محمول متصل بشبكتك اللاسلكية.

التردد / البروتوكول	WiFi: 2.4 غيغاهرتز / bgn 802.11
الطاقة	WiFi 2.4 غيغاهرتز: <20 ديسيبل ميلي واط
التشفير	WPA2-PSK, WPA-PSK WPA3-SAE

ثبيت التطبيق

اتبع الخطوات التالية لتوصيل الجهاز مع WiFi:

1. تأكد من أن الجهاز موصل بمقبس طاقة ومشغل.
2. تأكد من أن جهازك المحمول متصل بنفس الشبكة اللاسلكية التي تريد إضافة جهازك إليها.
3. لتنزيل التطبيق، استخدم كاميرا جهازك المحمول لمسح رمز QR الموجود على الغلاف الخلفي لدليل المستخدم. يمكنك أيضاً تنزيل التطبيق

1. المس الرمز لتغيير درجة حرارة اللون من الوضع المحايد، مروراً بالوضع الدافئ وحتى الوصول إلى البارد.

2. المس مع الاستمرار الرمز للانتقال بسلاسة بين درجات حرارة الألوان الفاتحة. قم بتحريره بمجرد الوصول إلى الإعداد المطلوب.

AuroraTech®

إنها وظيفة تقوم تلقائياً بضبط لون الإضاءة وكتافتها حسب الوقت، مما يخلق جواً مثالياً. استخدم التطبيق لتنشيط هذه الوظيفة.



بعد التنشيط من التطبيق، ستعمل الوظيفة في كل مرة يتم فيها تشغيل الإضاءة. لا يزال بإمكانك ضبط إعدادات الإضاءة يدوياً باستخدام الزرين و . ومع ذلك، سيتم إلغاء تنشيط الوظيفة.
AuroraTech®

5.2 Hob2Hood®

إنها وظيفة تربط الموقد بالغطاء. الموقد والغطاء مزودان بموصل إشارة الأشعة تحت الحمراء. يتم تحديد سرعة المروحة حسب إعداد الوضع ودرجة حرارة الأتية الأكثر سخونة على الموقد. بدلاً من ذلك، يمكنك التحكم يدوياً في المروحة باستخدام الموقد. يمكن تنشيط هذه الوظيفة من لوحة تحكم الموقد.



للمزيد من المعلومات عن كيفية استخدام الوظيفة، ارجع إلى دليل مستخدم الموقد.

5.3 إشعار الفلتر

يعمل منبه الفلتر كمنبه لتنظيف فلتر الدهون إما لاستبدال فلتر الفحم أو تنظيفه، حسب نوع الفلتر. يومض الرمز بانتظام لمدة 30 ثانية إذا كان يلزم تنظيف فلتر الدهون. يومض الرمز مرتين كل ثانية لمدة 30 ثانية إذا كان يلزم استبدال فلتر الفحم أو تنظيفه.



تعمل هذه الوظيفة بشكل مستقل بعد 40 ساعة من تشغيل فلتر الدهون وبعد 160 ساعة من تشغيل فلتر الفحم.



راجع قسم تنظيف فلتر الدهون في فصل العناية والتنظيف.

الوظيفة	الوصف
5	تعزير السرعة
6	أقصى سرعة
7	Breeze
8	مؤشر الوظيفة للتحكم في المدخنة من الموقد.
9	إشعار الفلتر
10	واي فاي
11	درجة حرارة اللون الفاتح
12	مصباح

5. الاستخدام اليومي

1. شغل الموقد بالضغط على الرمز ①.
2. يمكنك الآن إلغاء تفعيل الوظيفة.

لتشغيل الوظيفة، المس الرمز.

إيقاف تشغيل الجهاز

- 1 لإيقاف تشغيل الموقد، اضغط على الرمز ① مرة أخرى.

Perfect Illumination - الإضاءة



تعمل إضاءة الغطاء بشكل مستقل عن وظائف الغطاء الأخرى.

تشغيل الإضاءة وإيقاف تشغيلها

لإنارة سطح الطهي، المس الرمز ①. اضغط على الرمز مرة أخرى لتغيير شدة الضوء بالترتيب التالي: الحد الأقصى، متوسط، منخفض، متوقف عن التشغيل. لإيقاف تشغيل المصباح، المس مع الاستمرار الرمز ① لمدة 3 ثواني.

ضبط درجة حرارة اللون الفاتح



يتذكر الغطاء آخر إعداد لدرجة حرارة اللون الفاتح.

توجد طريقتان لضبط درجة حرارة اللون الفاتح:

5.1 استخدام الغطاء

تحقق من السرعة الموصى بها وفقاً للجدول أدناه.

1

أثناء تسخين الطعام أو طهيه مع تغطية الأواني.

2

أثناء الطهي مع تغطية الأواني على مناطق طهي أو شعلات متعددة، قلي خفيف.

3

أثناء الغليان وتحمير كميات كبيرة من الطعام بدون غطاء، طهي على مناطق طهي أو شعلات متعددة.



أثناء الغليان وتحمير كميات كبيرة من الطعام بدون غطاء، رطوبة كبيرة.



لتجديد الهواء في المطبخ بعد الطهي بمستوى ضوضاء منخفض للغاية، يمكن تنشيطه وإلغاء تنشيطه من خلال لمس الزر. تتوقف الوظيفة بشكل تلقائي عن العمل بعد 60 دقيقة. تستخدم بعد الطهي فقط.

①

يوصى بترك المدخنة تعمل لمدة 15 دقيقة تقريباً قبل الطهي وبعده.

تشغيل الغسالة

①

تميز لوحة التحكم بمجال استشعار. لتشغيل الغطاء، المس الرمز الموجود في المنتصف تماماً لمدة ثانية واحدة على الأقل.

تشغيل المدخنة:

المصباح مخصصة لتحمل أقصى ظروف مادية في الأجهزة المنزلية ، مثل درجة الحرارة ، الاهتزاز ، الرطوبة ، و أنها مخصصة للإشارة إلى معلومات خاصة بالحالة التشغيلية للجهاز . وهي ليست مخصصة للاستخدام في تطبيقات أخرى أو لإضاءة الغرف المنزلية.

2.5 التخلص من الغسالة



خطر التعرض للإصابة أو الاختناق.

- اتصل بالهيئة المحلية للحصول على معلومات حول كيفية التخلص من الجهاز.
- أفضل الجهاز عن مصدر التيار الرئيس.
- أفضل كبل الكهرباء الرئيسي القريبة من الجهاز وتخلص منها.

- لا تغير مواصفات هذا الجهاز.
- لا تقم بتشغيل الجهاز وبداك مبتلتان أو عند ملامسته للماء.
- لا تستخدم إلا الملحقات المرفقة مع الجهاز.
- حافظ على السنّة اللهب أو الأجسام الساخنة بعيداً عن الشحوم أو الزيوت عند الطهي والقلّي.
- لا تستخدم الشبكات الكهربائية غير المغطاة.
- لا تستخدم الجهاز كسطح تخزين.
- لا تستخدم عدسات مكبرة أو منظار أو أجهزة بصرية مماثلة للنظر مباشرة في ضوء الجهاز.
- إذا كان الجهاز يعمل مع أجهزة أخرى، فيجب ألا يتجاوز الحد الأقصى للضغط المتطور 4 باسكال (5-10x4 بار).

2.4 الخدمة

- لإصلاح الجهاز اتصل بمركز خدمة معتمد. احرص على استخدام قطع الغيار الأصلية فقط.
- فيما يتعلق بالمصباح (المصباح) داخل هذا المنتج ومصباح قطع الغيار التي تباع بشكل منفصل: هذه

3. التركيب

3.1 إرشادات التركيب



للمعلومات الكاملة عن تركيب الجهاز، ارجع إلى كتيب التركيب المنفصل.



راجع فصول الأمان.

4. وصف المنتج

4.1 عرض لوحة التحكم

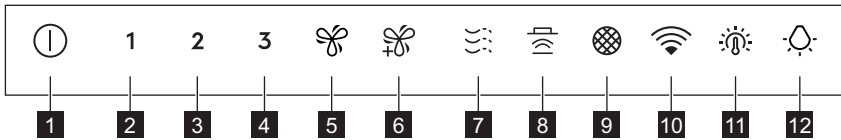

الوصف	الوظيفة
تشغيل الغطاء وإيقاف تشغيله.	تشغيل/إيقاف
المحرك ينتقل إلى مستوى السرعة الأول.	السرعة الأولى
المحرك ينتقل إلى مستوى السرعة الثاني.	السرعة الثانية
المحرك ينتقل إلى مستوى السرعة الثالث.	السرعة الثالثة

- إذا تم توصيل الجهاز بمصدر الكهرباء مباشرةً، فيجب تزويد التركيب الكهربائي بجهاز عزل يسمح بفصل الجهاز من مأخذ التيار في جميع الأقطاب. ويجب أن يمثل الفصل الكامل للشروط المحددة في الفئة الثالثة من زيادة الجهد. يجب دمج وسائل الفصل في الأسلاك الثابتة وفقاً لقواعد تمديد الأسلاك.
- لا تشعل اللهب في الطعام (طريقة إيفلاميه) أسفل الجهاز.
- لا تستخدم الجهاز حتى تخرج مواد وأبخرة خطيرة أو متفجرة.
- قم بتنظيف الجهاز بشكل منتظم باستخدام قطعة قماش ناعم لمنع تلف مادة السطح.
- لا تستخدم جهاز التنظيف بالبخار أو رشاش الماء أو المنظفات الكاشطة القاسية أو الكاشطات المعدنية الحادة لتنظيف سطح الجهاز. لا تستخدم إلا المنظفات المحايدة.
- قم بتنظيف فلاتر الدهون بانتظام (مرة كل شهرين على الأقل) و قم بإزالة رواسب الدهون من الجهاز لمنع خطر نشوب حريق.
- استخدم قطعة قماش لتنظيف الجزء الداخلي من الجهاز.

2. تعليمات السلامة

2.1 التركيب

⚠ تحذير

خطر التعرض للإصابة أو حدوث صدمة كهربائية أو نشوب حريق أو احتراق أو إنلاف الجهاز.

- إذا لم يكن الرمز (⊠) مطبوعاً على لوحة التصنيف، فيجب تأريخ توصيلات الجهاز.
- يجب دائماً استخدام مقبس مقاوم للصدمة الكهربائية ومركب بشكل صحيح.
- تجنب تشابك كابل الكهرباء الرئيسي.
- تجنب استخدام المشتركات الكهربائية متعددة القوابس وكابلات الإطالة.
- إذا كان مقبس التيار الرئيسي مرتخياً، فلا تقم بتوصيل قابس التيار الرئيسي.
- تجنب سحب كابل التيار الكهربائي لفصل الجهاز. احرص دائماً على سحب قابس التيار الرئيسي.
- يجب تثبيت الحماية ضد الصدمة للأجزاء المكشوفة والمعزولة بطريقة لا يمكن إزالتها باستخدام أدوات.
- تأكد من تركيب الجهاز بطريقة صحيحة. قد تؤدي التوصيلات المتراخية أو غير الصحيحة لكابل التيار إلى سخونة الطرف بشدة.
- قم بتوصيل الجهاز عند الانتهاء من التركيب. تأكد من إمكانية الوصول إلى مأخذ التيار بعد التركيب.

2.3 الاستخدام

⚠ تحذير

خطر التعرض للإصابة، أو الحروق، أو الصدمة الكهربائية.

- هذا الجهاز مصمم لأغراض الطهي فقط. تجنب استخدامه في أي أغراض أخرى.

⚠ تحذير

هناك احتمال لنشوب حريق أو التعرض لصدمة كهربائية.

- يجب تركيب جميع التوصيلات الكهربائية بواسطة فني كهرباء مؤهل.
- تأكد من أن المعايير المدونة على لوحة تصنيف الجهد متوافقة مع تصنيفات الجهد الكهربائي لمصدر الطاقة الرئيسي.

1.2 السلامة العامة

- هذا الجهاز مخصص للاستخدام المنزلي فوق المواقد السطحية والمواقد العادية وأجهزة الطهي المشابهة.
- هذا الجهاز مصمم للاستخدام المنزلي الفردي في بيئة داخلية.
- يمكن استخدام هذا الجهاز في المكاتب، وغرف النزلاء في الفنادق، وغرف النزلاء في فنادق المبيت والإفطار، ودور النزلاء في المزارع، وأماكن الإقامة الأخرى المماثلة التي يقتصر استخدامه فيها على الاستخدام المنزلي (المعتاد).
- قبل تنفيذ أي عمليات صيانة، قم بفصل الجهاز من الكهرباء.
- تنبيه: قد تصبح الأجزاء التي يمكن الوصول إليها ساخنة أثناء الاستخدام بأجهزة الطهي.
- لا تستخدم إلا مسامير التثبيت الموردة مع الجهاز، وإذا لم تكن موردة معها، فاستخدم المسامير الموصى بها في تعليمات التركيب. تركيب الجهاز في مكان آمن وملائم يلبي متطلبات التركيب.
- تحذير: قد يؤدي الفشل في تثبيت المسامير أو جهاز التثبيت وفقاً لهذه التعليمات إلى مخاطر كهربائية.
- لا تستخدم مواد لاصقة لتثبيت الجهاز.
- يجب ألا تقل المسافة بين سطح الموقد التي توجد عليها المقالي والجزء السفلي من الجهاز عن 65 سم، ما لم يحدد غير ذلك في تعليمات التركيب الخاصة بالجهاز أو الموقد.
- يجب أن يمثل مخرج الهواء للوائح السلطات المحلية.
- تأكد من وجود تهوية جيدة في غرفة التركيب تجنباً لتدفق الغازات غير المرغوب فيها العائدة إلى الغرفة من الأجهزة التي تعمل بحرق الغاز أو أنواع وقود أخرى، ومنها مصادر لهب مفتوحة.
- تأكد من عدم انسداد فتحات التهوية وأن الهواء المجمع في الجهاز لا يتم نقله إلى داخل الأنابيب المستخدم لطرد الدخان والبخار من الأجهزة الأخرى (أنظمة التدفئة المركزية، والمنتعبات الحرارية، وسخانات المياه وغيرها).
- عند تشغيل الجهاز مع أجهزة أخرى، ينبغي ألا يتجاوز أقصى معدل فراغ متولد في الغرفة 0.04 مللي بار.
- في حالة تلف سلك الإمداد الكهربائي، يجب استبداله من قبل الشركة المصنعة أو مركز الخدمة المعتمد التابع لها أو غيره من الأشخاص المؤهلين لتفادي التعرض للخطر.
- في حالة تلف مجموعة الأسلاك، يجب استبدالها بمجموعة الأسلاك الخاصة التي توفرها الشركة المصنعة أو مركز الخدمة المعتمد التابع لها.

مرحبًا بكم في AEG! نشكركم على اختيارك لجهازنا.

الحصول على نصائح الاستخدام، والكتيبات الترويجية، ومستكشف المشكلات ومصلحها، ومعلومات الصيانة والإصلاح:

www.aeg.com/support



عرضة للتغيير بدون إشعار

المحتويات

391	1. معلومات الأمان
389	2. تعليمات السلامة
388	3. التركيب
388	4. وصف المنتج
387	5. الاستخدام اليومي
385	6. العناية والتنظيف
383	7. استكشاف الأخطاء وإصلاحها
382	8. المخاوف البيئية

1. ⚠️ معلومات الأمان

قبل تركيب الجهاز واستخدامه، يرجى قراءة التعليمات الواردة بعناية. المصنع ليس مسؤولاً عن أي إصابات أو أضرار تقع نتيجة للتركيب أو الاستخدام غير الصحيح. احتفظ دائماً بالتعليمات في مكان آمن ويمكن الوصول إليه للرجوع إليها مستقبلاً.

1.1 أمان الأطفال والأشخاص الضعفاء

- يمكن استخدام هذا الجهاز بمعرفة الأطفال بدءاً من سن 8 سنوات فما فوق والأشخاص الذين يعانون من ضعف في القدرات البدنية أو الحسية أو العقلية أو عدم الخبرة أو المعرفة شريطة توفير الإشراف والتوجيه لهم فيما يتعلق باستخدام الجهاز بطريقة آمنة وفهم المخاطر ذات الصلة. يجب إبعاد الأطفال الأقل من 8 سنوات والأشخاص ذوي الإعاقات الشديدة والمعقدة إلا إذا توفر الإشراف المستمر.
- ينبغي الإشراف على الأطفال لضمان عدم عبثهم بالجهاز.
- قم بإبعاد كافة الأغلفة بعيداً عن متناول الأطفال وتخلص منها على نحو ملائم.
- يجب إبقاء الأطفال والحيوانات الأليفة بعيداً عن الجهاز عند تشغيله.
- يجب ألا يقوم الأطفال بالتنظيف وصيانة المستخدم للجهاز بدون إشراف.

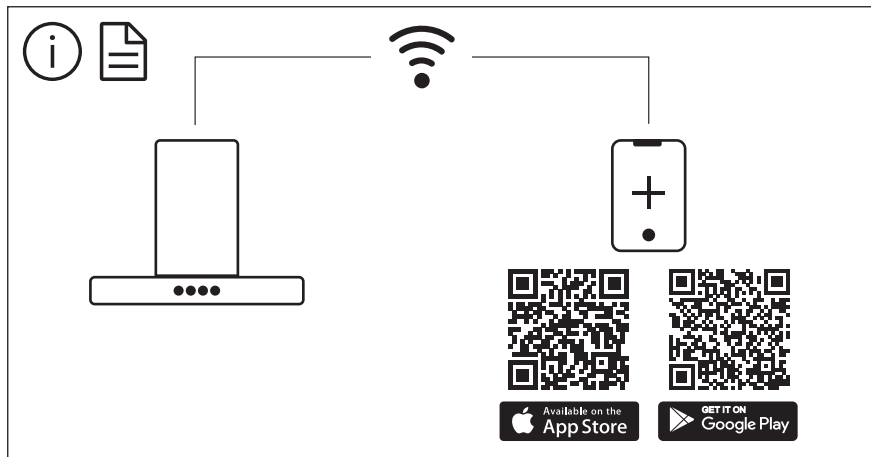

The software in this product contains components that are based on free and open source software. AEG gratefully acknowledges the contributions of the open software and robotics communities to the development project.

To access the source code of these free and open source software components whose license conditions require publishing, and to see their full copyright information and applicable license terms, please visit:
<http://aeg.opensoftwarerepository.com> (folder NIUS)