

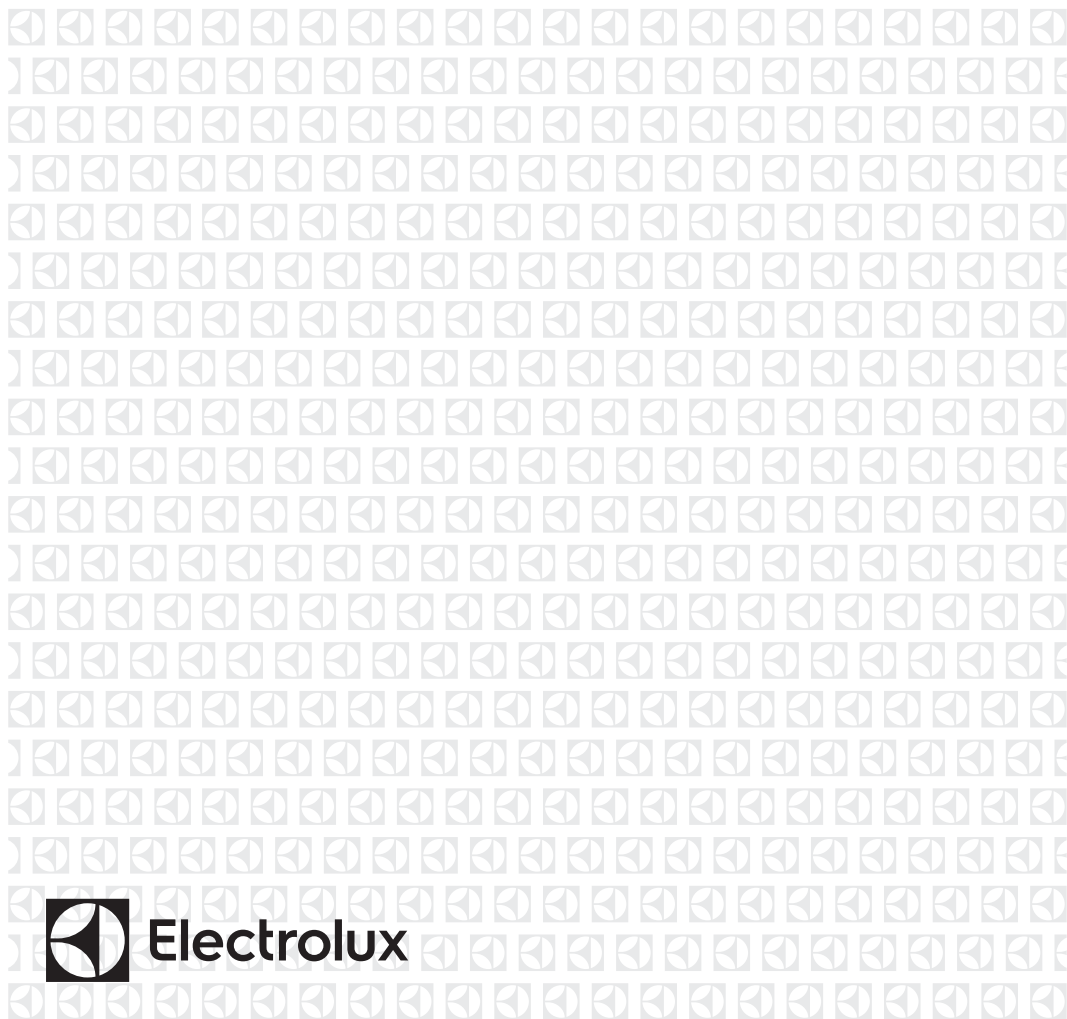

SQ Enëlarëse

Udhëzimet për përdorim



PËRMBAJTJA

1. INFORMACIONI I SIGURISË.....	2
2. UDHËZIMET PËR SIGURINË.....	4
3. PËRSHKRIMI I PRODUKTIT.....	6
4. PANELI I KONTROLLIT.....	7
5. PËRZGJEDHJA E PROGRAMIT.....	8
6. CILËSIMET BAZË.....	11
7. PËRPARA PËRDORIMIT TË PARË.....	15
8. PËRDORIMI I PËRDITSHËM.....	16
9. UDHËZIME DHE KËSHILLA.....	18
10. KUJDESI DHE PASTRIMI.....	20
11. ZGJIDHJA E PROBLEMEVE.....	23
12. INFORMACIONI TEKNIK.....	27

NE MENDOJMË PËR JU

Faleminderit për blerjen e një pajisjeje Electrolux. Keni zgjedhur një produkt që sjell me vete dekada eksperience dhe novatorizmi profesional. Origjinal dhe me stil, është projektuar duke ju pasur ju në mendje. Kështu që sa herë që ta përdorni, mund të bazoheni në faktin se do të merrni rezultate optimale çdo herë. Mirë se vini në Electrolux.

Vizitoni faqen tonë të internetit për:



Të marrë këshilla mbi përdorimin, broshura, informacion rreth zgjidhjes së problemeve, shërbimit dhe riparimit

www.electrolux.com/support



Regjistroni produktin për shërbim më të mirë:

www.registerelectrolux.com



Blini aksesorë, pjesë konsumi dhe pjesë origjinale këmbimi për pajisjen:

www.electrolux.com/shop

KUJDESI DHE SHËRBIMI NDAJ KLIENTIT

Përdorni gjithmonë pjesë këmbimi origjinale.

Kur kontaktoni Qendrën tonë të Autorizuar të Shërbimit, sigurohuni që të keni në dispozicion të dhënat e mëposhtme: Modeli, PNC, numri serial.

Ky Informacioni mund të gjendet në pllakën e klasifikimit.

 Paralajmërim / Të dhëna rreth sigurisë dhe kujdesit

 Të dhëna të përgjithshme dhe këshilla

 Të dhëna rreth ambientit

Rezervohet mundësia e ndryshimeve.

1. INFORMACIONI I SIGURISË

Përpara instalimit dhe përdorimit të pajisjes, lexoni me kujdes udhëzimet e ofruara. Prodhuesi nuk është përgjegjës për lëndimet apo dëmet si rezultat i instalimit

apo përdorimit të papërshtatshëm. Gjithmonë mbajini udhëzimet në një vend të sigurt dhe ku mund të arrihen lehtë për t'iu referuar në të ardhmen.

1.1 Siguria e fëmijëve dhe personave me probleme

- Kjo pajisje mund të përdoret nga fëmijë të moshës 8 vjeç e sipër dhe persona me aftësi të kufizuara fizike, ndijimesh ose mendore ose që nuk kanë eksperiencë dhe njohuri, nëse këta mbahen nën mbikëqyrje ose udhëzohen për përdorimin e sigurt të pajisjes dhe i kuptojnë rreziqet e përdorimit.
- Fëmijët nga 3 deri në 8 vjeç dhe personat me aftësi të kufizuara shumë të theksuara dhe komplekse duhet të mbahen larg nga pajisja, përveçse kur mbahen nën monitorim të vazhdueshëm.
- Fëmijët më të vegjël se 3 vjeç duhet të mbahen larg nga pajisja, përveçse kur mbikëqyren në mënyrë të vazhdueshme.
- Mos lejoni fëmijët të luajnë me pajisjen.
- Mbajini detergjentet larg fëmijëve.
- Mbajini fëmijët dhe kafshët shtëpiake larg pajisjes, gjatë kohës që dera e saj është e hapur.
- Fëmijët nuk duhet të kryejnë pastrimin dhe mirëmbajtjen e pajisjes pa mbikëqyrje.

1.2 Siguria e përgjithshme

- Kjo pajisje është e përshtatshme për t'u përdorur në shtëpi dhe në përdorime të tjera të ngjashme si p.sh.:
 - në shtëpi në fshat, në kuzhinat që përdoren nga personeli i dyqaneve, në zyra dhe në ambiente të tjera pune;
 - nga klientët në hotele, motele, hotele me mëngjes dhe ambiente të tjera banimi.
- Mos i ndryshoni specifikimet e pajisjes.
- Presioni i ujit në punë (minimal dhe maksimal) duhet të jetë mes 0.5 (0.05) / 8 (0.8) bar (MPa)
- Respektoni numrin maksimal të cilësimeve me 13 vende.

- Për të shmangur rreziqet, nëse kordoni elektrik është e dëmtuar, duhet zëvendësuar nga prodhuesi, qendra e autorizuar e shërbimit ose persona me kualifikim të ngjashëm.
- **PARALAJMËRIM:** Thikat dhe mjetet e tjera me majë të mprehtë duhet të futen në shportë me majat e tyre drejtuar poshtë ose të vendosura në pozicion horizontal.
- Mos e lini pajisjen me derën të hapur të pamonitoruar për të shmangur shkeljen aksidentale mbi të.
- Përpara se të kryeni shërbim mirëmbajtjeje, çaktivizoni pajisjen dhe hiqni spinën nga priza.
- Mos përdorni spërkatës me ujë me presion të lartë dhe/ose avull për të pastruar pajisjen.
- Nëse pajisja ka vrima ajrimi në pjesën e poshtme, ato duhet të mos bllokohen p.sh. nga tapeti.
- Pajisja duhet të lidhet me rrjetin e furnizimit me ujë duke përdorur setet e dhëna të tubave. Zorrat e vjetra nuk duhen ripërdorur.

2. UDHËZIMET PËR SIGURINË

2.1 Instalimi



PARALAJMËRIM!

Vetëm një person i kualifikuar duhet ta instalojë këtë pajisje.

- Hiqni të gjithë paketimin.
- Mos instaloni ose mos përdorni një pajisje të dëmtuar.
- Mos e përdorni pajisjen përpara se ta instaloni në strukturën inkaso për arsye sigurie.
- Ndiqni udhëzimet e instalimit të dhëna me pajisjen.
- Gjithmonë bëni kujdes kur e lëvizni pajisjen sepse është e rëndë. Përdorni gjithnjë doreza sigurie dhe këpucë të mbyllura.
- Mos e montoni ose mos e përdorni pajisjen në vende me temperaturë nën 0°C.
- Instalojeni pajisjen në një vend të sigurt dhe të përshtatshëm që plotëson kërkesat e instalimit.



www.youtube.com/electrolux
www.youtube.com/aeg

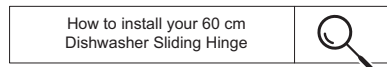

2.2 Lidhja elektrike



PARALAJMËRIM!

Rrezik zjarri dhe goditjeje elektrike.

- Pajisja duhet tokëzuar.
- Sigurohuni që parametrat në pllakën e specifikimeve të përkojnë me vlerat elektrike të rrjetit elektrik.
- Përdorni gjithmonë një prizë të tokëzuar të instaluar si duhet.
- Mos përdorni përshtatës me shumë spina dhe kablo zgjatuese.
- Sigurohuni që të mos dëmtoni prizën dhe kablлон elektrike. Nëse kabloja elektrike duhet zëvendësuar, kjo

duhet bërë nga Qendra jonë e autorizuar e shërbimit.

- Pajisjen futeni në prizë vetëm në fund të instalimit. Sigurohuni që spina të jetë e arritshme pas montimit të pajisjes.
- Mos e shkëputni pajisjen nga rrjeti duke e tërhequr nga kabloja elektrike. Gjithmonë tërhiqeni kabllon elektrike duke e kapur nga spina.
- Kjo pajisje është e pajisur me një spinë 13 A. Nëse ju duhet ta ndërroni siguresën e spinës, përdorni vetëm një siguresë 13 A ASTA (BS 1362) (vetëm Mbretëria e Bashkuar dhe Irlanda).

2.3 Lidhja e ujit

- Mos u shkaktoni dëmtim tubave të ujit.
- Përpara lidhjes me tuba të rinj, tubat që nuk janë përdorur për një kohë të gjatë, aty ku janë kryer punime riparimi ose janë vendosur pajisje të reja (sahate uji, etj.), lëreni ujin të rrjedhë derisa të jetë i kthjellët dhe i pastër.
- Sigurohuni që të mos ketë rrjedhje të dukshme uji gjatë dhe pas përdorimit të parë të pajisjes.
- Zorra e hyrjes së ujit ka një valvul sigurie dhe një veshje me kablo të brendshme.

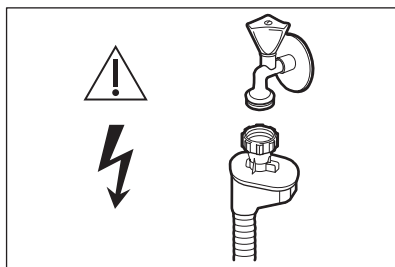

PARALAJMËRIM!
Tension i rrezikshëm.

- Nëse zorra e hyrjes së ujit dëmtohet, mbyllni menjëherë rubinetin e ujit dhe shkëputni spinën nga priza elektrike. Kontaktoni me Qendrën e Autorizuar të Shërbimit për zëvendësimin e tubit të hyrjes së ujit.

2.4 Përdorimi

- Mos vendosni produkte që marrin flakë ose sende të lagura me produkte të ndezshme brenda, pranë pajisjes ose mbi të.
- Detergjentët e pjatalarëses janë të rrezikshëm. Ndiqni udhëzimet e sigurisë në ambalazhin e detergjentit.
- Mos e pini apo të luani me ujin në pajisje.
- Mos i hiqni enët nga pajisja derisa të ketë përfunduar programi. Mbi enë mund të mbesë pak detergjent.
- Mos i ruani artikujt ose ushtroni presion në derën e hapur të pajisjes.
- Pajisja mund të lëshojë avull të nxehtë nëse ju hapni derën ndërsa programi punon.

2.5 Ndrichi i brendshëm



PARALAJMËRIM!
Rrezik plagosjeje.

- Në lidhje me llambat brenda produktit dhe llambat e pjesëve të këmbimit të shitura veçmas: Këto llamba janë prodhuar për kushte ekstreme fizike në pajisjet elektroshtëpiake, si p.sh. temperaturë, dridhje, lagështirë, ose janë prodhuar për të sinjalizuar informacion rreth statusit të përdorimit të pajisjes. Ato nuk janë prodhuar për t'u përdorur në aplikacione të tjera dhe nuk janë të përshtatshme për ndriçim në ambiente shtëpiake.
- Për të zëvendësuar dritën e brendshme, lidhuni me qendrën e autorizuar të shërbimit.

2.6 Servisi

- Për të riparuar pajisjen kontaktoni me qendrën të autorizuar të shërbimit. Përdorni vetëm pjesë këmbimi origjinale.
- Ju lutemi vini re se vetëriparimi ose riparimi joprofesional mund të ketë pasoja sigurie dhe mund të zhvlerësojë garancinë.
- Pjesët e mëposhtme të këmbimit do të jenë të disponueshme për 7 vjet pas daljes nga qarkullimi të modelit: motori, pompa e qarkullimit dhe e shkarkimit, ngrohësit dhe elementet e ngrohjes, duke përfshirë pompat e

nxehtësisë, tubacionet dhe pajisjet përkatëse duke përfshirë zorrët, valvulat, filtrat dhe bllokuesit e ujit, pjesët strukturore dhe të brendshme për grupet e derës, qarqet elektrike, ekranet elektronike, çelësat e presionit, termostatet dhe sensorët, softuerët dhe firmuerët duke përfshirë softuerin e rivendosjes. Ju lutemi vini re se disa nga këto pjesë këmbimi janë të disponueshme vetëm për riparuesit profesionistë, dhe se jo të gjitha pjesët e këmbimit u përshtaten të gjitha modeleve.

- Pjesët e mëposhtme të këmbimit do të jenë të disponueshme për 10 vjet pas daljes nga qarkullimi të modelit: mentesha dhe guarnicionet e derës,

guarnicionet e tjera, krahët spërkatës, filtrat e shkarkimit, raftet e brendshme dhe pajisjet plastike periferike si koshat dhe kapakët.

2.7 Eliminimi i pajisjes



PARALAJMËRIM!

Rrezik lëndimi ose mbytjeje.

- Shkëputeni pajisjen nga rrjeti i furnizimit elektrik.
- Prisni kabllon e lidhjes me rrjetin dhe hidhjeni atë.
- Hiqni kapësen e derës për të parandaluar bllokimin brenda pajisjes të fëmijëve dhe të kafshëve shtëpiake.

3. PËRSHKRIMI I PRODUKTIT



Grafika më poshtë paraqet vetëm pamjen e përgjithshme të produktit. Për informacion më të detajuar, referojuni kapitujve të tjerë dhe/ose dokumenteve që keni marrë me pajisjen.

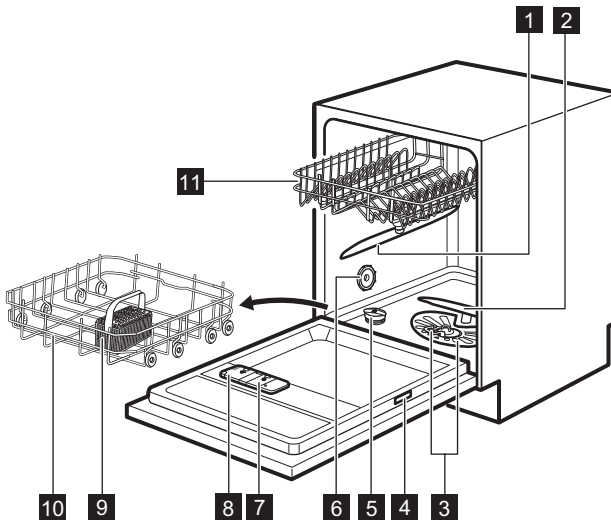

- 1** Krah i sipërm spërkatës
- 2** Krah i poshtëm spërkatës

- 3** Filtrat
- 4** Pllaka e parametrave

- 5 Mbatësja e kripës
- 6 Vrima e ajrimit
- 7 Foleja e shkëlqyesit
- 8 Foleja e detergjentit

- 9 Koshi i takëmeve
- 10 Koshi i poshtëm
- 11 Koshi i sipërm

3.1 Beam-on-Floor

Beam-on-Floor është një dritë që shfaqet në dysheme poshtë derës së pajisjes.

- Kur programi fillon punën, ndizet drita e kuqe dhe qëndron e ndezur për kohëzgjatjen e programit.
- Kur përfundon programi ndizet një dritë e gjelbër.
- Kur pajisja ka defekt, pulson një dritë e kuqe.

i Beam-on-Floor fiket kur pajisja çaktivizohet.

i Kur AirDry aktivizohet gjatë fazës së tharjes, projektimi në dysheme mund të mos jetë krejtësisht i dukshëm. Për të parë nëse cikli ka përfunduar, kontrolloni panelin e kontrollit.

4. PANELI I KONTROLLIT

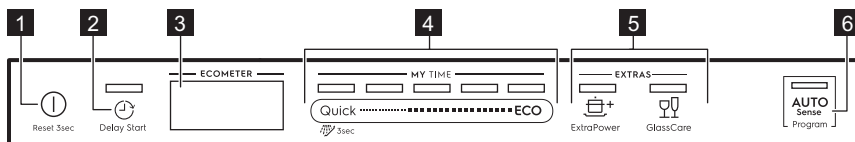

- 1 Butoni i ndezjes/fikjes / Butoni i rivendosjes
- 2 Delay Start butoni
- 3 Ekran

- 4 MY TIME shiriti i përzgjedhjes
- 5 EXTRAS butonat
- 6 AUTO Sense butoni i programit

4.1 Ekran

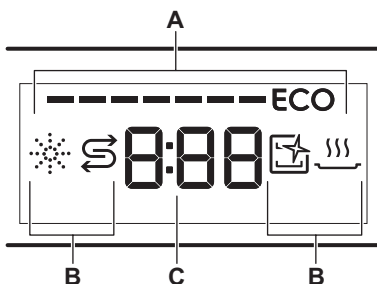

- A. ECOMETER
- B. Treguesit
- C. Treguesi i kohës





4.2 ECOMETER



ECOMETER tregon se si përzgjedhja e programit ndikon te konsumi i energjisë dhe ujit. Sa më shumë shirita të ketë të aktivizuar, aq më i ulët është konsumi.

ECO tregon përzgjedhjen e programit më miqësor për ambientin për një ngarkesë me ndotje normale.

4.3 Treguesit

Treguesi	Përshkrimi
	Treguesi i solucionit shpëlarës. Ndizet kur kutia e solucionit shpëlarës ka nevojë të rimbushet. Referojuni kapitullit “Përpara përdorimit të parë”.
	Treguesi i kripës. Ndizet kur kutia e kripës ka nevojë të rimbushet. Referojuni kapitullit “Përpara përdorimit të parë”.
	Treguesi i Machine Care. Është i ndezur kur pajisja ka nevojë për pastrim të brendshëm me programin Machine Care. Referojuni kapitullit “Kujdesi dhe pastrimi”.
	Treguesin e fazës së tharjes. Është ndezur kur zgjidhni një program me fazën e tharjes. Pulson kur është në funksionim faza e tharjes. Referojuni kapitullit “Përzgjedhja e programit”.

5. PËRZGJEDHJA E PROGRAMIT

5.1 MY TIME

Duke përdorur shiritin e përzgjedhjes MY TIME, ju mund të zgjidhni një cikël të përshtatshëm larjeje bazuar në kohëzgjatjen e programit, që varion nga 30 minuta deri në katër orë.

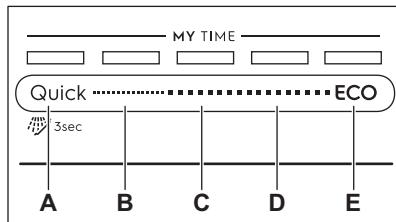

- A. • **Quick** është programi më i shkurtër (**30min**) i përshtatshëm për një ngarkesë me ndotje të freskët dhe të lehtë.
-  **Shpëlarje paraprake (15min)** është program për shpëlarjen e mbetjeve ushqimore nga pjatat. Parandalon krijimin e aromave në pajisje. Mos përdorni detergjent me këtë program.
- B. **1h** është programi i përshtatshëm për larjen e një ngarkesë me ndotje të lehtë të tharë.

- C. **1h 30min** është program i përshtatshëm për larjen dhe tharjen e artikujve me ndotje normale.
- D. **2h 40min** është program i përshtatshëm për larjen dhe tharjen e artikujve me ndotje të fortë.
- E. **ECO** është programi më i gjatë (**3h 47min**) që ofron përdorimin më efikas të konsumit të energjisë dhe të ujit për enë dhe takëme me ndotje normale. Ky është programi standard për institutet e testimit. ¹⁾

5.2 EXTRAS

Ju mund të rregulloni përzgjedhjen e programit sipas nevojave tuaja duke aktivizuar EXTRAS.

ExtraPower

 ExtraPower përmirëson rezultatet e larjes së programit të zgjedhur. Opsioni rrit temperaturën dhe kohëzgjatjen e larjes.

GlassCare

 GlassCare ofron kujdes të veçantë për një ngarkesë delikate. Opsioni parandalon ndryshimet e shpejta në

¹⁾ Ky program përdoret për të vlerësuar pajtueshmërinë me Rregulloren 2019/2022 të Komisionit (BE-së) për Ekodizajnin.

temperaturën e larjes së programit të zgjedhur dhe e redukton në 45 °C. Kjo mbron qelqurinat në veçanti nga dëmtimi.

Pajisja e dallon nivelin e ndotjes dhe sasinë e enëve në kosha. Ajo e rregullon temperaturën dhe sasinë e ujit, si edhe kohëzgjatjen e larjes.

5.3 AUTO Sense

Programi AUTO Sense përshtat automatikisht ciklin e larjes me llojin e ngarkesës.

5.4 Vështrim i përgjithshëm i programeve

Programi	Lloji i ngarkesës	Niveli i ndotjes	Fazat e programit	EXTRAS
Quick	<ul style="list-style-type: none"> Enë prej fajance Takëmet 	<ul style="list-style-type: none"> E sapobërë 	<ul style="list-style-type: none"> Larje 50 °C Shpëlarja e ndërmjetme Shpëlarja përfundimtare 45 °C AirDry 	<ul style="list-style-type: none"> ExtraPower GlassCare
 Shpëlarje paraprake	<ul style="list-style-type: none"> Të gjitha llojet e ngarkesave 	<ul style="list-style-type: none"> Të gjitha shkallët e ndotjes 	<ul style="list-style-type: none"> Paralarje 	EXTRAS nuk janë të aplikueshme për këtë program.
1h	<ul style="list-style-type: none"> Enë prej fajance Takëmet 	<ul style="list-style-type: none"> E sapobërë E tharë e lehtë 	<ul style="list-style-type: none"> Larje 60 °C Shpëlarja e ndërmjetme Shpëlarja përfundimtare 50 °C AirDry 	<ul style="list-style-type: none"> ExtraPower GlassCare
1h 30min	<ul style="list-style-type: none"> Enë prej fajance Takëmet Tenxhere Tiganë 	<ul style="list-style-type: none"> Normale E tharë e lehtë 	<ul style="list-style-type: none"> Larje 60 °C Shpëlarja e ndërmjetme Shpëlarja përfundimtare 55 °C Tharje AirDry 	<ul style="list-style-type: none"> ExtraPower GlassCare
2h 40min	<ul style="list-style-type: none"> Enë prej fajance Takëmet Tenxhere Tiganë 	<ul style="list-style-type: none"> Normale deri e rëndë E tharë 	<ul style="list-style-type: none"> Paralarje Larje 60 °C Shpëlarja e ndërmjetme Shpëlarja përfundimtare 60 °C Tharje AirDry 	<ul style="list-style-type: none"> ExtraPower GlassCare

Programi	Lloji i ngarkesës	Niveli i ndotjes	Fazat e programit	EXTRAS
ECO	<ul style="list-style-type: none"> Enë prej fajance Takëmet Tenxhere Tiganë 	<ul style="list-style-type: none"> Normale E tharë e lehtë 	<ul style="list-style-type: none"> Paralarje Larje 50 °C Shpëlarja e ndërmjetme Shpëlarja përfundimtare 55 °C Tharje AirDry 	<ul style="list-style-type: none"> ExtraPower GlassCare
AUTO Sense	<ul style="list-style-type: none"> Enë prej fajance Takëmet Tenxhere Tiganë 	Programi përshtatet për të gjitha shkallët e ndotjes.	<ul style="list-style-type: none"> Paralarje Larje 50 - 60 °C Shpëlarja e ndërmjetme Shpëlarja përfundimtare 60 °C Tharje AirDry 	EXTRAS nuk janë të aplikueshme për këtë program.
Machine Care	<ul style="list-style-type: none"> Pa ngarkesë 	Programi pastron brendësinë e pajisjes.	<ul style="list-style-type: none"> Larje 70 °C Shpëlarja e ndërmjetme Shpëlarja përfundimtare AirDry 	EXTRAS nuk janë të aplikueshme për këtë program.

Vlerat e konsumit

Programi 1) 2)	Uji (l)	Energjia (kWh)	Kohëzgjatja (min)
Quick	9.2 - 11.2	0.556 - 0.68	30
Shpëlarje paraprake	3.4 - 4.2	0.012 - 0.015	15
1h	9.5 - 11.6	0.77 - 0.941	60
1h 30min	9.6 - 11.7	0.886 - 1.083	90
2h 40min	11.1 - 13.6	1.052 - 1.285	160
ECO	9.9	0.936	227
AUTO Sense	9 - 12.8	0.694 - 1.223	120 - 170
Machine Care	8.8 - 10.7	0.46 - 0.562	60

1) Presioni dhe temperatura e ujit, ndryshimet në furnizimin me energji elektrike, opsionet, sasia e enëve dhe shkalla e papastërtisë mund t'i ndryshojnë vlerat.

2) Vlerat e programit ndryshe nga ECO janë vetëm për informacion.

Informacion për institutet e testimit

Për të marrë informacionin e nevojshëm për kryerjen e testeve (p.sh. sipas EN60436), dërgoni një email në adresën:

info.test@dishwasher-production.com

Në kërkesën tuaj përfshini kodin e numrit të produktit (PNC) që gjendet në plakën e specifikimeve.

Për pyetje të tjera në lidhje me lavastoviljen, shihni librin e shërbimit që keni marrë me pajisjen.

6. CILËSIMET BAZË

Ju mund të konfiguroni pajisjen duke ndryshuar cilësimet bazë sipas nevojave tuaja.

Numri	Cilësimet	Vlerat	Përshkrim ¹⁾
1	Fortësia e ujit	Nga niveli 1L në nivelin 10L (vlera e parazgjedhur: 5L)	Rregulloni nivelin e zbutësit të ujit sipas fortësisë së ujit në zonën tuaj.
2	Njoftimi i zbrazjes së kutisë së shkëlqyesit	On (vlera e parazgjedhur) Off	Aktivizoni ose çaktivizoni treguesin e shkëlqyesit.
3	Tingulli i përfundimit	On Off (vlera e parazgjedhur)	Aktivizoni ose çaktivizoni sinjalin akustik për përfundimin e një programi.
4	Hapja automatike e derës	On (vlera e parazgjedhur) Off	Aktivizoni ose çaktivizoni AirDry.
5	Tingujt e tasteve	On (vlera e parazgjedhur) Off	Aktivizoni ose çaktivizoni tingujt e butonave kur shtypen.
6	Programi i fundit i zgjedhur	On Off (vlera e parazgjedhur)	Aktivizoni ose çaktivizoni përzgjedhjen automatike për programet dhe opsionet e zgjedhura së fundi.

¹⁾ Për më shumë detaje, referojuni informacionit që ofrohet në këtë kapitull.

Mund të ndryshoni cilësimet bazë në regjimin e cilësimeve.

Kur pajisja është në regjimin e cilësimeve, shiritat e ECOMETER përfaqësojnë cilësimet e disponueshme. Për secilin cilësim, pulson një shirit i dedikuar i ECOMETER.

Sipas rendit të cilësimeve bazë të prezantuara në tabelë është gjithashtu edhe rendi i cilësimeve në ECOMETER:

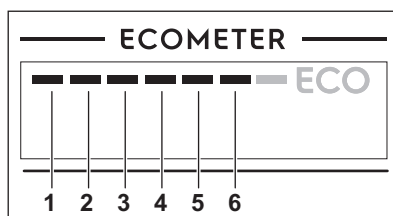

6.1 Regjimi i cilësimit

Navigimi te regjimi i cilësimit

Ju mund të navigoni te regjimi i cilësimit duke përdorur shiritin e përzgjedhjes MY TIME.

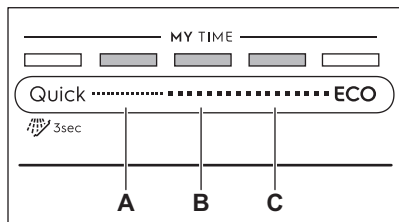

- A. **Prapa** butoni
- B. **OK** butoni
- C. **Përpara** butoni

Përdorni **Prapa** dhe **Përpara** për të kaluar mes cilësimeve bazë dhe për të ndryshuar vlerën e tyre.

Përdorni **OK** për të hyrë te cilësimi i zgjedhur dhe për të konfirmuar ndryshimin e vlerës së tij.

Mënyra e hyrjes në regjimin e cilësimit

Ju mund të hyni në regjimin e cilësimit përpara se të nisni një program. Ju nuk mund të hyni në regjimin e cilësimit ndërsa programi është në punë.

Për të hyrë në regjimin e cilësimit, shtypni dhe mbani shtypur njëkohësisht

Quick dhe **ECO** për rreth 3 sekonda. Ndizen dritat që lidhen me **Prapa**, **OK** dhe **Përpara**.

Ndryshimi i një cilësimi

Sigurohuni që pajisja të jetë në regjimin e cilësimit.

Fortësia e ujit

Gradë gjermane (°dH)	Gradë franceze (°fH)	mmol/l	Gradë Clarke	Niveli i zbutësit të ujit
47 - 50	84 - 90	8,4 - 9,0	58 - 63	10

1. Përdorni **Prapa** ose **Përpara** për të zgjedhur shiritin e ECOMETER të dedikuar në cilësimin e dëshiruar.
 - Shiriti i ECOMETER të dedikuar për cilësimin e zgjedhur pulson.
 - Në ekran shfaqet vlera e cilësimit aktual.
2. Shtypni **OK** për të futur cilësimin.
 - Shiriti i ECOMETER të dedikuar për cilësimin e zgjedhur ndizet. Shiritat e tjerë fikën.
 - Vlera e cilësimit përkatës pulson.
3. Shtypni **Prapa** ose **Përpara** për të ndryshuar vlerën.
4. Shtypni **OK** për të konfirmuar cilësimin.
 - Cilësimi i ri ruhet.
 - Pajisja kthehet te lista e cilësimeve bazë.
5. Shtypni dhe mbani shtypur njëkohësisht Quick dhe **ECO** për rreth 3 sekonda për të dalë nga regjimi i cilësimit.

Pajisja kthehet sërish në përzgjedhjen e programit.

Cilësimet e ruajtura mbeten të vlefshme derisa t'i ndryshoni sërish.

6.2 Zbutësi i ujit

Zbutësi i ujit heq mineralet nga uji, gjë që mund të ketë një efekt negativ në rezultatet e larjes dhe në pajisje.

Sa më e lartë të jetë përmbajtja e këtyre mineraleve, aq më i fortë është uji. Fortësia e ujit matet në shkallët ekuivalente.

Zbutësi i ujit duhet të rregullohet sipas fortësisë së ujit në zonën tuaj. Autoritetet përkatëse të ujësjellësit mund t'ju informojnë mbi fortësinë e ujit në zonën tuaj. Është e rëndësishme që të vendosni nivelin e duhur të zbutësit të ujit për të siguruar rezultate të mira në larje.

Gradë gjermane (°dH)	Gradë franceze (°fH)	mmol/l	Gradë Clarke	Niveli i zbutësit të ujit
43 - 46	76 - 83	7,6 - 8,3	53 - 57	9
37 - 42	65 - 75	6,5 - 7,5	46 - 52	8
29 - 36	51 - 64	5,1 - 6,4	36 - 45	7
23 - 28	40 - 50	4,0 - 5,0	28 - 35	6
19 - 22	33 - 39	3,3 - 3,9	23 - 27	5 1)
15 - 18	26 - 32	2,6 - 3,2	18 - 22	4
11 - 14	19 - 25	1,9 - 2,5	13 - 17	3
4 - 10	7 - 18	0,7 - 1,8	5 - 12	2
<4	<7	<0,7	< 5	1 2)

1) Cilësimi i paracaktuar në fabrikë.

2) Mos përdorni kripë në këtë nivel.

Pavarësisht llojit të detergjentit të përdorur, vendosni nivelin e duhur të fortësisë së ujit për të mbajtur aktiv treguesin e rimbushjes me kripë.



Tabletat e shumëfishta që përmbajnë kripë nuk janë mjaft efikase për të zbutur ujin e fortë.

Procesi i rigjenerimit

Që zbutësi i ujit të funksionojë siç duhet, rezina e pajisjes së zbutësit duhet të rigjenerohet rregullisht. Ky proces është automatik dhe është pjesë e funksionimit normal të lavastoviljes.

Kur është përdorur sasia e përshkruar e ujit (shikoni vlerat në tabelë) që prej procesit të mëparshëm të rigjenerimit, do të fillojë një proces rigjenerimi mes shpëlarjes përfundimtare dhe përfundimit të programit.

Niveli i zbutësit të ujit	Sasia e ujit (l)
1	250
2	100
3	62

Niveli i zbutësit të ujit	Sasia e ujit (l)
4	47
5	25
6	17
7	10
8	5
9	3
10	3

Në rast se zbutësi i ujit është vendosur në një cilësim të lartë, mund të ndodhë edhe në mes të programit, përpara shpëlarjes (dy herë gjatë programit). Fillimi i rigjenerimit nuk ndikon në kohëzgjatjen e ciklit, përveçse kur ndodh në mes të programit ose në fund të një programi me fazë të shkurtër tharjeje. Në këto raste, rigjenerimi zgjat kohëzgjatjen totale të një programi me 5 minuta më shumë.

Si rrjedhojë, shpëlarja e zbutësit të ujit që zgjat 5 minuta mund të fillojë në të njëjtin cikël ose në fillim të programit të ardhshëm. Ky aktivitet rrit konsumin total

të ujit të një programi me 4 litra më shumë dhe një konsum total energjie të programit me 2 Wh më shumë. Shpëlarja e zbutësit përfundon me shkarkimin e plotë.

Secila shpëlarje e zbutësit që kryhet (që mund të jetë më shumë se një brenda të njëjtit cikël) mund ta zgjasë kohëzgjatjen e programit me 5 minuta të tjera kur ndodh në ndonjë pikë tjetër në fillim ose në mes të një programi.



Të gjitha vlerat e konsumit të përmendura në këtë paragraf janë përcaktuar në përputhje me standardin që aplikohet aktualisht në kushte laboratorit me fortësi uji 2,5 mmol/L sipas rregullores 2019/2022 (zbutësit të ujit: niveli 3). Presioni dhe temperatura e ujit si edhe variacionet e furnizimit me energji mund të ndryshojnë vlerat.

6.3 Njoftimi i zbrazjes së kutisë së shpëlarësit

Solucioni shpëlarës ndihmon në tharjen e enëve pa lënë shenja dhe njolla. Lëshohet automatikisht gjatë fazës së fundit të shpëlarjes.

Kur kutia e shpëlarësit zbrazet, treguesi i shpëlarësit aktivizohet duke njoftuar për rimbushjen me shpëlarës. Nëse rezultatet e tharjes janë të kënaqshme gjatë kohës që përdorni vetëm tableta të kombinuara, mund ta çaktivizoni njoftimin për rimbushjen e shpëlarësit. Megjithatë, për performancën më të mirë në tharje, gjithmonë përdorni shpëlarës.

Nëse përdoret detergjent standard ose tableta të kombinuara pa shpëlarës, aktivizoni njoftimin për ta mbajtur aktiv treguesin e rimbushjes me shpëlarës.

6.4 Tingulli i përfundimit

Mund të aktivizoni një sinjal akustik që bie kur përfundon programi.



Sinjalet akustike bien edhe kur ka një keqfunksionim të pajisjes. Këto sinjale nuk mund të çaktivizohen.

6.5 AirDry

AirDry përmirëson rezultatet e tharjes. Dera e pajisjes hapet automatikisht gjatë fazës së tharjes dhe mbetet paksa e hapur.

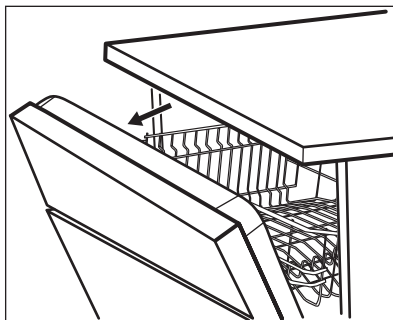

AirDry aktivizohet automatikisht me të gjitha programet përveç Shpëlarje paraprake.

Kohëzgjatja e fazës së tharjes si dhe koha e hapjes së derës mund të ndryshojë në varësi të programit dhe opsioneve të zgjedhura.

Kur AirDry hap derën, ekrani tregon kohën e mbetur të programit aktual.



KUJDES!

Mos u përpiqni të mbyllni derën e pajisjes brenda 2 minutave pas hapjes automatike. Kjo gjë mund të shkaktojë dëmtim të pajisjes.



KUJDES!

Nëse fëmijët kanë qasje te pajisja, këshillojmë të çaktivizoni AirDry. Hapja automatike e derës mund të paraqesë rrezik.



Kur AirDry hap derën, Beam-on-Floor mund të mos jetë krejtësisht e dukshme. Për të parë nëse programi ka përfunduar, shikoni panelin e kontrollit.

6.6 Tingujt e tasteve

Butonat në panelin e kontrollit bëjnë një tingull kërcitës kur i shtypni. Këtë tingull mund ta çaktivizoni.

6.7 Programi i fundit i zgjedhur

Ju mund të caktoni përzgjedhjen automatike për programet dhe opsionet e zgjedhura së fundi.

Ruhet programi më i fundit që ka përfunduar përpara çaktivizimit të pajisjes. Më pas ruhet automatikisht pasi aktivizoni pajisjen.

Kur çaktivizohet përzgjedhja e programit më të fundit, programi i parazgjedhur është ECO.

7. PËRPARA PËRDORIMIT TË PARË

1. Sigurohuni që niveli aktual i zbutësit të ujit të përkojë me fortësinë e ujit në zonën që furnizohet. Nëse jo, përshtatni nivelin e zbutësit të ujit.
2. Mbushni kutinë e kripës.
3. Mbushni shpërndarësin e shkëlqyesit.
4. Hapeni rubinetin e ujit.
5. Nisni programin Quick për të hequr çdo mbetje nga procesi i prodhimit. Mos përdorni detergjent dhe mos vendosni enë në kosha.

Pasi nisni një program, pajisja rimbush solucionin në zbutësin e ujit për deri në 5 minuta. Faza e larjes fillon vetëm pasi kjo procedurë të ketë përfunduar. Procedura përsëritet në mënyrë periodike.

7.1 Kutia e kripës



KUJDES!

Përdorni kripë të ashpër që është vetëm për lavastovilje. Kripa e imët rrit rrezikun e ndryshkut.

Kripa përdoret për të ringarkuar solucionin në zbutësin e ujit dhe për të garantuar rezultate të mira larjeje në përdorimin e përditshëm.

Mbushja e kutisë së kripës

1. Rrotullojeni kapakun e kutisë së kripës në drejtim të kundërt të akrepave të orës dhe hiqeni.
2. Vendosni 1 litër ujë në kutinë e kripës (vetëm herën e parë).
3. Mbusheni kutinë e kripës me 1 kg kripë (derisa të mbushet plot).

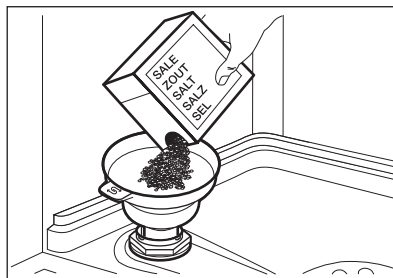

4. Tundeni hinkën me kujdes nga doreza që të futen brenda edhe kokrrizat e fundit.
5. Hiqni kripën përreth vrimës së kutisë së kripës.



6. Rrotulloni kapakun e kutisë së kripës në drejtim të akrepave të orës për ta mbyllur kutinë e kripës.



KUJDES!

Uji dhe kripa mund të derdhen nga kutia e kripës kur e mbushni. Pasi ta mbushni kutinë e kripës, nisni menjëherë një program larjeje për të shmangur gërryerjen.

7.2 Si të mbushni kutinë e solucionit të shpëlarjes

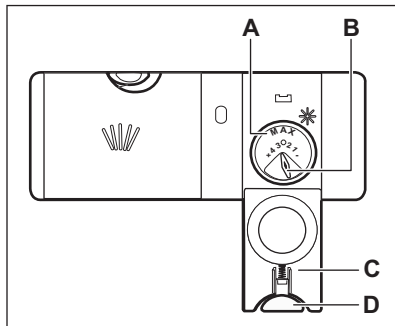

KUJDES!

Ndarja (A) është vetëm për solucionin e shpëlarjes. Mos e mbushni me detergjent.



KUJDES!

Përdorni vetëm solucion shpëlarje të posaçëm për lavastovilje.

1. Shtypni butonin e lëshimit (D) për të hapur kapakun (C).
2. Hidhni solucionin e shpëlarjes në kutinë e solucionit të shpëlarjes (A) derisa lëngu të arrijë nivelin e mbushjes "max".
3. Hiqni solucionin e shpëlarjes që është derdhur me një leckë thithëse për të parandaluar formimin e shkumës së tepërt.
4. Mbyllni kapakun. Sigurohuni që butoni i lëshimit të kyçet në pozicion.



Zgjedhësin e sasisë së lëshuar (B) mund ta rrotulloni midis pozicionit 1 (sasia më e vogël) dhe pozicionit 4 apo 6 (sasia më e madhe).

8. PËRDORIMI I PËRDITSHËM

1. Hapeni rubinetin e ujit.
2. Shtypni dhe mbani shtypur ① derisa pajisja të aktivizohet.
3. Mbusheni kutinë e kripës nëse është bosh.
4. Mbushni folenë e shkëlqyesit nëse është bosh.
5. Mbushni koshat.
6. Shtoni detergjentin.
7. Përzgjedhja dhe fillimi i një programi.
8. Mbyllni rubinetin e ujit kur programi të përfundojë.

8.1 Përdorimi i detergjentit

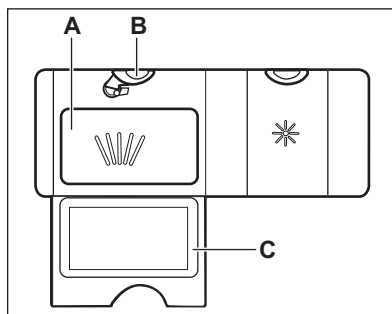

1. Shtypni butonin e lëshimit (B) për të hapur kapakun (C).
2. Vendosni detergjentin, pluhur ose tabletë, në ndarjen (A).
3. Nëse programi ka një fazë paralarjeje, vendosni një sasi të vogël detergjenti në pjesën e brendshme të derës së pajisjes.
4. Mbyllni kapakun. Sigurohuni që butoni i lëshimit të kyçet në pozicion.

i Për informacion mbi dozimin e detergjentit, shihni udhëzimet e fabrikës që vijnë me paketimin e produktit. Zakonisht 20-25 ml detergjent xhel mjafton për larjen e një ngarkese me ndotje normale.

i Mos e mbushni ndarjen (A) me mbi 30 ml detergjent xhel.

8.2 Zgjedhja dhe përdorimi i një programi duke përdorur shiritin e përzgjedhjes MY TIME

1. Rrëshqitni gishtin nëpër shiritin e përzgjedhjes MY TIME për të zgjedhur një program të përshtatshëm.
 - Drita e lidhur me programin e zgjedhur ndizet.
 - ECOMETER tregon nivelin e energjisë dhe konsumit të ujit.
 - Ekрани tregon kohëzgjatjen e programit.
2. Aktivizoni EXTRAS të aplikueshme nëse dëshironi.
3. Mbyllni derën e pajisjes për të filluar programin.

8.3 Përzgjedhja dhe nisja e programit Shpëlarje paraprake

1. Për të zgjedhur  Shpëlarje paraprake, shtypni dhe mbani shtypur Quick për 3 sekonda.
 - Drita e lidhur me butonin është e ndezur.
 - ECOMETER është e fikur.
 - Ekрани tregon kohëzgjatjen e programit.
2. Mbyllni derën e pajisjes për të filluar programin.

8.4 Si ta aktivizoni EXTRAS

1. Zgjidhni një program duke përdorur shiritin e përzgjedhjes MY TIME.
2. Shtypni butonin e dedikuar me opsionin që dëshironi të aktivizoni.

- Drita e lidhur me butonin ndizet.
- Ekрани tregon kohëzgjatjen e përditësuar të programit.
- ECOMETER tregon nivelin e përditësuar të energjisë dhe konsumit të ujit.

i Si parazgjedhje, opsionet mund të aktivizohen kurdo përpara nisjes së një programi. Nëse aktivizohet përzgjedhja e programit të fundit, opsionet e ruajtura aktivizohen bashkë me programin.

i Nuk mund t'i aktivizoni ose çaktivizoni opsionet gjatë kryerjes së një programi.

i Jo të gjitha opsionet përputhen me njëra-tjetrën.

i Çaktivizimi i opsioneve shpesh mund të rrisë konsumin e ujit dhe të energjisë si edhe në kohëzgjatjen e programit.

8.5 Nisja e programit AUTO Sense

1. Shtypni ^{AUTO}_{Sense}.
 - Drita e lidhur me butonin ndizet.
 - Ekрани tregon kohëzgjatjen më të gjatë të mundshme të programit.

i MY TIME dhe EXTRAS nuk janë të aplikueshme për këtë program.

2. Mbyllni derën e pajisjes për të filluar programin. Pajisja dallon llojin e ngarkesës dhe rregullon një cikël të përshtatshëm larjeje. Gjatë ciklit, sensorët punojnë disa herë dhe mund të rritet kohëzgjatja fillestare e programit.

8.6 Si të shtyni fillimin e programit

1. Zgjidhni një program.
2. Shtypni  në mënyrë të përsëritur derisa ekрани të tregojë kohën e

dëshiruar të vonesës (nga 1 në 24 orë).

Drita e lidhur me butonin ndizet.

3. Mbyllni derën e pajisjes për të filluar numërimin mbrapsht.

Gjatë numërimit mbrapsht, nuk mund të ndryshohet koha e shtyrjes së programit dhe përzgjedhja e programit.

Programi fillon kur përfundon numërimi mbrapsht.

8.7 Anulimi i shtyrjes së nisjes së programit ndërsa funksionon numërimi mbrapsht

Shtypni dhe mbani shtypur  për 3 sekonda.

Pajisja kthehet sërish në përzgjedhjen e programit.



Nëse e anuloni shtyrjen e nisjes së programit, duhet ta zgjidhni programin përsëri.

8.8 Anulimi i një programi në funksionim

Shtypni dhe mbani shtypur  për 3 sekonda.

Pajisja kthehet sërish në përzgjedhjen e programit.



Sigurohuni që të ketë detergjent në folenë e detergjentit përpara se të filloni një program të ri.

8.9 Hapja e derës ndërkohë që pajisja është në punë

Hapja e derës ndërkohë që programi është në punë, ndalon pajisjen. Kjo

mund të ndikojë në konsumin e energjisë dhe kohëzgjatjen e programit. Pasi e mbyllni derën, pajisja vazhdon nga pika ku u ndërpre.



Nëse dera mbahet hapur për më shumë se 30 sekonda gjatë fazës së tharjes, programi që është në punë do të përfundojë. Kjo nuk ndodh nëse dera hapet me funksionin AirDry.

8.10 Funksioni Auto Off

Ky funksion ruan energjinë duke e fikur pajisjen kur nuk është në punë.

Funksioni nis të funksionojë automatikisht:

- Kur programi ka përfunduar.
- Pas 5 minutave, nëse programi nuk ka filluar.

8.11 Fundi i programit

Kur programi ka përfunduar, ekrani shfaq **0:00**.

Funksioni Auto Off e fik automatikisht pajisjen.

Të gjithë butonat janë të çaktivizuar me përjashtim të butonit të ndezjes/fikjes.

9. UDHËZIME DHE KËSHILLA

9.1 Të përgjithshme

Ndiqui këshillat e mëposhtme për të garantuar rezultate optimale pastrimi dhe tharjeje në përdorimin ditor dhe për të ndihmuar në mbrojtjen e mjedisit.

- Larja e enëve në lavastovilje sipas udhëzimeve të manualit të përdorimit

zakonisht konsumon më pak ujë dhe energji se larja me dorë.

- Mbusheni lavastoviljen në kapacitet të plotë për të kursyer ujë dhe energji. Për rezultate më të mira në pastrim, sistemojini artikujt në kosha sipas udhëzimeve të manualit të përdorimit dhe mos i mbingarkoni koshat.
- Mos i shpëlani enët paraprakisht me dorë. Kjo rrit konsumin e ujit dhe

- energjisë. Kur t'ju nevojitet, vendosni një program me fazë paralarjeje.
- Hiqni mbetjet e mëdha ushqimore nga enët dhe zbrazni gotat dhe filxhanët përpara se t'i fusni në pajisje.
 - Njomini ose shpëlajini lehtë enët e gatimit me ushqim të ngjitur nga gatimi përpara se t'i lani në pajisje.
 - Sigurohuni që artikujt në koshë të mos prekin ose të mos mbulojnë njeri-tjetrin. Vetëm atëherë uji mund të arrijë dhe të lajë plotësisht enët.
 - Mund të përdorni detergjent për larjen e enëve, shpëlarës dhe kripë veçmas ose mund të përdorni tabletat e shumëfishta (p.sh. "Të gjitha në 1"). Ndiqni udhëzimet e shfaqura në paketim.
 - Zgjidhni një program sipas llojit të ngarkesës dhe nivelit të ndotjes. ECO ofron përdorimin më efikas të ujit dhe energjisë.
 - Për të parandaluar akumulimin e çmërsit brenda pajisjes:
 - Rimbusheni kutinë e kripës sa herë që të jetë e nevojshme.
 - Përdorni dozën e rekomanduar të detergjentit dhe shkëlqyesit.
 - Sigurohuni që niveli aktual i zbutësit të ujit të përkojë me fortësinë e ujit në zonën që furnizohet.
 - Ndiqni udhëzimet në kapitullin **"Kujdesi dhe pastrimi"**.

9.2 Përdorimi i kripës, shkëlqyesit dhe detergjentit

- Përdorni vetëm kripë, shkëlqyes dhe detergjent të projektuar për lavastovilje. Produktet e tjera mund të shkaktojnë dëmtimin e pajisjes.
- Në zonat me ujë të fortë dhe shumë të fortë ne rekomandojmë përdorimin e një detergjenti të thjeshtë për lavastovilje (pluhur, xhel, tableta pa agjentë shtesë), shkëlqyesit dhe kripës veçmas për rezultate optimale pastrimi dhe tharjeje.
- Tabletat e detergjentit nuk shkrihen plotësisht në programet e shkurtra. Për të parandaluar mbetjet e detergjentit të takëmet, ne ju rekomandojmë që t'i përdorni tabletat me programet e gjata.

- Gjithmonë përdorni sasinë e duhur të detergjentit. Dozimi i pamjaftueshëm i detergjentit mund të rezultojë në rezultate pastrimi të këqija dhe veshje ose njolla të enët nga uji i fortë. Përdorimi i detergjentit të tepërt me ujë të butë ose të zbutur rezulton në mbetje detergjenti mbi enë. Rregulloni sasinë e detergjentit në fortësinë e ujit. Referojuni udhëzimeve që jepen në paketimin e detergjentit.
- Gjithmonë përdorni sasinë e duhur të shkëlqyesit. Dozimi i pamjaftueshëm i shkëlqyesit ul rezultatet e tharjes. Përdorimi i tepërt i shkëlqyesit rezulton në shtresa ngjyrë blu mbi enë.
- Sigurohuni që niveli i zbutësit të ujit të jetë në rregull. Nëse niveli është tepërt i lartë, sasia e tepërt e kripës në ujë mund të krijojë ndryshk nëpër takëme.

9.3 Si të veproni nëse dëshironi të ndaloni përdorimin e tabletave të shumëfishta

Përpara se të filloni të përdorni veç e veç detergjentin, kripën dhe shkëlqyesin, kryeni hapat e mëposhtëm:

1. Vendosni nivelin më të lartë të zbutësit të ujit.
2. Sigurohuni që kutia e kripës dhe kutia e shkëlqyesit të jenë plot.
3. Nisni programin Quick. Mos shtoni detergjent dhe mos vendosni enë në koshë.
4. Kur programi të përfundojë, përshtateni zbutësin e ujit sipas fortësisë së ujit në zonën tuaj.
5. Rregulloni sasinë e lëshimit të shkëlqyesit.

9.4 Para nisjes së një programi

Përpara se të nisni programin e zgjedhur, sigurohuni që:

- Filtrat të jenë të pastër dhe të instaluar siç duhet.
- Kapaku i kutisë së kripës të jetë i shtrenguar.
- Krahët spërkatës të mos jenë të bllokuar.
- Të ketë kripë dhe shpëlarës mjaftueshëm (përveç rastit kur përdorni tableta të shumëfishta).

- Pozicionimi i artikujve në kosha të jetë i saktë.
- Programi të jetë i përshtatshëm për llojin e ngarkesës dhe për shkallën e ndotjes.
- Gjithmonë të përdoret sasia e duhur të detergjentit.

9.5 Ngarkimi i koshave

- Përdorni gjithmonë tërë hapësirën e koshave.
- Përdoreni pajisjen për të larë vetëm artikuj që mund të lahen në pjatolarëse.
- Mos lani në pajisje artikuj prej druri, briiri, alumini, kallaji dhe bakri pasi ato mund të krisen, deformohen, çngjyrosen apo të ngelen me shenja.
- Mos lani në pajisje artikuj që mund të thithin ujë (sfungjerë, leckë pastrimi).
- Futini artikujt e thellë (filxhanët, gotat dhe tenxheret) me pjesën e hapur të drejtuar poshtë.

- Sigurohuni që gotat të mos prekin njëra-tjetrën.
- Futini artikujt e lehtë në koshin e sipërm. Sigurohuni që artikujt të mos lëvizin lirshëm.
- Vendosni takëmet dhe artikujt e vegjël në koshin e takëmeve.
- Sigurohuni që krahët spërkatës të jenë në gjendje të lëvizin lirishit përpara se të nisni një program.

9.6 Zbrazja e koshave

1. Lërimi enët të ftohen para se t'i hiqni ato nga pajisja. Enët e nxehta mund të dëmtohen lehtë.
2. Boshatisni koshin e poshtëm në fillim e më pas atë të sipërmin.



Pasi përfundon programi, uji mund të qëndrojë ende në sipërfaqen e brendshme të pajisjes.

10. KUJDESI DHE PASTRIMI



PARALAJMËRIM!

Përpara se të kryeni shërbim mirëmbajtjeje përveç programit Machine Care, çaktivizoni pajisjen dhe hiqni spinën nga prizja kryesore.



Filtrat e ndotur dhe krahët spërkatës të bllokuar ndikojnë negativisht në rezultatet e larjes. Kontrolloni këto elemente rregullisht dhe, nëse është e nevojshme, pastrojeni ato.

10.1 Machine Care

Machine Care është program i projektuar për të pastruar brendësinë e pajisjes me rezultate optimale. Ai heq akumulimin e çmërsit dhe yndyrës.

Kur pajisja dallon nevojën për pastrim, treguesi ndizet. Nisni programin Machine Care për të pastruar brendësinë e pajisjes.

Nisja e programit Machine Care



Përpara se të nisni programin Machine Care, pastroni filtrat dhe krahët spërkatës.

1. Përdorni një heqës çmërsi ose produkt pastrues të projektuar posaçërisht për lavastoviljet. Ndiqni udhëzimet e shfaqura në paketim. Mos fusni enë brenda në kosha.
2. Shtypni dhe mbani shtypur njëkohësisht dhe për rreth 3 sekonda.

Treguesit dhe pulsojnë. Ekрани tregon kohëzgjatjen e programit.

3. Mbyllni derën e pajisjes për të filluar programin.

Kur programi përfundon, treguesi fiket.

10.2 Pastrimi i brendshëm

- Pastroni me kujdes pajisjen me një leckë të butë e të njomë, duke përfshirë llastikun prej gome të derës.

- Mos përdorni produkte gërryese, sfungjerë pastrues gërryese, mjete të mprehta, lëndë kimike të forta, materiale pastruese të ashpra ose tretës.
- Për të ruajtur performancën e pajisjes suaj, përdorni një produkt specifik pastrimi për lavastoviljet të paktën një herë në dy muaj. Ndiqni me kujdes udhëzimet në paketimin e produktit.
- Për rezultate optimale larjeje, nisni programin Machine Care.

10.3 Heqja e objekteve të huaja

Kontrolloni filtrat dhe grupin e shkarkimit pas çdo përdorimi të lavastoviljes. Objektet e huaja (p.sh. copat e xhamit, plastikës, kockat ose kruajtëset e dhëmbëve etj.) ulin performancën e pastrimit dhe mund të shkaktojnë dëmtim të pompës së shkarkimit.



KUJDES!

Nëse nuk jeni në gjendje t'i hiqni objektet, kontaktoni me një qendër të autorizuar shërbimi.

1. Çmontoni sistemin e filtrave sipas udhëzimeve në këtë kapitull.
2. Hiqni çdo objekt të huaj në mënyrë manuale.
3. Rimontoni filtrat sipas udhëzimeve në këtë kapitull.

10.4 Pastrimi i jashtëm

- Pastrojeni pajisjen me një leckë të butë të lagësht.
- Përdorni vetëm detergjente neutrale.
- Mos përdorni produkte gërryese, materiale pastruese të ashpra ose tretës.

10.5 Pastrimi i filtrave

Sistemi i filtrave përbëhet nga 3 pjesë.

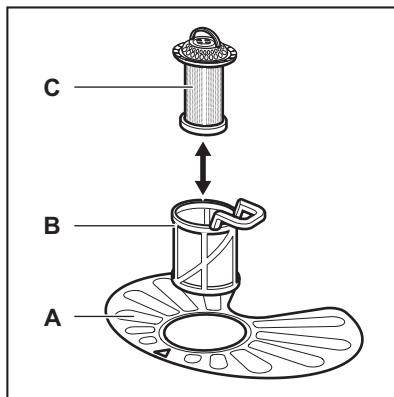

1. Rrotullojeni filtrin (B) në drejtim kundërorar dhe hiqeni.

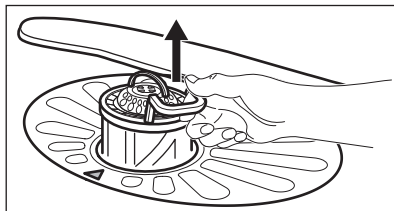
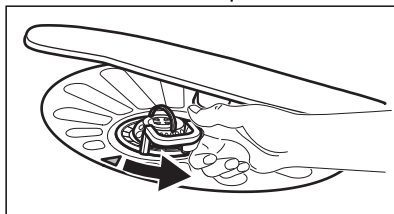

2. Hiqeni filtrin (C) jashtë filtrit (B).
3. Hiqeni filtrin e sheshtë (A).

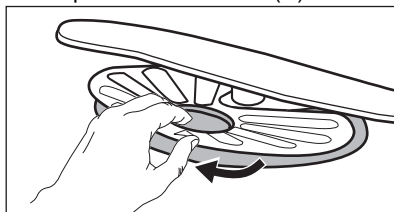

4. Lajini filtrat.

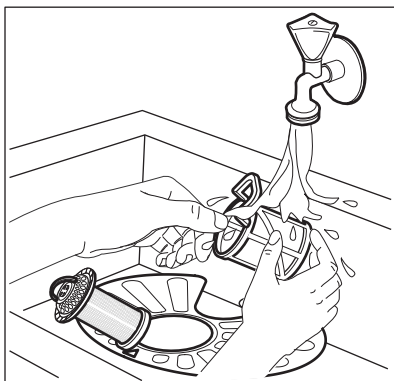

5. Sigurohuni që nuk ka mbetje ushqimesh ose dheu brenda ose përreth pjesëve anësore të dekantuesit.
6. Kthejeni filtrin e rrafshët në vend (A). Sigurohuni që të vendoset në mënyrë të saktë sipas 2 udhëzuesve.

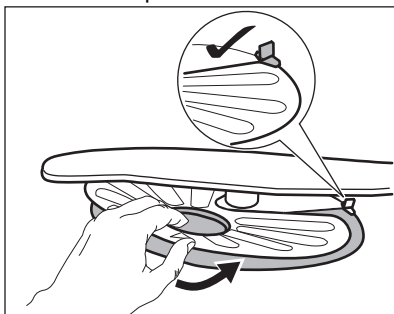

7. Rimontoni filtrat (B) dhe (C).
8. Vendoseni përsëri filtrin (B) në filtrin e sheshtë (A). Rrotullojeni në drejtim orar derisa të ngecë.

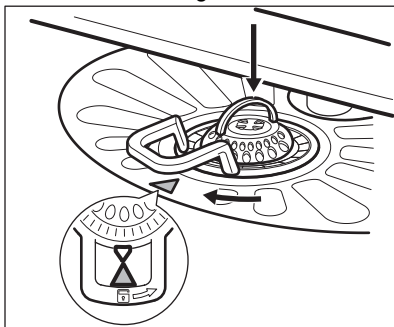
**KUJDES!**

Pozicionimi i pasaktë i filtrave mund të sjellë rezultate të këqija larjeje dhe dëmtim të pajisjes.

10.6 Pastrimi i krahut të poshtëm spërkatës

Rekomandojmë të pastroni rregullisht krahun e poshtëm spërkatës për të shmangur bllokimin e vrimave nga ndotja.

Vrimat e bllokuara mund të sjellin rezultate të pakënaqshme në larje.

1. Për të hequr krahun e poshtëm spërkatës, tërhiqeni lart.

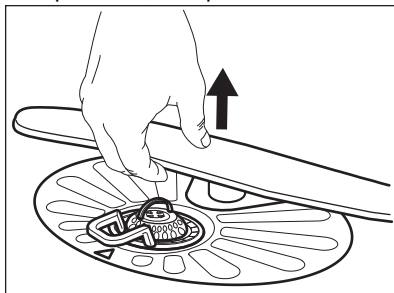

2. Lajeni krahun spërkatës në ujë të rrjedhshëm. Përdorni një mjet të hollë me majë, p.sh. kruajtëse dhëmbësh, për të hequr mbetjet e ndotjes nga vrimat.

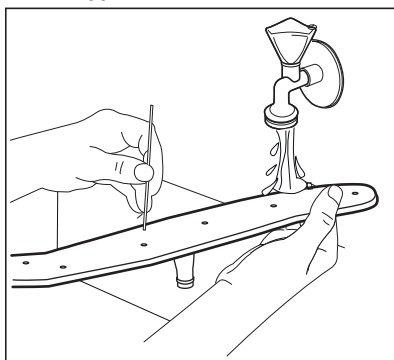

3. Për të instaluar sërish krahun spërkatës, shtypeni poshtë.

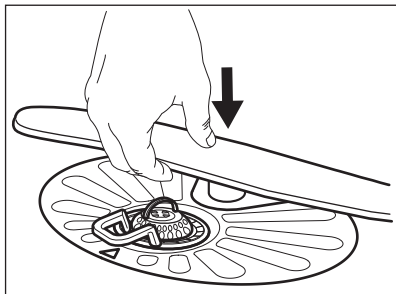

11. ZGJIDHJA E PROBLEMEVE



PARALAJMËRIM!

Riparimi i gabuar i pajisjes mund të sjellë rrezik për përdoruesin. Çdo riparim duhet kryer vetëm nga personel i kualifikuar.

Referojuni tabelës së mëposhtme për informacion rreth problemeve të mundshme.

Kur ndodhin disa probleme, ekrani tregon një kod alarmi.

Shumica e problemeve që mund të ndodhin mund të zgjidhen pa nevojën e një qendre të autorizuar shërbimi.

Problemi dhe kodi i alarmit	Shkaku i mundshëm/zgjidhja
Nuk mund ta aktivizoni pajisjen.	<ul style="list-style-type: none"> • Sigurohuni që spina kryesore të jetë e lidhur me prizën e rrjetit. • Sigurohuni që të mos keni siguresa të dëmtuara në kutinë e siguresave.
Programi nuk fillon.	<ul style="list-style-type: none"> • Sigurohuni që dera e pajisjes të jetë mbyllur mirë. • Nëse është caktuar ndezja e vonuar e pajisjes, anuloni parametrin ose prisni sa të përfundojë numërimi mbrapsht. • Pajisja rimbush rezinën brenda zbutësit të ujit. Kohëzgjatja e procedurës është rreth 5 minuta.
Pajisja nuk mbushet me ujë. Ekran tregon i10 ose i11 .	<ul style="list-style-type: none"> • Sigurohuni që rubineti i ujit të jetë i hapur. • Sigurohuni që presioni i furnizimit me ujë të mos jetë shumë i ulët. Për këtë informacion, kontaktoni autoritetin tuaj lokal të ujit. • Sigurohuni që rubineti i ujit të mos jetë bllokuar. • Sigurohuni që filtri në tubin dalës të mos jetë i bllokuar. • Sigurohuni që zorra e kullimit të mos jetë e përdredhur ose e përthyer.

Problemi dhe kodi i alarmit	Shkaku i mundshëm/zgjidhja
Pajisja nuk e shkarkon ujin. Ekрани tregon i20 .	<ul style="list-style-type: none"> • Sigurohuni që tapa e lavamanit të mos jetë e bllokuar. • Sigurohuni që sistemi i filtrit të brendshëm të mos jetë i bllokuar. • Sigurohuni që zorra e kullimit të mos jetë e përdredhur ose e përthyer.
Është aktivizuar pajisja kundër përmbytjes. Ekрани tregon i30 .	<ul style="list-style-type: none"> • Mbyllni rubinetin e ujit. • Sigurohuni që pajisja të jetë instaluar saktë. • Sigurohuni që koshat të jenë ngarkuar siç udhëzon manuali i përdorimit.
Keqfunksionim i sensorit të zbulimit të niveli të ujit. Ekрани tregon i41 - i44 .	<ul style="list-style-type: none"> • Sigurohuni që filtrat të jenë të pastër. • Fikeni dhe rindizeni pajisjen.
Keqfunksionim i pompës së larjes ose pompës së shkarkimit. Ekрани tregon i51 - i59 ose i5A - i5F .	<ul style="list-style-type: none"> • Fikeni dhe rindizeni pajisjen.
Temperatura e ujit brenda pajisjes është tepër e lartë ose ka ndodhur keqfunksionim i sensorit të temperaturës. Ekрани tregon i61 ose i69 .	<ul style="list-style-type: none"> • Sigurohuni që temperatura e ujit në hyrje të mos tejkalojë 60°C. • Fikeni dhe rindizeni pajisjen.
Keqfunksionim teknik i pajisjes. Ekрани tregon iC0 ose iC3 .	<ul style="list-style-type: none"> • Fikeni dhe rindizeni pajisjen.
Niveli i ujit brenda pajisjes është tepër i lartë. Ekрани tregon iF1 .	<ul style="list-style-type: none"> • Fikeni dhe rindizeni pajisjen. • Sigurohuni që filtrat të jenë të pastër. • Sigurohuni që tubi i daljes të jetë instaluar në lartësinë e duhur nga dyshemeja. Shikoni udhëzimet e instalimit.
Pajisja ndalon dhe fillon shumë herë gjatë procesit.	<ul style="list-style-type: none"> • Është normale. Kjo sjell rezultate optimale në larje dhe kursim energjie.
Programi zgjat shumë.	<ul style="list-style-type: none"> • Nëse është caktuar opsioni i ndezjes së vonuar, anuloni parametrin e vonesës ose prisni sa të përfundojë numërimi mbrapsht. • Aktivizimi i opsioneve shpesh rrit kohëzgjatjen e programit.
Kohëzgjatja e programit të shfaqur është e ndryshme nga kohëzgjatja në tabelën e vlerave të konsumit.	<ul style="list-style-type: none"> • Shihni tabelën e vlerave të konsumit në kapitullin "Zgjedhja e programit".

Problemi dhe kodi i alarmit	Shkaku i mundshëm/zgjidhja
Koha e mbetur në ekran rritet dhe kapërcehet pranë fundit të kohëzgjatjes së programit.	<ul style="list-style-type: none"> Ky nuk është defekt. Pajisja punon siç duhet.
Rrjedhje e vogël nga dera e pajisjes.	<ul style="list-style-type: none"> Pajisja nuk është e niveluar. Lironi ose shtrëngoni këmbët e rregullueshme (nëse ka). Dera e pajisjes nuk është e centruar me kazanin. Rregulloni këmbët e pasme (nëse ka).
Dera e pajisjes mbyllet me vështirësi.	<ul style="list-style-type: none"> Pajisja nuk është e niveluar. Lironi ose shtrëngoni këmbët e rregullueshme (nëse ka). Pjesë të takëmeve dalin jashtë nga koshat.
Dera e pajisjes hapet gjatë ciklit të larjes.	<ul style="list-style-type: none"> Aktivizohet funksioni AirDry. Tani mund të aktivizoni funksionet. Referojuni “Parametrat bazë”.
Zhurma kërcitëse ose goditëse nga brenda pajisjes.	<ul style="list-style-type: none"> Takëmet nuk janë rregulluar mirë në kosha. Referojuni fletëpalosjes së mbushjes së koshave. Sigurohuni që krahët spërkatës të rrotullohen lirshëm.
Bie automati nga pajisja.	<ul style="list-style-type: none"> Amperazhi është i pamjaftueshëm për të furnizuar njëkohësisht të gjitha pajisjet në përdorim. Kontrolloni amperazhin e prizës dhe kapacitetin e matësit ose fikni një prej pajisjeve që jeni duke përdorur. Defekt i brendshëm elektrik i pajisjes. Kontaktoni një Qendër të Autorizuar të Shërbimit.

Pasi ta kontrolloni pajisjen, çaktivizojeni dhe aktivizojeni. Nëse problemi ndodh përsëri, kontaktoni një Qendër të Autorizuar të Shërbimit.

Për kodet e alarmeve që nuk përshkruhen në tabelë, kontaktoni një Qendër të Autorizuar të Shërbimit.



PARALAJMËRIM!



Nuk rekomandojmë që ta përdorni pajisjen derisa problemi të jetë zgjidhur plotësisht. Shkëputeni pajisjen nga energjia dhe mos e lidhni përsëri derisa të jeni të sigurt se funksionon mirë.

11.1 Kodi i numrit të produktit (PNC)

Nëse kontaktoni me qendrën e autorizuar të shërbimit, duhet të jepni kodin e numrit të produktit të pajisjes suaj.

PNC mund të gjendet në pllakëzën e specifikimeve në derën e pajisjes. Ju mund të kontrolloni gjithashtu PNC në panelin e kontrollit.

Përpara se të kontrolloni PNC, sigurohuni që pajisja të jetë në përzgjedhjen e programit.

1. Shtypni dhe mbani shtypur njëkohësisht  dhe  për rreth 3 sekonda.

Ekрани tregon PNC të pajisjes.

2. Për të dalë nga prezantimi i PNC, shtypni dhe mbani shtypur

njëkohësisht  dhe **AUTO Sense** për rreth 3 sekonda.

Pajisja kthehet sërish në përzgjedhjen e programit.

11.2 Rezultatet e larjes dhe tharjes nuk janë të kënaqshme

Problemi	Shkaku i mundshëm dhe zgjidhja
Rezultate të pakënaqshme larjeje.	<ul style="list-style-type: none"> Shihni kapitullin “Përdorimi i përditshëm”, “Udhëzime dhe këshilla” dhe fletëpalosjen për mbushjen e koshave. Përdorni program larjeje më intensive. Aktivizoni opsionin ExtraPower për të përmirësuar rezultatet e larjes të programit të përzgjedhur. Pastroni injektorët e krahëve spërkatës dhe filtrin. Shikoni “Kujdesi dhe pastrimi”.
Rezultate të pakënaqshme tharjeje.	<ul style="list-style-type: none"> Takëmet janë lënë shumë kohë brenda pajisjes së mbyllur. Aktivizoni funksionin AirDry për të caktuar hapjen e derës dhe për të përmirësuar performancën në tharje. Nuk ka solucion shpëlarës apo doza e solucionit shpëlarës nuk është e mjaftueshme. Mbushni kutinë e solucionit shpëlarës ose caktoni dozën e solucionit shpëlarës në një nivel më të lartë. Shkaku mund të jetë cilësia e solucionit shpëlarës. Përdorni gjithnjë solucion shpëlarës, edhe në rastin e multitabletave. Artikujt plastikë mund të duhet të thahen me peshqir. Programi nuk e ka fazën e tharjes. Referojuni kapitullit “Vështrim i përgjithshëm i programeve”.
Ka vijëzime të bardha ose shtresa blu mbi gota dhe enë.	<ul style="list-style-type: none"> Sasia e lëshuar e solucionit shpëlarës është tepër e madhe. Rregulloni dozën e solucionit shpëlarës në një nivel më të ulët. Sasia e detergjentit është tepër e madhe.
Ka njolla dhe shenja piklash uji të thara mbi gota dhe enë.	<ul style="list-style-type: none"> Sasia e lëshuar e solucionit shpëlarës nuk është e mjaftueshme. Rregulloni dozën e solucionit shpëlarës në një nivel më të lartë. Shkaku mund të jetë cilësia e solucionit shpëlarës.
Pjesa e brendshme e pajisjes është e lagur.	<ul style="list-style-type: none"> Ky nuk është defekt i pajisjes. Lagështira kondensohet në paretet e pajisjes.
Shkumë e pazakontë gjatë larjes.	<ul style="list-style-type: none"> Përdorni detergjent të posaçëm për lavastovilje. Përdorni detergjent të një prodhuesi tjetër. Mos i lani paraprakisht enët me ujë të rrjedhshëm.
Ka gjurmë ndryshku në takëme.	<ul style="list-style-type: none"> Në ujin e përdorur për larje ka shumë kripë. Shihni kapitullin “Zbutësi i ujit”. Janë vendosur bashkë takëme prej argjendi dhe inoksi. Mos i vendosni bashkë artikujt prej argjendi me ato prej inoksi.

Problemi	Shkaku i mundshëm dhe zgjidhja
Ka mbetje detergjenti në shpërndarës në përfundim të programit.	<ul style="list-style-type: none"> • Tableta e detergjentit kishte ngecur në kuti dhe nuk u shpërbë nga uji. • Uji nuk mund të largojë detergjentin nga kutia. Sigurohuni që krahët spërkatës të mos jenë ngecur ose bllokuar. • Sigurohuni që artikujt në kosha të mos pengojnë hapjen e kapakut të kutisë së detergjentit.
Pajisja mban erë të keqe nga brenda.	<ul style="list-style-type: none"> • Referojuni kapitullit “Pastrimi i brendshëm”. • Nisni programin Machine Care me një heqës çmërsi ose produkt pastrues të projektuar për lavastovilje.
Depozitime çmërsi në takëme, në kazan dhe në anën e brendshme të derës.	<ul style="list-style-type: none"> • Niveli i kripës është i ulët, kontrolloni treguesin e rimbushjes. • Kapaku i kutisë së kripës rri lirshëm. • Uji i rubinetit është i fortë. Shihni kapitullin “Zbutësi i ujit”. • Përdorni kripë dhe caktoni rigjenerimin e zbutësit të ujit edhe kur përdoren tableta multifunksionale. Shihni kapitullin “Zbutësi i ujit”. • Nisni programin Machine Care me një heqës çmërsi të projektuar për lavastovilje. • Nëse depozitimet e çmërsit mbeten, pastrojeni pajisjen me detergjentë të përshtatshëm. • Proveni detergjent tjetër. • Kontaktoni prodhuesin e detergjentit.
Takëme të turbullta, të çngjyrosura ose të ciflosura.	<ul style="list-style-type: none"> • Sigurohuni që në pajisje të lahen vetëm artikuj për larje në lavastovilje. • Ngarkoni dhe shkarkoni koshin me kujdes. Referojuni fletëpalosjes me udhëzime mbi mbushjen e koshit. • Vendosini artikujt delikatë në koshin e sipërm. • Aktivizoni opsionin GlassCare për të siguruar përkujdesje të posaçme për artikujt delikatë dhe qelqurinat.



Referojuni kapitujve **“Përpara përdorimit”**, **“Përdorimi i përditshëm”** ose **“Udhëzime dhe këshilla”** për shkaqet e tjera të mundshme.

12. INFORMACIONI TEKNIK

Përmasat	Gjerësia / lartësia / thellësia (mm)	596 / 818 - 898 / 550
----------	--------------------------------------	-----------------------

Lidhja elektrike ¹⁾	Voltazhi (V)	220 - 240
	Frekuenca (Hz)	50
Presioni i furnizimit me ujë	Min. / maks. bar (MPa)	0.5 (0.05) / 8 (0.8)
Furnizimi me ujë	Ujë i ftohtë ose ujë i nxehtë ²⁾	maks. 60°C
Kapaciteti	Vendosja e cilësimeve	13

1) Shihni pllakën e specifikimeve për vlera të tjera.

2) Nëse uji i nxehtë vjen nga burim alternativ energjie (p.sh. panele diellore), përdorni furnizimin me ujë të nxehtë për të ulur konsumin e energjisë.

12.1 Lidhja te databaza e EU EPREL

Kodi QR në etiketën e energjisë të dhënë me pajisjen jep një lidhje uebi te regjistrimi i kësaj pajisjeje në databazën e EU EPREL. Ruajeni etiketën e energjisë për referencë së bashku me manualin e përdorimit dhe të gjitha dokumentet e tjera që ofrohen me këtë pajisje.

Informacionin në lidhje me performancën e produktit në databazën e EU EPREL

mund ta gjeni duke përdorur lidhjen <https://eprel.ec.europa.eu> dhe emrin e modelit dhe numrin e produktit që gjeni në pllakëzën e specifikimeve të pajisjes. Shikoni kapitullin "Përshkrimi i produktit".

Për më shumë informacion të detajuar rreth etiketës së energjisë, vizitoni www.theenergylabel.eu.

13. ÇËSHTJE QË LIDHEN ME AMBIENTIN

Ricikloni materialet me simbolin . Vendoseni ambalazhin te kontejnerët e riciklimit nëse ka. Ndhmoni në mbrojtjen e mjedisit dhe shëndetit të njerëzve dhe në riciklimin e mbetjeve të pajisjeve elektrike dhe elektronike. Mos hidhni

pajisjet e shënuara me simbolin  e mbeturinave shtëpiake. Ktheni produktin në pikën lokale të riciklimit ose kontaktoni me zyrën komunale.

www.electrolux.com/shop



156805580-A-072021

