

USER MANUAL



SATURS

1. DROŠĪBAS INFORMĀCIJA.....	2
2. DROŠĪBAS NORĀDĪJUMI.....	4
3. PRODUKTA APRAKSTS.....	6
4. VADĪBAS PANELIS.....	7
5. PROGRAMMU IZVĒLE.....	8
6. PAMATA IESTATĪJUMI.....	10
7. PIRMS PIRMĀS IESLĒGŠANAS.....	15
8. IERĪCES IZMANTOŠANA IKDIENĀ.....	16
9. PADOMI UN IETEIKUMI.....	18
10. KOPŠANA UN TĪRĪŠANA.....	20
11. PROBLĒMRISINĀŠANA.....	23
12. TEHNISKĀ INFORMĀCIJA.....	28

LABĀKIEM REZULTĀTIEM

Pateicamies, ka izvēlējāties AEG produktu. Esam to izveidojuši, lai ilgstoši nodrošinātu nevainojamu veiktspēju, izmantojot novatoriskas tehnoloģijas, kas palīdz vienkāršot dzīvi, – iespējas, ko neatradīsiet parastās ierīcēs. Lūdzu, veltiet dažas minūtes, lai izlasītu šo tekstu un gūtu labākus rezultātus.

Apmeklējiet mūsu vietni, lai:



saņemtu padomus par lietošanu, brošūras, problēmrisināšanas informāciju un informāciju par apkopi un remontu:

www.aeg.com/support



Lai saņemtu labāku servisu, reģistrējiet savu izstrādājumu:

www.registreaeg.com



legādājieties piederumus, vienreizējās lietošanas detaļas un oriģinālās rezerves daļas savai ierīcei:

www.aeg.com/shop

KLIENTU APKALPOŠANA UN PAKALPOJUMI

Lietojiet tikai oriģinālas rezerves daļas.

Sazinoties ar apkalpes dienestu, pārliecinieties, vai jums ir šādi dati: modelis, PCK, sērijas numurs.

Šī informācija atrodama uz tehnisko datu plāksnītes.

 Drošības informācija brīdinājumam un piesardzībai

 Vispārēja informācija un padomi

 Informācija par apkārtējo vidi

Izmaiņu tiesības rezervētas.

1. DROŠĪBAS INFORMĀCIJA

Pirms ierīces uzstādīšanas un lietošanas rūpīgi izlasiet pievienotos norādījumus. Ražotājs neatbild par savainojumiem un bojājumiem, kas radušies ierīces

nepareizas uzstādīšanas vai izmantošanas rezultātā. Glabājiet šīs instrukcijas drošā, pieejamā vietā, lai tās varētu izmantot nākotnē.

1.1 Bērnu un nespējīgu cilvēku drošība

- Šo ierīci drīkst izmantot bērni no 8 gadu vecuma un cilvēki ar ierobežotām fiziskām, sensorām vai garīgām spējām, vai pieredzes un zināšanu trūkumu atbildīgās personas uzraudzībā vai, ja tie ir informēti par ierīces drošu lietošanu un izprot potenciālos riskus.
- Bērniem no 3 līdz 8 gadu vecumam un personām ar ļoti plašu un sarežģītu invaliditāti jāliedz piekļuve ierīcei, ja vien tos nepārtraukti neuzrauga.
- Neļaujiet bērniem jaunākiem par 3 gadiem tuvoties ierīcei, ja vien viņi netiek nepārtraukti uzraudzīti.
- Neļaujiet bērni rotaļāties ar ierīci.
- Glabājiet mazgāšanas līdzekļus bērniem nepieejamās vietās.
- Neļaujiet bērniem un mājdzīvniekiem atrasties ierīces tuvumā, ja ierīces durvis ir atvērtas.
- Bērni nedrīkst tīrīt ierīci un veikt tās apkopi bez uzraudzības.

1.2 Vispārīgi drošības norādījumi

- Ierīce paredzēta izmantošanai mājstarpniecībā un līdzīgiem mērķiem, piemēram:
 - lauku mājās, darbinieku virtuves zonās veikalos, birojos un citās darba vietās;
 - viesu lietošanai viesnīcās, moteļos, privātajās viesnīcās un citās apdzīvojamās vidēs.
- Nemainiet šīs ierīces specifikācijas.
- Ūdens darba spiedienam (minimālajam un maksimālajam) ir jābūt starp 0.5 (0.05) / 8 (0.8) bāriem (MPa)
- Ievērojiet maksimālo 10 vietu iestatījumu skaitu.
- Ja elektrības padeves vads ir bojāts, lai izvairītos no nelaimes gadījumiem, to jānomaina ražotājam,

autorizētajam servisa centram vai kvalificētam speciālistam.

- Galda piederumus ievietojiet galda piederumu grozā ar asajiem galiem uz leju vai galda piederumu atvilktnē horizontālā stāvoklī ar asajām malām uz leju.
- Neatstājiet ierīces durvis atvērtas, lai nejauši uz tām neuzkāptu.
- Pirms apkopes izslēdziet ierīci un atvienojiet spraudkontakta no elektrotīkla.
- Ierīces tīrīšanai neizmantojiet augstspiediena ūdens strūklu un/vai tvaiku.
- Ja ierīces pamatnē ir ventilācijas atveres, tās nedrīkst būt aizsegta, piemēram, ar paklāju.
- Ierīci pievieno ūdens padevei ar pievienotajiem jaunajiem šļūtenu cauruļu komplektiem. Jau lietotu cauruļu komplektus nedrīkst izmantot atkārtoti.

2. DROŠĪBAS NORĀDĪJUMI

2.1 Uzstādīšana



BRĪDINĀJUMS!

Ierīci drīkst uzstādīt tikai kvalificēta persona.

- Noņemiet visu iesaiņojumu.
- Neuzstādiel un nelietojiet bojātu ierīci.
- Nelietojiet ierīci, pirms ievietojat to iebūvētā struktūrā drošības izturēšanās dēļ.
- Ievērojiet kopā ar ierīci piegādātās uzstādīšanas norādes.
- Vienmēr uzmanīgi pārvietojiet ierīci, jo tā ir smaga. Vienmēr izmantojiet drošības cimdus un slēgtus apavus.
- Neuzstādiel un nelietojiet ierīci vietā, kur temperatūra ir zemāka par 0 °C.
- Uzstādiel ierīci drošā un atbilstošā vietā, kas atbilst uzstādīšanas prasībām.

- Pārliecinieties, ka tehnisko datu plāksnītē norādītie parametri atbilst elektrotīkla parametriem.
- Vienmēr izmantojiet pareizi uzstādītu un drošu kontaktlīdzdu.
- Nelietojiet daudzkontakta adapterus vai pagarinātājus.
- Rīkojieties uzmanīgi, lai nesabojātu kontaktspraudni un kabeli. Ja iekārtas elektropadeves kabeli nepieciešams nomainīt, to jāveic tuvākajā autorizētajā servisa centrā.
- Pieslēdziet kontaktspraudni kontaktlīdzdai tikai uzstādīšanas beigās. Pārbaudiet, vai pēc uzstādīšanas kontaktspraudnim var brīvi piekļūt.
- Nekad neatslēdziet ierīci no tīkla, velkot aiz strāvas kabeļa. Vienmēr velciet aiz kontaktspraudņa.
- Šī ierīce ir aprīkota ar 13 A kontaktspraudni. Ja nepieciešams nomainīt kontaktspraudņa drošinātāju, izmantojiet tikai 13 ampēru ASTA (BS 1362) drošinātāju.

2.2 Elektriskais savienojums



BRĪDINĀJUMS!

Var izraisīt ugunsgrēku un elektrošoku.

- Ierīcei jābūt iezemētai.

2.3 Ūdens padeves pieslēgšana

- Nesabojājiet ūdens šļūtenes.
- Pirms pievienošanas jaunām caurulēm, ilgāku laiku neizmantotām caurulēm, labotām caurulēm vai caurulēm, kurām pievienotas jaunas ierīces (ūdens skaitītāji u.c.), ļaujiet ūdenim tecēt, kamēr tas ir tīrs un skaidrs.
- Pārbaudiet, vai nav redzamas ūdens noplūdes pirmās ierīces lietošanas reizes laikā un pēc tās.
- Ūdens iepļūdes šļūtene aprīkota ar drošības vārstu un apšuvumu ar iekšēju elektrības kabeli.

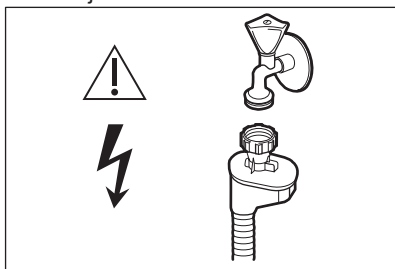

BRĪDINĀJUMS!

Bīstams spriegums.

- Ja ūdens iepļūdes šļūtene ir bojāta, nekavējoties aizveriet ūdens krānu un atvienojiet kontaktdakšu no elektroīkla kontaktligzdas. Sazinieties ar autorizētu servisa centru, lai nomainītu ūdens iepļūdes šļūteni.

2.4 Lietošana

- Neievietojiet ierīcē, neturiet tās tuvumā vai uz tās viegli uzliesmojošas vielas vai ar viegli uzliesmojošām vielām piesūcinātus priekšmetus.
- Trauku mazgājamās mašīnas mazgāšanas līdzekļi ir bīstami. Ievērojiet drošības norādījumus uz mazgāšanas līdzekļa iepakojuma.
- Nedzeriet un nespēļējieties ar ierīcē esošo ūdeni.
- Neizņemiet no ierīces traukus, kamēr programma nav beigusies. Uz traukiem var būt palicis mazgājamais līdzeklis.
- Nenovietojiet uz atvērām ierīces durvīm priekšmetus un nespiediet tās.

- Programmas izpildes laikā, atverot ierīces durvis, pa tām var izplūst karsts tvaiks.

2.5 Iekšējais apgaismojums



BRĪDINĀJUMS!

Pastāv savainošanās risks.

- Informācija par šajā produktā esošo lampu (lampām) un atsevišķi nopērkamajām rezerves lampām: Šīs lampas ir paredzētas ekstremāliem fiziskajiem apstākļiem, piemēram, temperatūrai, vibrācijai, mitrumam, mājssaimniecības ierīcēs vai paredzētas informēšanai par ierīces darbības statusu. Tās nav paredzētas citiem lietošanas veidiem un nav piemērotas mājssaimniecības telpu apgaismojumam.
- Lai nomainītu iekšējā apgaismojuma spuldzi, sazinieties ar pilnvarotu servisa centru.

2.6 Serviss

- Lai salabotu ierīci, sazinieties ar pilnvarotu servisa centru. Lietojiet tikai oriģinālas rezerves daļas.
- Lūdzam ņemt vērā, ka pašrocīgi veikti remontdarbi vai remontdarbi, kurus veikušas neprofesionālas personas, var radīt ar drošību saistītas sekas un garantija var zaudēt spēku.
- Tālāk norādītās rezerves daļas būs pieejamas 7 gadus pēc modeļa ražošanas pārtraukšanas: motors, cirkulācijas un drenāžas sūkņi, sildītāji un sildelementi, tostarp siltumsūkņi, caurules un līdzaprīkojums, tostarp caurules, vārsti, filtri un noplūdes aizturi, ar durvju montāžu saistītas struktūras un iekšpusē detaļas, shēmas, elektroniskie displeji, spiediena slēdži, termostati un sensori, programmatūra un programmaparatūra, tostarp atiestatīšanas programmatūra. Lūdzam ņemt vērā, ka dažas no šīm rezerves daļām ir pieejamas tikai profesionāliem remontētājiem un ka ne visas rezerves daļas der visiem modeļiem.
- Tālāk norādītās rezerves daļas būs pieejamas 10 gadus pēc modeļa

ražošanas pārtraukšanas: durvju eņģes un blīvgumijas, citas blīvgumijas, sprauslas, drenāžas filtri, iekšpuses balsti un plastmasas aksesuāri, piemēram, grozi un vāki.

- Atvienojiet ierīci no elektropadeves.
- Nogrieziet elektrisko kabeli un izmetiet to.
- Izņemiet durvju aizturi, lai novērstu bērnu vai dzīvnieku ieslēgšanu ierīcē.

2.7 Ierīces utilizācija



BRĪDINĀJUMS!

Pastāv savainošanās vai nosmakšanas risks.

3. PRODUKTA APRAKSTS



Zemāk esošais attēls ir tikai vispārīgs produkta kopskats. Detalizētāku informāciju skatiet pārējās nodaļās un/vai ierīcei pievienotajos dokumentos.

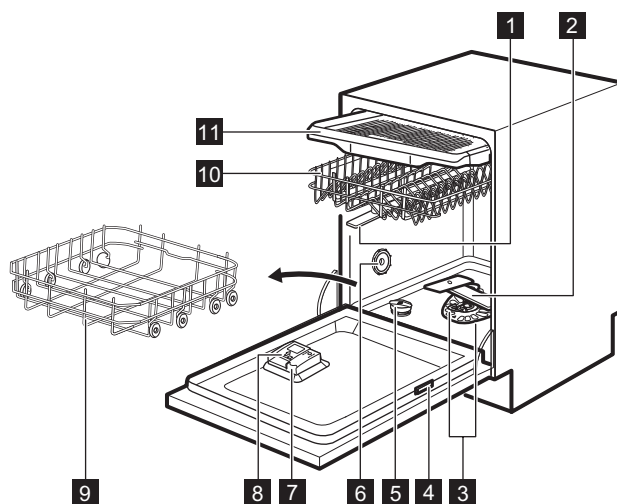

- 1** Augšējie izsmidzinātāji
- 2** Apakšējais izsmidzinātājs
- 3** Filtri
- 4** Datu plāksnīte
- 5** Specializētās sāls tvertne
- 6** Gaisa atvere

- 7** Skalošanas līdzekļa dozators
- 8** Mazgāšanas līdzekļa dozators
- 9** Apakšējais grozs
- 10** Augšējais grozs
- 11** Galda piederumu atvilktnē

3.1 Beam-on-Floor

Beam-on-Floor Ir gaisma, kas parādās uz grīdas zem ierīces durvīm.

- Sarkanā gaisma iedegas, kad programma sāk darboties, un deg visu programmas darbības laiku.
- Kad programma ir pabeigta, iedegas zaļā gaisma.
- Ja ierīces darbībā radušies traucējumi, mirgo sarkanā gaisma.



Beam-on-Floor izdziest, kad ierīce ir izslēgta.



Ja žāvēšanas fāzes laikā ir aktivēts AirDry, projekcija uz grīdas var nebūt pilnībā redzama. Lai apskatītu, vai cikls ir pabeigts, pārbaudiet vadības paneli.

4. VADĪBAS PANELIS

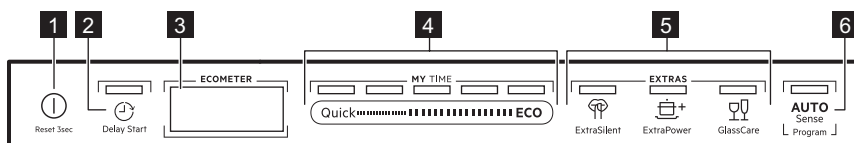

1 Ieslēgšanas/izslēgšanas taustiņš

2 Delay Start taustiņš

3 Displejs

4 MY TIME izvēles josla

5 EXTRAS taustiņi

6 AUTO Sense taustiņš

4.1 Displejs

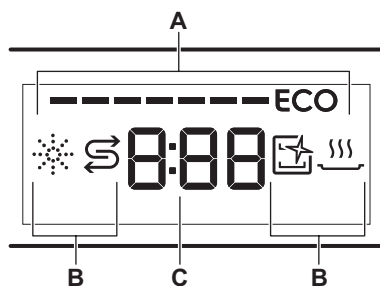

A. ECOMETER

B. Indikatori

C. Laika indikators

4.2 ECOMETER





Programma ECOMETER norāda, kā izvēlēta programma ietekmē enerģijas un ūdens patēriņu. Jo vairāk joslu, jo zemāks patēriņš.

ECO norāda videi draudzīgāko programmas izvēli parastiem netīriem traukiem.

4.3 Indikatori

Indikators	Apraksts
	Skalošanas līdzekļa indikators. Tas deg, kad nepieciešams uzpildīt skalošanas līdzekļa tvertni. Skatiet "Pirms pirmās lietošanas" .

Indikators	Apraksts
	Sāls indikators. Tas deg, kad nepieciešams uzpildīt sāls tvertni. Skatiet "Pirms pirmās lietošanas" .
	Machine Care indikators. tas deg, kad ierīces iekšpusi nepieciešams tīrīt, izmantojot Machine Care programmu. Skatiet sadaļu "Kopšana un tīrīšana" .
	Žāvēšanas fāzes indikators. Tas deg, kad izvēlēta programma ar žāvēšanas fāzi. Tas mirgo žāvēšanas fāzes darbības laikā. Skatiet sadaļu "Programmas izvēle" .

5. PROGRAMMU IZVĒLE

5.1 MY TIME

Izmantojot MY TIME izvēles joslu, jūs varat izvēlēties piemērotu mazgāšanas ciklu pēc programmas ilguma, sākot ar 30 minūtēm, beidzot ar četrām stundām.

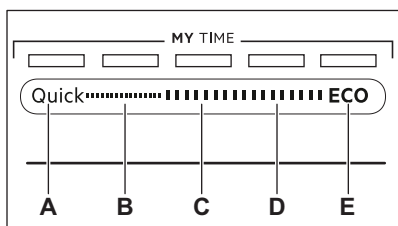

- Quick** ir visīsākā programma (**30min**), kas piemērota svaigu vai nedaudz netīru trauku mazgāšanai.
- 1h** ir programma, kas piemērota svaigu vai nedaudz piekaltušu trauku mazgāšanai.
- 1h 30min** ir programma, kas piemērota vidēji netīru trauku mazgāšanai un žāvēšanai.
- 2h 40min** ir programma, kas piemērota ļoti netīru trauku mazgāšanai un žāvēšanai.
- ECO** ir visgarākā programma (**4h**), kas nodrošina visefektīvāko enerģijas un ūdens patēriņu, mazgājot vidēji netīrus traukus un galda piederumus. Šī ir standarta programma pārbaudes institūcijām. ¹⁾

5.2 EXTRAS

Jūs varat pēc vajadzības noregulēt programmas izvēli, aktivizējot EXTRAS.

ExtraSilent

 ExtraSilent ļauj samazināt ierīces radīto troksni. Kad šī iespēja ir aktivizēta, mazgāšanas sūknis darbojas klusāk un lēnāk. Mazā ātruma dēļ programma darbojas ilgi.

ExtraPower

 ExtraPower uzlabo izvēlētas programmas mazgāšanas rezultātus. Iespēja palielina mazgāšanas temperatūru un laiku.

GlassCare

 GlassCare nodrošina īpašu aprūpi traušiem traukiem. Iespēja novērš spējas izvēlētas programmas mazgāšanas temperatūras svārstības un samazina to līdz 45 °C. Tas pasargā no bojājumiem īpaši stikla traukus.

5.3 AUTO Sense

Programma AUTO Sense automātiski noregulē mazgāšanas ciklu atbilstoši ievietoto trauku veidam.

Ierīce nosaka netīrības pakāpi un grozos ievietoto priekšmetu daudzumu. Tā

¹⁾ Šo programmu izmanto, lai novērtētu atbilstību Komisijas Ekodizaina regulai (EU) 2019/2022.

regulē ūdens temperatūru un daudzumu, kā arī mazgāšanas ilgumu.

5.4 Programmu pārskats

Programma	Ielādes veids	Netīrības pakāpe	Programmas fāzes	EXTRAS
Quick	<ul style="list-style-type: none"> • Trauki • Galda piederumi 	<ul style="list-style-type: none"> • Svaigi 	<ul style="list-style-type: none"> • Mazgāšana 50 °C • Starpskalošana • Pēdējā skalošana 45 °C • AirDry 	<ul style="list-style-type: none"> • ExtraPower • GlassCare
1h	<ul style="list-style-type: none"> • Trauki • Galda piederumi 	<ul style="list-style-type: none"> • Svaigi • Viegli piekaltuši 	<ul style="list-style-type: none"> • Mazgāšana 60 °C • Starpskalošana • Pēdējā skalošana 50 °C • AirDry 	<ul style="list-style-type: none"> • ExtraPower • GlassCare
1h 30min	<ul style="list-style-type: none"> • Trauki • Galda piederumi • Katli • Pannas 	<ul style="list-style-type: none"> • Vidēji • Viegli piekaltuši 	<ul style="list-style-type: none"> • Mazgāšana 60 °C • Starpskalošana • Pēdējā skalošana 55 °C • Žāvēšana • AirDry 	<ul style="list-style-type: none"> • ExtraPower • GlassCare
2h 40min	<ul style="list-style-type: none"> • Trauki • Galda piederumi • Katli • Pannas 	<ul style="list-style-type: none"> • Normāli vai ļoti netīri • Piekaltuši 	<ul style="list-style-type: none"> • Priekšmazgāšana • Mazgāšana 60 °C • Starpskalošana • Pēdējā skalošana 60 °C • Žāvēšana • AirDry 	<ul style="list-style-type: none"> • ExtraPower • GlassCare
ECO	<ul style="list-style-type: none"> • Trauki • Galda piederumi • Katli • Pannas 	<ul style="list-style-type: none"> • Vidēji • Viegli piekaltuši 	<ul style="list-style-type: none"> • Priekšmazgāšana • Mazgāšana 50 °C • Starpskalošana • Pēdējā skalošana 55 °C • Žāvēšana • AirDry 	<ul style="list-style-type: none"> • ExtraPower • GlassCare • ExtraSilent
AUTO Sense	<ul style="list-style-type: none"> • Trauki • Galda piederumi • Katli • Pannas 	Programma pielāgojas visām netīrības pakāpēm.	<ul style="list-style-type: none"> • Priekšmazgāšana • Mazgāšana 50–60 °C • Starpskalošana • Pēdējā skalošana 60 °C • Žāvēšana • AirDry 	EXTRAS uz šo programmu neattiecas.

Programma	Ielādes veids	Netīrības pakāpe	Programmas fāzes	EXTRAS
Machine Care	• Bez trauciem	Programma tīra ierīces iekšpusi.	<ul style="list-style-type: none"> Mazgāšana 70 °C Starpkalošana Beigu skalošana AirDry 	EXTRAS uz šo programmu neattiecas.

Patēriņa dati

Programma ^{1) 2)}	Ūdens (l)	Elektroenerģija (kWh)	Ilgums (min.)
Quick	9.3 -11.3	0.56 - 0.685	30
1h	9 - 11	0.693 - 0.847	60
1h 30min	9.3 - 11.4	0.772 - 0.944	90
2h 40min	9.4 - 11.5	0.876 - 1.071	160
ECO	9.9 ³⁾ / 9.9 ⁴⁾	0.657 ³⁾ / 0.673 ⁴⁾	240 ³⁾ / 240 ⁴⁾
AUTO Sense	8.3 - 11.5	0.677 - 1.036	120 - 170
Machine Care	8.3 - 10.1	0.593 - 0.725	60

1) Lielumi var mainīties atkarībā no ūdens spiediena un temperatūras, strāvas padeves parametriem, izvēlētajām iespējām, kā arī no ievietotā trauku daudzuma.

2) Pārējo programmu vērtībām, izņemot ECO, ir tikai informatīvs raksturs.

3) Saskaņā ar Regulu 1016/2010.

4) Saskaņā ar Regulu 2019/2022.

Informācija pārbaudes iestādēm

Lai saņemtu nepieciešamo informāciju veikspējas testu izpildei (piem., saskaņā ar standartu EN60436), sūtiet e-pastu uz:

info.test@dishwasher-production.com

Savā pieprasījumā, lūdzu, iekļaujiet izstrādājuma kodu (PNC), kas atrodams uz tehnisko datu plāksnītes.

Par visiem citiem jautājumiem attiecībā uz jūsu trauku mazgāšanas mašīnu skatiet apkopes rokasgrāmatu, kas tiek piegādāta kopā ar ierīci.

6. PAMATA IESTATĪJUMI

Ierīci var konfigurēt, pēc vajadzības mainot pamata iestatījumus.

Numurs	Iestatījumi	Vērtības	Apraksts ¹⁾
1	Ūdens cietība	No līmeņa 1L līdz līmenim 10L (pēc noklusējuma: 5L)	Noregulējiet ūdens mīkstinātāja līmeni atbilstoši ūdens cietībai jūsu rajonā.
2	Skal. līdzekļa līmenis	No līmeņa 0A līdz līmenim 8A (pēc noklusējuma: 5A)	Noregulējiet skalošanas līdzekļa līmeni atbilstoši nepieciešamajai devai.
3	Beigu skaņa	On Off (pēc noklusējuma)	Aktivizējiet vai deaktivizējiet skaņas signālu pēc programmas beigām.
4	Autom. atvērt durtiņas	On (pēc noklusējuma) Off	Aktivizējiet vai deaktivizējiet AirDry.
5	Taustiņu skaņa	On (pēc noklusējuma) Off	Aktivizējiet un deaktivizējiet taustiņu skaņu, kas atskan, tos nospiežot.
6	Pēdējās programmas atlase	On Off (pēc noklusējuma)	Aktivizējiet vai deaktivizējiet pēdējās izmantotās programmas un iespēju automātisko atlasī.

¹⁾ Sīkāk skatiet šajā nodaļā sniegto informāciju.

Pamata iestatījumus var mainīt iestatīšanas režīmā.

Kad ierīce ir iestatīšanas režīmā, ECOMETER joslas norāda pieejamos iestatījumus. Katram iestatījumam mirgo attiecīgā ECOMETER josla.

Tabulā norādīto pamata iestatījumu secība ir arī ECOMETER iestatījumu secība:

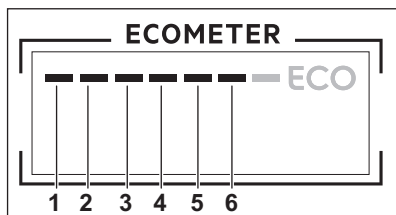

6.1 Ūdens mīkstinātājs

Ūdens mīkstinātājs atdala ūdenī esošās minerālvielas, kas nelabvēlīgi ietekmē mazgāšanas rezultātus un ierīci.

Jo augstāks ir šo minerālvielu saturs ūdenī, jo tas ir cietāks. Ūdens cietība tiek mērīta skaitliskā izteiksmē.

Ierīce ūdens mīkstināšanai jānoregulē atbilstoši ūdens cietībai vietā, kur ierīce ir uzstādīta. Jūsu vietējais ūdens apgādes dienests varēs sniegt sīkāku informāciju par Jums piegādātā ūdens cietību. Svarīgi iestatīt pareizu ūdens mīkstinātāja līmeni, lai nodrošinātu labus mazgāšanas rezultātus.

Ūdens cietība

Vācu pakāpes (°dH)	Franču pakāpes (°fH)	mmol/l	Klārka pakāpes	Ūdens mīkstinātāja līmenis
47 - 50	84 - 90	8,4 - 9,0	58 - 63	10
43 - 46	76 - 83	7,6 - 8,3	53 - 57	9
37 - 42	65 - 75	6,5 - 7,5	46 - 52	8
29 - 36	51 - 64	5,1 - 6,4	36 - 45	7
23 - 28	40 - 50	4,0 - 5,0	28 - 35	6
19 - 22	33 - 39	3,3 - 3,9	23 - 27	5 1)
15 - 18	26 - 32	2,6 - 3,2	18 - 22	4
11 - 14	19 - 25	1,9 - 2,5	13 - 17	3
4 - 10	7 - 18	0,7 - 1,8	5 - 12	2
<4	<7	<0,7	< 5	1 2)

1) Rūpnīcas iestatījumi.

2) Šajā līmenī nelietojiet sāli.

Neatkarīgi no izmantojamā mazgāšanas līdzekļa veida iestatiet atbilstošu ūdens cietības pakāpi, lai uzturētu specializētās sāls uzpildīšanas indikatoru aktīvu.



Kombinētās mazgāšanas līdzekļa tabletes, kas satur sāli, nav pietiekoši efektīvas, lai mīkstinātu cietu ūdeni.

Reģenerācijas process

Pareizai ūdens mīkstinātāja darbībai sveķi ūdens mīkstināšanas iekārtā regulāri jāreģenerē. Šis process ir automātisks un ir daļa no standarta trauku mazgājamās mašīnas darbības.

Kad noteiktais ūdens daudzums (skatīt vērtības tabulā) ir izlietots kopš pēdējā reģenerācijas procesa, jauns reģenerācijas process tiks sākts starp pēdējo skalošanu un programmas beigām.

Ūdens mīkstinātāja līmenis	Ūdens daudzums (l)
1	250

Ūdens mīkstinātāja līmenis	Ūdens daudzums (l)
2	100
3	62
4	47
5	25
6	17
7	10
8	5
9	3
10	3

Augsta ūdens mīkstinātāja iestatījuma gadījumā tas var noritēt arī programmas vidū, pirms skalošanas (divreiz programmas laikā). Reģenerācijas sākšana neietekmē cikla garumu, ja vien tā nenotiek programmas vidū vai programmas beigās ar īsu žāvēšanas fāzi. Tādā gadījumā reģenerācija pagarina kopējo programmas ilgumu par papildu 5 minūtēm.

Pēc tam var sākties ūdens mīkstinātāja skalošana, kas ilgst 5 minūtes, tajā pašā ciklā vai nākamās programmas sākumā. Šī darbība palielina programmas kopējo ūdens patēriņu par papildu 4 litriem un programmas kopējo enerģijas patēriņu par 2 Wh. Mīkstinātāja skalošana beidzas ar pilnīgu izsūkņēšanu.

Katra veiktā mīkstinātāja skalošana (iespējama vairāk par vienu viena cikla laikā) var pagarināt programmas ilgumu par papildu 5 minūtēm, kad tā notiek jebkurā brīdī programmas sākumā vai vidū.

i Visas patēriņa vērtības, kas minētas šajā sadaļā, ir noteiktas atbilstoši piemērojamajiem standartiem laboratorijas apstākļos ar ūdens cietību 2,5mmol/L saskaņā ar 2019/2022 regulu (ūdens mīkstinātājs: 3. līmenis). Ūdens spiediens un temperatūra, kā arī elektroītīkla novirzes var mainīt šīs vērtības.

6.2 Skalošanas līdzekļa līmenis

Lietojot skalošanas līdzekli, uz traukiem neparādīsies traipi un svītras. Tas automātiski izdalās karstās skalošanas fāzes laikā. Skalošanas līdzekļa dozēšanas daudzumu iespējams noregulēt.

Kad skalošanas līdzekļa nodalījums ir tukšs, skalošanas līdzekļa indikators ieslēdzas, ziņojot par nepieciešamību uzpildīt skalošanas līdzekli. Ja žāvēšanas rezultāts ir apmierinošs, lietojot tikai kombinētās mazgāšanas līdzekļa tabletes, dozatoru un indikatoru iespējams deaktivizēt. Tomēr labākam žāvēšanas rezultātam vienmēr izmantojiet skalošanas līdzekli un atstājiet skalošanas līdzekļa indikatoru aktīvu.

Lai deaktivizētu skalošanas līdzekļa dozatoru un indikatoru, iestatiet skalošanas līdzekļa līmeni uz 0A.

6.3 Beigu signāls

Jūs varat aktivizēt skaņas signālu, kas atskan, programmai beidzoties.

i Skaņas signāli atskan arī tad, kad ierīces darbībā rodas traucējumi. Šos skaņas signālus nevar deaktivizēt.

6.4 AirDry

AirDry uzlabo žāvēšanas rezultātus. Ierīces durvis žāvēšanas fāzes laikā atveras automātiski un paliek pavērtas.

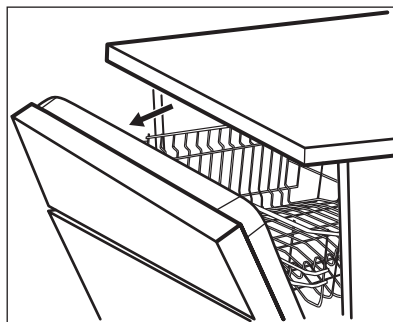

AirDry tiek automātiski ieslēgta ar visām programmām.



UZMANĪBU!

Nemēģiniet aizvērt ierīces durvis 2 minūšu laikā pēc to automātiskas atvēršanas. Tas var radīt ierīces bojājumus.



UZMANĪBU!

Ja ierīce pieejama bērniem, mēs iesakām deaktivizēt funkciju AirDry. Durvju automātiskā atvēršana var radīt bīstamas situācijas.



Kad funkcija AirDry atver durvis, iespēja Beam-on-Floor var nebūt pilnībā redzama. Lai noskaidrotu, vai programma ir pabeigta, skatiet vadības paneli.

6.5 Taustiņu skaņa

Piespiežat taustiņus uz vadības paneļa, no tiem atskan klikšķoša skaņa. Šo skaņu iespējams deaktivizēt.

6.6 Pēdējās programmas atlase

Ir iespējams iestatīt pēdējās izmantotās programmas un iespēju automātisko atlasī.

Pēdējā programma, kas tika pabeigta pirms ierīces izslēgšanas, tiek saglabāta atmiņā. Tā tiek automātiski izvēlēta, kad jūs ieslēdzat ierīci.

Ja pēdējās programmas izvēle ir atspējota, noklusējuma programma ir ECO.

6.7 Iestatīšanas režīms

Iestatīšanas režīma izvēle

Pa iestatīšanas režīma izvēlni var pārvietoties, izmantojot MY TIME izvēles joslu.

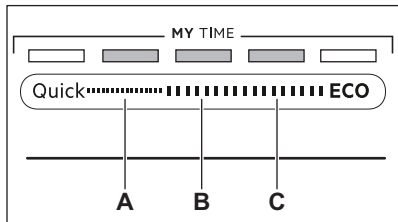

- A. **Iepriekšējais** taustiņš
- B. **Labi** taustiņš
- C. **Nākamais** taustiņš

Lietojiet **Iepriekšējais** un **Nākamais**, lai pārslēgtos starp pamata iestatījumiem un mainītu to vērtības.

Lietojiet **Labi**, lai atvērtu izvēlēto iestatījumu un apstiprinātu tā vērtības mainīšanu.

Iestatīšanas režīma atvēršana

Pirms programmas palaišanas iespējams atvērt iestatīšanas režīmu. Programmas

darbības laikā iestatīšanas režīmu atvērt nav iespējams.

Lai atvērtu iestatīšanas režīmu, vienlaicīgi nospiediet un turiet **Quick** un **ECO** aptuveni 3 sekundes. Ar **Iepriekšējais**, **Labi** un **Nākamais** saistītie indikatori deg.

Kā mainīt iestatījumu

Pārbaudiet, vai ierīce ir iestatīšanas režīmā.

1. Izmantojiet **Iepriekšējais** vai **Nākamais**, lai izvēlētos vēlamajam iestatījumam atbilstošo ECOMETER joslu.
 - Izvēlētajam iestatījumam atbilstošā ECOMETER josla mirgo.
 - Displejs rāda pašreizējo iestatījuma vērtību.
2. Nospiediet **Labi**, lai atvērtu iestatījumu.
 - Izvēlētajam iestatījumam atbilstošā ECOMETER josla ir aktivizēta. Pārējās joslas ir izslēgtas.
 - Mirgo pašreizējā iestatījuma vērtība.
3. Piespiediet **Iepriekšējais** vai **Nākamais**, lai mainītu vērtību.
4. Piespiediet **Labi**, lai apstiprinātu iestatījumu.
 - Jaunais iestatījums ir saglabāts atmiņā.
 - Ierīcē redzams pamata iestatījumu saraksts.
5. Piespiediet vienlaicīgi **Quick** un **ECO** un turiet tos piespiestus aptuveni 3 sekundes, lai aizvērtu iestatīšanas režīmu. Programma atgriežas pie programmu izvēles režīma. Saglabātie iestatījumi darbojas, līdz tos atkal maina.

7. PIRMS PIRMĀS IESLĒGŠANAS

1. Pārlicinieties, vai iestatītais ūdens mīkstinātāja līmenis atbilst ūdens cietības pakāpei. Ja tā nav, noregulējiet ūdens mīkstinātāja līmeni.
2. Uzpildiet specializētās sāls tvertni.
3. Piepildiet skalošanas līdzekļa dozatoru.
4. Atgrieziet ūdens krānu.
5. Palaidiet programmu Quick, lai iztīrītu visus ražošanas procesa pārpalikumus. Nelietojiet mazgāšanas līdzekli un neievietojiet grozos traukus.

Pēc programmas palaišanas ierīce, līdz 5 minūtēm, uzpilda ūdeni mīkstināšanas iekārtā. Mazgāšanas fāze sākas tikai pēc šīs procedūras pabeigšanas. Šī procedūra tiek periodiski atkārtota.

7.1 Specializētās sāls tvertne



UZMANĪBU!

Izmantojiet tikai trauku mazgāšanas mašīnām paredzēto rupjo sāli. Smalkā sāls palielina korozijas risku.

Sāli izmanto ūdens mīkstinātāja sveķu atjaunošanai un labu ikdienas mazgāšanas rezultātu nodrošināšanai.

Kā uzpildīt specializētās sāls tvertni

1. Pagrieziet specializētās sāls tvertnes vāciņu pretēji pulksteņa rādītāja virzienam, lai to atvērtu.
2. Specializētās sāls tvertnē ielejiet 1 litru ūdens (tikai pirmajā lietošanas reizē).
3. Piepildiet sāls tvertni ar 1 kg sāls (līdz tā ir pilna).

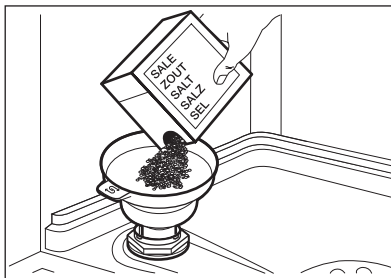

4. Pakratiet sāls iepakojumu aiz tā roktura, lai izbērtu visas sāls granulas.
5. Notīriet specializētās sāls tvertnes uzpildes vietu.

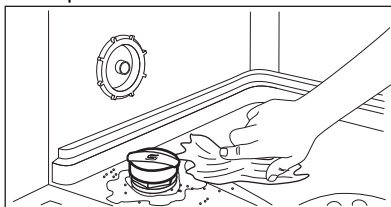

6. Pagrieziet specializētās sāls tvertnes vāciņu pulksteņa rādītāja virzienā, lai to aizvērtu.



UZMANĪBU!

Uzpildes laikā no specializētās sāls tvertnes var izplūst ūdens un sāls. Pēc specializētās sāls tvertnes piepildīšanas nekavējoties palaidiet programmu, lai novērstu koroziju.

7.2 Kā piepildīt skalošanas līdzekļa dozatoru

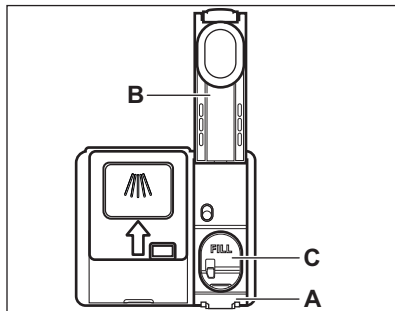

UZMANĪBU!

Lietojiet tikai trauku mazgājamām mašīnām īpaši paredzētu skalošanas līdzekli.

1. Piespiediet atbloķēšanas elementu (A), lai atvērtu vāku (B).
2. Ielejiet skalošanas līdzekli dozatorā (C), līdz šķidruma līmenis sasniedz "FILL" atzīmi.
3. Lai neveidotos pārāk daudz putu, notīriet izlijušo skalošanas līdzekli ar absorbējošu drāniņu.
4. Aizveriet vāku. Pārļiecinieties, ka vāks nofiksējas slēgtā pozīcijā.

8. IERĪCES IZMANTOŠANA IKDIENĀ

1. Atgrieziet ūdens krānu.
2. Nospiediet un turiet nospiestu , līdz ierīce ieslēdzas.
3. Uzpildiet specializētās sāls tvertni, ja tā ir tukša.
4. Uzpildiet skalošanas līdzekļa dozatoru, ja tas ir tukšs.
5. Ievietojiet grozus.
6. Uzpildiet mazgāšanas līdzekli.
7. Izvēlieties un aktivizējiet programmu.
8. Aizveriet ūdens krānu, kad programma pabeigta.

8.1 Mazgāšanas līdzekļa izmantošana

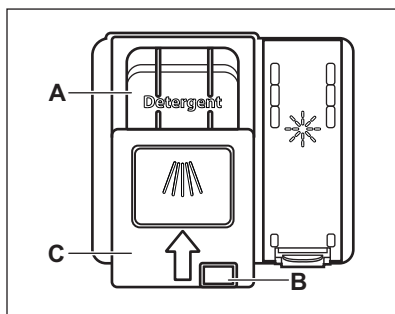

UZMANĪBU!

Lietojiet tikai trauku mazgājamām mašīnām paredzētu mazgāšanas līdzekli.

1. Piespiediet atbloķēšanas taustiņu (B), lai atvērtu vāku (C).
2. Uzpildiet mazgāšanas līdzekli nodalījumā (A). Varat izmantot mazgāšanas līdzekļa tabletes, pulveri vai želeju.
3. Ja programmai ir priekšmazgāšanas fāze, ievietojiet nelielu daudzumu mazgāšanas līdzekļa attiecīgajā mazgājamā līdzekļa dozatora nodalījumā.
4. Aizveriet vāku. Pārļiecinieties, ka vāks nofiksējas slēgtā pozīcijā.

8.2 Programmas izvēle un aktivizēšana, izmantojot MY TIME izvēles joslu

1. Velciet pirkstu pa MY TIME izvēles joslu, lai izvēlētos piemērotu programmu.
 - Iedegas ar izvēlēto programmu saistītais indikators.
 - ECOMETER uzrāda enerģijas un ūdens patēriņa apjomu.
 - Displejā redzams programmas darbības ilgums.
2. Ieslēdziet pieejamās EXTRAS iespējas, ja vēlaties.
3. Lai sāktu programmu, aizveriet ierīces durvis.

8.3 EXTRAS ieslēgšana

1. Izvēlieties programmu, izmantojot MY TIME izvēles joslu.
2. Piespiediet tās iespējas taustiņu, kuru vēlaties ieslēgt.
 - Iedegas ar taustiņu saistītais indikators.
 - Displejā redzams precizētais programmas darbības ilgums.
 - ECOMETER uzrāda enerģijas un ūdens patēriņa atjaunināto apjomu.

i Pēc noklusējuma iespējas jāaktivizē katru reizi pirms programmas ieslēgšanas. Ja tiek iespējota pēdējā programmas izvēle, kopā ar programmu automātiski tiek aktivizētas atmiņā saglabātās iespējas.

i Iespējas nav iespējams aktivizēt vai deaktivizēt programmas darbības laikā.

i Ne visas iespējas ir savstarpēji saderīgas.

i Iespēju aktivizēšana bieži var palielināt ūdens un enerģijas patēriņu, kā arī programmas ilgumu.

8.4 Kā palaist AUTO Sense programmu

1. Nospiediet **AUTO Sense**.
 - Iedegas ar taustiņu saistītais indikators.
 - Displejā redzams programmas maksimālais iespējamais darbības ilgums.

i MY TIME un EXTRAS uz šo programmu neattiecas.

2. Lai sāktu programmu, aizveriet ierīces durvis.
Ierīce nosaka ievietoto trauku veidu un noregulē piemērotu mazgāšanas ciklu. Cikla laikā vairākas reizes nostrādā sensori, tādēļ sākotnējais programmas ilgums var samazināties.

8.5 Kā atlikt programmas startu

1. Izvēlieties programmu.
2. Atkārtoti nospiediet taustiņu , līdz displejā redzams vajadzīgais atliktā starta laiks (no 1 līdz 24 stundām). Iedegas ar taustiņu saistītais indikators.
3. Lai sāktu laika atskaiti, aizveriet ierīces durvis.

Laika atskaites laikā atliktā starta laiku un programmas izvēli mainīt nav iespējams,

Kad laika atskaitē beigusies, programma aktivizējas.

8.6 Kā atcelt atlikto startu laika atskaites laikā

Piespiediet  un turiet piespiestu 3 sekundes.

Programma atgriežas pie programmu izvēles režīma.

i Ja atceļ atliktā starta funkciju, programma jāizvēlas no jauna.

8.7 Aktivizētas mazgāšanas programmas atcelšana

Piespiediet  un turiet piespiestu 3 sekundes.

Programma atgriežas pie programmu izvēles režīma.

i Pirms jaunas programmas aktivizēšanas pārliecinieties, vai mazgāšanas līdzekļa dozatorā ir mazgāšanas līdzeklis.

8.8 Durvju atvēršana, kad ierīce darbojas

Atverot durvis programmas darbības laikā, ierīce apstājas. Tas var ietekmēt enerģijas patēriņu un programmas ilgumu. Pēc durvju aizvēršanas ierīces darbība atsākas no tās vietas, kur tā tika pārtraukta.



Ja žāvēšanas fāzes laikā durvis ir atvērtas ilgāk par 30 sekundēm, aktivizētā programma izslēgsies. Tas nenotiek, ja durvis tiek atvērtas, izmantojot AirDry funkciju.

8.9 Funkcija Auto Off

Šī funkcija ietaupa enerģiju, izslēdzot ierīci, ja tā netiek lietota.

Funkcija ieslēdzas automātiski.

- kad programma pabeigta;
- pēc 5 minūtēm, ja nav palaista programma.

8.10 Programmas beigas

Kad mazgāšanas programma ir pabeigta, displejā redzams 0:00.

Auto Off funkcija automātiski izslēdz ierīci.

Visi taustiņi, izņemot ieslēgšanas/izslēgšanas taustiņu, ir neaktīvi.

9. PADOMI UN IETEIKUMI

9.1 Vispārīga informācija

Tālāk sniegtie ieteikumi nodrošinās optimālus tīrīšanas un žāvēšanas rezultātus, lietojot ierīci ikdienā, kā arī aizsargās vidi.

- Trauku mazgāšana trauku mazgājamajā mašīnā atbilstoši lietošanas instrukcijā sniegtajiem norādījumiem parasti patērē mazāk ūdens un elektroenerģijas nekā trauku mazgāšana ar rokām.
- Pielādējiet trauku mazgājamo mašīnu pilnībā, lai taupītu ūdeni un elektroenerģiju. Labākiem mazgāšanas rezultātiem izkārtojiet traukus grozos tā, kā norādīts lietošanas instrukcijā, un nepārkraujiet grozus.
- Neskalojiet traukus paši. Tas palielina ūdens un elektroenerģijas patēriņu. Ja nepieciešams, izvēlieties programmu ar mērcēšanas fāzi.
- Noīriet lielākas ēdienu atliekas no traukiem un iztukšojiet krūzes un glāzes pirms to ievietošanas ierīcē.
- Lemērciet vai nedaudz nomazgājiet traukus ar piedegušu ēdienu pirms mazgāšanas ierīcē.
- Pārliedcinieties, ka trauki grozos neskaras un nepārsedz viens otru. Tikai tādējādi ūdens var pilnīgi nokļūt uz traukiem un mazgāt tos.
- Jūs varat lietot trauku mazgājamās mašīnas mazgāšanas līdzekli, skalošanas līdzekli un specializēto sāli atsevišķi, vai arī izmantot kombinētās mazgāšanas līdzekļa tabletes (piem.,

"Viss vienā"). Ievērojiet uz iepakojuma redzamās norādes.

- Izvēlieties programmu atbilstoši ielādes veidam un netīrības pakāpei. ECO sniedz visefektīvāko ūdens un elektroenerģijas patēriņu.
- Lai novērstu kaļķakmens veidošanos ierīcē:
 - Uzpildiet sāls tvertni, kad nepieciešams.
 - Izmantojiet ieteicamo mazgāšanas līdzekļa un skalošanas līdzekļa daudzumu.
 - Pārliedcinieties, vai iestatītais ūdens mīkstinātāja līmenis atbilst ūdens cietības pakāpei.
 - Ievērojiet norādījumus, kas sniegti sadaļā "**Kopšana un tīrīšana**".

9.2 Speciālās sāls, skalošanas līdzekļa un mazgāšanas līdzekļa lietošana

- Izmantojiet tikai trauku mazgājama mašīnai paredzētu speciālo sāli, skalošanas līdzekli un mazgāšanas līdzekli. Citi izstrādājumi var radīt ierīces bojājumus.
- Vietās, kur ūdens ir ciets un ļoti ciets, mēs iesakām izmantot parastos trauku mašīnu mazgāšanas līdzekļus (pulveri, gelu, tabletes bez papildu īpašībām), skalošanas līdzekli un speciālo sāli atsevišķi, lai iegūtu optimālu mazgāšanas un žāvēšanas rezultātu.

- Mazgāšanas līdzekļa tabletes īso programmu laikā pilnībā neizšķīst. Lai nepieļautu mazgāšanas līdzekļa nogulsnes uz traukiem, iesakām mazgāšanas līdzekļa tabletes izmantot garajās programmās.
- Vienmēr lietojiet pareizo daudzumu mazgāšanas līdzekļa. Nepietiekošs mazgāšanas līdzekļa daudzums var novest pie sliktas mazgāšanas rezultāta un cieta ūdens paliekām vai traipiem uz traukiem. Lietojot pārāk daudz mazgāšanas līdzekļa mīksta vai mīkstinātā ūdens gadījumā, atstās mazgāšanas līdzekļa paliekas uz traukiem. Pielāgojiet mazgāšanas līdzekļa daudzumu atbilstoši ūdens cietībai. Skatiet norādes uz mazgāšanas līdzekļa iepakojuma.
- Vienmēr lietojiet pareizo daudzumu skalošanas līdzekļa. Nepietiekošs skalošanas līdzekļa daudzums samazina žāvēšanas rezultātu. Lietojot pārāk daudz skalošanas līdzekļa, atstāj zilganu slāni uz traukiem.
- Pārbaudiet, lai ūdens mīkstinātāja līmenis ir pareizs. Ja līmenis ir pārāk augsts, paaugstinātais sāls daudzums ūdenī var veidot rūsu uz galda piederumiem.

9.3 Ja vēlaties pārtraukt izmantot kombinētās mazgāšanas līdzekļa tabletes

Pirms sākt atsevišķi izmantot mazgāšanas līdzekli, speciālo sāli un skalošanas līdzekli, rīkojieties šādi.

1. Iestatiet visaugstāko ūdens mīkstinātāja līmeni.
2. Pārlicinieties, ka specializētās sāls un skalošanas līdzekļa tvertnes ir pilnas.
3. Aktivizējiet programmu Quick Nepievienojiet mazgāšanas līdzekli un neievietojiet grozos traukus.
4. Kad programma ir beigusies, noregulējiet ūdens mīkstinātāja līmeni atbilstoši ūdens cietībai jūsu apgabalā.
5. Noregulējiet skalošanas līdzekļa dozēšanas daudzumu.

9.4 Pirms programmas palaišanas

Pirms izvēlētās programmas startēšanas pārlicinieties, vai:

- Filtri ir tīri un pareizi uzstādīti.
- Specializētās sāls tvertnes vāks ir cieši noslēgts.
- Izsmidzinātāji nav nosprostoti.
- Specializētā sāls un skalošanas līdzeklis ir pietiekamā daudzumā (ja netiek izmantotas kombinētās mazgāšanas līdzekļa tabletes).
- Priekšmeti grozos izvietoti pareizi.
- Programma ir atbilstoša ievietotajam daudzumam un neīrības līmenim.
- Izmantots noteiktais mazgāšanas līdzekļa daudzums.

9.5 Grozu ievietošana

- Vienmēr izmantojiet visu grozu platību.
- Ierīcē mazgājiet tikai priekšmetus, kas paredzēti mazgāšanai trauku mazgājamajā mašīnā.
- Nemazgājiet ierīcē no koka, kaula, alumīnija, misiņa un vara priekšmetus, jo tie var saplaisāt, deformēties, mainīt krāsu vai tikt bojāti.
- Nemazgājiet ierīcē priekšmetus, kas var uzsūkt ūdeni (sūkļus, lupatīņas).
- Ievietojiet dobus priekšmetus, piemēram, tases, glāzes un pannas, ar atveri uz leju.
- Pārlicinieties, vai glāzes nesaskaras.
- Vieglus priekšmetus ievietojiet augšējā grozā. Pārbaudiet, lai priekšmeti brīvi nekustētos.
- Galda piederumus un mazus priekšmetus ievietojiet galda piederumu atvilktnē.
- Pirms programmas palaišanas pārlicinieties, vai netiek traucēta izsmidzinātāju kustība.

9.6 Grozu iztukšošana

1. Pirms trauku izņemšanas ļaujiet tiem atdzist. Karsti trauki var būt triecienneizturīgi.
2. Vispirms iztukšojiet apakšējo trauku grozu, tad augšējo.



Pēc programmas pabeigšanas ūdens joprojām var palikt uz ierīces iekšējām virsmām.

10. KOPŠANA UN TĪRĪŠANA



BRĪDINĀJUMS!

Pirms apkopes, izņemot programmas Machine Care palaišanu, izslēdziet ierīci un atvienojiet spraudkontakta no elektrotīkla.



Netīri filtri un nosprostotas izsmidzinātāju atveres pasliktina mazgāšanas rezultātus. Pārbaudiet šos elementus regulāri un, ja nepieciešams, notīriet.

10.1 Machine Care

Machine Care ir programma, kas paredzēta optimālai ierīces iekšpusē tīrīšanai. Tā likvidē kalķakmens nogulšņu un taukvielu uzkrāšanos.

Ja ierīce nosaka, ka nepieciešama tīrīšana, iedegas indikators . Ieslēdziet programmu Machine Care, lai tīrītu ierīces iekšpusi.

Kā palaist Machine Care programmu



Pirms programmas Machine Care aktivizēšanas notīriet filtrus un izsmidzinātājus.

1. Lietojiet atkalķošanas vai tīrīšanas līdzekļus, kas paredzēti tieši trauku mazgājamām mašīnām. Ievērojiet uz iepakojuma redzamās norādes. Nelieciet traukus grozos.
2. Piespiediet vienlaicīgi un un turiet tos piespiestus aptuveni 3 sekundes.

un indikatori mirgo. Displejā ir redzams programmas ilgums.

3. Lai sāktu programmu, aizveriet ierīces durvis.

Kad programma ir pabeigta, indikators nodzies.

10.2 Iekšpusē tīrīšana

- Rūpīgi notīriet ierīci, tostarp durvju gumijas blīvi, ar mīkstu, mitru drānu.
- Neizmantojiet abrazīvus izstrādājumus, abrazīvus sūkļus, asus instrumentus, spēcīgas ķīmikālijas vai šķīdinātājus.
- Lai saglabātu jūsu ierīces veiktspēju, vismaz reizi divos mēnešos ir ieteicams izmantot īpaši trauku mazgājamajām mašīnām paredzētu tīrīšanas produktu. Rūpīgi ievērojiet norādījumus uz produkta iepakojuma.
- Lai gūtu optimālus rezultātus, aktivizējiet Machine Care programmu.

10.3 Svešķermeņu izņemšana

Pārbaudiet filtrus un sifonu pēc katras trauku mazgājamās mašīnas lietošanas reizes. Svešķermeņi (piem., stikla gabali, kauli vai zobu bakstāmie kociņi u.c.) samazina mazgāšanas rezultātu un var sabojāt drenāžas sūkni.

1. Izjauciet filtrus, kā norādīts šajā sadaļā.
2. Jebkādu svešķermeņus izņemiet ar roku.



UZMANĪBU!

Ja nav iespējams izņemt, sazinieties ar autorizēto servisa centru.

3. Salieciet atpakaļ filtrus, kā norādīts šajā sadaļā.

10.4 Ārpuses tīrīšana

- Tīriet ierīci ar mitru, mīkstu drānu.
- Izmantojiet tikai neitrālus mazgāšanas līdzekļus.

- Neizmantojiet abrazīvus izstrādājumus, abrazīvus sūkļus vai šķīdinātājus.

10.5 Filtru tīrīšana

Filtru sistēma sastāv no 3 komponentiem.

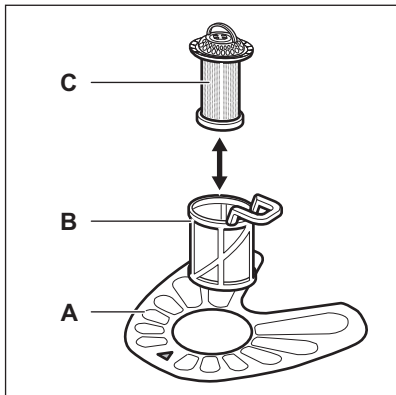

1. Pagrieziet filtru (B) pretēji pulksteņa rādītāja virzienam un izņemiet to.

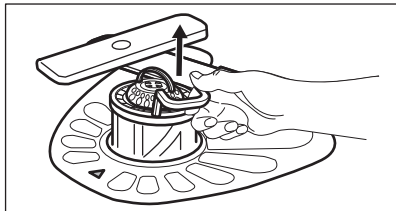
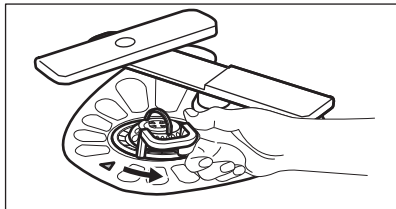

2. Izņemiet filtru (C) no filtra (B).
3. Izņemiet plakano filtru (A).

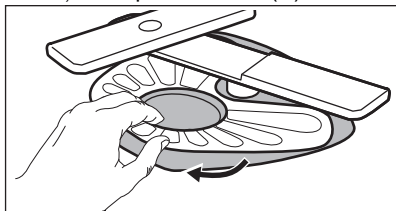

4. Nomazgājiet filtrus.

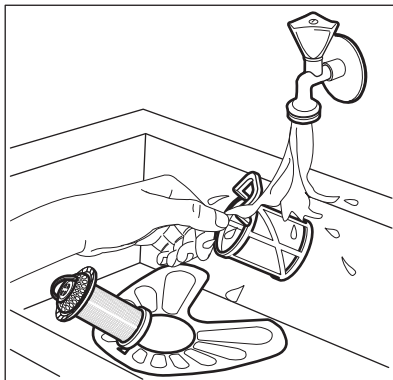

5. Pārlicinieties, ka nostādinātājā vai ap tā malām nav ēdiena atlieku un neīrumu.
6. Ievietojiet atpakaļ plakano filtru (A). Pārlicinieties, ka tas ir pareizi novietots zem abām vadīklām.

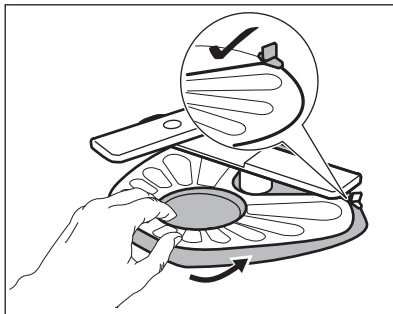

7. Salieciet atpakaļ filtrus (B) un (C).
8. Ievietojiet filtru (B) atpakaļ plakanaajā filtrā (A). Grieziet to pulksteņa rādītāja virzienā, līdz tas nofiksējas.

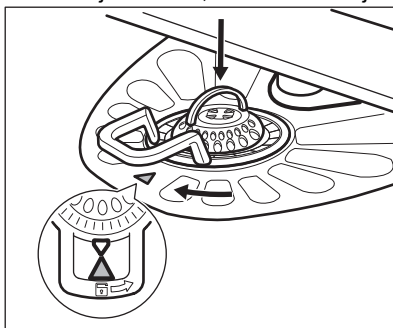

**UZMANĪBU!**

Nepareiza filtru pozīcija var izraisīt sliktus mazgāšanas rezultātus un ierīces bojājumus.

10.6 Zemākais izsmidzinātāja tīrīšana

Mēs iesakām regulāri tīrīt zemākais izsmidzinātāju, lai neļautu netīrumiem nobloķēt atveres.

Aizsērējušas atveres var radīt neapmierinošus mazgāšanas rezultātus.

1. Lai noņemtu apakšējo izsmidzinātāju, pavelciet to uz augšu.

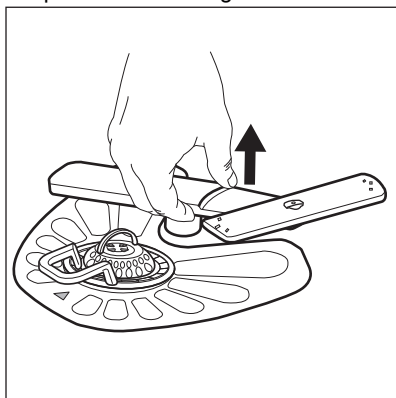

2. Nomazgājiet izsmidzinātāju zem tekoša ūdens. Lietojiet tievu, asu instrumentu, piem., zobu bakstāmo, lai izņemtu no atverēm netīrumus.

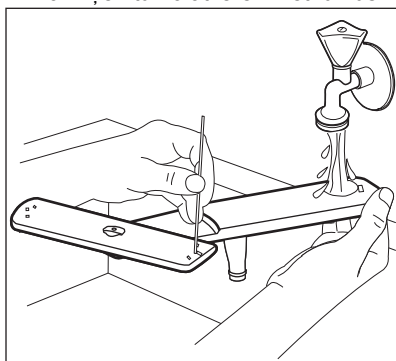

3. Lai uzstādītu izsmidzinātāju atpakaļ vietā, piespiediet to uz leju.

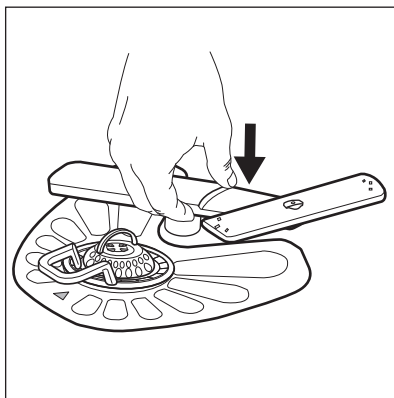

10.7 Augšējo izsmidzinātāju tīrīšana

Mēs iesakām regulāri tīrīt augšējos izsmidzinātājus, lai neļautu netīrumiem nobloķēt atveres. Aizsērējušas atveres var radīt neapmierinošus mazgāšanas rezultātus.

Augšējie izsmidzinātāji atrodas zem augšējā groza. Izsmidzinātāji (B) ir uzstādīti padeves caurulē (A) ar stiprinājuma elementiem (C).

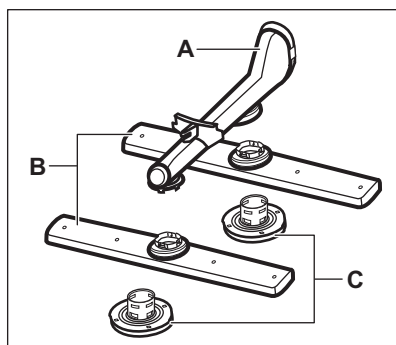

1. Izvelciet augšējo grozu.
2. Lai atvienotu izsmidzinātāju, pagrieziet stiprinājuma elementu pulksteņa rādītāja virzienā.

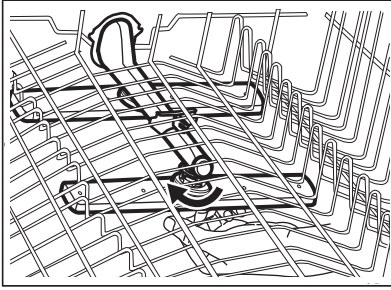

3. Nomazgājiet izsmidzinātāju zem tekoša ūdens. Lietojiet tievu, asu instrumentu, piem., zobu bakstāmo, lai izņemtu no atverēm netīrumus.

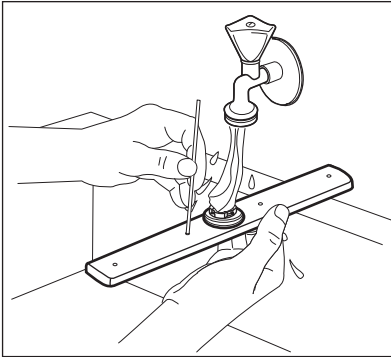

4. Lai uzstādītu izsmidzinātāju atpakaļ, ievietojiet stiprinājuma elementu izsmidzinātājā un nofiksējiet to padeves caurulē, pagriežot to pretēji pulksteņa rādītāja virzienam. Pārliecinieties, ka stiprinājuma elements nofiksējas vietā.

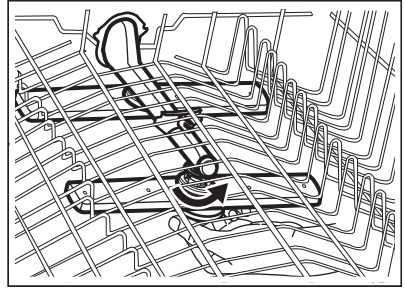

11. PROBLĒMRISINĀŠANA



BRĪDINĀJUMS!
Neatbilstoša ierīces
labošana var radīt risku
lietotāja drošībai. Visi
remontdarbi jāveic
kvalificētiem darbiniekiem.

**Lielāko daļu problēmu var atrisināt,
nesazinoties ar autorizētu servisa
centru.**

Informāciju par iespējamām problēmām
skatiet zemāk esošajā tabulā.

Dažu problēmu gadījumā displejā
redzams brīdinājuma kods.

Problēma un brīdinājuma kods	Iespējamais cēlonis un risinājums
Ierīci nevar ieslēgt.	<ul style="list-style-type: none"> Pārbaudiet, vai kontaktspraudnis pieslēgts kontaktligzdai. Pārliecinieties, vai nav bojāti drošinātāji drošinātāju blokā.

Problēma un brīdinājuma kods	Iespējamais cēlonis un risinājums
Programma neaktivizējas.	<ul style="list-style-type: none"> • Pārlicinieties, ka ierīces durvis ir aizvērtas. • Ja iestatīts atliktais starts, atceliet iestatījumu vai gaidiet laika atskaites beigas. • Ierīce uzpilda sveķus ūdens mikstināšanas iekārtā. Procedūra ilgst aptuveni 5 minūtes.
Ierīce nepiepildās ar ūdeni. Displejā redzams i10 vai i11 .	<ul style="list-style-type: none"> • Pārbaudiet, vai ūdens krāns ir atvērts. • Pārlicinieties, vai ūdens piegādes spiediens nav pārāk zems. Lai iegūtu šo informāciju, sazinieties ar vietējo ūdens apgādes dienestu. • Pārbaudiet, vai ūdens krāns nav aizsprostots. • Pārbaudiet, vai iepļūdes šļūtenes filtrs nav aizsprostots. • Pārbaudiet, vai ūdens iepļūdes šļūtene nav salocījusies.
Ierīce neizsūknē ūdeni. Displejā tiks parādīts i20 .	<ul style="list-style-type: none"> • Pārbaudiet, vai izlietnes sifons nav aizsērējis. • Pārbaudiet, vai iekšējā filtra sistēma nav aizsērējusi. • Pārbaudiet, vai ūdens izplūdes šļūtene nav sagriezusi vai saliekta.
Aktivizējusies ierīce pret ūdens noplūdēm. Displejā tiks parādīts i30 .	<ul style="list-style-type: none"> • Aizgrieziet ūdens krānu. • Pārlicinieties, ka ierīce ir pareizi uzstādīta. • Pārlicinieties, ka grozi ir piepildīti saskaņā ar lietotāja rokasgrāmatas norādījumiem.
Ūdens līmeņa noteikšanas sensora darbības traucējums. Displejā tiek attēlots i41 - i44 .	<ul style="list-style-type: none"> • Pārlicinieties, ka filtri ir tīri. • Izslēdziet un ieslēdziet ierīci.
Mazgāšanas sūkņa vai ūdens izlaišanas sūkņa darbības traucējumi. Displejā tiek attēlots i51 - i59 vai i5A - i5F .	<ul style="list-style-type: none"> • Izslēdziet un ieslēdziet ierīci.
Ūdens temperatūra ierīcē ir pārāk augsta, vai radušies temperatūras sensora darbības traucējumi. Displejā redzams i61 vai i69 .	<ul style="list-style-type: none"> • Pārlicinieties, ka iepļūdes ūdens temperatūra nepārsniedz 60 °C. • Izslēdziet un ieslēdziet ierīci.
Tehniski ierīces darbības traucējumi. Displejā redzams iC0 vai iC3 .	<ul style="list-style-type: none"> • Izslēdziet un ieslēdziet ierīci.

Problēma un brīdinājuma kods	Iespējamais cēlonis un risinājums
Ūdens līmenis ierīcē ir pārāk augsts. Displejā tiks parādīts iF1 .	<ul style="list-style-type: none"> Izslēdziet un ieslēdziet ierīci. Pārliecinieties, ka filtri ir tīri. Pārliecinieties, ka izplūdes šļūtene ir uzstādīta pareizā augstumā virs grīdas. Skatiet uzstādīšanas norādes.
Ierīce darbības laikā vairākas reizes apstājas un atkal atsāk darbību.	<ul style="list-style-type: none"> Tas ir normāli. Tas nodrošina optimālus tīrīšanas rezultātus un ietaupa enerģiju.
Programma darbojas pārāk ilgi.	<ul style="list-style-type: none"> Ja iestatīta atliktā starta iespēja, atceliet atlikšanas iestatījumu vai gaidiet laika atskaites beigas. Aktivizētās iespējas var pagarināt programmas ilgumu.
Atlikušais laiks displejā palielinās un pārlec gandrīz līdz programmas laika beigām.	<ul style="list-style-type: none"> Tas nav defekts. Ierīce darbojas pareizi.
Neliela ūdens noplūde no ierīces durvīm.	<ul style="list-style-type: none"> Ierīce nav nolīmeņota. Atlaidiet vaļīgāk vai pievelciet regulējamās kājiņas (ja tas atbilst situācijai). Ierīces durvis un veļas tīrpne nav vienā līmenī. Noregulējiet aizmugurējo kājiņu (ja tas atbilst situācijai).
Ierīces durvis ir grūti aizvērt.	<ul style="list-style-type: none"> Ierīce nav nolīmeņota. Atlaidiet vaļīgāk vai pievelciet regulējamās kājiņas (ja tas atbilst situācijai). Daļa no traukiem lien ārā no groziem.
Graboša vai klauvējoša skaņa no ierīces iekšpuses.	<ul style="list-style-type: none"> Trauki nav pareizi izvietoti grozos. Aplūkojiet brošūru par priekšmetu ievietošanu grozā. Pārliecinieties, ka izsmidzinātāji var brīvi rotēt.
Ierīce liek nostrādāt drošinātājam.	<ul style="list-style-type: none"> Ampēru skaits nav pietiekams, lai apgādātu visas lietotās ierīces ar elektrību. Pārbaudiet kontaktligzdas strāvas stiprumu ampēros un skaitītāja jaudu vai izslēdziet vienu no lietotajām ierīcēm. Ierīces iekšējie elektriskie traucējumi. Sazinieties ar pilnvarotu servisa centru.

Kad ierīce ir pārbaudīta, izslēdziet to un ieslēdziet no jauna. Ja problēma atkārtojas, sazinieties ar autorizēto servisa centru.

Ja brīdinājuma kodi nav atrodami tabulā, sazinieties ar autorizēto servisa centru.



BRĪDINĀJUMS!



Mēs iesakām nelietot ierīci, kamēr problēma nav pilnībā atrisināta. Atvienojiet ierīci no elektrotīkla un nepievienojiet to atpakaļ, kamēr neesat pārliecinājies, ka tā darbojas pareizi.

11.1 Izstrādājuma ciparu kods (PNC)

Sazinoties ar pilnvarotu servisa centru, jums nepieciešams norādīt savas ierīces izstrādājuma ciparu kodu.

PNC norādīts uz datu plāksnītes, kura atrodama uz ierīces durvīm. PNC var arī pārbaudīt uz vadības paneļa.

Pirms pārbaudāt PNC, pārliecinieties, ka ierīce ir programmu izvēles režīmā.

1. Piespiediet vienlaicīgi  un  un **AUTO Sense** un turiet tos piespiestus aptuveni 3 sekundes.

Displejs rāda ierīces PNC.

2. Lai izietu no PNC skata, vienlaicīgi

nospiediet  un  un turiet tos piespiestus aptuveni 3 sekundes.

Programma atgriežas pie programmu izvēles režīma.

11.2 Mazgāšanas un žāvēšanas rezultāti nav apmierinoši

Problēma	Iespējamais cēlonis un risinājums
Slikti mazgāšanas rezultāti.	<ul style="list-style-type: none"> • Skatiet „Izmantošana ikdienā”, „Padomi un ieteikumi” brošūru par priekšmetu ievietošanu grozā. • Lietojiet intensīvākas mazgāšanas programmu. • Aktivizējiet ExtraPower iespēju, lai uzlabotu izvēlētās programmas mazgāšanas rezultātus. • Izīriiet izsmidzinātāju sprauslas un filtru. Skatiet sadaļu „Kopšana un tīrīšana”.
Slikti žāvēšanas rezultāti.	<ul style="list-style-type: none"> • Galda piederumi atstāti aizvērtā ierīcē pārāk ilgi. Aktivizējiet AirDry, lai iestāfītu durvju automātisko atvēršanos un uzlabotu žāvēšanas veikspēju. • Ierīcē nav skalošanas līdzekļa vai skalošanas līdzekļa deva nav pietiekama. Uzpildiet skalošanas līdzekļa dozatoru vai iestatiet augstāku skalošanas līdzekļa līmeni. • Iemesls var būt skalošanas līdzekļa kvalitāte. • Ieteicam vienmēr izmantot skalošanas līdzekli, kopā ar kombinētā mazgāšanas līdzekļa tabletēm. • Plastmasas priekšmetus var būt nepieciešams noslaucīt ar dvieli. • Šai programmai nav žāvēšanas fāzes. Skatiet sadaļu „Programmu pārskats”.
Uz glāzēm un traukiem ir gaišas svītras vai zilgani slāņi.	<ul style="list-style-type: none"> • Pārāk liels skalošanas līdzekļa daudzums. Noregulējiet skalošanas līdzekļa izvēles slēdzi uz mazāku daudzumu. • Pārāk liels mazgāšanas līdzekļa daudzums.
Uz glāzēm un traukiem ir izžuvušu ūdens pilieni un traipi.	<ul style="list-style-type: none"> • Nepietiekams atļautā skalošanas līdzekļa daudzums. Noregulējiet skalošanas līdzekļa izvēles slēdzi uz augstāku daudzumu. • Iemesls var būt skalošanas līdzekļa kvalitāte.
Ierīces iekšpuse ir slapja.	<ul style="list-style-type: none"> • Tas nav ierīces defekts. Mitrais gaiss kondensējas uz ierīces sienām.
Neparastas putas mazgāšanas laikā.	<ul style="list-style-type: none"> • Lietojiet trauku mazgājamām mašīnām paredzētu mazgāšanas līdzekli. • Skalošanas līdzekļa dozatorā radusies sūce. Sazinieties ar pilnvarotu servisa centru.

Problēma	Iespējamais cēlonis un risinājums
Nedaudz rūsas uz galda piederumiem.	<ul style="list-style-type: none"> • Mazgāšanai izmantotajā ūdenī ir pārāk daudz sāls. Skatiet sadaļu „Ūdens mīkstinātājs”. • Sudraba un nerūsējošā tērauda galda piederumi tika ievietoti kopā. Nenovietojiet sudraba un nerūsējošā tērauda priekšmetus pārāk tuvu.
Programmas beigās dozatorā redzamas mazgāšanas līdzekļa atliekas.	<ul style="list-style-type: none"> • Mazgāšanas līdzekļa tablete iesprūda dozatorā un ūdens to neaizskaloja pilnībā. • Ūdens nevar aizskalot mazgāšanas līdzekli no dozatora. Pārbaudiet, vai izsmidzinātājs nav bloķēts vai aizsērējis. • Pārlicinieties, ka grozos ievietotie priekšmeti netraucē mazgāšanas līdzekļa dozatora vākam atvērties.
Smakas ierīces iekšpusē.	<ul style="list-style-type: none"> • Skatiet sadaļu „Iekšējā tīrīšana”. • Sāciet Machine Care programmu ar trauku mazgājamām mašīnām paredzētu atkaļķotāju vai tīrīšanas līdzekli.
Kaļķakmens atliekas uz galda piederumiem, uz tilpnes un durvju iekšpusēs.	<ul style="list-style-type: none"> • Sāls līmenis ir zems, pārbaudiet uzpildīšanas indikatoru. • Specializētās sāls tvertnes vāks ir vaļīgs. • Jūsu krāna ūdens ir ciets. Skatiet sadaļu „Ūdens mīkstinātājs”. • Izmantojiet speciālo sāli un uzstādiet ūdens mīkstinātāja reģenerāciju, pat tad, ja tiek izmantotas kombinētās tabletes. Skatiet sadaļu „Ūdens mīkstinātājs”. • Sāciet Machine Care programmu ar trauku mazgājamām mašīnām paredzētu atkaļķošanas līdzekli. • Ja kaļķakmens tomēr neizzūd, iztīriet ierīci ar ierīces tīrītājiem, kas paredzēti šim nolūkam. • Pamēģiniet citu mazgāšanas līdzekli. • Sazinieties ar mazgāšanas līdzekļa ražotāju.
Nespodri, krāsu zaudējuši vai ieplīsuši trauki.	<ul style="list-style-type: none"> • Pārlicinieties, ka ierīcē tiek mazgāti tikai tādi trauki, kurus drīkst mazgāt trauku mazgājamajā mašīnā. • Ievietojiet un izņemiet traukus no groza uzmanīgi. Aplūkojiet brošūru par priekšmetu ievietošanu grozā. • Trauslus priekšmetus ievietojiet augšējā grozā. • Aktivizējiet GlassCare iespēju, lai nodrošinātu īpašu aprūpi stikla izstrādājumiem un trausliem priekšmetiem.



Skatiet „**Pirms pirmās lietošanas**”, „**Izmantošana ikdienā**” vai „**Padomi un ieteikumi**”, lai noskaidrotu citus iespējamās iemeslus.

12. TEHNISKĀ INFORMĀCIJA

Izmēri	Platums / augstums / dziļums (mm)	446 / 818 - 898 / 550
Elektrības padeves pieslēgšana ¹⁾	Spriegums (V)	220 - 240
	Frekvence (Hz)	50
Ūdens pievada spiediens	Min. / maks. bāri (MPa)	0.5 (0.05) / 8 (0.8)
Ūdens pievads	Auksts ūdens vai karsts ūdens ²⁾	maks. 60 °C
Ietilpība	Vietas iestatījumi	10
Energijas patēriņš	Atstāts ieslēgtā režīmā (W)	5.0
	Izslēgtā režīmā (W)	0.50

1) Pārējos lielumus skatiet datu plāksnītē.

2) Ja karstais ūdens tiek sildīts ar alternatīvu enerģijas avotu (piem., saules paneļu), izmantojiet karsto ūdeni, lai tādējādi samazinātu elektroenerģijas patēriņu.

12.1 Saite uz ES EPREL datu bāzi

QR kods uz ierīces enerģijas marķējuma satur tīmekļa saiti uz šīs ierīces reģistrāciju ES EPREL datu bāzē. Saglabājiet enerģijas marķējumu kopā ar lietotāja rokasgrāmatu un visiem pārējiem ierīces komplektācijā iekļautajiem dokumentiem.

Informāciju par produkta veiktspēju var atrast ES EPREL datu bāzē, izmantojot

saiti <https://eprel.ec.europa.eu> un modeļa nosaukumu un produkta numuru, kas atrodams uz ierīces datu plāksnītes. Skatiet sadaļu "Produkta apraksts".

Lai uzzinātu vairāk informācijas par enerģijas marķējumu, apmeklējiet www.theenergylabel.eu.

13. APSVĒRUMI PAR VIDES AIZSARDZĪBU

Nododiet otrreizējai pārstrādei materiālus ar simbolu . Ievietojiet iepakojuma materiālus atbilstošajos konteineros to otrreizējai pārstrādei. Palīdziet aizsargāt apkārtējo vidi un cilvēku veselību, atkārtoti pārstrādājot elektrisko un elektronisko iekārtu atkritumus.

Neizmetiet ierīces, kas apzīmētas ar šo simbolu , kopā ar majsaimniecības atkritumiem. Nododiet izstrādājumu vietējā otrreizējās pārstrādes punktā vai sazinieties ar vietējo pašvaldību.

TURINYS

1. SAUGOS INFORMACIJA.....	29
2. SAUGOS INSTRUKCIJOS.....	31
3. GAMINIO APRAŠAS.....	33
4. VALDYMO SKYDELIS.....	34
5. PROGRAMOS PASIRINKIMAS.....	35
6. BAZINĖS NUOSTATOS.....	38
7. PRIEŠ NAUDODAMI PIRMAKART.....	41
8. KASDIENIS NAUDOJIMAS.....	43
9. PATARIMAI.....	44
10. VALYMAS IR PRIEŽIŪRA.....	46
11. TRIKČIŲ DIAGNOSTIKA.....	50
12. TECHNINĖ INFORMACIJA.....	54

PUIKIEMS REZULTATAMS

Ačiū, kad pasirinkite šį AEG gaminį. Mes sukūrėme jį taip, kad jis neprikaištingai veiktų daugelį metų – pasižymintis pažangiomis technologijomis, kurios padeda palengvinti gyvenimą, jis turi funkcijų, kurių galite nerasti įprastuose buitiniuose prietaisuose. Skirkite kelias minutes perskaityti instrukciją, kad galėtumėte jį geriausiai panaudoti.

Pasilankykite mūsų interneto svetainėje, kad:



gautumėte naudojimo patarimų, brošiūrų, trikčių šalinimo, aptarnavimo ir remonto informacijos:

www.aeg.com/support



Užregistruotumėte savo gaminį geresniam aptarnavimui:

www.registreaeg.com



Įsigytumėte priedų, vartojamųjų prekių ir originalių atsarginių dalių savo prietaisui:

www.aeg.com/shop

KLIENTŲ PRIEŽIŪRA IR APTARNAVIMAS

Visada naudokite originalias atsargines dalis.

Kreipdamiesi į įgaliotąjį techninės priežiūros centrą, būtinai pateikite šią informaciją: modelis, PNC, serijos numeris.

Informacija yra nurodyta techninių duomenų plokštelėje.

 Įspėjimas / atsargumo ir saugos informacija

 Bendroji informacija ir patarimai

 Aplinkosaugos informacija

Galimi pakeitimai.

1. SAUGOS INFORMACIJA

Prieš įrengdami ir naudodami šį prietaisą, atidžiai perskaitykite pateiktą instrukciją. Gamintojas neatsako

už sužalojimus ar žalą, patirtą dėl netinkamo prietaiso įrengimo ar naudojimo. Instrukciją visada laikykite saugioje ir pasiekiamoje vietoje, kad prireikus galėtumėte pasižiūrėti.

1.1 Vaikų ir pažeidžiamų žmonių sauga

- Vyresni nei 8 metų vaikai ir asmenys, kurių fiziniai, jutimo arba protiniai gebėjimai riboti, arba kuriems trūksta patirties ir žinių, šį prietaisą gali naudoti tik tuomet, jei jie prižiūrimi arba jiems buvo suteikti nurodymai, kaip saugiai naudoti prietaisą, ir jei jie supranta su prietaiso naudojimu susijusius pavojus.
- Nuo 3 iki 8 metų vaikų ir asmenų, turinčių labai sunkią ir sudėtingą negalią, negalima prileisti prie prietaiso, jeigu jie nuolat nėra prižiūrimi.
- Mažesnių nei 3 metų vaikų negalima prileisti prie prietaiso, jeigu jie nuolat nėra prižiūrimi.
- Neleiskite vaikams žaisti su šiuo prietaisu.
- Ploviklius laikykite vaikams nepasiekiamoje vietoje.
- Neleiskite vaikams ir naminiams gyvūnams būti šalia, kai prietaiso durelės atviros.
- Vaikai be priežiūros negali atlikti prietaiso valymo ir naudotojo priežiūros darbų.

1.2 Bendrosios saugos reikalavimai

- Šis prietaisas skirtas naudoti tik namų ūkyje; jį galima naudoti, pavyzdžiui:
 - kaimo sodybose, darbuotojų valgomouosiuose, pavyzdžiui, parduotuvėse, biuruose ir kitoje darbo aplinkoje;
 - viešbučiuose, moteliuose, svečių namuose ir kitose gyvenamosiose aplinkose;
- Nekeiskite šio prietaiso techninių savybių.
- Darbinis vandens slėgis (mažiausias ir didžiausias) turi būti nuo 0.5 (0.05) / 8 (0.8) barų (MPa)
- Laikykitės didžiausio 10 vietos nuostatų skaičiaus.
- Jei pažeidžiamas maitinimo laidas, jį leidžiama keisti tik gamintojui, jo įgaliotajam techninės priežiūros

centrui arba panašios kvalifikacijos asmenims – kitaip gali kilti pavojus.

- Įdėkite stalo įrankius į stalo įrankių krepšelį taip, kad aštrūs galai būtų nukreipti žemyn, arba sudėkite juos į stalo įrankių stalčių horizontalioje padėtyje taip, kad aštrūs galai būtų nukreipti žemyn.
- Nepalikite prietaiso su atidarytomis durelėmis be priežiūros, kad netyčia ant jo neužliptumėte.
- Prieš atlikdami techninės priežiūros darbus, išjunkite prietaisą ir ištraukite maitinimo laido kištuką iš lizdo.
- Nevalykite prietaiso aukštu slėgiu vandens purkštuvais ir (arba) garais.
- Jeigu prietaiso pagrinde yra vėdinimo angos, jos negali būti uždengtos, pavyzdžiui, kilimu.
- Prietaisą prie vandentiekio sistemos prijunkite naudodami pateiktus naujus žarnų komplektus. Senų žarnų komplektų pakartotinai naudoti negalima.

2. SAUGOS INSTRUKCIJOS

2.1 Įrengimas



ĮSPĖJIMAS!

Šį prietaisą įrengti privalo tik kvalifikuotas asmuo.

- Nuimkite visas pakavimo medžiagas.
- Neįjunkite ir nenaudokite sugadinto prietaiso.
- Saugumo sumetimais nenaudokite prietaiso, prieš įrengdami jį balduose.
- Vadovaukitės su prietaisu pateiktomis įrengimo instrukcijomis.
- Visada būkite atsargūs, kai perkeliate prietaisą, nes jis yra sunkus. Visada mūvėkite apsaugines pirštines ir avėkite uždarą avalynę.
- Neįjunkite ir nenaudokite prietaiso ten, kur temperatūra būna žemesnė nei 0 °C.
- Įrenkite prietaisą saugioje ir tinkamoje vietoje, atitinkančioje įrengimo reikalavimus.

2.2 Elektros prijungimas



ĮSPĖJIMAS!

Gaisro ir elektros smūgio pavojus.

- Prietaisą privaloma įžeminti.
- Įsitinkinkite, kad parametrai techninių duomenų plokštelėje atitinka maitinimo tinklo elektros vardinį duomenį.
- Visada naudokite tinkamai įrengtą įžemintą saugųjį elektros lizdą.
- Nenaudokite daugiakanalių adapterių ir ilginamųjų laidų.
- Būkite atsargūs, kad nesugadintumėte elektros kištuko ir maitinimo laido. Jei reikėtų pakeisti maitinimo laidą, tai turi padaryti mūsų įgaliotasis techninės priežiūros centras.
- Elektros kištuką į tinklo lizdąjunkite tik tuomet, kai visiškai pabaigsite įrengimą. Įsitinkinkite, kad įrengus prietaisą, elektros laido kištukas būtų lengva pasiekti.

- Norėdami išjungti prietaisą, netraukite už maitinimo laido. Visada traukite paėmę už elektros kištuko.
- Šiam prietaise sumontuotas 13 A maitinimo laido kištukas. Jeigu reikia pakeisti maitinimo kištuko saugiklį, naudokite tik 13 A ASTA (BS 1362) saugiklį (tik Jungtinėje Karalystėje ir Airijoje).

2.3 Vandens prijungimas

- Nesugadinkite vandens žarnų.
- Prieš prijungiant prie naujų vamzdžių, ilgai nenaudotų vamzdžių, kur buvo atliekami remonto darbai arba sumontuoti nauji prietaisai (vandens skaitikliai ir pan.), leiskite vandeni, kol jis pradės bėgti švarus ir skaidrus.
- Per ir po pirmo prietaiso panaudojimo patikrinkite, ar nėra matoma vandens nuotėkio.
- Vandens įleidimo žarna turi apsauginį vožtuvą ir įmovą su viduje esančiu maitinimo kabeliu.

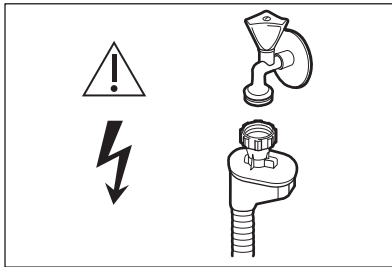

ĮSPĖJIMAS!
Pavojinga įtampa.

- Jeigu pažeista vandens įleidimo žarna, nedelsdami užsukite vandens čiaupą ir ištraukite kištuką iš elektros tinklo lizdo. Dėl vandens įleidimo žarnos pakeitimo kreipkitės į įgaliotąjį techninės priežiūros centrą.

2.4 Naudojimas

- Šalia prietaiso, į prietaisą arba ant jo nedėkite degių produktų arba degiais produktais sudrėkintų daiktų.
- Indaplovės plovikliai yra pavojingi. Laikykitės ant ploviklio pakuotės pateiktų saugos nurodymų.
- Negerkite ir nežaiskite su prietaise esančiu vandeniu.

- Neišimkite indų iš prietaiso, kol nepasibaigs programa. Ant indų gali likti šiek tiek ploviklio.
- Ant atvirų prietaiso durelių nelaiykite daiktų ir nespauskite jų.
- Iš prietaiso gali išsiveržti karšti garai, jeigu atidarysite dureles veikiant programai.

2.5 Vidinis apšvietimas



ĮSPĖJIMAS!
Pavojus susižeisti.

- Šio gaminio viduje esanti (-čios) lemputė (-ės) ir atskirai parduodamos atsarginės lemputės: Šios lemputės turi atlaikyti ekstremalias fizines sąlygas buitiniuose prietaisuose, pavyzdžiui, temperatūrą, vibraciją, drėgmę, arba yra skirtos informuoti apie prietaiso veikimo būseną. Jos nėra skirtos naudoti kitoms paskirtims ir netinka patalpoms apšviesti.
- Norėdami pakeisti vidinę apšvietimo lemputę, kreipkitės į įgaliotąjį techninės priežiūros centrą.

2.6 Techninė priežiūra

- Dėl prietaiso remonto kreipkitės į įgaliotąjį techninės priežiūros centrą. Naudokite tik originalias atsargines dalis.
- Atkreipkite dėmesį, kad pačių arba neprofesionalus remontas gali turėti pasekmių saugai ir panaikinti garantiją.
- Šių atsarginių dalių bus galima įsigyti 7 metus nutraukus modelio gamybą: variklį, cirkuliacijos ir vandens išleidimo siurblį, šildytuvus ir kaitinimo elementus, įskaitant šildymo siurblius, vamzdžius ir susijusią įrangą, įskaitant žarnas, vožtuvus, filtrus ir hermetikus, konstrukcines ir vidines dalis, susijusias su durų mazgais, spausdintines plokštes, elektroninius ekranus, slėginius jungiklius, termostatus ir jutiklius, programinę ir aparatinę-programinę įrangą, įskaitant atkūrimo programinę įrangą, įskaitant atkūrimo programinę įrangą. Įsidėmėkite, kad tam tikros šios atsarginės dalys yra prieinamos tik profesionaliems remonto

specialistams ir kad ne visos atsarginės dalys yra aktualios visiems modeliams.

- Šių atsarginių dalių bus galima įsigyti 10 metų nutraukus modelio gamybą: durelių lankstus ir sandariklius, kitus sandariklius, purkštuvus, vandens išleidimo filtrus, vidinius stovus ir plastikines detales, pavyzdžiui, krepšius ir dangtelius.

- Ištraukite maitinimo laido kištuką iš maitinimo tinklo lizdo.
- Nupjaukite elektros laidą ir išmeskite jį.
- Nuimkite durelių velkę, kad vaikai ir naminiai gyvūnai neužsidarytų prietaise.

2.7 Seno prietaiso išmetimas



ĮSPĖJIMAS!

Pavojus susižeisti arba uždusti.

3. GAMINIO APRAŠAS



Toliau pateikti paveikslėliai yra skirti tik bendrajai gaminio apžvalgai. Daugiau informacijos rasite kituose skyriuose ir (arba) su prietaisu pateiktuose dokumentuose.

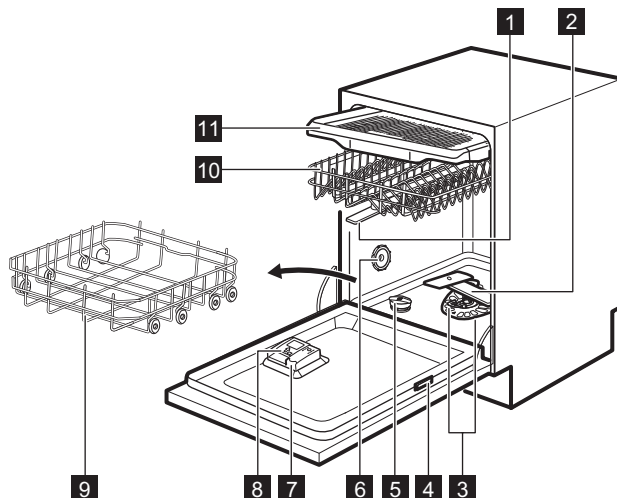

- 1** Viršutinės purkštuvo alkūnės
- 2** Apatinė purkštuvo alkūnė
- 3** Filtrai
- 4** Techninių duomenų plokštelė

- 5** Druskos talpykla
- 6** Oro anga
- 7** Skalavimo priemonės dalytuvas
- 8** Ploviklio dalytuvas

- 9 Apatinis krepšys
- 10 Viršutinis krepšys

- 11 Stalo įrankių stalčius

3.1 Beam-on-Floor

Beam-on-Floor – tai šviesa, projektuojama ant grindų, po prietaiso durelėmis.

- Kai programa pradeda veikti, užsidega raudona lemputė, ir ji šviečia, kol veikia programa.
- Programai pasibaigus, užsidega žalia lemputė.
- Esant prietaiso trikdžiai, raudona lemputė mirksi.

i Išjungus prietaisą, užgęsta ir Beam-on-Floor.

i Džiovinimo fazės metu suaktyvintus funkciją AirDry, projekcija ant grindų gali būti nevisiškai matoma. Norėdami pamatyti, ar ciklas baigėsi, pažiūrėkite į valdymo skydelį.

4. VALDYMO SKYDELIS

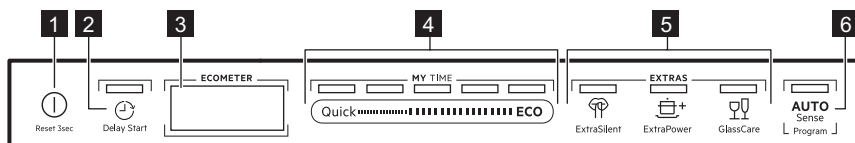

- 1 Įjungimo / išjungimo mygtukas
- 2 Delay Start mygtukas
- 3 Rodinys
- 4 MY TIME pasirinkimo juosta

- 5 EXTRAS mygtukai
- 6 AUTO Sense mygtukas

4.1 Valdymo skydelis

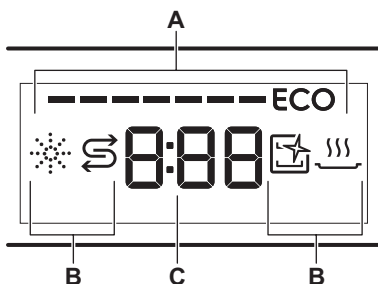

- A. ECOMETER
- B. Indikatoriai
- C. Laiko indikatorius





4.2 ECOMETER



ECOMETER rodo, kaip programos pasirinkimas turi įtakos energijos ir vandens sąnaudoms. Kuo daugiau juostų įjungta, tuo mažesnės sąnaudos.

ECO rodo labiausiai aplinkai nekenkiančios programos pasirinkimą plaunant vidutiniškai nešvarius indus.

4.3 Indikatoriai

Indikatorius	Aprašas
	Skalavimo priemonės indikatorius. Jis šviečia, kai reikia papildyti skalavimo priemonės dalytuvą. Žr. skyrių „ Prieš naudojantis pirmąkart “.
	Druskos indikatorius. Jis šviečia, kai reikia papildyti druskos talpyklą. Žr. skyrių „ Prieš naudojantis pirmąkart “.
	Machine Care indikatorius. Jis šviečia, kai prietaiso vidų reikia valyti naudojant programą Machine Care. Žr. skyrių „ Valymas ir priežiūra “.
	Džiovinimo fazės indikatorius. Šviečia, kai pasirinkta programa su džiovinimo faze. Mirksi vykdant džiovinimo fazę. Žr. „ Programos pasirinkimas “.

5. PROGRAMOS PASIRINKIMAS

5.1 MY TIME

Naudodami MY TIME pasirinkimo juosta, galite pasirinkti tinkamą plovimo ciklą pagal programos trukmę – nuo 30 minučių iki keturių valandų.

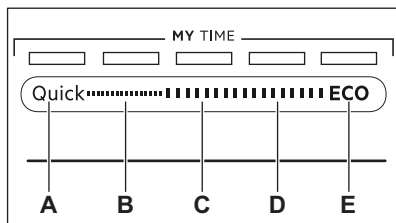

- Quick** yra trumpiausia programa (**30min**), tinkama plauti šviežiai ir mažai suteptus daiktus.
- 1h** yra programa, tinkama plauti šviežiai suteptus ir su mažai pridžiūvusiais nešvarumais indus.
- 1h 30min** yra programa, tinkama plauti ir džiovininti vidutiniškai suteptus indus.
- 2h 40min** yra programa, tinkama plauti ir džiovininti labai suteptus indus.
- ECO** yra ilgiausia programa (**4h**), kurią naudojant vandens ir energijos sąnaudos yra efektyviausios plaunant įprastai suteptus indus bei stalo įrankius. Tai standartinė bandymų institutų naudojama programa. ¹⁾

5.2 EXTRAS

Jūs galite koreguoti programos pasirinkimą pagal savo poreikius, aktyvindami EXTRAS.

ExtraSilent

 ExtraSilent padeda sumažinti prietaiso keliamą triukšmą. Aktyvius šią parinktį, plovimo siurblys veikia tyliai mažesniu greičiu. Dėl mažo greičio programa ilgiau trunka.

ExtraPower

 ExtraPower pagerina pasirinktos programos plovimo rezultatus. Ši parinktis padidina plovimo temperatūrą ir pailgina trukmę.

GlassCare

 GlassCare suteikia ypatingą priežiūrą dužiams indams. Ši parinktis apsaugo nuo pasirinktos programos greitų plovimo temperatūros pokyčių ir sumažina ją iki 45 °C. Tai padeda ypač gerai apsaugoti stiklo dirbinius nuo pažeidimų.

5.3 AUTO Sense

Programa AUTO Sense automatiškai pakoreguoja plovimo ciklą pagal įkrovos tipą.

¹⁾ Ši programa yra naudojama atitinkčiai Ekodizaino Komisijos reglamentui (ES) 2019/2022 įvertinti.

Prietaisas nustato nešvarumo laipsnį ir krepšiuose sudėtų indų kiekį. Jis parenka

vandens temperatūrą ir kiekį bei plovimo trukmę.

5.4 Programų apžvalga

Programa	Įkrovos tipas	Nešvarumo laipsnis	Programos fazės	EXTRAS
Quick	<ul style="list-style-type: none"> Moliniai indai Stalo įrankiai 	<ul style="list-style-type: none"> Švieži 	<ul style="list-style-type: none"> Plovimas 50 °C Tarpinis skalavimas Galutinis skalavimas 45 °C AirDry 	<ul style="list-style-type: none"> ExtraPower GlassCare
1h	<ul style="list-style-type: none"> Moliniai indai Stalo įrankiai 	<ul style="list-style-type: none"> Švieži Šiek tiek pridžiūvē 	<ul style="list-style-type: none"> Plovimas 60 °C Tarpinis skalavimas Galutinis skalavimas 50 °C AirDry 	<ul style="list-style-type: none"> ExtraPower GlassCare
1h 30min	<ul style="list-style-type: none"> Moliniai indai Stalo įrankiai Puodai Keptuvės 	<ul style="list-style-type: none"> Normalus Šiek tiek pridžiūvē 	<ul style="list-style-type: none"> Plovimas 60 °C Tarpinis skalavimas Galutinis skalavimas 55 °C Džiovinimas AirDry 	<ul style="list-style-type: none"> ExtraPower GlassCare
2h 40min	<ul style="list-style-type: none"> Moliniai indai Stalo įrankiai Puodai Keptuvės 	<ul style="list-style-type: none"> Vidutiniškai ir stipriai suteptos Pridžiūvē 	<ul style="list-style-type: none"> Pirminis plovimas Plovimas 60 °C Tarpinis skalavimas Galutinis skalavimas 60 °C Džiovinimas AirDry 	<ul style="list-style-type: none"> ExtraPower GlassCare
ECO	<ul style="list-style-type: none"> Moliniai indai Stalo įrankiai Puodai Keptuvės 	<ul style="list-style-type: none"> Normalus Šiek tiek pridžiūvē 	<ul style="list-style-type: none"> Pirminis plovimas Plovimas 50 °C Tarpinis skalavimas Galutinis skalavimas 55 °C Džiovinimas AirDry 	<ul style="list-style-type: none"> ExtraPower GlassCare ExtraSilent

Programa	Įkrovos tipas	Nešvarumo laipsnis	Programos fazės	EXTRAS
AUTO Sense	<ul style="list-style-type: none"> Moliniai indai Stalo įrankiai Puodai Keptuvės 	Programa pritaikoma visiems nešvarumo laipsniams.	<ul style="list-style-type: none"> Pirminis plovimas Plovimas 50–60 °C Tarpinis skalavimas Galutinis skalavimas 60 °C Džiovinimas AirDry 	EXTRAS netaikytinos šiai programai.
Machine Care	<ul style="list-style-type: none"> Be indų 	Programa išvalomas prietaiso vidus.	<ul style="list-style-type: none"> Plovimas 70 °C Tarpinis skalavimas Paskutinis skalavimas AirDry 	EXTRAS netaikytinos šiai programai.

Šnaudų vertės

Programa ^{1) 2)}	Vanduo (l)	Energija (kWh)	Trukmė (min.)
Quick	9.3 - 11.3	0.56 - 0.685	30
1h	9 - 11	0.693 - 0.847	60
1h 30min	9.3 - 11.4	0.772 - 0.944	90
2h 40min	9.4 - 11.5	0.876 - 1.071	160
ECO	9.9 ³⁾ / 9.9 ⁴⁾	0.657 ³⁾ / 0.673 ⁴⁾	240 ³⁾ / 240 ⁴⁾
AUTO Sense	8.3 - 11.5	0.677 - 1.036	120 - 170
Machine Care	8.3 - 10.1	0.593 - 0.725	60

¹⁾ Vertės gali kisti, atsižvelgiant į vandens slėgį ir temperatūrą, maitinimo tinklo sąlygas, parinktis ir indų kiekį.

²⁾ Vertės kitoms programoms, nei ECO, yra tik orientacinio pobūdžio.

³⁾ Pagal 1016/2010 reglamentą.

⁴⁾ Pagal 2019/2022 reglamentą.

Informacija patikros įstaigoms

Norėdami gauti reikiamos informacijos apie veikimo bandymų atlikimą (pvz., pagal EN60436 standartą), rašykite el. pranešimą:

info.test@dishwasher-production.com

Savo prašyme nurodykite techninių duomenų plokštelėje pateiktą gaminio numerio kodą (PNC).

Jei kiltų kitų su indaplove susijusių klausimų, žr. su prietaisu pateiktą aptarnavimo vadovą.

6. BAZINĖS NUOSTATOS

Jūs galite sukonfigūruoti prietaisą, pakeisdami bazinės nuostatas pagal savo poreikius.

Numeris	Nuostatos	Vertės	Aprašas ¹⁾
1	Vandens kietumas	Nuo 1L lygio iki 10L lygio (numatytoji nuostata: 5L)	Nustatykite vandens minkštiklio lygį pagal jūsų rajono vandens kietumą.
2	Skalavimo priemonės lygis	Nuo 0A lygio iki 8A lygio (numatytoji nuostata: 5A)	Pakoreguokite skalavimo priemonės kiekį pagal reikalingą dozę.
3	Pabaigos signalas	On Off (numatyta-sis)	Ijunkite arba išjunkite programos pabaigos garso signalą.
4	Automatinis durelių atidarymas	On (numatyta-sis) Off	Ijunkite arba išjunkite AirDry.
5	Mygtukų tonai	On (numatyta-sis) Off	Paspaudus įjungia arba išjungia mygtukų paspaudimo garsą.
6	Naujausias programos pasirinkimas	On Off (numatyta-sis)	Ijungia arba išjungia automatinį paskiausiai naudotos programos ir parinkčių pasirinkimą.

¹⁾ Daugiau informacijos rasite pateiktos šiame skyriuje.

Jūs galite pakeisti bazinės nuostatas nustatymo režime.

Kai prietaisas veikia nustatymo režimu, ECOMETER juostos rodo galimas nuostatas. Kiekvienai nuostatai mirksi atitinkama ECOMETER juosta.

ECOMETER bazinės nuostatos pateikiamos tokia tvarka, kaip ir lentelėje:

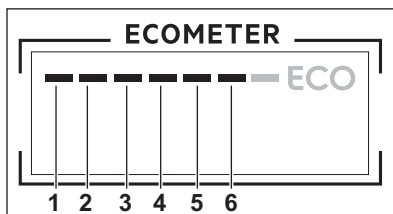

6.1 Vandens minkštiklis

Vandens minkštiklis pašalina mineralus iš tiekiamo vandens, kurie turėtų neigiamo poveikio plovimo rezultatams ir prietaisui.

Kuo daugiau vandenyje yra šių mineralų, tuo kietesnis vanduo. Vandens kietumas matuojamas lygiavertėmis skalėmis.

Vandens minkštiklį sureguliuokite pagal savo vietovės vandens kietumą. Vietos vandens tinklai gali nurodyti, koks vandens kietumas yra jūsų vietovėje. Svarbu nustatyti tinkamą vandens minkštiklio lygį, kad būtų gauti geri plovimo rezultatai.

Vandens kietumas

Vokiškieji laipsniai (°dH)	Prancūziškieji laipsniai (°fH)	mmol/l	Klarko laipsniai	Vandens minkštiklio lygis
47–50	84–90	8,4–9,0	58–63	10
43–46	76–83	7,6–8,3	53–57	9
37–42	65–75	6,5–7,5	46–52	8
29–36	51–64	5,1–6,4	36–45	7
23–28	40–50	4,0–5,0	28–35	6
19–22	33–39	3,3–3,9	23–27	5 1)
15–18	26–32	2,6–3,2	18–22	4
11–14	19–25	1,9–2,5	13–17	3
4–10	7–18	0,7–1,8	5–12	2
<4	<7	<0,7	<5	1 2)

1) Gamyklos nuostata.

2) Nenaudokite druskos esant šiam lygiui.

Nepaisant naudojamo ploviklio rūšies, nustatykite tinkamą vandens kietumo lygį, kad druskos papildymo indikatorius būtų aktyvus.



Kombinuotosios tabletės, kurių sudėtyje yra druskos, nepakankamai veiksmingai suminkština kietą vandenį.

Regeneracijos procesas

Vandens minkštiklio įtaiso dervą reikia reguliariai regeneruoti, kad vandens minkštiklio tinkamai veiktų. Šis procesas yra automatinis ir tai yra dalis įprasto indaplovės veikimo.

Išnaudojus nurodytą kiekį vandens (žr. vertes lentelėje) nuo ankstesnio regeneracijos proceso, bus pradėtas naujas regeneracijos procesas tarp galutinio skalavimo ir programos pabaigos.

Vandens minkštiklio lygis	Vandens kiekis (l)
1	250
2	100

Vandens minkštiklio lygis	Vandens kiekis (l)
3	62
4	47
5	25
6	17
7	10
8	5
9	3
10	3

Jeigu nustatyta didelio vandens minkštiklio kiekio nuostata, regeneracija gali būti vykdoma programos viduryje, prieš skalavimą (du kartus per programą). Regeneracijos inicijavimas neturi poveikio ciklo trukmei, nebent ji vykdoma programos viduryje arba programos pabaigoje su trumpa džiovinimo faze. Šiais atvejais regeneracija pailgina bendrą programos trukmę 5 minutėmis.

Vėliau vandens minkštiklio skalavimas, trunkantis 5 minutes, gali prasidėti per tą patį ciklą arba kitos programoje pradžioje. Ši veikla padidina bendras programos vandens sąnaudas 4 litrais, o bendras programos energijos sąnaudas – 2 Wh. Vandens minkštiklio skalavimas baigiasi visišku vandens išleidimu.

Kiekvienas atliktas vandens minkštiklio skalavimas (gali būti daugiau nei vienas kartas per tą patį ciklą) gali pailginti programos trukmę dar 5 minutėmis, kai jis vykdomas bet kada programos pradžioje arba viduryje.

i Visos šiame skyrelyje nurodytos sąnaudų vertės yra nustatytos pagal šiuo metu taikomą standartą laboratorijos sąlygomis, kai vandens kietumas 2,5 mmol/l, pagal reglamentą 2019/2022 (vandens kietumas: 3 lygis). Vandens slėgis ir temperatūra bei maitinimo pokyčiai gali turėti poveikio vertėms.

6.2 Skalavimo priemonės lygis

Skalavimo priemonė padeda indams išdžiūti be dryžių ir dėmių. Ji automatiškai tiekama esant karšto skalavimo fazei. Galima nustatyti tiekiamos skalavimo priemonės kiekį.

Kai skalavimo priemonės kamera yra tuščia, įsijungia skalavimo priemonės indikatorius, rodantis, kad reikia pripildyti skalavimo priemonės. Jeigu džiovinimo rezultatai tenkina naudojant tik kombinuotąsias tabletes, galima išjungti dozatorių ir indikatorių. Tačiau, kad džiovinimo rezultatai būtų geri, visada naudokite skalavimo priemonę ir palikite skalavimo priemonės indikatorių įjungtą.

Norėdami išjungti skalavimo priemonės dozatorių ir indikatorių, nustatykite 0A skalavimo priemonės lygį.

6.3 Pabaigos signalas

Galite įjungti garso signalą, kuris girdimas programai pasibaigus.

i Garso signalai girdimi, kai įvyksta prietaiso triktis. Šių signalų negalima išjungti.

6.4 AirDry

AirDry pagerina džiovinimo rezultatus. Džiovinimo fazės metu prietaiso durelės atidaromos automatiškai ir jos lieka praviros.

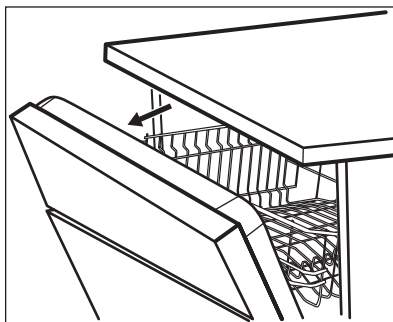

AirDry automatiškai suaktyvinama su visomis programomis.

! **DĖMESIO**
Nemėginkite uždaryti prietaiso durelių per 2 minutes nuo jų automatinio atidarymo. Antraip prietaisas gali būti sugadintas.

! **DĖMESIO**
Jeigu vaikai gali prieiti prie prietaiso, patariama išjungti AirDry. Automatinis durelių atidarymas gali kelti pavojų.

i Kai AirDry atidaro dureles, Beam-on-Floor gali būti nevisiškai matoma. Norėdami pamatyti, ar programa baigta, žiūrėkite į valdymo skydelį.

6.5 Mygtukų garso signalai

Kai paspaudžiate valdymo skydelio mygtukus, jie spragteli. Šį garsą galite išjungti.

6.6 Naujausias programos pasirinkimas

Galite nustatyti automatinį paskiausiai naudotos programos ir parinkčių pasirinkimą.

Išsaugoma paskiausiai naudota programa, prieš prietaisą išjungiant. Tuomet įjungus prietaisą, ji pasirenkama automatiškai.

Kai paskiausiai naudotos programos pasirinkimas išjungiamas, numatytoji programa yra ECO.

6.7 Nustatymo režimas

Kaip naršyti nustatymo režime

Nustatymo režime galite naršyti, naudodami MY TIME pasirinkimo juosta.

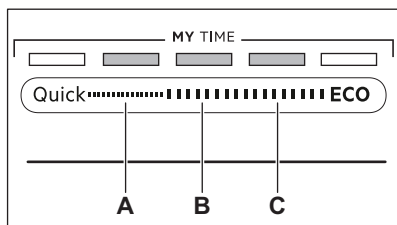

A. **Ankstesnis** mygtukas

B. **GERAI** mygtukas

C. **Toliau** mygtukas

Naudokite **Ankstesnis** ir **Toliau**, kad perjungtumėte bazines nuostatas ir pakeistumėte jų vertę.

Naudokite **GERAI**, kad įvestumėte pasirinktą nuostatą ir patvirtintumėte jos vertės pakeitimą.

Kaip įjungti nustatymo režimą

Prieš paleisdami programą, galite įjungti nustatymo režimą. Kai programa

vykdoma, jūs negalite įjungti nustatymo režimo.

Norėdami įjungti nustatymo režimą, vienu metu paspauskite ir palaikykite nuspaudę maždaug 3 sekundes **Quick** ir **ECO**. Įsijungia su **Ankstesnis**, **GERAI** ir **Toliau** susiję lemputės.

Kaip pakeisti nuostatą

Įsitikinkite, kad prietaisas veikia nustatymo režimu.

1. Naudokite **Ankstesnis** arba **Toliau**, kad pasirinktumėte atitinkamą ECOMETER norimos nuostatos juosta.
 - Mirksi atitinkamos ECOMETER pasirinktos nuostatos juosta.
 - Ekране rodoma esama nuostatos vertė.
2. Norėdami įvesti nuostatą, paspauskite **GERAI**.
 - Šviečia atitinkamos ECOMETER pasirinktos nuostatos juosta. Kitos juostos yra išjungtos.
 - Mirksi esama nuostatos vertė.
3. Paspauskite **Ankstesnis** arba **Toliau** vertei pakeisti.
4. Paspaudus **GERAI**, nuostata patvirtinama.
 - Nauja nuostata yra išsaugota.
 - Prietaisas sugrįžta į bazinių nuostatų sąrašą.
5. Paspauskite vienu metu ir maždaug 3 sekundes palaikykite nuspaudę **Quick** ir **ECO**, kad išjungtumėte nustatymo režimą.

Prietaise vėl įjungiamas programos pasirinkimo režimas.

Išsaugotos nuostatos galios, kol vėl jas pakeisite.

7. PRIEŠ NAUDODAMI PIRMAKART

1. Patikrinkite, ar nustatytas vandens minkštiklio lygis atitinka jūsų vietovėje tiekiamo vandens kietumą. Jeigu ne, reguliuokite vandens minkštiklio lygį.
2. Pripildykite druskos talpyklą.
3. Pripildykite skalavimo priemonės dalytuvą.
4. Atsukite vandens čiaupą.

5. Paleiskite programą Quick, kad pašalintumėte gamybos proceso likučius. Nenaudokite ploviklio ir nedėkite indų į krepšius.

Paleidus programą, prietaisas iki 5 minučių įkrauna dervą vandens minkštiklyje. Plovimo fazė pradedama tik pabaigus šį procesą. Šis procesas reguliariai kartojamas.

7.1 Druskos talpykla



DĖMESIO

Naudokite tik indaplovėms skirtą rupią druską. Smulki druska padidina korozijos riziką.

Druska yra naudojama įkrauti dervą vandens minkštiklyje ir užtikrinti gerus kasdienio naudojimo plovimo rezultatus.

Kaip pripildyti druskos talpyklą

1. Sukite druskos talpyklos dangtelį prieš laikrodžio rodyklę ir nuimkite jį.
2. Į druskos talpyklą įpilkite 1 litrą vandens (tik pirmą kartą).
3. Įpilkite į druskos talpyklą 1 kg druskos (kol ji bus pilna).

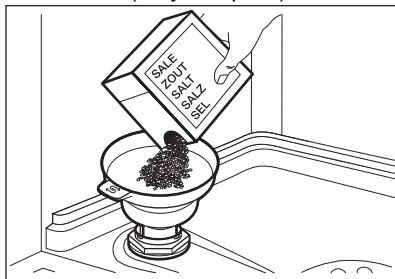

4. Atsargiai papurtykite piltuvėlį už jo rankenos, kad paskutinės granulės subyrėtų į vidų.
5. Nuvalykite druską aplink druskos talpyklos angą.

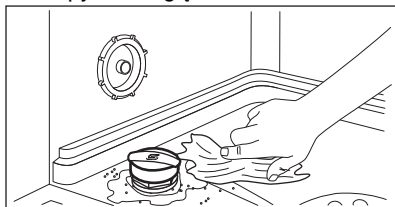

6. Sukite druskos talpyklos dangtelį pagal laikrodžio rodyklę, kad uždarytumėte druskos talpyklą.



DĖMESIO

Pildant iš druskos talpyklos gali ištekėti vanduo ir druska. Kai pripildote druskos talpyklą, iškart paleiskite programą, kad apsaugotumėte nuo korozijos.

7.2 Kaip pripildyti skalavimo priemonės dalytuvą

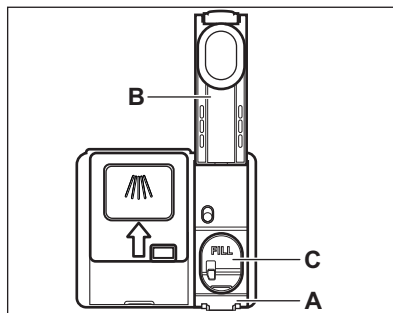

DĖMESIO

Naudokite tik indaplovėms skirtą skalavimo priemonę.

1. Paspauskite atlaisvinimo mygtuką (A), kad atidarytumėte dangtelį (B).
2. Pilkite skalavimo priemonės į dalytuvą (C), kol skystis pasiekis žymą „FILL“.
3. Nuvalykite išsiliejusią skalavimo priemonę sugeriančia šluoste, kad išvengtumėte per didelio putų susidarymo.
4. Uždarykite dangtelį. Įsitinkinkite, kad dangtelis užsifiksuoja savo vietoje.

8. KASDIENIS NAUDOJIMAS

1. Atsukite vandens čiaupą.
2. Paspauskite ir laikykite nuspaudę , kol prietaisas bus aktyvintas.
3. Pripildykite druskos talpyklą, jeigu ji tuščia.
4. Pripildykite skalavimo priemonės dozatorių, jeigu jis tuščias.
5. Įdėkite krepšius.
6. Įpilkite ploviklio.
7. Pasirinkti ir paleiskite programą.
8. Užsukite vandens čiaupą, kai programa užbaigiama.

8.1 Ploviklio naudojimas

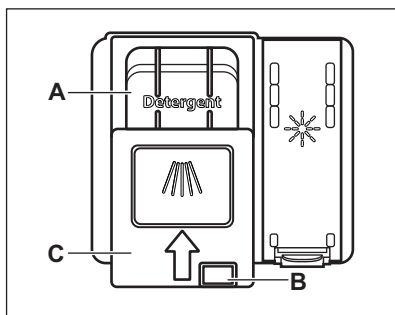

DĖMESIO

Naudokite tik indaplovėms skirtą ploviklį.

1. Paspauskite atlaisvinimo mygtuką **(B)**, kad atidarytumėte dangtelį **(C)**.
2. Pripilkite ploviklio į skyrių **(A)**. Galite naudoti ploviklio tabletes, miltelius arba gelį.
3. Jeigu programa turi pirminio plovimo fazę, pripilkite truputį ploviklio ant vidinės prietaiso durelių dalies.
4. Uždarykite dangtelį. Įsitikinkite, kad dangtelis užsifiksuoja savo vietoje.

8.2 Kaip pasirinkti ir paleisti programą, naudojant MY TIME pasirinkimo juostą

1. Braukite pirštu per MY TIME pasirinkimo juostą, kad pasirinktumėte tinkamą programą.
 - Įsijungia su pasirinkta programa susijusi lemputė.

- ECOMETER rodo energijos ir vandens sąnaudų lygį.
 - Ekране rodoma programos trukmė.
2. Jeigu norite, aktyvinkite atitinkamas EXTRAS.
 3. Uždarykite prietaiso dureles programai paleisti.

8.3 Kaip aktyvinti EXTRAS

1. Pasirinkite programą, naudodami MY TIME pasirinkimo juostą.
2. Paspauskite norimos aktyvinti parinkties mygtuką.
 - Įsijungia su mygtuku susijusi lemputė.
 - Ekране bus rodoma atnaujinta programos trukmė.
 - ECOMETER rodo atnaujintą energijos ir vandens sąnaudų lygį.



Paprastai parinktis reikia aktyvinti kiekvieną kartą prieš paleidžiant programą. Jeigu paskutinis programos pasirinkimas aktyvus, išsaugotos parinkties aktyvinamos automatiškai kartu su programa.



Parinkčių negalima įjungti ar išjungti, kai programa veikia.



Ne visos parinkties yra suderinamos viena su kita.



Parinkčių aktyvinimas dažnai padidina vandens ir energijos sąnaudas bei pailgina programos trukmę.

8.4 Kaip paleisti programą AUTO Sense

1. Paspauskite **AUTO Sense**.
 - Įsijungia su mygtuku susijusi lemputė.
 - Ekране rodoma ilgiausia galima programos trukmė.
-  MY TIME ir EXTRAS netaikytinos šiai programai.

2. Uždarykite prietaiso dureles programai paleisti.

Prietaisas nustato įkrovos tipą ir nustato tinkamą plovimo ciklą. Ciklo metu kelis kartus suveikia jutikliai ir pradinė programos trukmė gali sumažėti.

8.5 Kaip atidėti programos paleidimą

1. Pasirinkite programą.
2. Kelis kartus spauskite , kol ekrane bus rodomas norimas atidėto paleidimo laikas (nuo 1 iki 24 valandų).

[sijungia su mygtuku susijusi lemputė.

3. Uždarykite prietaiso dureles, kad būtų paleista atgalinė atskaita.

Kai vykdoma atgalinė atskaita, neįmanoma pakeisti atidėto paleidimo laiko ir pasirinktos programos.

Pasibaigus atgalinei atskaitai, programa paleidžiama.

8.6 Kaip atšaukti atidėtą paleidimą veikiant atgalinei laiko atskaitai

Nuspauskite ir maždaug 3 sekundes palaikykite .

Prietaise vėl įjungiamas programos pasirinkimo režimas.

 Jeigu atidėtą paleidimą atšauksite, programą teks pasirinkti iš naujo.

8.7 Kaip atšaukti veikiančią programą

Nuspauskite ir maždaug 3 sekundes palaikykite .

Prietaise vėl įjungiamas programos pasirinkimo režimas.

 Prieš paleisdami naują programą, patikrinkite, ar ploviklio dalytuve yra ploviklio.

8.8 Durelių atidarymas veikiant prietaisui

Jeigu atidarysite dureles vykdant programą, prietaisas išsijungs. Dėl to gali padidėti energijos sąnaudos ir programos trukmė. Uždarius dureles, prietaisas pradės veikti nuo nutraukimo momento.

 Jeigu durelės atidaromos daugiau kaip 30 sekundžių per džiovinimo fazę, vykdoma programa bus baigta. Taip nenuitiks, jeigu dureles atidaro funkcija AirDry.

8.9 Funkcija Auto Off

Ši funkcija padeda taupyti energiją išjungiant prietaisą, kai jis neveikia.

Funkcija pradeda veikti automatiškai:

- pasibaigus programai;
- po 5 minučių, jeigu programa nebuvo paleista.

8.10 Programos pabaiga

Pasibaigus programai, ekrane rodoma 0:00.

Funkcija Auto Off automatiškai išjungia prietaisą.

Visi mygtukai yra neaktyvūs, išskyrus įjungimo / išjungimo mygtuką.

9. PATARIMAI

9.1 Bendroji informacija

Laikykitės šių patarimų ir tai padės kasdien užtikrinti optimalius plovimo ir džiovinimo rezultatus bei apsaugoti aplinką.

- Indus plaunant indaplovėje, kaip nurodyta naudotojo vadove, paprastai

sunaudojama mažiau vandens ir energijos, nei plaunant rankomis.

- Pridėkite pilną indaplovę, kad taupytumėte vandenį ir energiją. Norėdami pasiekti geriausių plovimo rezultatų, sudėkite daiktus krepšiuose kaip nurodyta naudotojo vadove ir neperkraukite krepšių.

- Nenuskalaukite indų rankomis. Taip padidinsite vandens ir energijos sąnaudas. Kai reikia, pasirinkite programą su nuplovimo faze.
- Pašalinkite didesnius maisto likučius nuo indų ir tuščių puodukų ir stiklinių, prieš dėdami juos į prietaisą.
- Prieš plaudami prietaise prikaistuvius su prikepusiu ar pridegusiu maistu pamirkykite ar šiek tiek pašveikite.
- Patikrinkite, kad daiktai krepšiuose neliestų ir neuždegtų vienas kito. Tik tada vanduo galės visiškai pasiekti ir plauti indus.
- Galite naudoti atskirai indaplovės ploviklį, skalavimo priemonę ir druską arba kombinuotąsias tabletes (pvz., „viskas viename“). Laikykitės ant pakuotės pateiktų instrukcijų.
- Pasirinkite programą, atsižvelgdami į indus ir jų nešvarumo laipsnį. ECO pasižymi efektyviausiomis vandens ir energijos sąnaudomis.
- Norėdami apsaugoti nuo kalkių kaupimosi prietaiso viduje:
 - Kai reikia, papildykite druskos talpyklę.
 - Naudokite rekomenduojamą ploviklio ir skalavimo priemonės dozę.
 - Patikrinkite, ar nustatytas vandens minkštiklio lygis atitinka jūsų vietovėje tiekiamo vandens kietumą.
 - Laikykitės skyriuje „**Priežiūra ir valymas**“ pateikiamų nurodymų.

9.2 Druskos, skalavimo priemonės ir ploviklio naudojimas

- Naudokite tik indaplovėms skirtą druską, skalavimo priemonę ir ploviklį. Kiti gaminiai gali sugadinti prietaisą.
- Rajonuose, kuriuose vanduo yra kietas ir labai kietas, rekomenduojame naudoti atskirai paprastą indaplovės ploviklį (miltelius, gelį, tabletes be papildomų medžiagų), skalavimo priemonę ir druską optimaliems valymo ir džiovavimo rezultatams.
- Ploviklio tabletės visiškai neištirpsta naudojant trumpas programas. Rekomenduojame tabletes naudoti tik su ilgomis programomis, kad ant

valgymo reikmenų neliktų ploviklio likučių.

- Visada naudokite tinkamą kiekį ploviklio. Dėl nepakankamo ploviklio kiekio gali būti gauti prasti plovimo rezultatai ir ant daiktų likti kieto vandens nuosėdų arba dėmių. Naudojant per daug ploviklio minkštame ar suminkštintame vandenyje ant indų gali likti ploviklio likučių. Pakoreguokite ploviklio kiekį pagal vandens kietumą. Žr. nurodymus ant ploviklio pakuotės.
- Visada naudokite tinkamą kiekį skalavimo priemonės. Naudojant nepakankamai skalavimo priemonės, suprastės džiovavimo rezultatai. Naudojant per daug skalavimo priemonės, ant daiktų atsiras melsvų sluoksnių.
- Įsitinkinkite, kad vandens minkštiklio lygis yra tinkamas. Jeigu jo per daug, didesnis kiekis druskos vandenyje gali lemti rūdis ant stalo įrankių.

9.3 Ką daryti, jeigu nenorite naudoti kombinuotųjų tablečių

Prieš pradėdami naudoti atskirai ploviklį, druską ir skalavimo priemonę, atlikite šiuos veiksmus:

1. Nustatykite didžiausią vandens minkštiklio lygį.
2. Įsitinkinkite, kad druskos ir skalavimo priemonės talpyklos yra pilnos.
3. Paleiskite programą Quick. Nedėkite ploviklio ir indų į krepšius.
4. Programai pasibaigus, sureguliuokite vandens minkštiklio lygį, atsižvelgdami į savo vietovės vandens kietumą.
5. Nustatykite tiekiamos skalavimo priemonės kiekį.

9.4 Prieš paleidžiant programą

Prieš paleisdami pasirinktą programą, įsitinkinkite, kad:

- filtrai būtų švarūs ir tinkamai įdėti;
- druskos talpyklos dangtelis gerai prisuktas;
- purkštuvai neužsikimšę;

- yra pakankamai druskos ir skalavimo priemonės (jeigu nenaudojamos kombinuotosios ploviklio tabletės);
- indai tinkamai sudėti krepšiuose;
- esamai indų rūšiai ir nešvarumo laipsniui pasirinkta tinkama programa;
- naudojamas tinkamas kiekis ploviklio.

9.5 Krepšių įdėjimas

- Visada išnaudokite visą krepšių erdvę.
- Indaplovėje plaukite tik tuos indus ir virtuvės reikmenis, kuriuos galima plauti indaplovėje.
- Prietaise neplaukite daiktų, pagamintų iš medžio, rago, aliuminio, alavo ir vario, nes jie gali suskilti, deformuotis, pakeisti spalvą arba atsirasti nelygumų.
- Neplaukite prietaise vandenį sugeriančių daiktų (pvz., kempinių, šluosčių).
- Tuščiavidurius daiktus (pvz., puodelius, stiklines ir keptuves) dėkite apverstus žemyn.

- Pasirūpinkite, kad stiklinės nesiliestų viena su kita.
- Lengvus daiktus dėkite į viršutinį krepšį. Pasirūpinkite, kad šie daiktai laisvai neslankiotų.
- Stalo įrankius ir mažus daiktus dėkite į stalo įrankių stalčių.
- Prieš paleisdami programą, pasirūpinkite, kad purkštuvu alkūnės galėtų laisvai judėti.

9.6 Krepšių išėmimas

1. Prieš išimdami iš prietaiso, palaukite, kol valgymo reikmenys atvės. Karštus daiktus lengva sugadinti.
2. Pirmiausia iškraukite apatinį krepšį, po to – viršutinį

 Programai pasibaigus ant prietaiso vidinių paviršių vis dar gali būti likę vandens.

10. VALYMAS IR PRIEŽIŪRA



ĮSPĖJIMAS!

Prieš atlikdami priežiūros darbus, išskyrus programos Machine Care vykdymą, išjunkite prietaisą ir ištraukite maitinimo laido kištuką iš lizdo.



Nešvarūs filtrai ir užsikimšę purkštuvai pablogina plovimo rezultatus. Reguliariai tikrinkite šias dalis ir, jei reikia, išvalykite.





10.1 Machine Care

Machine Care – tai programa, skirta optimaliam prietaiso vidaus valymui. Ja pašalinamos susidarę kalkių nuosėdos ir susikaupę riebalai.

Kai prietaisas nustato, kad reikalingas valymas, įsijungia indikatorius . Paleiskite programą Machine Care prietaiso vidui valyti.

Kaip paleisti programą Machine Care

 Prieš paleisdami programą Machine Care, išvalykite filtrus ir purkštuvus.

1. Naudokite specialiai indaplovėms skirtą kalkių šalinimo ar valymo priemonę. Laikykitės ant pakuotės pateiktų instrukcijų. Nedėkite indų į krepšius.
2. Nuspauskite ir maždaug 3 sekundes palaikykite  ir . Mirksi indikatoriai  ir . Ekrane rodoma programos trukmė.
3. Uždarykite prietaiso dureles programai paleisti.

Kai programa baigiama, indikatorius  yra išjungtas.

10.2 Vidaus valymas

- Minkšta drėgna šluoste atsargiai išvalykite prietaisą, įskaitant durelių guminį tarpiklį.

- Nenaudokite šveičiamųjų produktų, šveitimo kempinių, aštrių įrankių, stiprių cheminių medžiagų, metalinių šveistukų arba tirpiklių.
- Naudokite specialiai indaplovėms skirtą valymo priemonę bent kartą per du mėnesius, kad prietaisas gerai veiktų. Tiksliai vadovaukitės ant gaminio pakuotės pateiktomis instrukcijomis.
- Norėdami pasiekti optimalių valymo rezultatų, paleiskite programą Machine Care.

10.3 Pašalinių daiktų išėmimas

Po kiekvieno indaplovės naudojimo patikrinkite filtrus ir rinktuvę. Pašaliniai daiktai (pvz., stiklo, plastiko, kaulų gabalėliai ar dantų krapštukai ir pan.) mažina plovimo našumą ir gali sugadinti vandens išleidimo siurbį.

1. Išardykite filtrų sistemą, kaip nurodyta šiame skyriuje.
2. Rankomis išimkite pašalinius daiktus.



DĖMESIO

Jeigu daiktų negalite išimti, kreipkitės į įgaliotąjį techninės priežiūros centrą.

3. Išardykite filtrus, kaip nurodyta šiame skyriuje.

10.4 Valymas iš išorės

- Nuvalykite prietaisą drėgna, minkšta šluoste.
- Naudokite tik neutralius ploviklius.
- Nenaudokite šveičiamųjų produktų, šveitimo kempinių arba tirpiklių.

10.5 Filtrų valymas

Filtro sistemą sudaro 3 dalys.

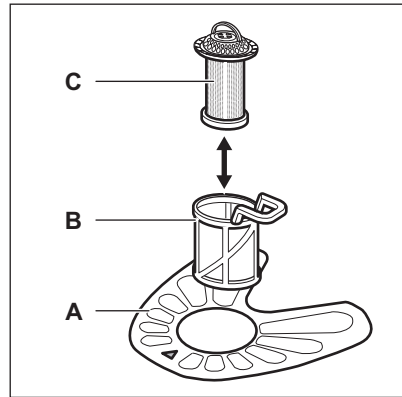

1. Pasukite filtrą (B) prieš laikrodžio rodyklę ir ištraukite jį.

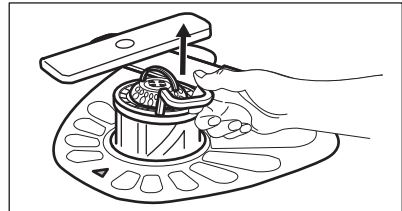
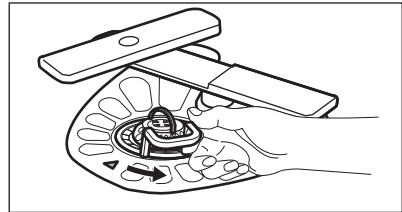

2. Išimkite filtrą (C) iš filtro (B).
3. Išimkite plokščią filtrą (A).

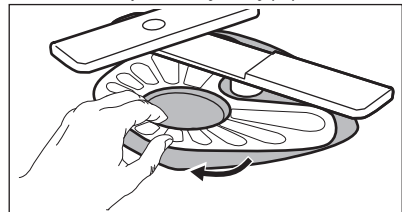

4. Išplaukite filtrus.

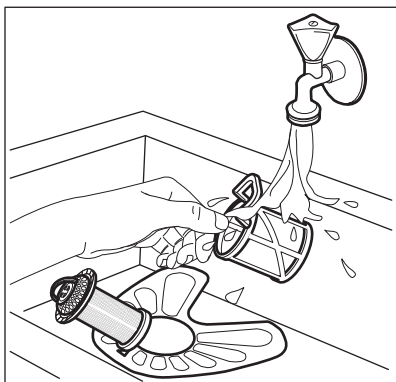

5. Įsitinkinkite, ar nėra maisto likučių ar nešvarumų ant ar aplink rinktuvės kraštą.
6. Vėl įdėkite plokščią filtrą (A). Įsitinkinkite, ar jis taisyklingai įdėtas po 2 kreiptuvais.

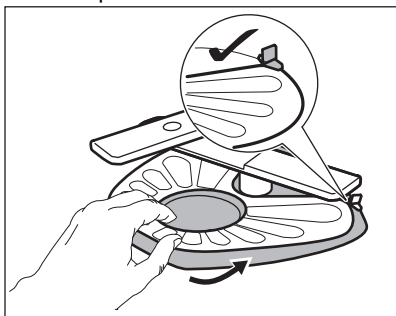

7. Vėl surinkite filtrus (B) ir (C).
8. Vėl įdėkite filtrą (B) į plokščią filtrą (A). Sukite pagal laikrodžio rodyklę, kol užsifiksuos.

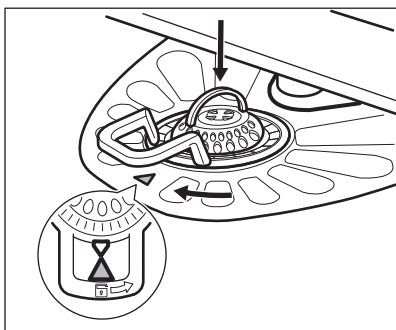

DĖMESIO

Dėl netinkamos filtrų padėties plovimo rezultatai gali būti blogi ir gali būti pažeistas prietaisas.

10.6 Apatinės purkštuvo alkūnės valymas

Rekomenduojame reguliariai valyti apatinę purkštuvo alkūnę, kad nešvarumai neužkimštų angų.

Užsikimšus angoms, plovimo rezultatai gali būti nepatenkinami.

1. Norėdami nuimti apatinį purkštuvą, patraukite jį aukštyn.

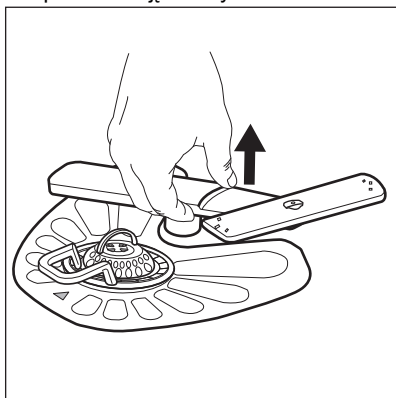

2. Išplaukite purkštuvo alkūnę po tekančiu vandeniu. Aštrių įrankių, pavyzdžiui, dantų krapštuko, pašalinkite iš angų nešvarumus.

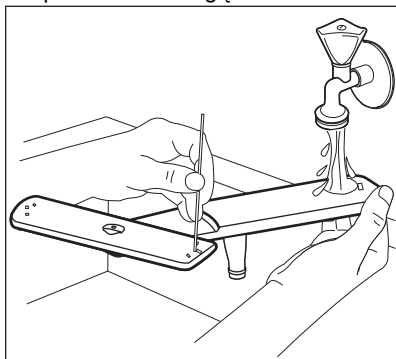

3. Norėdami vėl įdėti purkštuvo alkūnę, paspauskite ją žemyn.

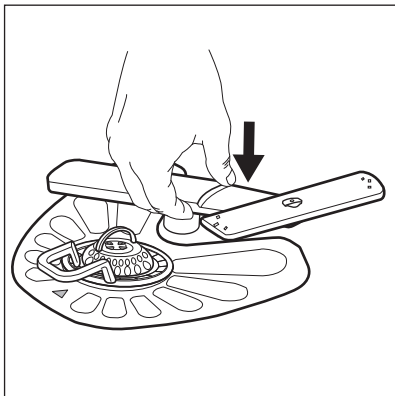

10.7 Viršutinių purkštuvų alkūnių valymas

Rekomenduojame reguliariai valyti viršutines purkštuvų alkūnes, kad nešvarumai neužkimštų angų. Užsikimšus angoms, plovimo rezultatai gali būti nepatenkinami.

Viršutinės purkštuvų alkūnės yra dedamos po viršutiniu krepšiu. Purkštuvų alkūnės (B) įrengiamos vamzdyje (A) su montavimo elementais (C).

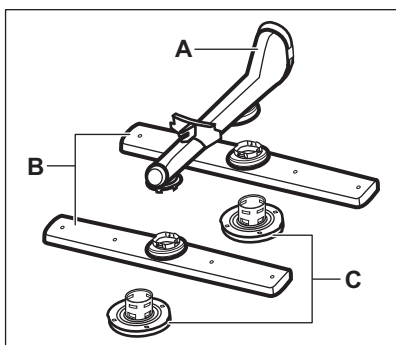

1. Ištraukite viršutinį krepšį.
2. Norėdami atjungti purkštuvų alkūnę, pasukite montavimo elementą pagal laikrodžio rodyklę.

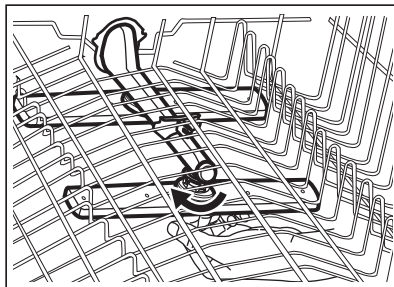

3. Išplaukite purkštuvų alkūnę po tekančiu vandeniu. Aštrių įrankių, pavyzdžiui, dantų krapštuko, pašalinkite iš angų nešvarumus.

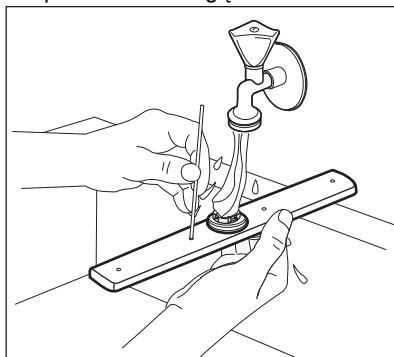

4. Norėdami vėl įdėti purkštuvų alkūnę, įdėkite montavimo elementą į purkštuvų alkūnę ir pritvirtinkite jį vamzdyje, pasukdami prieš laikrodžio rodyklę. Įsitinkinkite, kad montavimo elementas užsifiksuotų savo vietoje.

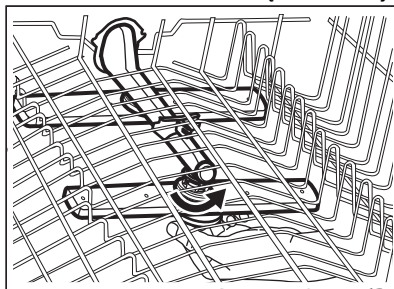

11. TRIKČIŲ DIAGNOSTIKA



ĮSPĖJIMAS!

Netinkamai suremontavus prietaisą gali kilti pavojus naudotojo saugumui. Bet kokius remonto darbus gali atlikti tik kvalifikuoti meistrai.

Informacijos apie galimas problemas rasite toliau pateiktoje lentelėje.

Esant tam tikroms problemoms, ekrane rodomas įspėjimo kodas.

Daugelį iškilusių problemų galima išspręsti patiems, nesikreipiant į įgaliojantį techninės priežiūros centrą.

Problema ir įspėjamasis kodas	Galimos priežastys ir sprendimo būdai
Nepavyksta įjungti prietaiso.	<ul style="list-style-type: none"> Patikrinkite, ar maitinimo laido kištukas įkištas į elektros tinklo lizdą. Įsitikinkite, kad nepažeistas saugiklis saugiklių dėžėje.
Programa nepasileidžia.	<ul style="list-style-type: none"> Patikrinkite, ar uždarytos prietaiso durelės. Jeigu nustatytas atidėtas paleidimas, atšaukite šią nuostatą arba palaukite, kol bus baigta atgalinė laiko atskaita. Prietaisas įkrauna vandens minkštiklio dervą. Proceso trukmė yra maždaug 5 minutės.
Į prietaisą nepatenka vanduo. Ekrane rodoma i10 arba i11 .	<ul style="list-style-type: none"> Patikrinkite, ar atsuktas vandens čiaupas. Patikrinkite, ar ne per mažas vandentiekio sistemos slėgis. Norėdami gauti šią informaciją, kreipkitės į vietos vandentiekio įmonę. Patikrinkite, ar vandens čiaupas neužsikimšęs. Įsitikinkite, kad neužsikimšęs įleidimo žarnos filtras. Patikrinkite, ar įleidimo žarna nesumazgyta ir neužlenkta.
Iš prietaiso neišleidžiamas vanduo. Ekrane rodoma i20 .	<ul style="list-style-type: none"> Patikrinkite, ar neužsikimšęs kriauklės sifonas. Patikrinkite, ar neužsikimšusi vidaus filtro sistema. Patikrinkite, ar nesusiraizgiusi ir nesulenкта vandens išleidimo žarna.
Veikia apsaugos nuo vandens nutekėjimo įtaisas. Ekrane rodoma i30 .	<ul style="list-style-type: none"> Užsukite vandens čiaupą. Patikrinkite, ar prietaisas tinkamai įrengtas. Patikrinkite, ar krepšiai įdėti taip, kaip nurodyta naudotojo vadove.
Vandens lygio nustatymo jutiklio triktis. Ekrane rodoma i41–i44 .	<ul style="list-style-type: none"> Patikrinkite, ar švarūs filtrai. Išjunkite ir įjunkite prietaisą.

Problema ir įspėjamasis kodas	Galimos priežastys ir sprendimo būdai
Plovimo arba vandens išleidimo siurblio triktis. Ekране rodoma i51 – i59 arba i5A – i5F .	<ul style="list-style-type: none"> • Išjunkite ir įjunkite prietaisą.
Vandens temperatūra prietaise yra per aukšta arba sugedo temperatūros jutiklis. Ekране rodoma i61 arba i69 .	<ul style="list-style-type: none"> • Įsitikinkite, ar įleidžiamo vandens temperatūra neviršija 60 °C. • Išjunkite ir įjunkite prietaisą.
Prietaiso techninė triktis. Ekране rodoma iC0 arba iC3 .	<ul style="list-style-type: none"> • Išjunkite ir įjunkite prietaisą.
Vandens lygis prietaise yra per didelis. Ekране rodoma iF1 .	<ul style="list-style-type: none"> • Išjunkite ir įjunkite prietaisą. • Patikrinkite, ar švarūs filtrai. • Įsitikinkite, kad išleidimo žarna būtų įrengta tinkamame aukštyje nuo grindų. Žr. įrengimo instrukciją.
Veikdamas prietaisas kelis kartus sustoja ir vėl pasileidžia.	<ul style="list-style-type: none"> • Tai normalu. Taip užtikrinami optimalūs plovimo rezultatui ir taupoma energija.
Programa trunka per ilgai.	<ul style="list-style-type: none"> • Jeigu nustatyta atidėto paleidimo parinktis, atšaukite šią nuostatą arba palaukite, kol bus baigta atgalinė laiko atskaita. • Suaktyvinus parinktis gali pailgėti programos trukmė.
Ekране rodomo laiko vertė padidėja ir rodoma beveik programos trukmės pabaiga.	<ul style="list-style-type: none"> • Tai nėra defektas. Prietaisas veikia tinkamai.
Pro prietaiso dureles šiek tiek sunkiasi vanduo.	<ul style="list-style-type: none"> • Prietaisas netinkamai išlygintas. Atlaisvinkite arba užveržkite reguliuojamas kojeles (jeigu taikytina). • Nesucentruotos prietaiso durelės. Sureguliuokite galines kojeles (jeigu taikytina).
Sunku uždaryti prietaiso dureles.	<ul style="list-style-type: none"> • Prietaisas netinkamai išlygintas. Atlaisvinkite arba užveržkite reguliuojamas kojeles (jeigu taikytina). • Valgomųjų reikmenų dalys kyšo iš krepšių.
Iš prietaiso vidaus sklinda barškėjimas arba bildesys.	<ul style="list-style-type: none"> • Valgomieji reikmenys netinkamai sudėti į krepšius. Žr. informacinį lapelį, kaip tinkamai sudėti plaunamus daiktus į krepšį. • Patikrinkite, ar laisvai sukasi purkštuvo alkūnės.
Prietaisas įjungia grandinės pertraukiklį.	<ul style="list-style-type: none"> • Nepakanka elektros stiprumo visiems naudojamiems prietaisams maitinti. Patikrinkite elektros stiprumą tinklo lizde ir skaitiklio galią arba išjunkite vieną iš naudojamų prietaisų. • Įvyko vidinis prietaiso elektros gedimas. Kreipkitės į įgaliotąjį techninės priežiūros centrą.

Patikrinę prietaisą, jį išjunkite ir vėl įjunkite. Jeigu problema kartojasi, kreipkitės į įgaliojantį techninės priežiūros centrą.

Dėl lentelėje neaprašytų įspėjimų kodų kreipkitės į įgaliojantį techninės priežiūros centrą.





ĮSPĖJIMAS!

Mes nerekomenduojame naudoti prietaiso, kol problema nėra galutinai pašalinta. Atjunkite prietaisą nuo elektros lizdo ir nejunkite jo, kol nebūssite tikri, kad jis tinkamai veikia.

PNC galima rasti ant prietaiso durelių esančioje techninių duomenų plokštelėje. Jūs taip pat PNC galite rasti ant valdymo skydelio.

Prieš tikrindami PNC, įsitinkite, kad prietaisas veikia programos pasirinkimo režimu.

1. Nuspauskite vienu metu ir maždaug 3 sekundes palaikykite  ir **AUTO Sense**. Ekrane rodomas Jūsų prietaiso PNC.
2. Norėdami išjungti PNC rodinį, vienu metu paspauskite ir maždaug 3 sekundes palaikykite  ir **AUTO Sense**. Prietaise vėl įjungiamas programos pasirinkimo režimas.

11.1 Gaminio numerio kodas (PNC)

Jeigu kreipiatės į įgaliojantį techninės priežiūros centrą, Jums reikės pateikti savo prietaiso gaminio numerio kodą.

11.2 Nepatenkinami plovimo ir džiovinimo rezultatai

Triktis	Galimos priežastys ir sprendimo būdai
Prasti plovimo rezultatai.	<ul style="list-style-type: none"> • Žr. skyrius „Kasdienis naudojimas“, „Patarimai“ ir informacinį lapelį, kaip tinkamai sudėti plaunamus daiktus į krepšį. • Naudokite intensyvesnio plovimo programą. • Aktyvinkite parinktį ExtraPower, kad pagerintumėte pasirinktos programos plovimo rezultatus. • Išvalykite purkštuvą purkštukus ir filtrą. Žr. skyrių „Valymas ir priežiūra“.
Prasti džiovinimo rezultatai.	<ul style="list-style-type: none"> • Indai buvo per ilgai palikti uždaryto prietaiso viduje. Aktyvinkite AirDry, kad nustatytumėte automatinį durelių atidarymą ir pagerintumėte džiovinimą. • Nėra skalavimo priemonės arba nepakankama skalavimo priemonės dozė. Pripildykite skalavimo priemonės dalytuvą arba nustatykite didesnę skalavimo priemonės kiekį. • Taip gali atsitikti dėl skalavimo priemonės kokybės. • Rekomenduojame visada naudoti skalavimo priemonę, netgi su kombinuotosiomis tabletėmis. • Plastikinius indus gali tekti nusausinti rankšluosčiu. • Programoje nėra džiovinimo fazės. Žr. skyrių „Programų apžvalga“.
Balsvi dryžiai arba melsvi sluoksniai ant stiklinių ir indų.	<ul style="list-style-type: none"> • Tiekama per daug skalavimo priemonės. Nustatykite skalavimo priemonės lygį į mažesnę padėtį. • Naudojama per daug ploviklio.

Triktis	Galimos priežastys ir sprendimo būdai
Dėmės ir išdžiūvę vandens lašai ant stiklinių ir indų.	<ul style="list-style-type: none"> • Tiekama per mažai skalavimo priemonės. Nustatykite skalavimo priemonės lygį į didesnę padėtį. • Taip gali atsitikti dėl skalavimo priemonės kokybės.
Prietaiso vidus yra drėgnas.	<ul style="list-style-type: none"> • Tai ne prietaiso defektas. Drėgnas oras kondensuojasi ant prietaiso sienelių.
Neįprastas putojimas plovimo metu.	<ul style="list-style-type: none"> • Naudokite tik specialiai indaplovėms skirtą ploviklį. • Nesandarus skalavimo priemonės dalytuvas. Kreipkitės į įgaliotąjį techninės priežiūros centrą.
Rūdžių dėmės ant stalo įrankių.	<ul style="list-style-type: none"> • Plovimui naudojamame vandenyje yra per daug druskos. Žr. skyrių „Vandens minkštiklis“. • Kartu sudėti sidabriniai ir nerūdijančiojo plieno stalo įrankiai. Nedėkite sidabrinį ir nerūdijančiojo plieno reikmenų arti vieni kitų.
Programai pasibaigus, dalytuve lieka ploviklio.	<ul style="list-style-type: none"> • Ploviklio tabletė užstrigo dalytuve ir todėl nebuvo išplauta ir visiškai ištirpdyta vandenyje. • Vanduo neišplauna ploviklio iš dalytuvo. Įsitinkinkite, kad purkštuvu alkūnės nėra blokuojamos arba užsikimšusios. • Įsitinkinkite, kad krepšiuose sudėti indai netrukdo atsiderinti ploviklio dalytuvo dangteliui.
Prastas kvapas prietaiso viduje.	<ul style="list-style-type: none"> • Žr. skyrių „Valymas iš vidaus“. • Paleiskite programą Machine Care, naudodami kalkių šalinimo priemonę ar indaplovėms skirtą valiklį.
Ant indų, durelių vidinės pusės ir prietaiso viduje lieka kalkių nuosėdų.	<ul style="list-style-type: none"> • Per mažas druskos kiekis, patikrinkite papildymo indikatorių. • Atsilaisvinęs druskos talpyklos dangtelis. • Jūsų vanduo iš čiaupo yra kietas. Žr. skyrių „Vandens minkštiklis“. • Naudokite druską ir nustatykite vandens minkštiklio regeneraciją, netgi kai naudojamos kombinuotosios tabletės. Žr. skyrių „Vandens minkštiklis“. • Paleiskite programą Machine Care, naudodami indaplovėms skirtą kalkių nuosėdų šalinimo priemonę. • Jeigu kalkių nuosėdos nepašalinamos, valykite prietaisą prietaisų valikliais, kurie tinka šiai paskirčiai. • Išmėginkite kitą ploviklį. • Kreipkitės į ploviklio gamintoją.
Indai dulsvi, išblukę arba nudaužti.	<ul style="list-style-type: none"> • Prietaise plaukite tik tuos indus, kuriuos galima plauti indaplovėje. • Atsargiai sudėkite plaunamus daiktus krepšį ir atsargiai juos išimkite. Žr. informacinį lapelį, kaip tinkamai sudėti plaunamus daiktus į krepšį. • Dužius daiktus dėkite į viršutinį krepšį. • Aktyvinkite parinktį GlassCare, kad užtikrintumėte ypatingą stiklo dirbinių ir triapių daiktų priežiūrą.



Kitų galimų priežasčių ieškokite skyriuje „Prieš naudojantis pirmąkart“, „Kasdienis naudojimas“ arba „Patarimai“.

12. TECHNINĖ INFORMACIJA

Matmenys	Plotis / aukštis / gylis (mm)	446 / 818 - 898 / 550
Elektros jungtis ¹⁾	Įtampa (V)	220–240
	Dažnis (Hz)	50
Tiekiamo vandens slėgis	Min. / maks. bar (MPa)	0.5 (0.05) / 8 (0.8)
Vandens tiekimas	Šaltas arba karštas vanduo ²⁾	maks. 60 °C
Talpa	Vietos nuostatos	10
Energijos sąnaudos	Įjungimo režimas (W)	5.0
	Išjungimo režimas (W)	0.50

¹⁾ Kitas vertes žr. techninių duomenų plokštelėje.

²⁾ Jeigu karštas vanduo tiekiamas iš alternatyvaus energijos šaltinio (pvz., saulės baterijų), norėdami sumažinti energijos sąnaudas, naudokite karštą vandenį.

12.1 Nuoroda į ES EPREL duomenų bazę

Su prietaisu pateiktoje energijos plokštelėje nurodytas QR kodas suteikia žiniatinklio nuorodą šio prietaiso registracijai ES EPREL duomenų bazėje. Išsaugokite energijos plokštelę kartu su naudotojo vadovu ir visais kitais su šiuo prietaisu pateiktais dokumentais, kad galėtumėte pasižiūrėti ateityje.

Su gaminio veikimu susijusią informaciją galima rasti ES EPREL duomenų bazėje naudojant nuorodą <https://eprel.ec.europa.eu> bei modelio pavadinimą ir gaminio numerį, kuriuos rasite prietaiso techninių duomenų lentelėje. Žr. skyrių „Gaminio aprašas“.

Papildomos informacijos apie energijos plokštelę rasite www.theenergylabel.eu.

13. APLINKOS APSAUGA

Atiduokite perdirbti medžiagas, pažymėtas šiuo ženklu . Išmeskite pakuotę į atitinkamą atliekų surinkimo konteinerį, kad ji būtų perdirbta. Padėkite saugoti aplinką bei žmonių sveikatą ir surinkti bei perdirbti elektros ir elektronikos prietaisų atliekas.

Neišmeskite šiuo ženklu pažymėtų prietaisų kartu su kitomis buitinėmis atliekomis. Atiduokite šį gaminį į vietos atliekų surinkimo punktą arba susisiekite su vietos savivaldybe dėl papildomos informacijos.

www.aeg.com/shop



156941110-A-252020



AEG