



EOK11S8T0
OOS1180NB
OOS1180NT

DA Brugsanvisning | **Dampovn**

3

SV Bruksanvisning | **Ångugn**

27



INSTALLATION / INSTALLATION

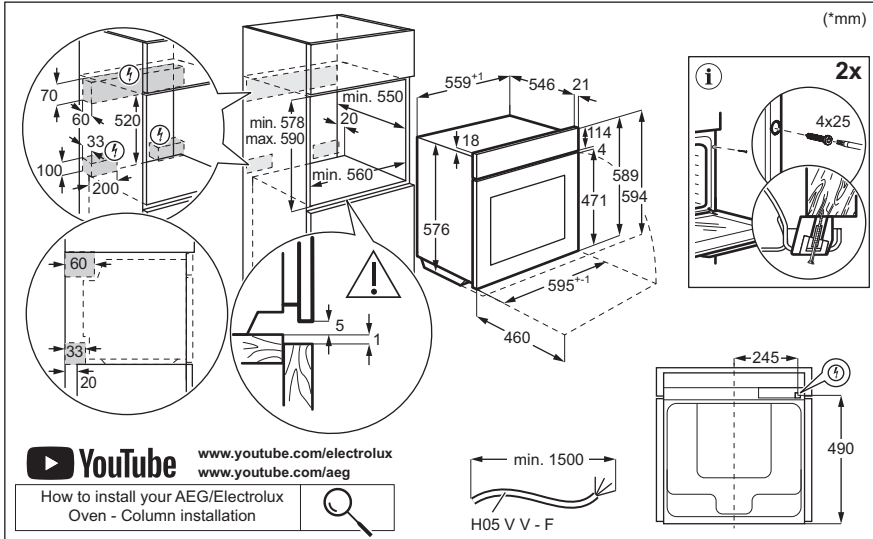

Velkommen til Electrolux! Tak, fordi du valgte vores produkt.



Få råd om brug, brochurer, fejlfinding, service- og reparationsinformation:
www.electrolux.com/support

Ret til ændringer uden varsel forbeholdes.

INDHOLDSFORTEGNELSE

| | |
|---------------------------------------|----|
| 1. OM SIKKERHED..... | 3 |
| 2. SIKKERHEDSANVISNINGER..... | 5 |
| 3. PRODUKTBESKRIVELSE..... | 7 |
| 4. BETJENINGSPANEL..... | 8 |
| 5. FØR FØRSTE ANVENDELSE..... | 8 |
| 6. DAGLIG BRUG..... | 10 |
| 7. YDERLIGERE FUNKTIONER..... | 14 |
| 8. URFUNKTIONER..... | 15 |
| 9. BRUG AF TILBEHØRET..... | 15 |
| 10. TIPS OG RÅD..... | 17 |
| 11. VEDLIGEHOLDELSE OG RENGØRING..... | 20 |
| 12. FEJLFINDING..... | 23 |
| 13. ENERGIFORBRUG..... | 25 |
| 14. MILJØHENSYN..... | 26 |

1. ⚠ OM SIKKERHED

Læs brugsanvisningen grundigt, før apparatet installeres og tages i brug. Producenten påtager sig intet ansvar for eventuelle skader, der er resultatet af forkert installation eller brug. Opbevar altid brugsanvisningen på et sikkert og tilgængeligt sted til senere opslag.

1.1 Sikkerhed for børn og sårbare personer

- Apparatet må kun bruges af børn fra 8 år og opefter samt af personer med nedsat fysisk, sensorisk eller psykisk funktionsevne, eller som mangler den nødvendige erfaring eller viden, hvis de er under opsyn eller er blevet instrueret i at bruge apparatet på en sikker måde samt forstår de farer, det indebærer. Børn under 8 år og personer med omfattende og komplekst handicap skal holdes på afstand af apparatet, medmindre de overvåges konstant.

- Børn skal holdes under opsyn for at sikre, at de ikke leger med produktet og mobilenheder med appen.
- Opbevar al emballage utilgængeligt for børn, og bortskaf det korrekt.
- ADVARSEL: Ovnen og de tilgængelige dele bliver meget varme under brug. Lad ikke børn og husdyr komme tæt på apparatet, mens det er i brug, eller når det køler af.
- Hvis apparatet har en børnesikring, skal den aktiveres.
- Børn må ikke udføre rengøring og vedligeholdelse på produktet uden opsyn.

1.2 Generel sikkerhed

- Dette produkt må kun anvendes til madlavning.
- Dette produkt er beregnet til brug i en enkelt husholdning i et indendørs miljø.
- Dette produkt kan bruges på kontorer, hotelværelser, bed & breakfast værelser, stue- og gæstehuse og anden lignende indkvartering, hvor en sådan brug ikke overstiger (gennemsnitlig) brugsniveauer i hjemmet.
- Kun en faguddannet installatør må installere apparatet og udskifte kablet.
- Brug ikke apparatet, inden det monteres i den indbyggede struktur.
- Før enhver vedligeholdelse skal apparatet kobles fra elnettet.
- Hvis strømledningen er beskadiget, skal den af sikkerhedsgrunde udskiftes af producenten, det autoriserede servicecenter eller en tekniker med tilsvarende kvalifikationer.
- ADVARSEL: Sørg for, at der er slukket for produktet, inden pæren skiftes for at undgå elektrisk stød.
- ADVARSEL: Ovnen og de tilgængelige dele bliver meget varme under brug. Vær omhyggelig med at undgå at røre ved varmeelementer eller ovnrummets overflade.
- Brug altid ovnhandsker til at fjerne eller isætte tilbehør eller ovnartikler.

- Brug kun det anbefalede madlavningstermometer til dette produkt.
- For at fjerne ovnribberne trækkes først den forreste del og derefter den bagerste del væk fra sidevæggen. Montér ovnribberne i modsat rækkefølge.
- Brug ikke damprenser til at rengøre produktet.
- Brug ikke skrappe slibende rengøringsmidler eller skarpe metalskrabere til at rengøre ovnglasset. De kan ridse overfladen, med det resultat, at glasset knuses.

2. SIKKERHEDSANVISNINGER

2.1 Installation

ADVARSEL!

Apparatet må kun installeres og tilsluttes af en sagkyndig.

- Fjern al emballagen.
- Undlad at installere eller bruge et beskadiget apparat.
- Følg installationsvejledningen på vores hjemmeside.
- Vær altid forsigtig, når du flytter apparatet, da det er tungt. Brug altid sikkerhedshandsker og lukket fodtøj.
- Træk aldrig i apparatet i hånden.
- Installér apparatet et sikkert og velegnet sted, der opfylder installationskrav.
- Mindsteafstanden til andre apparater og enheder skal overholdes.
- Før du monterer ovnen, skal du kontrollere, om ovnlågen åbner uden modstand.
- Produktet er udstyret med et elektrisk afkølingssystem. Det skal betjenes med den elektriske strømforsyning.

2.2 El-forbindelse

ADVARSEL!

Risiko for brand og elektrisk stød.

- Alle elektriske tilslutninger skal udføres af en kvalificeret elektriker.
- Apparatet skal tilsluttes strøm m/jord, jvf. Stærkstrømsreglementet.

- Sørg for, at parametrene på typeskiltet er kompatible med nettilslutningens elektriske mærkeværdier.
- Brug altid en korrekt monteret lovlig stikkontakt.
- Brug ikke multistikadaptere og forlængerledninger.
- Pas på, du ikke beskadiger netstikket og netledningen. Hvis der bliver behov for at udskifte netledningen, skal det udføres af vores autoriserede servicecenter.
- Elledninger må ikke komme i berøring med eller nær ved apparatets låge, især når det er tændt, eller lågen er varm.
- Beskyttelsen mod elektrisk stød fra strømførende og isolerede dele skal fastgøres, så den ikke kan fjernes uden værktøj.
- Sæt først netstikket i stikkontakten ved installationens afslutning. Sørg for, at der er adgang til elstikket efter installationen.
- Hvis stikkontakten er løs, må du ikke sætte netstikket i.
- Undgå at slukke for apparatet ved at trække i netledningen. Tag altid selve netstikket ud af kontakten.
- Brug kun korrekte isoleringsenheder: Gruppeafbrydere, sikringer (sikringer med skruegevind skal tages ud af fatningen), fejlstrømsrelæer og kontaktorer.
- Apparatets installation skal udføres med et isolationsudstyr, så forbindelsen til lysnettet kan afbrydes på alle poler. Isolationsudstyret skal have en brydeafstand på mindst 3 mm.

- Dette apparat er forsynet med et stik og en strømledning.

2.3 Brug

ADVARSEL!

Risiko for personskade, forbrændinger og elektrisk stød eller eksplosion.

- Apparattets specifikationer må ikke ændres.
- Sørg for, at ventilationsåbningerne ikke er blokerede.
- Lad ikke apparatet være uden opsyn under drift.
- Sluk for apparatet efter hver brug.
- Vær forsigtig, når du åbner apparatets låge, hvis apparatet er i brug. Varm luft kan slippe ud.
- Betjen ikke produktet med våde hænder, eller når det har kontakt med vand.
- Tryk ikke på den åbne låge.
- Brug ikke apparatet som arbejds- eller fræsætningsplads.
- Åbn apparatets låge forsigtigt. Brug af ingredienser med alkohol kan forårsage en blanding af alkohol og luft.
- Lad ikke gnister eller åben ild komme i kontakt med produktet, når du åbner lågen.
- Brug altid glas og krukker, der er godkendt til konserveringsformål.
- Anbring ikke brændbare produkter eller genstande, der er fugtet med brændbare produkter i nærheden af eller på produktet.
- Del ikke din WiFi-adgangskode.

ADVARSEL!

Risiko for beskadigelse af apparatet.

- Sådan undgås skader eller misfarvning af emaljen:
 - Stil ikke ovnfaste fade eller andre genstande direkte på bunden i produktets ovnrum.
 - Læg ikke aluminiumsfolie direkte på bunden af ovnrummet.
 - Hæld ikke vand direkte ind i det varme apparat.
 - Opbevar ikke fugtige fade og madvarer i produktet, når du har afsluttet tilberedningen.

- Vær forsigtig, når du fjerner eller monterer tilbehøret.

- Farveændring af emaljen eller rustfrit stål forringer ikke produktets ydeevne.
- Brug en bradepande til fugtige kager.
- Frugtsaft forårsager pletter, der kan være permanente.
- Brug kun tilbehør, der følger med dette produkt, eller som anbefales af producenten.
- Tilbered altid mad med lågen lukket.
- Hvis produktet installeres bag et møbelpanel (f.eks. en dør), skal du sørge for, at døren aldrig lukkes, mens produktet er tændt. Der kan opbygges varme og fugt bag et lukket møbelpanel, hvilket kan forårsage efterfølgende skade på produktet, huset eller gulvet. Luk ikke møbelpanelet, før produktet er kølet helt af efter brug.

2.4 Vedligeholdelse og rengøring

ADVARSEL!

Risiko for personskade, ild eller beskadigelse af apparatet.

- Sluk for apparatet, og tag stikket ud af kontakten inden vedligeholdelse.
- Kontrollér, at produktet er koldt. Der er risiko for, at ovnglassene går i stykker.
- Udskift straks glassene i lågen, når de er beskadigede. Kontakt et autoriseret servicecenter.
- Vær forsigtig, når du fjerner lågen fra apparatet, lågen er tung.
- Rengør apparatet jævnlige for at forhindre forringelse af overfladematerialet.
- Rengør apparatet med en fugtig, blød klud. Brug kun neutralt rengøringsmiddel. Brug ikke slibende midler, skuresvampe, opløsningsmidler eller metalgenstande.
- Hvis du bruger en ovnspray, skal du følge instruktionerne på dens emballage.

2.5 Tilberedning med damp:

ADVARSEL!

Risiko for forbrændinger og beskadigelse af apparatet.

- Frigivet damp kan forårsage forbrændinger:

- Vær forsigtig, når du åbner apparatets låge, når funktionen er tændt. Damp kan frigives.
- Åbn apparatets låge forsigtigt efter tilberedning med damp.

2.6 Indvendig belysning

⚠ ADVARSEL!

Risiko for elektrisk stød.

- Vedrørende lampe(rne) i dette produkt og reservedelsslamper, der sælges separat: Disse lamper er beregnet til at modstå ekstreme fysiske forhold i husholdningsapparater, såsom temperatur, vibration, fugt, eller er beregnet til at signalere information om apparatets driftsstatus. De er ikke beregnet til at blive brugt i andre apparater, og de er ikke velegnede til belysning af rum.

- Dette produkt indeholder en lyskilde i energieffektivitetsklasse G.
- Brug kun lamper med de samme specifikationer.

2.7 Service

- Kontakt det autoriserede servicecenter for at få repareret apparatet.
- Brug kun originale reservedele.

2.8 Bortskaffelse

⚠ ADVARSEL!

Risiko for personskade eller kvælning.

- Kontakt din genbrugsplads ang. oplysninger om, hvordan produktet bortskaffes korrekt.
- Tag stikket ud af kontakten.
- Klip kablet af tæt på produktet, og bortskaf det.

3. PRODUKTBEKRIVELSE

3.1 Generelt overblik

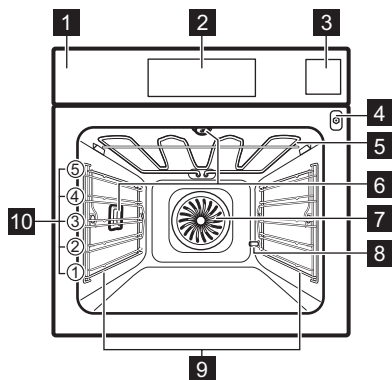

- 1 Betjeningspanel
- 2 Display
- 3 Vandtank
- 4 Stik til termometer
- 5 Varmelegeme
- 6 Ovnlys
- 7 Blæser
- 8 Afkalkning af afløbsrør
- 9 Ovnribbe, udtagelig
- 10 Ovnribber

4. BETJENINGSPANEL

4.1 Oversigt over betjeningspanel

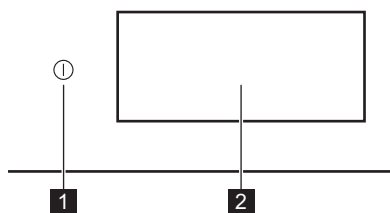

1 TIL / FRA Tryk og hold nede for at tænde og slukke produktet.

2 Display Viser aktuelle indstillinger.

Betjeningspanelet giver adgang til forskellige tilberedningsfunktioner og -retter. Den viser også oplysningerne om den aktuelle driftsstatus.

4.2 Display

Displayet er fuldt interaktivt, kan rulles og opdeles i definerede sektioner. Du kan stryge hen over skærmen for at navigere til venstre eller højre.

OK Bekræft valg/indstilling.

> < Naviger til næste eller forrige niveau i menuen.

^ v Få adgang til og justere yderligere indstillinger.

♥ Sådan gemmes aktuelle indstillinger i: Favoritter.

♡ Sådan slettes aktuelle indstillinger i: Favoritter.

☼ Tænd og sluk lyset.

☰ Slå tilvalg til og fra.

🔒 Produktet er låst.

🔔 Akustisk alarm funktionen er aktiveret.

🔔 Akustisk alarm og stop tilberedning funktionen er aktiveret.

🔔 Kun pop-op besked er aktiveret.

🕒 Udskudt start funktionen er aktiveret.

✕ Luk pop-op meddelelse eller annuller indstillingen.

📶 WiFi tilslutningen er slået til.

📶 WiFi tilslutningen er slået fra.

📶 Fjernbetjent tilstand er tændt.

🕒 Funktion med energibesparende tilstand.

5. FØR FØRSTE ANVENDELSE

⚠ ADVARSEL!

Se kapitlerne om sikkerhed.

5.1 Første tilslutning

Displayet viser velkomstmeddelelsen efter den første tilslutning. Du kan vælge mellem at starte eller springe over onboarding-processen. Indstillingerne kan revideres og ændres, når det er nødvendigt.

Juster indstillingerne: Sprog, Aktuel tid, Vandets hårdhed, Trådløs tilslutning.

5.2 Trådløs tilslutning

Det er muligt at tilslutte produktet WiFi netværk og mobilenhed. Du kan modtage meddelelser, styre og overvåge produktet fra mobilenheden.

For at tilslutte produktet skal du bruge:

- Et trådløst netværk med internetforbindelsen.
- En mobilenhed, der er tilsluttet det samme trådløse netværk.

1. For at downloade appen skal du scanne QR-koden, der findes på bagsiden af brugervejledningen. Du kan også downloade appen direkte fra App store.
 2. Følg instruktionerne i appen.
 3. Tænd for produktet.
 4. Tryk på < eller stryg til venstre for at åbne menuen. Vælg: Indstillinger / Forbindelser.
 5. Tryk for at tænde eller slukke: WiFi.
- Produktets trådløse modul starter inden for 90 sek.

| | |
|--------------|---------------------------------------|
| Frekvens | 2.4 GHz WLAN : 2400 - 2483.5 MHz |
| | Bluetooth: 2400 - 2483.5 MHz |
| Maks. effekt | 2.4 GHz WLAN : EIRP < 20 dBm (100 mW) |
| | Bluetooth: EIRP < 20 dBm (100 mW) |
| Protokol | 2.4 GHz WLAN : IEEE 802.11bgn |

5.3 Softwarelicenser

Softwaren i dette produkt indeholder komponenter, som er baseret på fri og open source-software. Electrolux anerkender bidragene fra de åbne software- og robotgrupper til udviklingsprojektet.

For at få adgang til kildekoden for disse gratis og åbne kildesoftwarekomponenter, hvis licensbetingelser kræver offentliggørelse, og for at se deres fulde oplysninger om copyright og gældende licensbetingelser, bedes du gå ind på: <http://electrolux.opensoftwarerepository.com> (mappe NIU6).

5.4 Første forvarmning og rengøring

Forvarm det tomme produkt før ibrugtagning og kontakt med fødevarer. Produktet kan afgive ubehagelig lugt og røg. Ventiler rummet under forvarmning.

1. Fjern alt tilbehør og udtagelige ovnrubber fra produktet.
2. Åbn menuen, og vælg: Funktioner.
3. Indstil funktionen . Indstil på maksimum temperatur. Lad produktet være tændt i 1 t.

4. Indstil funktionen . Indstil på maksimum temperatur. Lad produktet være tændt i 15 min.
5. Sluk for produktet, og vent til det er blevet koldt.
6. Brug kun en mikrofiberklud, varmt vand og et mildt rengøringsmiddel til at rengøre produktet og tilbehøret, .
7. Sæt tilbehør og udtagelige ovnrubber tilbage på deres oprindelige placering.

5.5 Indstilling: Vandets hårdhed





Når du tilslutter produktet til strømforsyningen første gang, skal du indstille vandets hårdhedsgrad.

Brug testpapiret, eller kontakt dit vandværk for at kontrollere vandets hårdhedsgrad.

1. Læg testpapiret i vand fra hanen i ca. 1 sek. Anbring ikke testpapiret under rindende vand.
2. Ryst testpapiret for at fjerne eventuelt resterende vand.
3. Se efter 1 min vandets hårdhedsgrad på nedenstående tabel.
4. Indstil vandets hårdhedsgrad: Indstillinger / Opsætning / Vandets hårdhed.

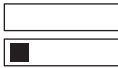
Testpapirets farver fortsætter med at ændre sig. Kontrollér vandets hårdhedsgrad inden for 1 min efter testen.

Tabellen viser vandets hårdhedgrad med det tilsvarende niveau af vandklassificering. Juster vandets hårdhedsgrad ifølge tabellen.

| Vandets hårdheds-grad | Testpapir |
|-----------------------|---|
| 1 - blød |  |
| 2 - moderat hårdt |  |
| 3 - hårdt |  |
| 4 - meget hårdt |  |

6. DAGLIG BRUG

ADVARSEL!

Se kapitlerne om sikkerhed.

6.1 Menu

Tryk på  eller stryg til venstre for at åbne menuen.

- Retter
- Funktioner
- Favoritter
- Vedligeholdelse
- Indstillinger

6.2 Funktioner

Undermenuen indeholder en liste over tilberedningsfunktioner.

Listen over funktioner kan variere afhængigt af softwareversionen.

1. Åbn menuen, og vælg: Funktioner.
2. Vælg ovnfunktion.
3. Juster indstillingerne.
4. Tryk på **START**. du kan når som helst tilslutte madlavningstermometeret før eller under tilberedningen. Se kapitlet "Brug af tilbehør, Madlavningstermometer".
5.  - tryk for at justere indstillingerne under tilberedningen.
6. **STOP** - tryk for at slukke for ovnfunktionen.



Hurtig Forvarmning er kun tilgængelig for visse ovnfunktioner. For yderligere oplysninger om forvarmning henvises til kapitlet "Daglig brug", Indstillinger, Undermenu: Præferencer



Overvarme

Intens varme giver hurtig bruning på toppen.



Undervarme

Brun bunden af maden ensartet. God til pizza eller tærte samt til at færdigtilberede kager eller quicher. Forvarm ovnen, og brug den næste ovnrække.



Varmluft

Til daglig madlavning på flere ovnrækker. Få jævnt tilberedte retter, uden at smagen blandes. Indstil en lavere temperatur end for Over-/Undervarme.



Over-/Undervarme

Til daglig madlavning på en enkelt ovnrække. God til alle madvarer, f.eks. sammenkogte retter og bagværk.



Overvarme med blæser

Steg større kødstykker og fjerkræ med ben for et bedre resultat.



Varmluft & Undervarme

Dejen bages jævnt med en sprød skorpe. God til pizza, quiche, tærte eller pie.



Over-/Undervarme med blæser

Denne funktion er ideel til færdigretter.



Steamify

Matcher den rette mængde damp med den valgte temperatur.



ProSteam

Du får møre resultater og sprød overflade med en kombination af damp og varme. God til grøntsager, sammenkogte retter og kød.



Lavenergitilberedning

Spar energi ved at bruge restvarme til at lave mad. Bedst til bagværk.



Damp

Konstant damp for at give sund og smagfuld mad.



Genopvarm

Denne funktion genopvarmer forsigtigt rester med damp.











Grill

Grillsteg eller brun grøntsager eller kød jævnt. Også god til ristning af brød.



SousVide

Tilbered vakuumsøglede madvarer ved præcis temperatur for at opnå den bedste smag og konsistens.

| | |
|---|---|
|  | Hævning af dej Optimeret temperatur til hurtigere hævnning. |
|  | Opdater Giv daggammelt brød eller bagværk en frisk duft og en blød inderside igen. |
|  | Optøning Mild optøning så ingredienser er klar til at tilberede. |
|  | Gryderet Du får møre og saftige gryderetter ved at simre ingredienserne sammen. |
|  | Steg Få en sprød yderside og en mør inderside på kød, fjerkræ eller grøntsager. |
|  | Brød Brug denne funktion til at bage brød og rundstykker med en sprødhed, farve og glans, som var de bagt af en professionel bager. |
|  | Slow Cooking Lavtemperaturstegning forlænger tilberedningstiden for et bedre resultat. Før du lægger kødet i ovnen, skal du svitse det. |
|  | Konservering Få saftige frugter og grøntsager konserveret ved en lav temperatur. Stil de varmebestandige konserveskrukker på en bageplade fyldt med vand. |
|  | Tallerkenvarmer. Forvarmning af tallerkener inden servering. |
|  | Hold varm Hold retterne varme til servering. Bemærk, at visse retter fortsætter med at blive tilberedt og kan tørre ud, mens de holdes varme. Dæk retterne til, hvis det er nødvendigt. |
|  | Tørring Tør frugt, urter og grøntsager ensartet ved lav temperatur. Åbn lågen en gang imellem under tørring for at forbedre tørreresultatet. |



Lyset slukkes automatisk ved en temperatur under 80°C ved nogle ovenfunktioner.

6.3 Retter

Retter undermenuen består af programmer, der er designet til særlige retter. Hver ret i denne undermenu er forsynet med en

velegnet indstilling. Tiden og temperaturen kan justeres under tilberedningen.

Til nogle retter kan du også tilberede med Termometer.

1. Åbn menuen, og vælg: Retter.
 2. Vælg en ret eller en madvaretype.
 3. Juster indstillingerne efter tilberedningspræferencer. Justér vægten. Der er mulighed for tilvalgsfunktioner til udvalgte retter. Tryk på OK.
 4. Anbring maden i ovnen i overensstemmelse med instruktionerne på skærmen.
 5. Tryk på START .
- Når funktionen slutter, skal du kontrollere, om maden er klar. Forlæng tilberedningstiden, hvis der er behov for det.

6.4 Favoritter



Denne funktion er kun tilgængelig for udvalgte modeller.

Du kan gemme op til 20 af dine foretrukne indstillinger, f.eks. ovenfunktion, ret eller rengøringsfunktion.

Vælg den foretrukne indstilling, og tryk på for at gemme indstillingen ♥.

Vælg: Favoritter

1. Åbn menuen, og tryk på: Favoritter for at kontrollere de gemte indstillinger.
2. Vælg en af de gemte indstillinger.
3. Tryk på START for at starte tilberedning.

Slet: Favoritter

1. Åbn menuen, og tryk på: Favoritter for at kontrollere de gemte indstillinger.
2. Tryk på: ♥ for at slette de gemte indstillinger.

6.5 Vedligeholdelse

Undermenuen indeholder en liste over rengøringsprogrammer.

| | |
|-------------------------|--|
| Rengøring med damp | Let rengøring. |
| Rengøring med damp plus | Grundig rengøring. |
| Afkalkning | Rengøring af dampkredsløbet for kalk. |
| Tørring | Tørring af ovnrummet for kondensvand efter brug af dampfunktionerne. |
| Rensning | Skylning og rengøring af dampkredsløbet efter hyppig brug af dampfunktionerne. |

6.6 Indstillinger

Denne undermenu indeholder en liste over indstillinger.

Undermenu: Opsætning

| | |
|-----------------|---|
| Sprog | Indstilling af sprog. |
| Aktuel tid | Indstil den aktuelle tid. |
| Lysstyrke | Indstilling af displayets lysstyrke. |
| Tastetoner | Tænder og slukker for lyd i touch-felterne. Det er ikke muligt at slå lyden fra for  . |
| Signalstyrke | Indstilling af tastetoner og signalers lydstyrke. |
| Temperaturenhed | Visning af aktuell temperaturenhed. |
| Vandets hårdhed | Indstilling af vandets hårdhedsgrad. |

Undermenu: Service

| | |
|----------------------------|--------------------------------------|
| Demotilstand | Aktiverings-/deaktiveringskode: 2468 |
| Softwareversion | Oplysninger om softwareversion. |
| Nulstil alle indstillinger | Gendanner fabriksindstillingerne. |

Undermenu: Præferencer

| | |
|--------------|--|
| Lys | Tænder og slukker lyset. |
| Børnesikring | Forhindrer utilsigtet aktivering af ovnen. |

| | |
|----------------------------|---|
| | Ingen - konventionel måde at forvarme ovnen på. Den er indstillet som standard og tilgængelig for alle tilberedningsfunktioner. Præferencen kan ændres til en anden forvarmningstype. |
| Forvarmning/ opvarmning | Eco - forvarmning af ovn med mindre energiforbrug. Den er tilgængelig for alle tilberedningsfunktioner. Hurtig - Afkorter opvarmningstiden. Funktionen er kun tilgængelig for visse ovnfunktioner. |
| Rengøringspåmindelse | Minder dig om, hvornår du skal rengøre ovnen. |
| Opsætning af Standby-skærm | Tilpasning af skærmfunktioner og genveje. |



Undermenu: Forbindelser

| | |
|----------------------------|--|
| Opret forbindelse til WiFi | Tilslut til det trådløse netværk. |
| WiFi | Aktivér og deaktivér: WiFi. |
| Netværk | Kontroller netværksstatus og signalstyrke på: WiFi. |
| Glem netværk | Deaktivér det aktuelle netværk fra automatisk tilslutning til ovnen. |
| Fjernbetjent tilstand | Start fjernbetjent tilstand automatisk efter at have trykket på START. Tilvalg kun muligt, efter du aktiverer: WiFi. |

6.7 Dampovnfunktioner

Disse funktioner giver dig mulighed for at bruge varme og damp til at holde måltiderne sprøde og saftige. Brug damp til dampning, stuvning, let sprød skorpe, bagning og stegning.

Der er to måder at tilberede mad på ved hjælp af dampfunktionerne: ved at indstille temperaturen eller ved at indstille dampniveaueet.

 **Steamify** /  **Damp** - indstil temperaturen. Dampniveaueet justeres automatisk.

 **ProSteam** - indstil dampniveaueet. Temperaturen, der passer til, vil blive vist.

1. Åbn menuen, og vælg: Funktioner.

2. Vælg dampovnfunktion. Displayet viser tilgængelige indstillinger.
3. Indstil temperaturen og dampniveauet, hvis det er tilgængeligt.
4. Tryk på **START**. Følg anvisningerne på displayet.
5. Tryk på vandtankens låg for at åbne og fjerne det.
6. Fyld vandtanken med koldt vand til det maksimale niveau (ca. 950 ml). Brug måleskalaen på vandtanken.

⚠ ADVARSEL!

Brug kun koldt postevand. Brug ikke filtreret (demineraliseret) eller destilleret vand. Hæld ikke brændbare eller alkoholiske væsker i vandtanken.

7. Tør om nødvendigt ydersiden af vandtanken med en blød klud. Skub vandtanken tilbage til udgangspunktet. Dampen viser sig efter ca. 2 min. Når produktet når den indstillede temperatur, lyder et signal.
8. Når vandtanken løber tør for vand, lyder et signal. Fyld vandtanken op.
9. Sluk for produktet.
10. Tøm vandtanken.
11. Åbn ovnlågen forsigtigt efter tilberedning. Restvand kan kondensere indvendig i ovnen.
12. Når ovnen er blevet kold, skal du rengøre den indvendig med en våd, blød klud.

⚠ ADVARSEL!

Produktet er varmt. Der er risiko for forbrænding. Vær forsigtig, når du tømmer vandtanken.

6.8 SousVide

Dette program er en tilberedningsteknik, hvor mad i en vakuumforseglet beholder placeres i en mættet dampatmosfære ved en konstant temperatur. For en mere bæredygtig måde at tilberede flydende typer mad på kan desserter og saucer også tilberedes i forseglede konserveringsglas.

1. Klargør ingredienserne i en vakuumforseglet beholder, og anbring dem på grillristen.
2. Åbn menuen, og vælg: Funktioner.

3. Tryk på **SousVide**.
4. Indstil temperaturen og tilberedningstiden.
5. Tryk på **START**. Følg anvisningerne på displayet.
6. Åbn ovnlågen forsigtigt efter tilberedning. Restvand kan kondensere indvendig i ovnen og i vakuumforseglede beholdere.
7. Når ovnen er kold, kan du fjerne vandet fra bunden med en svamp. Tør ovnen indvendigt med en blød klud.

⚠ ADVARSEL!

Der er risiko for forbrænding. Vær forsigtig, når du tager maden ud.

6.9 Vandtank

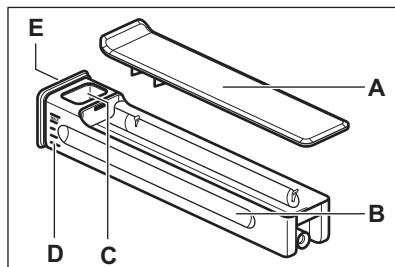

- A. Låg
- B. Tank
- C. Åbning af vandindløb
- D. Måleskala
- E. Frontdæksel

6.10 Bemærkninger til: Lavenergitilberedning

Denne funktion blev brugt til at overholde kravene til energieffektivitetsklasse og økodesign (i henhold til EU 65/2014 og EU 66/2014). Test i overensstemmelse med: IEC/EN 60350-1.

Ovnlågen skal være lukket under tilberedningen, så funktionen ikke afbrydes, og ovnen kører med den højest mulige energieffektivitet.

Når du bruger denne funktion, slukkes ovenlyset automatisk efter 30 sekunder.

For tilberedningsanvisninger henvises til Tips og råd, Lavenergitilberedning. For generelle

anbefalinger til energibesparelser henvises til Energiforbrug, Energibesparelsetips.

7. YDERLIGERE FUNKTIONER

7.1 Børnesikring



Denne funktion forhindrer utilsigtet betjening af produktet. Den kan aktiveres når som helst.

1. Åbn menuen.
2. Vælg: Indstillinger / Præferencer / Børnesikring.

Børnesikring er aktiveret. For at aktivere brugen af produktet skal du trykke på kodebogstaverne i alfabetisk rækkefølge.

7.2 Automatisk slukning

Af sikkerhedsmæssige årsager slukkes produktet automatisk efter en vis tidsperiode, hvis ovnfunktionen er aktiv, og ingen indstillinger ændres.

|  (°C) |  (t) |
|--|---|
| 30 - 115 | 12.5 |
| 120 - 195 | 8.5 |
| 200 - 230 | 5.5 |

Hvis du har til hensigt at køre en ovnfunktion i længere tid end den automatiske slukningstid, skal du indstille tilberedningstiden. Der henvises til Urfunktioner.

7.3 Køleblæser

Når ovnen er tændt, tændes køleblæseren automatisk for at holde ovnens overflader kølige. Hvis du slukker for ovnen, kan køleblæseren fortsætte med at køre, indtil ovnen køler ned.

7.4 Mekanisk lågelås

Lågelåsen er låst op i det nye apparat.

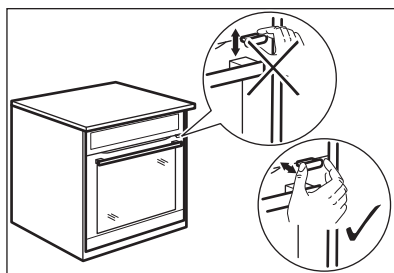

FORSIGTIG!

Bevæg ikke lågelåsen vertikalt. Tryk ikke på lågelåsen, når du lukker apparatets låge.

7.5 Brug af mekanisk lågelås

Låsning af lågen: Træk lågelåsen frem, indtil den låses.

Oplåsning af lågen: Tryk lågelåsen tilbage i panelet.

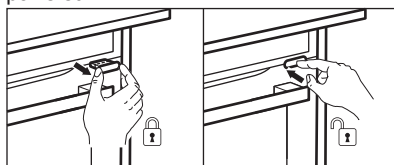

Du kan åbne lågen, når den mekaniske lågelås er låst.

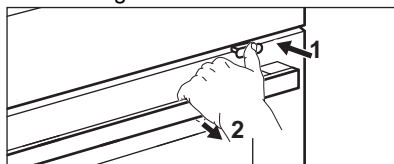

1. Skub lågelåsen en smule.
2. Åbn lågen ved at trække i den med håndtaget.



Når du lukker lågen, skal du sørge for, at lågelåsen forbliver låst.

8. URFUNKTIONER

8.1 Beskrivelse af urfunktioner

| Funktion | Beskrivelse |
|--------------------|--|
| Timer | Indstilling af tilberedningens varighed. Maksimum er 23 t 59 min. For at indstille, hvad der sker, når tiden er gået, skal du vælge foretrukket: Afslut handling. Timeren kan bruges uafhængigt, selv når ovnen ikke er i brug. |
| Afslut handling |  Akustisk alarm Når tiden er gået, lyder et signal. Denne funktion kan indstilles på et vilkårligt tidspunkt, også når produktet er slukket. |
| |  Akustisk alarm og stop tilberedning Når tiden er gået, lyder et signal, og ovnfunktionen slukkes. |
| |  Kun pop-op besked Når tiden er gået, vises meddelelsen på displayet. Denne funktion påvirker ikke ovnens funktion. |
| Udskudt start | Udskyder starten og/eller tilberedningens afslutning. |
| Forlængelse af tid | Forlængelse af tilberedningstid. |
| Op-timer | Visning af, hvor længe ovnen har været tændt. Maksimum er 23 t 59 min. Den starter automatisk, når en ovnproces startes, og stopper, når processen er færdig. Den er synlig på hovedskærmen, hvis der ikke er indstillet en anden timer. Denne funktion påvirker ikke ovnens funktion. |

8.2 Timer

1. Vælg ovnfunktion og indstil temperaturen.

2. Tryk: Timer.
3. Indstil varigheden. Du kan vælge den foretrukne sluthandling ved at trykke på et af symbolerne.
4. Tryk på **OK** for at bekræfte og vende tilbage til hovedskærmen.

8.3 Udskudt start

1. Vælg ovnfunktionen, og juster indstillingerne.
2. Tryk på ******.
3. Tryk: Udskudt start.
4. Rul for at indstille det ønskede starttidspunkt, og tryk på **OK**.
5. Du kan nu indstille det ønskede Sluttid eller trykke på **OK** for at springe dette trin over.
6. Tryk på **OK** for at vende tilbage til hovedskærmen.

8.4 Aktuel tid

1. Tænd for produktet.
2. Tryk på: Indstillinger / Opsætning / Aktuel tid.
3. Indstil tid.
4. Tryk på **OK**.

8.5 Ændring af timerindstillinger

Du kan ændre den indstillede tid under tilberedning når som helst.

1. Tryk på **^** / Timer.
2. Indstil ny timerværdi. Tryk på **OK**.

9. BRUG AF TILBEHØRET

ADVARSEL!

Se kapitlerne om sikkerhed.

9.1 Isætning af tilbehør

Tilbehør fås afhængigt af modellen. Scan QR-koden for at kontrollere, hvordan du bruger tilbehør, der medfølger. Du kan bestille ekstra tilbehør separat. Kontakt en lokal forhandler for yderligere oplysninger.



En lille fordybning øverst øger sikkerheden og giver tippesikring. Fordybningerne er også tippesikringer. Den høje kant forhindrer kogegrej i at glide af pladen.

Placer tilbehøret (grillrist/plade) på ovnrubberne. Sørg for, at grillristen rører ved ovnens bagvæg,

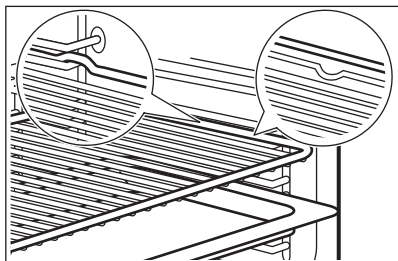

Hvis din plade har en hældning, skal du placere den mod ovnens bagvæg.

Hvis der er en inskription på tilbehøret, skal du sørge for, at det vender mod dig.

Hvis du bruger en plade med huller, skal du placere en plade/bradepande nedenunder for at opsamle dryppende væske.

9.2 Termometer

Det måler temperaturen i maden.

Der er to temperaturer, der kan indstilles:

- °C - temperaturen i produktet. Den skal være mindst 25°C højere end madens kerntemperatur.
 - ℞ - madens kerntemperatur.
- Anbefalinger:
- Ingredienser bør være ved stuetemperatur.
 - Bør ikke bruges til flydende retter.

- Under tilberedningen skal madlavningstermometerets spids sættes helt ind i retten.

Tilberedning med: Termometer

⚠ ADVARSEL!

Der er risiko for forbrændinger, da madlavningstermometeret og ovnrubberne bliver varme. Rør ikke ved madlavningstermometeret med de bare hænder. Brug altid ovnhandsker.

1. Vælg en ovnfunktion i menuen: Funktioner eller en ret fra menuen: Retter.
2. Indstil ovntemperaturen og tilberedningstiden, hvis det er nødvendigt.
3. Tryk på OK.
4. Tryk på START.
5. Sæt madlavningstermometeret i retten:
Kød, fjerkræ og fisk
Sæt madlavningstermometerets spids i midten af kød eller fisk, hvor det er tykkest.

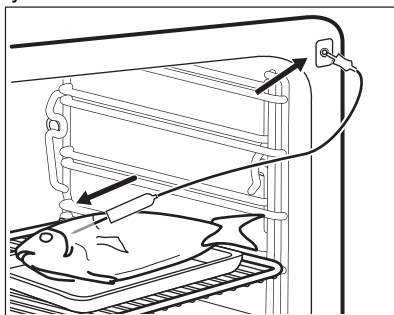

Gryderetter

Indsæt madlavningstermometerets spids nøjagtigt i midten af gryderetten.

Madlavningstermometeret bør stabiliseres ét sted under tilberedningen. Brug en fast ingrediens til at opnå dette. Brug kanten af det ovnfaste fad til at understøtte madlavningstermometerets silikonehåndtag.

Madlavningstermometerets spids bør ikke berøre bunden af det ovnfaste fad.

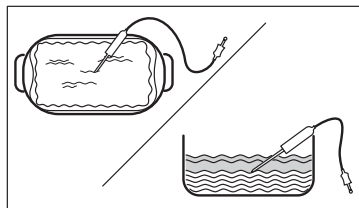

6. Sæt madlavningstermometeret i stikket inde i ovnen. Se kapitlet "Produktbeskrivelse".

Displayet viser madlavningstermometerets aktuelle temperatur.

7. \wedge - tryk for at justere indstillingerne.
 8. Vælg Termometer kort for at indstille kerntemperatur eller den foretrukne funktion:
- Akustisk alarm - når maden når den indstillede kerntemperatur, lyder et signal.

- Akustisk alarm og stop tilberedning - når maden når den indstillede kerntemperatur, lyder et signal, og tilberedningen stopper.
- Kun pop-op besked - når maden når kerntemperaturen, vises meddelelsen på displayet.

9. Tryk på OK.
 10. Når maden når den indstillede temperatur, lyder et signal. Kontrollér, om maden er klar. Forlæng tilberedningstiden, hvis der er behov for det.
 11. STOP - tryk for at slukke for ovnfunktionen.
 12. Tag madlavningstermometeret ud af stikket, og tag retten ud af ovnen.

10. TIPS OG RÅD

10.1 Anbefalinger til tilberedning

Tabellernes temperaturer og tilberedningstider er kun vejledende. De afhænger af opskrifterne samt kvaliteten og mængden af de anvendte ingredienser.



Dit produkt bager eller steger muligvis på en anden måde end det, du havde før. Rådene herunder viser anbefalede indstillinger for temperatur, tilberedningstid og ovnrubber for specifikke typer mad.

Tæl ovnrubberne fra bunden af ovnen.

Hvis du ikke kan finde indstillingerne til en bestemt opskrift, kan du prøve at finde en, der ligner.

For tips til energibesparelse henvises til Energiforbrug.

Symboler anvendt i tabellerne:

| | |
|---|----------------|
|  | Fødevarerstype |
|  | Ovnfunktion |
| $^{\circ}\text{C}$ | Temperatur |
|  | Tilbehør |

 Beholder (Gastronorm)

 Vægt (kg)

 Ovnribbe

 Tilberedningstid (min)





10.2 Lavenergitilberedning - anbefalet tilbehør

Brug mørke og ikke-reflekterende forme og beholdere. De har en bedre varmeabsorbering end lyse og reflekterende fade.

- **Pizzaform** – mørk, ikke-reflekterende, diameter 28 cm
- **Bageform** – mørk, ikke-reflekterende, diameter 26 cm
- **Ramekiner** – keramiske, diameter 8 cm, højde 5 cm
- **Fianform** – mørk, ikke-reflekterende, diameter 28 cm

10.3 Lavenergitilberedning





For at få de bedste resultater skal du følge forslagene angivet på nedenstående tabel.

|  |  | °C |  |  |
|---|---|-----|---|---|
| Søde boller, 16 stk. | bageplade eller bradepande | 180 | 2 | 25 - 35 |
| Roulade | bageplade eller bradepande | 180 | 2 | 15 - 25 |
| Fisk, hel, 0,2 kg | bageplade eller bradepande | 180 | 3 | 15 - 25 |
| Cookies, 16 stk. | bageplade eller bradepande | 180 | 2 | 20 - 30 |
| Makroner, 24 stk. | bageplade eller bradepande | 160 | 2 | 25 - 35 |
| Muffins, 12 stk. | bageplade eller bradepande | 180 | 2 | 20 - 30 |
| Madtærte, 20 stk. | bageplade eller bradepande | 180 | 2 | 20 - 30 |
| Småkager af mørdej, 20 stk. | bageplade eller bradepande | 140 | 2 | 15 - 25 |
| Små tærter, 8 stk. | bageplade eller bradepande | 180 | 2 | 15 - 25 |

10.4 Information til testinstitutter

Tests i overensstemmelse med: EN 60350-1, IEC 60350-1.

Bagning på én ovnrulle

|  |  |  | °C |  |  |
|---|---|---|-----|---|--|
| Fedtfattig sandkage | Varmluft | Grillrist | 160 | 45 - 60 | 2 |
| Fedtfattig sandkage | Over-/Undervarme | Grillrist | 160 | 45 - 60 | 2 |
| Æbletærte 1) | Varmluft | Grillrist | 160 | 55 - 65 | 2 |
| Æbletærte 1) | Over-/Undervarme | Grillrist | 180 | 55 - 65 | 1 |
| Småkage | Varmluft | Bageplade | 140 | 25 - 35 | 2 |
| Småkage | Over-/Undervarme | Bageplade | 140 | 25 - 35 | 2 |
| Små kager i form, 20 stk./plade 2) | Varmluft | Bageplade | 150 | 20 - 30 | 3 |
| Små kager i form, 20 stk./plade 2) | Over-/Undervarme | Bageplade | 170 | 20 - 30 | 3 |





|  |  |  | °C |  |  |
|---|---|---|-------|---|---|
| Toast 3) | Overvarme | Grillrist | maks. | 1 - 2 | 5 |

1) 2 bageforme placeret diagonalt (Ø 20 cm). Den højre skal placeres længere fremme end den venstre.

2) Forvarm ovnen, indtil den indstillede temperatur er nået, med indstillingen: Forvarmning / Ingen. Brug ikke: Forvarmning / Hurtig og Eco. Se Daglig brug, Indstillinger, Undermenu: Præferencer

3) Forvarm ovnen i 5 min med: Forvarmning / Ingen. Brug ikke: Forvarmning / Hurtig og Eco. Se Daglig brug, Indstillinger, Undermenu: Præferencer

Bagning på flere ovnrubber

|  |  |  | °C |  |  |
|---|---|---|-----|---|---|
| Småkage | Varmluft | Bageplade | 140 | 25 - 45 | 2 og 4 |
| Små kager i form, 20 stk./plade 1) | Varmluft | Bageplade | 150 | 25 - 35 | 2 og 4 |
| Fedtfattig sandkage | Varmluft | Grillrist | 160 | 45 - 55 | 2 og 4 |
| Æbletærte | Varmluft | Grillrist | 160 | 55 - 65 | 2 og 4 |





1) Forvarm ovnen, indtil den indstillede temperatur er nået, med indstillingen: Forvarmning / Ingen. Brug ikke: Forvarmning / Hurtig og Eco. Se Daglig brug, Indstillinger, Undermenu: Præferencer

10.5 Information til testinstitutter

Brug funktionen: ProSteam, niveau: Fuld damp.

Tests i overensstemmelse med EN 60350-1, IEC 60350-1.





Indstil temperaturen til 100°C.







|  |  |  |  |  |
|---|---|---|---|---|
| Broccoli 1) 2) | 2/3 perforeret dampsæt | 0.3 | 3 | 8 - 9 |
| Broccoli 1) 2) | 2/3 perforeret dampsæt | maks. | 3 | 10 - 11 |
| Ærter, frosne 2) | 2 x 2/3 perforeret dampsæt | 2 x 1,5 | 2 og 4 | Indtil temperaturen på det koldeste punkt når 85°C. |

1) Forvarm ovnen, indtil den indstillede temperatur er nået, med indstillingen: Forvarmning / Ingen. Brug ikke: Forvarmning / Hurtig og Eco. Se Daglig brug, Indstillinger, Undermenu: Præferencer

2) Placer bagepladen på første ovnrubbe med hældningen mod ovnens bagvæg.

Yderligere dampopskrifter

|  |  |  |  | °C |  |
|---|---|---|---|-----|---|
| Dampning af kombineret ret (2 portioner) 1) | ProSteam, niveau: Fuld damp | Gastronorm 1/2 perforeret (kartofler og broccoli) og ikke-perforeret (laks) | 2 (Laks) 4 (Broccoli og kartofler) | 100 | 40 (Kartofler) 18 - 20 (Laks) 10 - 12 (Broccoli) |
| Karamelbudding (6 portioner) | ProSteam, niveau: Fugtighed Høj | Runde porcelænsforme på grillristen | 2 | 90 | 35 - 45 |

|  |  |  |  |  |  |
|---|---|---|---|---|---|
| Æggecreme | ProSteam, niveau: Fuld damp | Gastronorm 1/2 ikke perforeret | 2 | 85 | 35 - 45 |
| Franskrød | Brød, fødevarer-type: Brød | Bageplade 2) | 2 | 180 | 40 - 50 |
| | ProSteam, niveau: Fugtighed Lav 3) | | | | 40 - 50 |
| Kylling 4) | ProSteam, niveau: Fugtighed Lav | Grillrist | 2 | 200 | 60 - 70 |

- 1) Anbring ingredienserne i ovnen efter hinanden på et passende tidspunkt, så alle ingredienser er færdigtilberedte på samme tid. Du kan tilberede to portioner på samme tid.
- 2) Anbring bagepladen med hældningen mod ovnens bagvæg.
- 3) Må ProSteam kun bruges, hvis Brød funktionen ikke er tilgængelig.
- 4) Placer bagepladen på første ovnrille til at opsamle dryppende fedt.

11. VEDLIGEHOLDELSE OG RENGØRING

ADVARSEL!

Se kapitlerne om sikkerhed.

11.1 Bemærkninger om rengøring

Rengøringsmidler

- Rengør ovnens front med en mikrofiberklud med varmt vand og et mildt rengøringsmiddel.
- Rengør bunden af ovnrummet med et par dråber eddike eller citronsyre for at fjerne kalkrester.
- Brug en rengøringsopløsning til at rengøre metaloverflader.
- Rengør pletter med et mildt rengøringsmiddel.

Hverdagsbrug

- Rengør produktet indvendigt, hver gang du har brugt det. Ophobning af fedt eller andre rester kan forårsage brand.
- Opbevar ikke madvarer i ovnen i mere end 20 minutter. Tør produktet af indvendigt med en mikrofiberklud efter hver brug.

Tilbehør

- Rengør alt tilbehør efter hver brug, og lad det tørre. Brug en mikrofiberklud med varmt vand og et mildt rengøringsmiddel. Tilbehøret må ikke vaskes i opvaskemaskinen.

- Rengør ikke non-stick tilbehøret med slibende rengøringsmiddel eller genstande med skarpe kanter.

11.2 Fjernelse af ovnrubber

Fjern ovnrubberne, så produktet kan rengøres.

1. Sluk for produktet, og vent til det er blevet koldt.
2. Træk forsigtigt ovnrubberne opad og ud af den forreste lås.
3. Træk forsiden af ovnrubben væk fra sidevæggen.
4. Træk ovnrubberne ud af den bagerste lås.

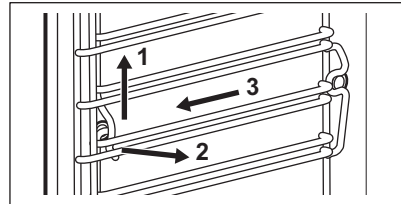

Monter ovnrubberne i modsat rækkefølge.

Hvis teleskopskinnerne medfølger, skal tappene vende fremad.

11.3 Rengøring med damp

Dette program rengør ovnen, når den er let snavset. Dampen blødgør fedt eller rester, hvilket gør den nemmere at rengøre. Dette program bruger mindre energi.

1. Tryk på: Vedligeholdelse / Rengøring med damp eller Rengøring med damp plus.

| Tilstand | Beskrivelse |
|-------------------------|---|
| Rengøring med damp | Let rengøring Varighed: 30 min |
| Rengøring med damp plus | Normal rengøring Sprøjt rengøringsmiddel i ovnrummet. Varighed: 75 min |

2. Tryk på START . Følg anvisningerne på displayet.
Før du fjerner tilbehøret, skal du sørge for, at ovnen er kold.
3. Et signal lyder, når rengøringen er færdig.
4. Fjern resterende vand fra vandtanken.
5. Lad ovnlågen stå åben, og vent til indersiden er tør.



Når funktionen er i gang, er lyset slukket.

11.4 Rengøringspåmindelse

Når påmindelsen vises, anbefales rengøring.

Brug funktionen: Rengøring med damp plus.

11.5 Rengøring af vandtanken

1. Fjern vandtanken fra produktet.
2. Fjern låget på vandtanken. Løft dækslet svarende til fremspringet bagtil.

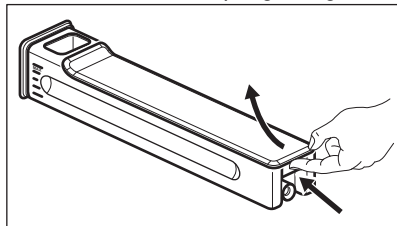

3. Vask vandtankens dele med vand og sæbe. Brug ikke skuresvampe, og rengør ikke vandtanken i en opvaskemaskine.
4. Saml vandtanken igen.

5. Sæt låget på. Klik først den forreste del på plads, og skub den derefter mod tankens krop.

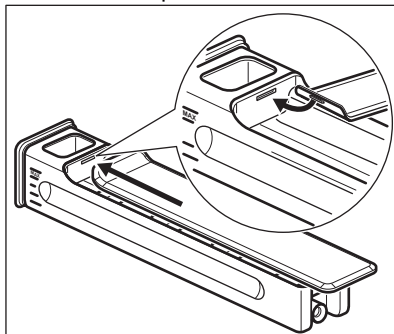

6. Indsæt vandtanken.
7. Skub vandtanken mod produktet, indtil den låser.

11.6 Afkalkning

Dette program fjerner og forhindrer ophobning af kalk i dampsystemet. Den sikrer, at dampfunktionerne fungerer korrekt, og forbedrer vandkvaliteten i dit produkt.

1. Tryk på: Vedligeholdelse / Afkalkning.
2. Tryk på START . Følg anvisningerne på displayet.
Før du fjerner tilbehøret, skal du sørge for, at ovnen er kold.
3. Sluk for produktet, når rengøringen er slut, og vent til det er blevet koldt.
4. Fjern resterende vand fra vandtanken.
5. Lad ovnlågen stå åben, og vent til indersiden er tør.



Når funktionen er i gang, er lyset slukket.

11.7 Påmindelse om afkalkning

Produktet giver to påmindelser om afkalkning. Påmindelsen om afkalkning kan ikke deaktiveres.

- Blød påmindelse – anbefaler, at du afkalker produktet.
- Hård påmindelse – forpligter dig til at afkalke produktet, når den hårde påmindelse er aktiv, bliver dampfunktionerne deaktiveret.

11.8 Rensning

Brug den til at rengøre dampsystemet efter hyppig brug af dampfunktionerne.

1. Tryk på: Vedligeholdelse / Rensning.
2. Tryk på START . Følg anvisningerne på displayet.
Før du fjerner tilbehøret, skal du sørge for, at ovnen er kold.
3. Når programmet slutter, lyder signalet.
4. Lad ovnlågen stå åben, og vent til indersiden er tør.



Når funktionen er i gang, er lyset slukket.

11.9 Tørring

Brug den efter tilberedning med en dampopvarmningsfunktion eller damprensning til at tørre ovnrummet.

1. Tryk på: Vedligeholdelse / Tørring.
2. Tryk på START . Følg anvisningerne på displayet.
Før du fjerner tilbehøret, skal du sørge for, at ovnen er kold.
3. Signalet lyder, når tørringen slutter.



Når funktionen er i gang, er lyset slukket.

11.10 Husk tørring

Efter tilberedning med en dampovnfunktion beder displayet om at tørre produktet.

Tryk på JA for at tørre produktet.

11.11 Afmontering og montering af dør

Du kan tage lågen og det indvendige ovnglas ud for at rengøre det. Antallet af ovnglas er forskelligt for forskellige modeller.



ADVARSEL!

Lågen er tung.



FORSIGTIG!

Håndter forsigtigt glasset, især omkring frontpanelets kanter. Glasset kan gå i stykker.

1. Kontrollér, at produktet er koldt.
2. Åbn lågen helt.
3. Tryk på låsegrebene **A** på lågens to hængsler.

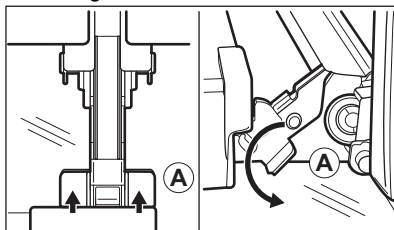

4. Sæt ovnlågen i den første åbningsposition (ca. vinkel: 70°).
5. Hold lågen med en hånd på hver side og træk den væk fra ovnen i en vinkel opad.
6. Læg lågen med ydersiden nedad på en blød klud på et stabilt underlag.
7. Hold i begge sider af lågelisten **B** i lågens overkant, og tryk indad, indtil låsehagen slipper.

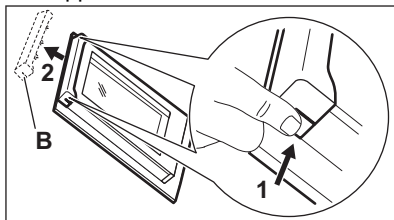

8. Træk lågelisten fremad, og tag den ud.
9. Hold i overkanten af hvert enkelt ovnglas, og træk det opad og ud af skinnen.

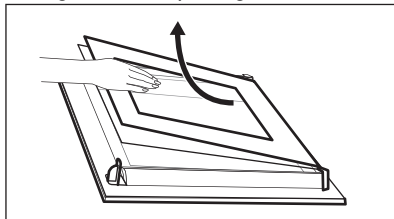

10. Rengør ovnglasset med vand og sæbe.
Tør ovnglasset forsigtigt. Ovnglasset må ikke komme i opvaskemaskinen.
Udfør ovennævnte trin i omvendt rækkefølge efter rengøring. Sæt det mindste ovnglas i først og derefter det største og lågen.

Sørg for, at ovnglasset er placeret i den rigtige position, da lågens overflade ellers kan blive overophedet.

11.12 Udskiftning af pæren

⚠ ADVARSEL!

Risiko for elektrisk stød.
Pæren kan være varm.

1. Sluk for produktet, og vent til det er koldt.
2. Tag stikket til produktet ud af kontakten.
3. Læg kluden på ovnbunden.

Toplampe

1. Drej glasdæksel for at fjerne det.

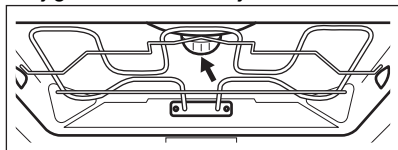

2. Fjern metalringen og rengør glasdækslet.
3. Udskift pæren med en passende pære, som er varmefast ved 300°C.
4. Fastgør metalringen til glasdækslet og installer den.

Sidelampe

1. Fjern venstre ovnrribbe for at få adgang til lyset.
2. Brug en Torx 20-skruetrækker til at fjerne dækslet.
3. Rengør glasdækslet.
4. Udskift pæren med en passende pære, som er varmefast ved 300°C.
5. Montér metalrammen og forseglingen. Spænd skrueerne.
6. Montér venstre ovnrribbe.

12. FEJLFINDING

⚠ ADVARSEL!

Se kapitlerne om sikkerhed.

12.1 Hvad gør du, hvis ...

| Problembeskrivelse | Årsag og løsning |
|--|--|
| Du kan ikke aktivere eller betjene produktet. | Produktet er ikke tilsluttet strømforsyningen, eller også er det tilsluttet forkert. |
| Produktet bliver ikke varmt. | Uret er ikke indstillet. Se Urfunktioner for at indstille uret. Lågen er ikke lukket korrekt. Sikringen er sprunget. Tjek, om problemet skyldes en defekt sikring. Hvis problemet forekommer igen, bedes du kontakte en kvalificeret elektriker. Børnesikring er aktiveret. |
| Lyset er slukket. | Pæren er sprunget. Udskift pæren. For yderligere oplysninger henvises til Vedligeholdelse og rengøring. |
| Produktet fastholder ikke vandtanken, når du har indsat den. | Vandtanken er ikke trykket helt ind. Sæt vandtanken helt ind i produktet. |
| Der kommer vand ud af vandtanken. | Låget til vandtanken er ikke påsat korrekt. |
| Vandtanken er svær at rengøre. | Sørg for, at låget er fjernet, før du begynder rengøringen. |

| Problembeskrivelse | Årsag og løsning |
|---|---|
| Der er ikke vand i bakken efter afkalkning. | Vandtanken blev ikke fyldt op til det maksimale niveau. Kontrollér, om der er afkalkningsmiddel/vand i vandtanken. |
| Der er snavset vand nederst i ovnrummet efter afkalkning. | Pladen er placeret på den forkerte ovnrribbe. Fjern det resterende vand og afkalkningsmidlet fra bunden af produktet. Næste gang placeres pladen på den første ovnrribbe. |
| Der er for meget vand nederst i ovnrummet efter rengøring. | Du puttede for meget rengøringsmiddel i produktet, inden du gik i gang med rengøringen. Næste gang bør du fordele et tyndt lag rengøringsmiddel jævnt på ovnrums vægge. |
| Rengøringen er ikke tilfredsstillende. | Du begyndte at gøre rent, mens produktet var for varmt. Vent på, at produktet køler af. Gentag rengøring. |
| | Du fjernede ikke alt tilbehøret fra produktet inden rengøring. Fjern alt tilbehør, og gentag rengøringen. |
|  Strømafbrydelse stopper altid rengøring. Gentag rengøringen, hvis den afbrydes af strømafbrydelse. | |
| Problem med trådløst netværkssignal. | Kontrollér, om din mobile enhed er tilsluttet det trådløse netværk. Kontrollér dit trådløse netværk og router. Genstart routeren. |
| Der er installeret en ny router, eller routerkonfigurationen er ændret. | Se Før første anvendelse, trådløs forbindelse, for at konfigurere apparatet og mobilenheden igen. |
| Det trådløse netværkssignal er svagt. | Flyt routeren så tæt på produktet som muligt. |
| Det trådløse signal afbrydes af en mikrobølgeovn i nærheden af produktet. | Sluk for mikrobølgeovnen. Undgå at bruge en mikrobølgeovn og fjernbetjent tilstand på produktet på samme tid. Mikrobølger afbryder WiFi signalet. |

12.2 Fejlkoder

Når softwarefejlen opstår, viser displayet en fejlmeddelelse. Du finder listen over problemer i tabellen nedenfor.

| Kode og beskrivelse | Afhjælpning |
|---|--|
| F102 — lågen er ikke helt lukket, eller lågelåsen er gået i stykker. 1) | Luk lågen. Sluk og tænd for ovnen. |
| F111 — Termometer er ikke sat rigtigt i stikkontakten. | Sæt Termometer helt ind i stikkontakten. |
| F240, F239 - touch felterne på displayet virker ikke korrekt. | Rengør displayets overflade. Sørg for, at der ikke er snavs på touch felterne. |
| F908 - produktets system kan ikke oprette forbindelse til betjeningspanelet. | Sluk og tænd for ovnen. |
| F131 - dampsensorens temperatur er for høj. 1)2) | Sluk for ovnen og vent til den er kølet ned. Tænd for ovnen igen. |
| F144 — sensoren i Vandtank kan ikke måle vandniveauet. 1)2) | Tøm Vandtank og fyld den igen. |
| F508 — Vandtank virker ikke korrekt. 1)2) | Sluk og tænd for ovnen. |

| Kode og beskrivelse | Afhjælpning |
|---|-------------------------|
| F602, F603 — WiFi er ikke tilgængelig. 1)2) | Sluk og tænd for ovnen. |

1) Når den følgende fejlmeddelelse fortsætter med at blive vist på displayet, betyder det, at et defekt undersystem muligvis er blevet deaktiveret. Kontakt i så fald din forhandler eller et autoriseret servicecenter.

2) Hvis en af disse fejl opstår, vil resten af ovnfunktionerne fortsætte med at virke som normalt.

12.3 Servicedata

Kontakt din forhandler eller et autoriseret servicecenter, hvis du ikke selv kan løse problemet.

De nødvendige oplysninger til servicecenteret er angivet på maskinens typeskilt. Typeskiltet er anbragt på produktets frontramme. Det er synligt, når du åbner lågen. Typeskiltet må ikke fjernes fra produktet.

Det anbefales, at du noterer oplysningerne her:

Model (MOD.):

Produktnummer (PNC):

Serienummer (S.N.):

13. ENERGIFORBRUG

13.1 Datablad for produktoplysninger og produktinformationer i henhold til EU's forordninger om energimærkning og ecodesign

| | | |
|---|---|---------|
| Leverandørens navn | Electrolux | |
| Identifikation af model | EOK11S8T0 944032173 OOS1180NB 944032196 OOS1180NT 944032171 | |
| Energieffektivitetsindeks | 61.9 | |
| Energieffektivitetsklasse | A++ | |
| Energiforbrug med en standardmængde, almindelig tilstand | 0.99 kWh/cyklus | |
| Energiforbrug med en standardmængde, blæsertvungen tilstand | 0.52 kWh/cyklus | |
| Antal ovnrør | 1 | |
| Varmekilde | Elektricitet | |
| Volumen | 70 l | |
| Type ovn | Indbygningsovn | |
| Vægt | EOK11S8T0 | 39.0 kg |
| | OOS1180NB | 39.5 kg |
| | OOS1180NT | 40.0 kg |
| IEC/EN 60350-1 - Elektriske husholdningsapparater til madlavning - Del 1: Komfurer, ovne, dampovne og grillapparater - Metoder til måling af ydeevne. | | |

13.2 Produktinformation om strømforbrug og den maksimale tid, det tager at nå strømbesparende tilstand

| | |
|--|--------|
| Strømforbrug i standby | 0.8 W |
| Strømforbrug i netværksstandby | 2.0 W |
| Maksimal tid, det tager for udstyret automatisk at nå den relevante lave strømtilstand | 20 min |

For vejledning om, hvordan du aktiverer og deaktiverer den trådløse netværksforbindelse, henvises til kapitlet Første anvendelse.

13.3 Tips til energibesparelse

Ved at følge nedenstående tips kan du spare energi, når du bruger dit produkt.

Sørg for, at ovnlåge er lukket, når ovnen er tændt. Åbn ikke ovnlågen for ofte under tilberedningen. Hold dørpakningen ren og sørg for, at den sidder godt fast.

Brug kogegrej af metal og mørke, ikke-reflekterende forme og beholdere til at forbedre energibesparelsen.

Produktet skal ikke forvarmes før tilberedning, medmindre det specifikt anbefales.

Hold pauserne mellem bagning så korte som muligt, når du tilbereder flere retter.

Tilberedning med varmluft

Brug om muligt tilberedningsfunktionerne med varmluft for at spare energi.

Restvarme

Når tilberedningsvarigheden er længere end 30 min., skal du reducere ovntemperaturen til

minimum 3-10 min. inden tilberedningen er slut. Eftervarmen i ovnen vil blive ved med at tilberede maden.

Brug restvarmen til at holde maden varm eller varme andre retter op.

Når du slukker for produktet, viser displayet restvarmen eller temperaturen.

Hvis et program med Timer er aktiveret, og tilberedningstiden er længere end 30 minutter, slukkes varmelegemerne automatisk tidligere ved nogle funktioner.

Hold maden varm

Vælg den lavest mulige temperaturindstilling for at udnytte restvarmen og holde maden varm. Kontrollampe for restvarme eller temperatur vises på displayet.

Tilberedning med slukket ovnlus

Sluk for ovnluset under tilberedning. Tænd kun for det, når det er nødvendigt.

Lavenergitilberedning

Denne funktion er beregnet til at spare energi under madlavning.

Når du bruger denne funktion, slukkes ovnluset automatisk efter 30 sekunder. Du kan tænde det igen, men denne handling vil mindske den forventede energibesparelse.

14. MILJØHENSYN

Genbrug materialer med symbolet . Anbring emballagematerialet i passende beholdere til genbrug. Hjælp med at beskytte miljøet og menneskelig sundhed samt at genbruge affald af elektriske og elektroniske apparater. Kasser ikke apparater, der er

mærket med symbolet , sammen med husholdningsaffaldet. Lever produktet tilbage til din lokale genbrugsplads eller kontakt din kommune.

Välkommen till Electrolux! Tack för att du har valt en av våra produkter.



Få tips om användning, broschyrer, felsökning, service- och reparationsinformation:
www.electrolux.com/support

Med reservation för ändringar.

INNEHÅLL

| | |
|----------------------------------|----|
| 1. SÄKERHETSINFORMATION..... | 27 |
| 2. SÄKERHETSINSTRUKTIONER..... | 29 |
| 3. PRODUKTBESKRIVNING..... | 31 |
| 4. KONTROLLPANEL..... | 32 |
| 5. FÖRE FÖRSTA ANVÄNDNING..... | 32 |
| 6. DAGLIG ANVÄNDNING..... | 34 |
| 7. YTTERLIGARE FUNKTIONER..... | 38 |
| 8. KLOCKFUNKTIONER..... | 39 |
| 9. ANVÄNDA TILLBEHÖREN..... | 39 |
| 10. RÅD OCH TIPS..... | 41 |
| 11. UNDERHÅLL OCH RENGÖRING..... | 44 |
| 12. FELSÖKNING..... | 47 |
| 13. ENERGIEFFEKTIVITET..... | 49 |
| 14. MILJÖSKYDD..... | 51 |

1. ⚠ SÄKERHETSINFORMATION

Läs noga de bifogade instruktionerna före installation och användning av produkten. Tillverkaren är inte ansvarig för eventuella personskador eller andra skador som uppkommit som ett resultat av felaktig installation eller användning. Förvara alltid bruksanvisningen på en säker och tillgänglig plats för framtida bruk.

1.1 Säkerhet för barn och personer med funktionsnedsättning

- Denna produkt kan användas av barn från 8 års ålder och uppåt, och av personer med nedsatt fysisk, sensorisk eller mental förmåga, samt personer med bristande erfarenhet och kunskap om de övervakas eller instrueras om hur produkten används på ett säkert sätt och förstår de risker

som är förknippade med användningen. Barn under 8 år eller personer med mycket omfattande och komplexa funktionsnedsättningar ska inte vistas i närheten av produkten utan ständig uppsikt.

- Barn ska hållas under uppsikt så att de inte leker med produkten och med mobila enheter med appen.
- Håll allt förpackningsmaterial utom räckhåll för barn och kassera det på lämpligt sätt.
- **WARNING!** Ugnen och åtkomliga delar blir mycket varma under användning. Håll barn och husdjur borta från produkten när den används och när den svalnar.
- Om maskinen har ett barnlås ska den aktiveras.
- Barn får inte utföra rengöring och underhåll av produkten utan uppsikt.

1.2 Allmän säkerhet

- Denna produkt är endast avsedd för matlagning.
- Denna produkt är avsedd för enskilt hushållsbruk inomhus.
- Produkten kan användas i kontor, hotellrum, gårdsgästhus och liknande boenden där sådan användning inte innebär att genomsnittlig hushållsförbrukning överskrids.
- Installation av denna produkt och byte av kabeln får endast utföras av behörig person.
- Använd inte produkten innan den har installerats i den inbyggda strukturen.
- Bryt strömförsörjningen till apparaten före utförande av underhåll.
- Om nätsladden är skadad måste den bytas av tillverkaren, tillverkarens auktoriserade servicecenter eller personer med motsvarande utbildning, för att undvika fara.
- **WARNING!** Kontrollera att produkten är avstängd innan du byter lampa för att undvika risk för elektriska stötar.
- **WARNING!** Ugnen och åtkomliga delar blir mycket varma under användning. Var försiktig så att du inte vidrör värmeelementen eller ugnsutrymmets ytor.

- Använd alltid ugnsvantar vid iläggning eller urtagning av tillbehör eller ugniformar.
- Använd endast matlagningstermometern som rekommenderas för den här produkten.
- För att ta bort en ugnssteg drar du först ut stegen framtill och sedan den bakre delen från sidoväggen. Sätt tillbaka ugnsstegar i omvänd ordning.
- Använd inte ångrengöringsmedel för att rengöra produkten.
- Använd inte skarpa rengöringsmedel med slipeffekt eller vassa metallskrapor för att rengöra luckans glas för att undvika repor, vilka i sin tur kan leda till att glaset spricker.

2. SÄKERHETSINSTRUKTIONER

2.1 Installation

WARNING!

Endast en behörig person får installera den här produkten.

- Avlägsna allt förpackningsmaterial.
- Installera eller använd inte en skadad produkt.
- Följ installationsanvisningarna som finns på vår webbplats.
- Var alltid försiktig när produkten rör sig eftersom den är tung. Använd alltid skyddshandskar och täckta skor.
- Dra aldrig produkten i handtaget.
- Installera produkten på en säker och lämplig plats som uppfyller installationskraven.
- Minsta avstånd till andra produkter ska beaktas.
- Kontrollera, före installation av ugnen, att ugnsluckan kan öppnas enkelt utan motstånd.
- Produkten är utrustad med ett elektriskt kylsystem. Den måste användas med den elektriska strömförsörjningen.

2.2 Elanslutning

WARNING!

Risk för brand och elektriska stötar.

- Alla elektriska anslutningar ska göras av en behörig elektriker.
- Produkten måste jordas.
- Se till att de parametrarna på märkskylten överensstämmer med elnätets elektricitet.
- Använd alltid ett korrekt installerat, stötsäkert och jordat eluttag.
- Använd inte grenuttag eller förlängningssladdar.
- Kontrollera så att du inte skadar stickkontakten och nätkabeln. Om produktens nätkabel behöver bytas måste det göras av vårt auktoriserade servicecenter.
- Låt inte nätkablar komma i kontakt med eller komma nära produktens lucka eller nichen nedanför produkten, speciellt inte när den är igång eller om luckan är het.
- Stötskyddet för strömförande och isolerade delar måste fästas på ett sådant sätt att det inte kan tas bort utan verktyg.
- Anslut stickkontakten till eluttaget först vid slutet av installationen. Kontrollera att stickkontakten är åtkomlig efter installationen.
- Anslut inte stickkontakten om vägguttaget sitter löst.
- Dra inte i anslutningssladden för att koppla bort produkten från eluttaget. Ta alltid tag i stickkontakten.
- Använd endast rätt isoleringsenheter: strömbrytare, säkringar (säkringar av skruvtyp tas ur hållaren), jordfelsbrytare och kontaktorer.

- Den elektriska installationen måste ha en isolationsenhet så att du kan koppla från produkten från nätet vid alla poler. Kontaktöppningen på isolationsenheten måste vara minst 3 mm bred.
- Denna produkt levereras med en huvudkontakt och en huvudkabel

2.3 Använd

VARNING!

Risk för skador, brännskador, elstötar eller explosion föreligger.

- Ändra inte produktens specifikationer
- Kontrollera att ventilationsöppningarna inte är blockerade.
- Låt inte produkten stå utan uppsikt under användning.
- Stäng av produkten efter varje användningstillfälle.
- Var försiktig när du öppnar produktens lucka medan produkten är påslagen. Varmluft kan släppas ut.
- Använd inte produkten med våta händer eller när den kommer i kontakt med vatten.
- Tryck inte på den öppna luckan.
- Använd inte produkten som arbets- eller avlastningsyta.
- Öppna luckan försiktigt. Användning av ingredienser med alkohol kan orsaka blandning av alkohol och luft.
- Låt inte gnistor eller öppna lågor komma i kontakt med produkten när du öppnar luckan.
- Använd alltid glas och burkar som är godkända för konservering.
- Placera inte brandfarliga produkter eller föremål som fuktats med brandfarliga produkter i, i närheten av eller på produkten.
- Dela inte ditt WiFi-lösenord.

VARNING!

Risk för skador på produkten.

- För att förhindra skador eller missfärgning på emaljen:
 - placera inte eldfasta formar eller andra föremål direkt på ugnsbotten.
 - lägg inte aluminiumfolie direkt på ugnsbotten.

- håll inte vatten direkt i den heta produkten.
- Låt inte fuktiga maträtter eller matvaror stå kvar i produkten när tillagningen är klar.
- var försiktig när du tar bort eller installerar tillbehören.
- Missfärgning av emaljen eller den rostfria ytan påverkar inte produktens funktion.
- Använd en djup form för mjuka kakor. Fruktjuice kan orsaka fläckar som inte går att ta bort.
- Använd endast tillbehör som kommer med produkten eller rekommenderas av tillverkaren.
- Laga alltid mat med luckan stängd.
- Om produkten installeras bakom en beklädnadspanel, till exempel en dörr, se till att skåpsdörren aldrig är stängd när produkten används. Värme och fukt kan byggas upp bakom en stängd lucka och orsaka skador på produkten, skåpsmöblerna eller golvet. Stäng inte luckan förrän produkten har svalnat helt efter användning.

2.4 Underhåll och rengöring

VARNING!

Risk för personskadorna, brand eller skador på produkten.

- Stäng av produkten och koppla bort den från eluttaget innan underhåll.
- Se till att ugnen är kall. Det finns risk för att glaspanelerna spricker.
- Byt omedelbart ut luckglas som har skadats. Kontakta det auktoriserade servicecentret.
- Var försiktig när du tar bort luckan från produkten, luckan är tung.
- Rengör produkten regelbundet för att förhindra att ytmaterialet försämrats.
- Rengör produkten med en våt mjuk trasa. Använd bara neutrala rengöringsmedel. Använd inte slipande produkter, repande rengöringstussar, lösningsmedel eller metallföremål.
- Om du använder en ugnssprej ska du följa säkerhetsanvisningarna på förpackningen.

2.5 Ångtillagning

⚠ VARNING!

Risk för brännskador och skador på produkten.

- Ånga som släpps ut kan orsaka brännskador:
 - Var försiktig när du öppnar ugnsluckan medan produkten är påslagen. Ånga kan släppas ut.
 - Öppna ugnsluckan försiktigt efter ångtillagning.

2.6 Invändig belysning

⚠ VARNING!

Risk för elektrisk stöt!

- När det gäller lampan/lamporna i denna produkt och reservlampor som säljs separat: Dessa lampor är avsedda att tåla extrema fysiska förhållanden i hushållsapparater, såsom temperatur, vibration, fuktighet eller är avsedda att

signalera information om produktens driftsstatus. De är inte avsedda att användas i andra produkter eller som rumsbelysning i hemmet.

- Denna produkt innehåller en ljuskälla med energieffektivitetsklass G.
- Använd bara lampor med samma specifikationer.

2.7 Service

- Kontakta ett auktoriserat servicecenter för reparation av produkten.
- Använd endast originalreservdelar.

2.8 Avyttring

⚠ VARNING!

Risk för personskador eller kvävning föreligger.

- Kontakta kommunen för information om hur produkten ska kasseras.
- Koppla ur produkten från eluttaget.
- Klipp av elkabeln nära produkten och kassera den.

3. PRODUKTBeskrivning

3.1 Allmän översikt

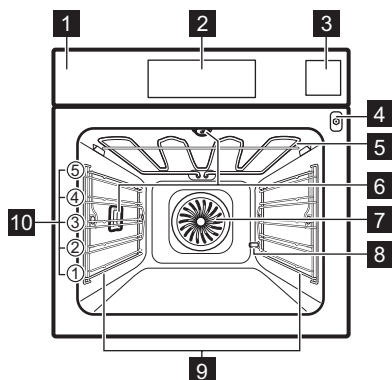

- 1 Kontrollpanel
- 2 Display
- 3 Vattenbehållare
- 4 Uttag för matlagningstermometern
- 5 Värmeelement
- 6 Lampa
- 7 Fläkt
- 8 Avkalkning av rötutlopp
- 9 Ugnsstegar, borttagbara
- 10 Hyllplaceringar

4. KONTROLLPANEL

4.1 Översikt av kontrollpanelen

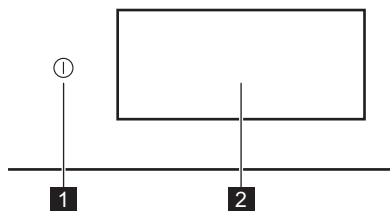

1 På / Av Tryck och håll inne för att slå på och stänga av ugnen.



















2 Display Visar produktens aktuella inställningar.

Kontrollpanelen ger tillgång till olika tillagningsfunktioner och rätter. Den visar också information om dess aktuella driftstatus.

4.2 Display

Skärmen är interaktiv, rullningsbar och indelad i tydliga sektioner. Du kan svepa över skärmen för att navigera åt vänster eller höger.

OK För att bekräfta val/inställning.

-   För att navigera till nästa eller föregående nivå i menyn.
-   För att se och justera ytterligare inställningar.
-  För att spara aktuell inställning: Favoriter.
-  För att ta bort aktuell inställning: Favoriter.
-  Tända och släcka lampan.
-  För att slå på och stänga av funktionerna.
-  Produkten är låst.
-  Ljudalarm är aktiverad.
-  Ljudalarm och avsluta matlagning är aktiverad.
-  Pop-up-meddelande endast är aktiverad.
-  Fördröjd start är aktiverad.
-  För att stänga pop-up-meddelandet eller avbryta inställningen.
-  WiFi-anslutningen är påslagen.
-  WiFi-anslutningen är avstängd.
-  Fjärrstyrning är påslagen.
-  Funktion med energisparläge.

5. FÖRE FÖRSTA ANVÄNDNING

VARNING!

Se Säkerhetsavsnitten.

5.1 Första anslutning

Displayen visar ett välkomstmeddelande när maskinen har anslutits första gången. Du kan välja mellan att starta eller hoppa över onboarding-processen. Inställningarna kan ses över och ändras vid behov.

Ändra inställningarna: Språk, Klockslag, Vattenhårdhet, Trådlös anslutning.

5.2 Trådlös anslutning

Produkten aktiverar anslutning till Wi-Fi-nätverk och mobil enheter. Du kan få aviseringar samt övervaka och styra produkten från din mobila enhet.

För att ansluta produkten behöver du:

- Trådlöst nätverk med internetanslutning.
- Mobil enhet ansluten till ditt trådlösa nätverk.

1. För att ladda ner appen, skanna QR-koden på baksidan av

användarhandboken. Du kan också ladda ner appen direkt från App Store.

2. Följ instruktionerna i appen.
3. Slå på ugnen.
4. Tryck  och svep åt vänster för att öppna menyn. Välj: Inställningar / Uppkoppling.
5. Tryck för att slå på eller stänga av: WiFi. Produktens trådlösa modul startar inom 90 sek.

| | |
|-------------|---------------------------------------|
| Frekvens | 2.4 GHz WLAN : 2400 - 2483.5 MHz |
| | Bluetooth: 2400 - 2483.5 MHz |
| Max. effekt | 2.4 GHz WLAN : EIRP < 20 dBm (100 mW) |
| | Bluetooth: EIRP < 20 dBm (100 mW) |
| Protokoll | 2.4 GHz WLAN : IEEE 802.11bgn |

5.3 Programvarulicenser

Programvaran i den här produkten innehåller komponenter som baseras på fri och öppen källkod. Electrolux bekräftar bidragen från öppna programvara och robotsamfundet till utvecklingsprojektet.

För att komma åt källkoden för dessa kostnadsfria och öppna programvarukomponenter vars licensvillkor kräver publicering samt se fullständig upphovsrättsinformation och tillämpliga licensvillkor, besök: <http://electrolux.opensoftwarerepository.com> (mapp NIU6).

5.4 Initial förvärmning och rengöring

Förvärm den tomma ugnen före första användning och kontakt med livsmedel. Ugnen kan avge obehaglig lukt och rök. Ventilera rummet under förvärmning.

1. Ta ut alla tillbehör och borttagbara ugnsstegar ur produkten.
2. Öppna menyn och välj: Funktioner.
3. Ställ in funktionen . Ställ in maxtemperaturen. Låt produkten stå på i ca 1 t.

4. Ställ in funktionen . Ställ in maxtemperaturen. Låt produkten stå på i ca 15 min.
5. Stäng av ugnen och vänta tills den har svalnat.
6. Rengör ugnen och dess tillbehör med en mikrofiberduk, varmt vatten och ett mildt rengöringsmedel.
7. Sätt tillbaka tillbehör och borttagbara ugnsstegar på sin ursprungliga plats.

5.5 Inställning: Vattenhårdhet





När du ansluter ugnen till elnätet måste du ställa in vattnets hårdhetsnivå.

Använd testpapperet eller kontakta din vattenleverantör för att kontrollera vattenhårdheten.

1. Lägg testpapperet i kranvatten i ca 1 sek. Håll inte testpapperet under rinnande vatten.
2. Skaka testpapperet för att få bort kvarvarande vatten.
3. Vänta 1 min och kontrollera sedan vattnets hårdhetsgrad enligt tabellen nedan.
4. Ställ in nivån för vattenhårdheten: Inställningar / Inställningar / Vattenhårdhet.

Färgerna på testpapperet fortsätter att ändras. Kontrollera vattenhårdheten inom 1 min efter testning.

I tabellen anges vattnets hårdhetsgrad med motsvarande vattenklassificering. Justera vattnets hårdhetsnivå enligt tabellen.

| Vattnets hårdhetsnivå | Testpapper |
|-----------------------|---|
| 1 – mjukt |  |
| 2 – medelhårt |  |
| 3 – hårt |  |
| 4 – mycket hårt |  |

6. DAGLIG ANVÄNDNING

VARNING!

Se Säkerhetsavsnitten.

6.1 Meny

Tryck  och svep åt vänster för att öppna menyn.

- Rätter
- Funktioner
- Favoriter
- Underhåll
- Inställningar

6.2 Funktioner

Undermenyn innehåller en lista över tillagningsfunktioner.

Listan över funktioner kan variera beroende på programversion.

1. Öppna menyn och välj: Funktioner.
2. Välj tillagningsfunktion.
3. Ändra inställningarna.
4. Tryck på **START**. Du kan koppla in matsensorn när som helst före eller under tillagningen. Se kapitlet "Använda tillbehören, matsensor".
5.  – tryck för att justera inställningarna under tillagningen.
6. **STOP** – tryck för att stänga av tillagningsfunktionen.



Snabb Förvärme är endast tillgängligt för vissa tillagningsfunktioner. Mer information om förvärmningsalternativ finns i kapitlet "Daglig användning", Inställningar, Undermeny: Preferenser.



Övervärme

Intensiv värme för snabb bryning ovanpå.



Undervärme

Jämn bryning av undersidan på maten. Passar bra för pizza eller paj, eller för att grädda kakor eller quiche. Förvärm ugnen och använd den första ugnsnivån.



Varmluft

För daglig matlagning på flera nivåer. För jämnt tillagade rätter utan att blanda smaker. Ställ in en lägre temperatur än för Över- och undervärme.



Över- och undervärme

För daglig matlagning på en nivå. Passar bra för all mat, som grytor och ugnsrätter.



Övervärme med fläkt

Ugnsteka större köttbitar och hel fåge för möra och krispiga resultat.



Varmluft och undervärme

För jämn bakning med krispig skorpa. Passar bra för pizza, quiche, frukt- och matpaj.



Över- och undervärme med fläkt

Funktionen är perfekt för färdiglagade måltider.



Steamify

Matchar vald temperatur med rätt ångmängd.



ProSteam

För läckra resultat och krispig yta med en kombination av ånga och värme. Passar bra för grönsaker, ugnsrätter och kött.



Lågenergitillagning

Spara energi genom att använda restvärmen vid tillagning. Passar bäst för bakverk.



Ånga

Ångtillagning för hälsosam och smakrik mat.



Återuppvärmning

Denna funktion används för att värma rester med ånga.



Grill

För jämn grillning eller bryning av grönsaker eller kött. Passar också bra för att rosta bröd.



SousVide

Tillaga vakuumpförpackad mat vid en exakt temperatur för bästa smak och konsistens.



Jäsning av deg

Optimerad temperatur för snabb jäsning.



Uppfräschning

För en färsk doft och mjuk insida på dags-gammalt bröd eller bakverk.



Uptining

Skonsam upptining.



Ugnsrätter

Få läckra, saftiga grytor genom att låta alla ingredienser sjuda ihop.



Stek

För en krispig yta och saftig insida på kött, fågel och grönsaker.



Brödbakning

Med den här funktionen kan du baka bröd och bullar med professionellt resultat vad gäller krispighet, färg och glans.



Långsam tillagning

Långsam tillagning ger bättre resultat. Bryn köttet innan du sätter in det i ugnen.



Konservering

För konservering av saftig frukt och grönsaker vid låg temperatur. Ställ de värmebeständiga burkarna på en bakplåt fylld med vatten.



Tallriksvärmning.

För att förvärma tallrikar före servering.



Varmhållning

Håller maten varm till servering. Obs! Vissa rätter kan fortsätta att tillagas och bli torra under varmhållningen. Täck över rätterna vid behov.



Torkning

För jämn torkning av frukt, örter och grönsaker vid låg temperatur. Öppna luckan några gånger under torkningen för ett bättre resultat.



Lampan kan släckas automatiskt vid en temperatur under 80 °C med vissa tillagningsfunktioner.

6.3 Rätter

Undermenyn Rätter utgörs av ett antal program som är avsedda för särskilda maträtter. Alla rätter i denna undermeny har en passande inställning. Tiden och temperaturen kan justeras under tillagningen.

För vissa maträtter kan tillagningen också styras med Matlagningstermometer.

1. Öppna menyn och välj: Rätter.
2. Välj maträtt eller mattyp.
3. Ändra inställningarna enligt föredragen matlagningsmetod. Justera vikten. Tillval är tillgängligt för utvalda maträtter. Tryck på OK.

4. Placera maten i produkten enligt instruktionerna på skärmen.

5. Tryck på START .

När funktionen har avslutats, kontrollera om maten är klar. Utöka tillagningstiden om det behövs.

6.4 Favoriter



Denna funktion är endast tillgänglig för utvalda modeller.

Du kan spara upp till 20 av dina favoritinställningar, t.ex. tillagningsfunktion, maträtt eller rengöringsfunktion.

Välj önskad inställning och tryck på ♥ för att spara inställningen.

Välj: Favoriter

1. Öppna menyn och tryck på: Favoriter för att se de sparade inställningarna.
2. Välj en av de sparade inställningarna.
3. Tryck på START för att starta tillagningen.

Ta bort: Favoriter

1. Öppna menyn och tryck på: Favoriter för att se de sparade inställningarna.
2. Tryck på: ♥ för att ta bort de sparade inställningarna.

6.5 Underhåll

Undermenyn innehåller en lista över rengöringsprogram.

| | |
|-------------------|---|
| Ångrengöring | Lätt rengöring. |
| Ångrengöring Plus | Grundlig rengöring. |
| Avkalkning | Rengöring av kalkavlagringar på ångkretsen. |
| Torkning | Process för att torka hålrummet från kvarvarande kondens efter användning av ångfunktioner. |

| | |
|-----------|---|
| Sköljning | Process för att skölja och rengöra ångkretsen när ångfunktionerna använts ofta. |
|-----------|---|

6.6 Inställningar

Denna undermeny innehåller en lista över inställningar.

Undermeny: Inställningar

| | |
|----------------------|--|
| Språk | För att ställa in produktens språk. |
| Klockslag | För att ställa in aktuell tid. |
| Ljusstyrka i display | För att ställa in ljusstyrka i display. |
| Knappljud | För att slå på/av ljudsignal för pekkontrollera. Det går inte att stänga av ljudet för  . |
| Ljudvolym | För att ställa in volymen för knappljud och signaler. |
| Temperaturerhet | För att visa aktuell temperaturenhet. |
| Vattenhårdhet | För att ställa in vattenhårdhet. |

Undermeny: Service

| | |
|------------------------------|--|
| Demoläge | Aktiverings-/inaktiveringskod: 2468 |
| Programversion | Information om programversion. |
| Återställ alla inställningar | Återställer till fabriksinställningar. |

Undermeny: Preferenser

| | |
|-----------|--|
| Belysning | Tänder och släcker lampan. |
| Barnlås | Förhindrar oavsiktlig påslagning av ugnen. |

| | |
|-----------------------------|--|
| | Ingen – konventionellt sätt att förvärma produkten. Inställt som standard och tillgängligt för alla tillagningsfunktioner. Preferensen kan ändras till en annan förvärmningstyp. |
| Förvärmning/ uppvärmning | Miljövänligt läge (Eco) – förvärmning av produkten med mindre energiförbrukning. Tillgängligt för alla tillagningsfunktioner. |
| | Snabb – förkortar uppvärmningstiden. Endast tillgängligt för vissa funktioner. |
| Påminnelse om rengöring | Påminner dig om när ugnen ska rengöras. |
| Anpassning av Standby-skärm | För att anpassa skärmfunktioner och genvägar. |

Undermeny: Uppkoppling

| | |
|------------------|---|
| Anslut till WiFi | För att ansluta produkten till det trådlösa nätverket. |
| WiFi | Aktivera och avaktivera: WiFi. |
| Nätverk | För att kontrollera nätverksstatus och signalstyrka på: WiFi. |
| Glöm nätverk | Inaktivera aktuellt nätverk från automatisk anslutning till produkten. |
| Fjärrstyrning | För att starta fjärrstyrningen automatiskt efter att ha tryckt på START. Alternativet visas endast efter påslagning av: WiFi. |

6.7 Ångtillagningsfunktioner

Med dessa funktioner kan du använda värme och ånga för att hålla maten krispig och saftig. Använd dem för ångtillagning, grytor, lätt frasighet, bakning och ugnstekning.

Det finns två sätt att tillaga mat med ångfunktionerna: genom att ställa in temperaturen eller ångnivån.

 **Steamify** /  **Ånga** – ställ in temperaturen. Ångnivån justeras automatiskt.

 **ProSteam** – ställ in ångnivån. Lämplig temperatur visas.

1. Öppna menyn och välj: Funktioner.
2. Välj ångtillagningsfunktionen. Displayen visar tillgängliga inställningar.

3. Ställ in temperatur och ångnivå, om tillgängligt.
4. Tryck på START och följ instruktionerna på displayen.
5. Tryck på locket på vattentanken för att öppna och ta bort den.
6. Fyll vattentanken med kallt vatten till maxnivån (ca 950 ml). Använd mätverktyget på vattentanken.

⚠ VARNING!

Använd endast kallt kranvatten. Använd inte demineraliserat eller destillerat vatten. Håll inte lättantändlig vätska eller alkohol i vattentanken.

7. Vid behov, torka av utsidan av vattentanken med en mjuk trasa. Tryck in vattentanken i sitt ursprungliga läge. Den första ångan syns efter ca 2 min. När produkten når den inställda temperaturen avges en ljudsignal.
8. När vattentanken får slut på vatten hörs en ljudsignal. Fyll på vattentanken.
9. Stäng av produkten.
10. Töm vattenbehållaren.
11. När tillagningen är klar, öppna ugnsluckan försiktigt. Restvatten kan kondensera i ugnens insida.
12. När produkten har svalnat, torka ugnen invändigt med en mjuk trasa.

⚠ VARNING!

Produkten är varm. Det finns risk för brännskador. Var försiktig när du tömmer vattenbehållaren.

6.8 SousVide

Detta program är en tillagningsteknik där mat i en vakuumsförseglad behållare placeras i en mättad ångatmosfär som håller en konstant temperatur. För ett hållbarare tillagningssätt för flytande typer av mat kan även t.ex. efterrätter och såser tillagas i förseglade konservburkar.

1. Förbered ingredienserna i en vakuumsförseglad behållare och placera den på gallret.
2. Öppna menyn och välj: Funktioner.
3. Tryck på  SousVide.
4. Ställ in temperatur och tillagningstid.

5. Tryck på START och följ instruktionerna på displayen.
6. När tillagningen är klar, öppna ugnsluckan försiktigt. Restvatten kan kondensera i ugnens insida och vakuumsförseglade behållare.
7. När produkten har svalnat, torka upp vattnet från botten av ugnens insida med en svamp. Torka ur ugnen invändigt med en mjuk trasa.

⚠ VARNING!

Det finns risk för brännskador. Var försiktig när du tar ut maten ur produkten.

6.9 Vattentank

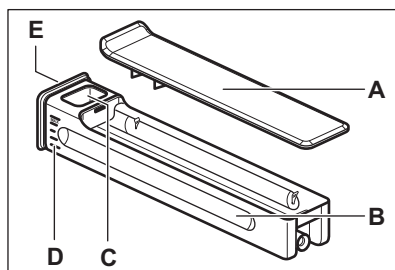

- A. Lock
- B. Vattentank
- C. Öppning för vatteninlopp
- D. Skala
- E. Frontkåpan

6.10 Anvisningar om: Lågenergitillagning

Den här funktionen användes för att uppfylla kraven på energieffektivitetsklass och ekodesign (enligt EU 65/2014 och EU 66/2014). Tester enligt: IEC/EN 60350-1.

Ugnsluckan ska vara stängd under tillagningen så att funktionen inte avbryts och ugnen fungerar med högsta möjliga energieffektivitet.

Om du använder den här funktionen släcks lampan automatiskt efter 30 sekunder.

För tillagningsinstruktioner, se Råd och tips, Lågenergitillagning. För instruktioner om allmän energibesparing, se Energieffektivitet, Energibesparingstips.

7. YTTERLIGARE FUNKTIONER



7.1 Barnlås

Den här funktionen förhindrar oavsiktlig användning av produkten. Den kan aktiveras när som helst.

1. Öppna meny.
2. Välj: Inställningar / Preferenser / Barnlås. Barnlås är aktiverad. Aktivera produkten genom att trycka in kodbokstäverna i alfabetisk ordning.

7.2 Automatisk avstängning

Av säkerhetsskäl stängs produkten av automatiskt efter en viss tid om tillagningsfunktionen är aktiv och inga inställningar ändras.

|  (°C) |  (t) |
|--|---|
| 30 - 115 | 12.5 |
| 120 - 195 | 8.5 |
| 200 - 230 | 5.5 |

Ställ in tillagningstiden om du tänker köra en tillagningsfunktion som pågår längre än den automatiska avstängningstiden. Se Klockfunktioner

7.3 Kylfläkt

När produkten är igång slås fläkten automatiskt på för att hålla ytorna svala. Om du stänger av produkten fortsätter fläkten att tills produkten har svalnat.

7.4 Mekaniskt lucklås

Den nya maskinens lucklås är olåst.

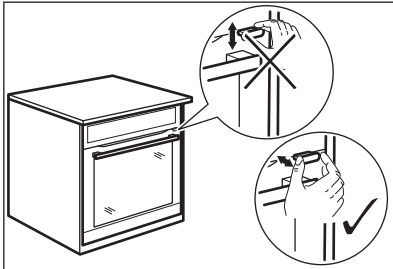

FÖRSIKTIGHETSÅTGÄRDER!

Flytta inte lucklåset vertikalt.
Tryck inte på lucklåset när du stänger luckan.

7.5 Användning av mekaniskt lucklås

För att låsa luckan: dra lucklåset framåt tills det låses på plats.

För att låsa upp luckan: tryck tillbaka lucklåset i panelen.

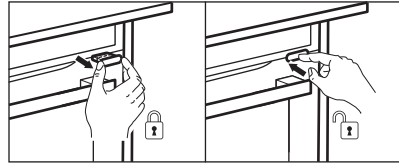

Du kan öppna luckan när lucklåset är låst.

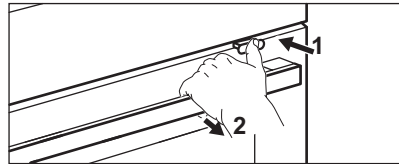

1. Tryck på lucklåset något.
2. Öppna luckan genom att dra i den med handtaget.



När du stänger luckan, se till att lucklåset är låst.

8. KLOCKFUNKTIONER

8.1 Beskrivning av klockfunktioner

| Funktion | Beskrivning |
|--------------------|--|
| Timer | För att ställa in tillagningstiden. Maximalt är 23 t 59 min. Ställ in vad som händer när tiden är ute genom att välja önskat: Slutalternativ. Timern kan användas separat, även när ugnen inte är igång. |
| Slutalternativ |  Ljudalarm När den inställda tiden har gått hörs ljudsignalen. Denna funktion kan ställas in när som helst, även när produkten är av. |
| |  Ljudalarm och avsluta matlagning När den inställda tiden har gått hörs ljudsignalen och tillagningsfunktionen stängs av. |
| |  Pop-up-meddelande endast När den inställda tiden har gått visas meddelandet på displayen. Denna funktion påverkar inte produktens funktion. |
| Fördröjd start | För att fördröja tillagningens start- och/eller avslutningstid. |
| Förlängning av tid | För att förlänga tillagningstiden. |
| Uptimer | För att visa hur länge produkten är påslagen. Maximalt är 23 t 59 min. Den startar automatiskt när en ugnprocess startas och avslutas när processen är klar. Den visas på huvudskärmen om ingen annan timer är inställd. Denna funktion påverkar inte produktens funktion. |

8.2 Timer

1. Välj uppvärmningsfunktionen och ställ in temperaturen.

2. Tryck på: Timer.
3. Ställ in koktid. Du kan välja önskat slutalternativ genom att trycka på någon av symbolerna.
4. Tryck på **OK** för att bekräfta och återgå till huvudskärmen.

8.3 Fördröjd start

1. Välj tillagningsfunktion och justera inställningarna.
2. Tryck på **...**
3. Tryck på: Fördröjd start.
4. Bläddra för att ställa in önskad starttid och tryck på **OK**.
5. Du kan nu ställa in önskad Sluttid eller trycka på **OK** för att hoppa över detta steg.
6. Tryck på **OK** för att återgå till huvudskärmen.

8.4 Klockslag

1. Slå på ugnen.
2. Tryck på: Inställningar / Inställningar / Klockslag.
3. Ställ in tidtagningen.
4. Tryck på **OK**.

8.5 Ändra timerinställningar

Du kan ändra inställd tid när som helst under tillagningen.

1. Tryck på **^** / Timer.
2. Ställ in nytt timervärde. Tryck på **OK**.

9. ANVÄNDA TILLBEHÖREN

VARNING!

Se Säkerhetsavsnitten.

9.1 Sätta in tillbehör

Tillgängliga tillbehör beroende på modell. Skanna QR-koden för att se hur du använder tillbehör som medföljer din produkt. Du kan beställa extra tillbehör separat. Kontakta din lokala återförsäljare för mer information.



En liten inbuktning upptill ökar säkerheten och ger ett tippskydd. Fördjupningarna förhindrar också att tillbehören tippar. Kanten runt hyllan hindrar att kokkärl glider av.

För in tillbehöret (galler/plåt) mellan produktens ugnstegarnas ledskenor. Kontrollera att hyllan ligger an mot baksidan av ugnens insida.

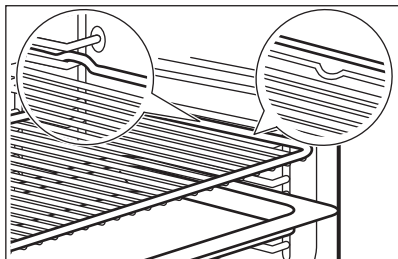

Om plåten har en lutning, placera den mot den bakre delen av ugnens insida.

Om det finns en inskription på tillbehöret, säkerställ att det är vänt mot dig.

Om du använder en plåt med hål, placera plåten/pannan under för att samla upp droppande vätskor.

9.2 Matlagningstermometer

Den mäter temperaturen inuti maten.

Två temperaturer ska ställas in:

- °C – temperaturen inuti produkten. Den ska vara minst 25 °C högre än tillagningstemperaturen.
- R – tillagningstemperaturen.

Rekommendationer:

- Ingredienserna ska hålla rumstemperatur.
- Den är inte lämplig för flytande rätter.

- Under tillagning måste matlagningstermometerens nål vara helt insatt i rätten.

Tillagning med: Matlagningstermometer

⚠ VARNING!

Då matlagningstermometeren och ugnstegarna blir mycket varma finns risk att man bränner sig. Vidrör inte matlagningstermometerens skaft med bara händer. Använd alltid ugnshandskar.

1. Välj en tillagningsfunktion i menyn: Funktioner eller en maträtt från menyn: Rätter.
2. Ställ in ugnstemperatur och tillagningstid vid behov.
3. Tryck på OK.
4. Tryck på START.
5. Sätt i matlagningstermometeren inuti maträtten:

Kött, fågel och fisk

Sätt in hela matlagningstermometerspets i mitten av köttet eller fisken på den tjockaste delen.

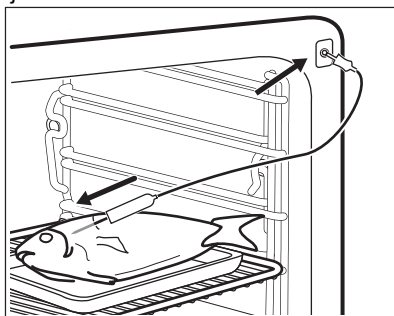

Gryta

Sätt i termometerspetsen exakt i grytans mitt. Matsensorn måste sitta stabilt under tillagningen. Sätt den i en massiv del av maten. Använd kanten på den ugnsfasta formen som stöd för matlagningstermometerens silikonhandtag. Matlagningstermometerens spets får inte vidröra den ugnsfasta formens botten.

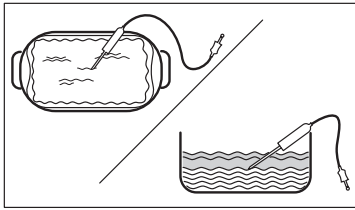

6. Anslut matlagningstermometern i uttaget som finns inuti produkten. Se kapitlet "Produktbeskrivning".

Displayen visar symbolen och matsensorns aktuella temperatur.

7. \wedge – tryck för att justera inställningarna.
 8. Välj Matlagningstermometer för att ställa in sensorns temperatur eller välj önskat alternativ:
- Ljudalarm - en ljudsignal avges när maten når den inställda temperaturen.

- Ljudalarm och avsluta matlagning – en ljudsignal avges och tillagningen avslutas när maten når den inställda temperaturen.
- Pop-up-meddelande endast – meddelandet visas på displayen när maten når den inställda temperaturen.

9. Tryck på OK.

10. När maten når den inställda temperaturen avges en ljudsignal. Kontrollera om maten är klar. Utöka tillagningstiden om det behövs.

11. STOP – tryck för att stänga av tillagningsfunktionen.

12. Dra ut matlagningstermometerns kontakt ur uttaget och ta ut maten ur ugnen.

10. RÅD OCH TIPS

10.1 Tillagningsrekommendationer

Temperatur och tillagningstid i tabellerna är endast för vägledning. Hur de ska väljas beror på recept och ingrediensernas kvalitet och mängd.



Ugnen kan baka eller steka annorlunda än din gamla ugn. Tabellerna nedan visar rekommenderade inställningar för temperatur, tillagningstid och hyllposition för specifika typer av mat.





Räkna hyllnivåerna nedifrån, från ugnens botten.

Om du inte kan hitta inställningarna för ett visst recept, leta efter ett liknande.

För energibesparingstips, se Energieffektivitet.

Symbolerna som används i tabellerna:

| | |
|---|---------------------|
|  | Typ av mat |
|  | Tillagningsfunktion |
| $^{\circ}\text{C}$ | Temperatur |
|  | Tillbehör |

| | |
|---|------------------------|
|  | Behållare (Gastronorm) |
|  | Vikt (kg) |
|  | Ugnsnivå |
|  | Tillagningstid (min) |





10.2 Lågenergitillagning – rekommenderade tillbehör

Använd mörka och icke reflekterande burkar och formar. De absorberar värme bättre än ljusa färger och reflektiva formar.

- **Pizzaform** – mörk, icke reflekterande, diameter 28 cm
- **Bakform** – mörk, icke reflekterande, diameter 26 cm
- **Portionsformar** – keramik, diameter 8 cm, höjd 5 cm
- **Flan-form** – mörk, icke reflekterande, diameter 28 cm

10.3 Lågenergitillagning





För bästa resultat ska du följa förslagen som listas i tabellen nedan.

|  |  | °C |  |  |
|---|---|-----|---|---|
| Vetebullar, 16 st | långpanna eller djup form | 180 | 2 | 25 - 35 |
| Rulltårta | långpanna eller djup form | 180 | 2 | 15 - 25 |
| Hel fisk, 0,2 kg | långpanna eller djup form | 180 | 3 | 15 - 25 |
| Småkakor, 16 st | långpanna eller djup form | 180 | 2 | 20 - 30 |
| Macaroons, 24 st | långpanna eller djup form | 160 | 2 | 25 - 35 |
| Muffins, 12 st | långpanna eller djup form | 180 | 2 | 20 - 30 |
| Matpaj, 20 st | långpanna eller djup form | 180 | 2 | 20 - 30 |
| Mördegskakor, 20 st | långpanna eller djup form | 140 | 2 | 15 - 25 |
| Tarteletter, 8 st | långpanna eller djup form | 180 | 2 | 15 - 25 |

10.4 Information för testinstitut

Tester enligt: EN 60350-1, IEC 60350-1.

Bakning på en ugnsnivå





|  |  |  | °C |  |  |
|---|---|---|------|---|--|
| Sockerkaka utan fett | Varmluft | Galler | 160 | 45 - 60 | 2 |
| Sockerkaka utan fett | Över- och under- värme | Galler | 160 | 45 - 60 | 2 |
| Äppelpaj 1) | Varmluft | Galler | 160 | 55 - 65 | 2 |
| Äppelpaj 1) | Över- och under- värme | Galler | 180 | 55 - 65 | 1 |
| Mördegskakor | Varmluft | Bakplåt | 140 | 25 - 35 | 2 |
| Mördegskakor | Över- och under- värme | Bakplåt | 140 | 25 - 35 | 2 |
| Småkakor, 20 st/plåt 2) | Varmluft | Bakplåt | 150 | 20 - 30 | 3 |
| Småkakor, 20 st/plåt 2) | Över- och under- värme | Bakplåt | 170 | 20 - 30 | 3 |
| Rostat bröd 3) | Övervärme | Galler | max. | 1 - 2 | 5 |

1) 2 formar placerade diagonalt (Ø 20 cm). Den högra ska placeras längre fram än den vänstra.

2) Förvärm produkten tills den inställda temperaturen har uppnåtts med inställningen: Förvärme / Ingen. Använd inte: Förvärme/Snabb och Miljövänligt läge (Eco). Se Daglig användning, Inställningar, Undermeny: Preferenser.

3) Förvärm produkten i 5 min med inställningen: Förvärme / Ingen. Använd inte: Förvärme/Snabb och Miljövänligt läge (Eco). Se Daglig användning, Inställningar, Undermeny: Preferenser.

Bakning på flera ugnsnivåer

|  |  |  | °C |  |  |
|---|---|---|-----|---|---|
| Mördegkakor | Varmluft | Bakplåt | 140 | 25 - 45 | 2 och 4 |
| Småkakor, 20 st/plåt 1) | Varmluft | Bakplåt | 150 | 25 - 35 | 2 och 4 |
| Sockerkaka utan fett | Varmluft | Galler | 160 | 45 - 55 | 2 och 4 |
| Äppelpaj | Varmluft | Galler | 160 | 55 - 65 | 2 och 4 |





1) Fövärm produkten tills den inställda temperaturen har uppnåtts med inställningen: Fövärm / Ingen. Använd inte: Fövärm/Snabb och Miljövänligt läge (Eco). Se Daglig användning, Inställningar, Undermeny: Preferenser.

10.5 Information för testinstitut

Använd funktionen: ProSteam, nivå: Full ånga.

Tester enligt EN 60350-1, IEC 60350-1.





Ställ in temperaturen på 100 °C.

|  |  |  |  |  |
|---|---|---|---|---|
| Broccoli 1) 2) | 2/3 perforerat ångset | 0.3 | 3 | 8 - 9 |
| Broccoli 1) 2) | 2/3 perforerat ångset | max. | 3 | 10 - 11 |
| Ärter, frysta 2) | 2 x 2/3 perforerat ångset | 2 x 1,5 | 2 och 4 | Tills temperaturen på den kallaste punkten når 85 °C. |

1) Fövärm produkten tills den inställda temperaturen har uppnåtts med inställningen: Fövärm / Ingen. Använd inte: Fövärm/Snabb och Miljövänligt läge (Eco). Se Daglig användning, Inställningar, Undermeny: Preferenser.

2) Placera bakplåten på den första ugnsnivån med lutningen mot baksidan på ugnens insida.

Fler recept med ångkokning

|  |  |  |  | °C |  |
|---|---|---|---|-----|---|
| Ångkoka den kombinerade rätten (2 portioner) 1) | ProSteam, nivå: Full ånga | Gastronorm 1/2 perforerad (potatis och broccoli) och icke-perforerad (lax) | 2 (lax) 4 (broccoli och potatis) | 100 | 40 (potatis) 18-20 (lax) 10-12 (broccoli) |
| Karamellpudding (6 portioner) | ProSteam, nivå: Fuktighet, hög | Rätter i runda porslinsformar på galler | 2 | 90 | 35 - 45 |
| Ugnsomelett | ProSteam, nivå: Full ånga | Gastronorm 1/2 icke-perforerad | 2 | 85 | 35 - 45 |
| Franskröd | Brödbakning, typ av mat: Bröd | Bakplåt 2) | 2 | 180 | 40 - 50 |
| | ProSteam, nivå: Fuktighet, låg 3) | | | | 40 - 50 |



Kyckling 4)

ProSteam, nivå:
Fuktighet, låg

Galler

2

200

60 - 70

- 1) Placera ingredienserna i ugnen en efter en vid lämplig tidpunkt, så att alla delar tillagas samtidigt. Du kan förbereda två portioner samtidigt.
- 2) Placera bakplåten med lutningen mot den bakre delen av ugnens insida.
- 3) Använd endast ProSteam om funktionen Brödbakning inte är tillgänglig.
- 4) Placera bakplåten på den första ugnsnivån för att samla upp droppande fett.

11. UNDERHÅLL OCH RENGÖRING

⚠ VARNING!

Se Säkerhetsavsnitten.

11.1 Anvisning för rengöring

Rengöringsmedel

- Rengör ugnens framsida med en mikrofiberduk med varmt vatten och ett mildt rengöringsmedel.
- Rengör ugnsbotten med några droppar vinäger eller citronsyra för att ta bort kalkavlagringar.
- Använd en rengöringslösning för att rengöra metalldelar.
- Rengör fläckar med ett mildt rengöringsmedel.

För användning varje dag

- Rengör insidan av ugnen efter varje användning. Fettansamling eller andra matrester kan leda till brand.
- Låt inte tillagad mat stå i ugnen längre än 20 minuter. Torka av ugnen invändigt endast med en mikrofiberduk efter varje användning.

Tillbehör

- Rengör alla tillbehör efter varje användningstillfälle och låt dem torka. Använd enbart en mikrofiberduk med varmt vatten och ett mildt rengöringsmedel. Rengöring inte tillbehören i en diskmaskin.
- Rengör inte tillbehören med nonstick-beläggning med ett rengöringsmedel med slippeffekt eller vassa föremål.

11.2 Ta bort ugnsstegarna

Ta bort ugnsstegarna vid rengöring av produkten.

1. Stäng av ugnen och vänta tills den har svalnat.
2. Dra försiktigt ugnsstegen uppåt och ut ur den främre upphängningen.
3. Dra först ut ugnsstegarnas främre del från sidoväggen.
4. Dra ur stöden från de bakre hakarna.

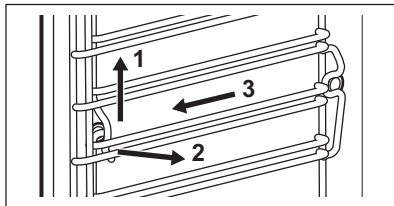

Sätt tillbaka ugnsstegar i omvänd ordning.

Om teleskopskenorna medföljer måste låsstiften peka framåt.

11.3 Ångrengöring

Detta program rengör produkten när den är lätt smutsad. Ångan mjukar upp fett eller rester, vilket gör det lättare att rengöra. Detta program använder mindre energi.

1. Tryck på: Underhåll / Ångrengöring eller Ångrengöring Plus.

| Läge | Beskrivning |
|--------------|--|
| Ångrengöring | Lätt rengöring Varaktighet: 30 min |

Ångreng-
öring Plus

Normal rengöring
Spraya ugnen invändigt
med ett rengöringsmedel.
Varaktighet: 75 min

2. Tryck på **START**. Följ instruktionerna på displayen.
Säkerställ att produkten har svalnat innan du tar bort tillbehören.
3. Ljudsignalen hörs när rengöringen är klar.
4. Töm ut det kvarvarande vattnet ur vattentanken.
5. Låt luckan stå öppen och vänta tills produkten är torr invändigt.



Lampan är släckt medan funktionen pågår.

11.4 Påminnelse om rengöring

När påminnelsen visas bör produkten rengöras.

Använd funktionen: Ångrengöring Plus.

11.5 Rengöring av vattentanken

1. Ta bort vattentanken från produkten.
2. Ta bort locket på vattentanken. Ta upp höljet i höjd med den bakre utskjutande delen.

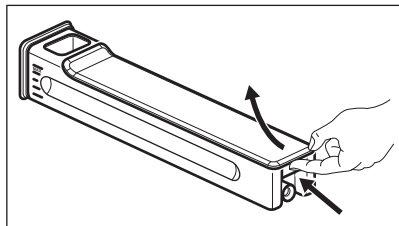

3. Tvätta vattentankens delar med vatten och tvål. Använd inte svampar med slipande effekt och rengör inte vattentanken i diskmaskinen.
4. Sätt ihop vattentanken på nytt.
5. Montera locket. Sätt först i den främre snäppen och tryck den sedan mot lådan.

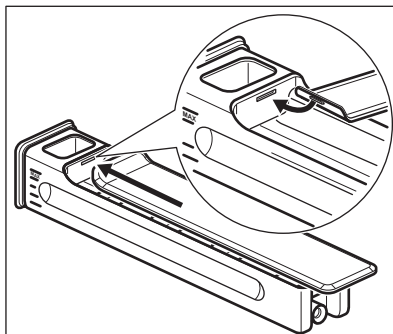

6. Sätt i vattentanken.
7. Tryck vattentanken mot produkten tills den låses fast.

11.6 Avkalkning

Detta program tar bort och förhindrar kalkavlagringar i ångsystemet. Det säkerställer att ångfunktionerna fungerar korrekt och förbättrar vattenkvaliteten i din produkt.

1. Tryck på: Underhåll / Avkalkning.
2. Tryck på **START** och följ instruktionerna på displayen.
Säkerställ att produkten har svalnat innan du tar bort tillbehören.
3. Stäng av produkten när funktionen är klar och vänta tills den har svalnat.
4. Töm ut det kvarvarande vattnet ur vattentanken.
5. Låt luckan stå öppen och vänta tills produkten är torr invändigt.



Lampan är släckt medan funktionen pågår.

11.7 Avkalkningspåminnelse

Produkten ger två påminnelser om avkalkning. Avkalkningspåminnelsen kan inte inaktiveras.

- Första påminnelsen – rekommenderar att du avkalkar produkten.
- Andra påminnelsen – kräver att du avkalkar produkten. Om du inte avkalkar produkten när den andra påminnelsen är aktiv går det inte att använda den.

11.8 Sköljning

Använd den för att rengöra ångsystemet efter regelbunden användning av ångfunktionerna.

1. Tryck på: Underhåll / Sköljning.
2. Tryck på START och följ instruktionerna på displayen.
Säkerställ att produkten har svalnat innan du tar bort tillbehören.
3. Ljudsignalen hörs när processen är klar.
4. Låt luckan stå öppen och vänta tills produkten är torr invändigt.



Lampan är släckt medan funktionen pågår.

11.9 Torkning

Använd den efter tillagning med ångvärmefunktion eller ångrengöring för att torka ugnsutrymmet.

1. Tryck på: Underhåll / Torkning.
2. Tryck på START och följ instruktionerna på displayen.
Säkerställ att produkten har svalnat innan du tar bort tillbehören.
3. Ljudsignalen hörs när torkningen är klar.



Lampan är släckt medan funktionen pågår.

11.10 Påminnelse om torkning

Efter tillagning med ångvärmefunktionen ger displayen en uppmaning att ugnen ska torka.

Tryck på JA för att låta ugnen torka.

11.11 Borttagning och montering av luckan

Man kan ta loss och rengöra luckan och de inre glasrutorna. Antalet glaspaneler skiljer sig åt för olika modeller.



! VARNING!

Luckan är tung.

! FÖRSIKTIGHETSÅTGÄRDER!

Hantera glaset varsamt, särskilt runt den främre panelens kanter. Glaset kan gå sönder.

1. Se till att ugnen är kall.
2. Öppna luckan helt.
3. Tryck in klämspärrens **A** på luckans två gångjärn.

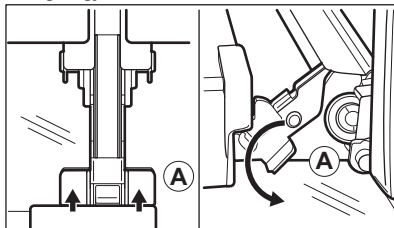

4. Stäng ugnsluckan till den första öppna positionen (i ungefär 70° vinkel).
5. Håll luckan med en hand på vardera sida och lyft ur den från ugnen i en uppåtgående vinkel.
6. Lägg ner luckan med utsidan neråt på en mjuk trasa på en stabil yta.
7. Ta tag i lucklisten **B** på båda sidorna av luckans övre kant och tryck inåt för att lossa klämlåset.

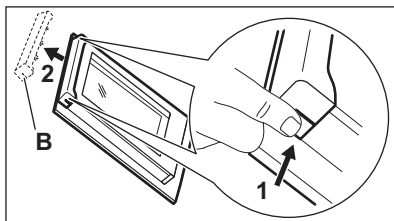

8. Dra lucklisten framåt för att ta bort den.
9. Håll glaset i överkanten ett i taget och dra dem uppåt och ut ur skenan.

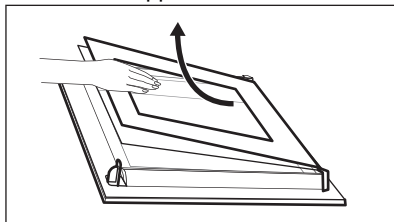

10. Rengör glaset med vatten och tvål. Torka glaspanelen noga. Diska inte glasskivorna i diskmaskin.

Efter rengöring, utför stegen ovan i omvänd ordning. Sätt i det mindre ugnsglaset först, därefter det större och sist luckan.

Se till att glaspaneler är korrekt och ordentligt införda, annars kan luckans yta bli överhettad.

11.12 Byte av LED-lampa

VARNING!

Risk för elektrisk stöt!
Lampan kan vara het.

1. Stäng av ugnen och vänta tills den svalnat.
2. Koppla ur produkten från eluttaget.
3. Lägg trasan på ugnens botten.

Övre lampa

1. Vrid lampans glaskåpa för att avlägsna den.

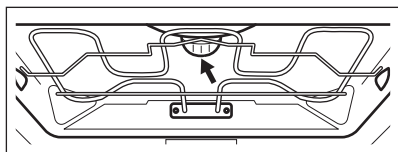

2. Avlägsna metallringen och rengör glaskåpan.
3. Byt ut lampan mot en passande lampa som tål upp till 300 °C.
4. Sätt dit metallringen på skyddsglasets och installera det.

Sidolampa

1. Avlägsna det vänstra hyllstödet för att komma åt lampan.
2. Använd en torx 20-skruvmejsel för att avlägsna kåpan.
3. Rengör glasskyddet.
4. Byt ut lampan mot en passande lampa som tål upp till 300 °C.
5. Montera metallramen och tätningen. Dra åt skruvarna.
6. Montera det vänstra hyllstödet.

12. FELSÖKNING

VARNING!

Se Säkerhetsavsnitten.

12.1 Vad gör jag om ...

| Problembeskrivning | Orsak och åtgärd |
|--|---|
| Det går inte att starta eller använda produkten. | Ugnen är inte ansluten till strömförsörjningen eller den är ansluten på fel sätt. |
| Ugnen värms inte upp. | Klockan är inte inställd. För att ställa in klockan, se Klockfunktioner. |
| | Dörren är inte ordentligt stängd. |
| | Säkringen har gått. Kontrollera om säkringen är orsaken till felet. Om problemet återkommer, kontakta en behörig elektriker. |
| | Barnlås är aktiverad. |

| Problembeskrivning | Orsak och åtgärd |
|--|--|
| Belysningen är släckt. | Glödlampan är trasig. Byt ut lampan. För mer information, se Underhåll och rengöring. |
| Produkten håller inte kvar vattentanken när du satt in den. | Du har inte tryckt in vattentanken ordentligt. För in vattentanken ordentligt i produkten. |
| Vatten kommer ut ur vattentanken. | Du har inte monterat vattentankens lock korrekt. |
| Vattentanken är svår att rengöra. | Kontrollera att locket är borttaget innan du startar rengöringen. |
| Det finns inget vatten inuti plåten efter avkalkning. | Vattentanken fylldes inte till maxnivån. Kontrollera om det finns avkalkningsmedel/vatten i vattentanken. |
| Det finns smutsigt vatten i botten av ugnsutrymmet efter avkalkningsprogrammet. | Plåten är i fel hyllposition. Avlägsna resterande vatten och avkalkningsmedel från ugnens botten. Placera plåten på den nedersta hyllpositionen nästa gång. |
| Det finns för mycket vatten i botten av ugnsutrymmet efter rengöring. | Du hällde för mycket rengöringsmedel i ugnen innan du började rengöringen. Nästa gång ska du sprida ut ett tunt lager med rengöringsmedel på ugnens väggar. |
| Rengöringen blev inte bra. | Du påbörjade rengöringen när ugnen var för varm. Vänta tills produkten har svalnat. Upprepa rengöringen. Du tog inte bort alla tillbehören från ugnen före rengöringen. Ta bort alla tillbehör och upprepa rengöringen. |
|  Strömavbrott stänger alltid av rengöringen. Upprepa rengöringen om det blir ett strömavbrott. | |
| Fel på den trådlösa nätverkssignalen. | Kontrollera om din mobila enhet är ansluten till det trådlösa nätverket. Kontrollera ditt trådlösa nätverk och din router. Starta om routern. |
| Ny router har installerats eller routerns inställningar har ändrats. | För att konfigurera produkten och den mobila enheten igen, se Före första användning, Trådlös anslutning. |
| Den trådlösa nätverkssignalen är svag. | Flytta routern så nära ugnen som möjligt. |
| Den trådlösa signalen har störts av en mikrovågsugn placerad för nära ugnen. | Stäng av mikrovågsugnen. Undvik att använda mikrovågsugnen och produktens fjärrstyrning samtidigt. Mikrovågorna stör WiFi-signalen. |

12.2 Felkoder

När mjukvarufel uppstår visar displayen ett felmeddelande. Du hittar problemlistan i tabellen nedan.

| Kod och beskrivning | Åtgärd |
|--|--|
| F102 – luckan inte är helt stängd eller lucklåset är trasigt. 1) | Stäng dörren. Stäng av och slå på produkten. |
| F111 – Matlagningstermometer är inte korrekt insatt i uttaget. | Sätt in Matlagningstermometer ordentligt i uttaget. |
| F240, F239 – touchfälten på displayen fungerar inte som de ska. | Rengör ytan på displayen. Se till att det inte är någon smuts på touchområdet. |

| Kod och beskrivning | Åtgärd |
|---|--|
| F908 – produktsystemet kan inte ansluta till kontrollpanelen. | Stäng av och slå på produkten. |
| F131 – ångsensorns temperatur är för hög. 1)2) | Stäng av produkten och vänta tills den har svalnat. Slå på produkten igen. |
| F144 – sensorn i Vattentank kan inte mäta vattennivån. 1)2) | Töm Vattentank och fyll den igen. |
| F508 – Vattentank fungerar inte som den ska. 1)2) | Stäng av och slå på produkten. |
| F602, F603 – WiFi är inte tillgänglig. 1)2) | Stäng av och slå på produkten. |

1) Om följande felmeddelande fortsätter att visas på displayen betyder det att ett felaktigt undersystem kan ha inaktiverats. I sådana fall, kontakta återförsäljaren eller ett auktoriserat servicecenter.

2) Om något av dessa fel uppstår, fortsätter övriga ugnsfunktioner att fungera som vanligt.

12.3 Servicedata

Kontakta din återförsäljare eller en auktoriserad serviceverkstad om du inte kan avhjälpa felet.

Nödvändig information som servicecentret behöver finns på graderingsskylten. Typskylten sitter på ugnens främre ram. Den är synlig när du öppnar luckan. Ta inte bort märkskylten från produkten.

Vi rekommenderar att du antecknar uppgifterna här:

Modell (MOD.):

Produktnummer (PNC):

Serienummer (S.N.):

13. ENERGIEFFEKTIVITET

13.1 Produktinformation och produktinformationsblad enligt EU:s ekodesign- och energimärkningsförordningar

| | |
|---|---|
| Leverantörens namn | Electrolux |
| Modellidentifiering | EOK11S8T0 944032173 OOS1180NB 944032196 OOS1180NT 944032171 |
| Energieffektivitetsindex | 61.9 |
| Energieffektivitetsklass | A++ |
| Energiförbrukning med standardbelastning, konventionellt läge | 0.99 kWh/cykel |
| Energiförbrukning med standardbelastning, varmluftsläge | 0.52 kWh/cykel |
| Antal kaviteter | 1 |
| Värmekälla | Elektricitet |
| Volym | 70 l |

| | | |
|------------|-------------|---------|
| Typ av ugn | Inbyggd ugn | |
| | EOK11S8T0 | 39.0 kg |
| Massa | OOS1180NB | 39.5 kg |
| | OOS1180NT | 40.0 kg |

IEC/EN 60350-1 - Elektriska hushållsapparater för matlagning - Del 1: Sortiment, ugnar, ångugnar och grillar - metoder för att mäta prestanda.

13.2 Produktinformation om effektförbrukning och maxtid för att uppnå tillämplig lågtemperaturlagning

| | |
|---|--------|
| Effektförbrukning i viloläge | 0.8 W |
| Effektförbrukning i nätverkstandbyläge | 2.0 W |
| Maxtiden som krävs för att utrustningen automatiskt ska uppnå det lämpliga strömsparläget | 20 min |

Se Före första användning för vägledning om hur du aktiverar och inaktiverar den trådlösa nätverksanslutningen.

13.3 Energibesparande tips

Följande tips hjälper dig att spara energi när du använder din ugn.

Kontrollera att ugnsluckan är ordentligt stängd när ugnen är påslagen. Öppna inte ugnsluckan för ofta under tillagningen. Håll luckans tätningsslist ren och kontrollera att den sitter rätt och ordentligt fast.

Använd köksredskap av metall och mörka, icke-reflekterande burkar och behållare för att spara energi.

Förvärm inte ugnen före tillagning om det inte specifikt rekommenderas.

Gör så korta uppehåll som möjligt vid tillagning av flera rätter för samma tillfälle.

Tillagning med varmluft

Om möjligt, använd varmluftsfunktionen för att spara energi.

Restvärme

Om tillagningen tar längre tid än 30 minuter, sänk ugnstemperaturen 3–10 minuter innan

tillagningen avslutas. Tillagningen fortsätter med ugnens restvärme.

Använd restvärmen för att hålla maten varm eller värma upp andra rätter.

När du stänger av produkten visas restvärme eller temperatur på displayen.

Om ett program med Timer aktiveras och tillagningstiden är längre än 30 minuter stängs värmeelementen automatiskt av tidigare i vissa funktioner.

Varmhållning

Välj lägsta möjliga temperaturinställning för att använda restvärme och hålla maten varm. Restvärmeindikatorn eller temperaturen visas på displayen.

Laga mat med släckt belysning

Släck belysningen under tillagning. Sätt på den endast när du behöver den.

Lågenergiltillagning

Denna funktion används för att spara energi under tillagningen.

Med denna funktion släcks belysningen automatiskt efter 30 sekunder. Du kan tända belysningen igen, men det innebär att förväntad energibesparing minskar.

14. MILJÖSKYDD

Återvinn material med symbolen . Återvinn förpackningen genom att placera den i lämpligt kärl. Bidra till att skydda vår miljö och vår hälsa genom att återvinna avfall från elektriska och elektroniska produkter. Släng

inte produkter märkta med symbolen  med hushållsavfallet. Lämna in produkten på närmaste återvinningsstation eller kontakta kommunkontoret.

