



SCE819E5TS

HR	Upute za uporabu Zamrzivač hladnjak	3
SR	Упутство за употребу Фрижидер-замрзивач	18
SL	Navodila za uporabo Hladilnik z zamrzovalnikom	34



POSTAVLJANJE / ИНСТАЛИРАЊЕ / NAMESTITEV

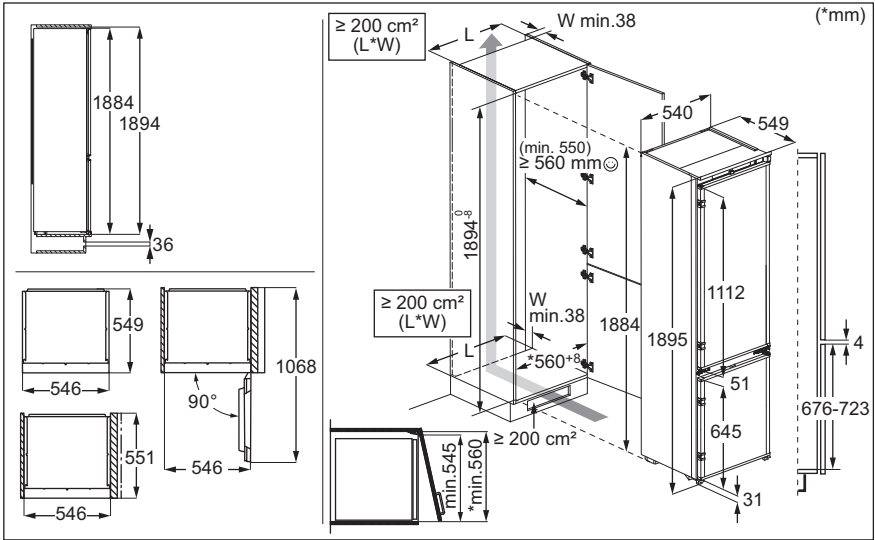

БУКА / БУКА / HRUP

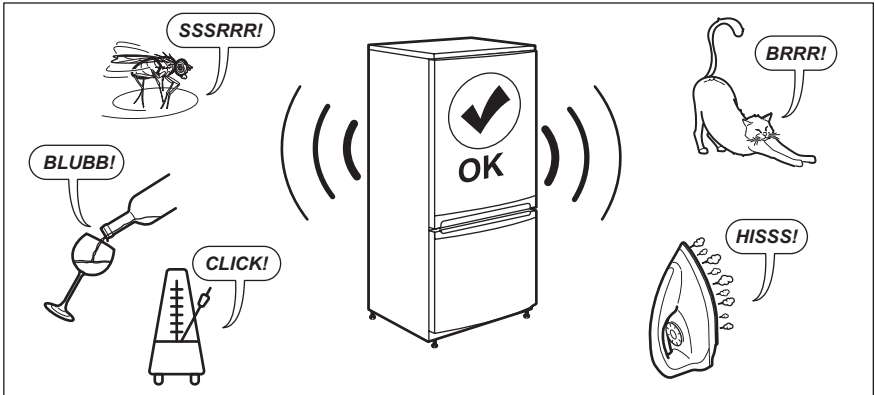

Dobro došli u AEG! Hvala vam što ste odabrali naš uređaj.



Dobit ćete savjete o korištenju, rješavanju problema, brošure i informacije o servisu i popravcima:
www.aeg.com/support

Zadržava se pravo na izmjene.

SADRŽAJ

1. INFORMACIJE O SIGURNOSTI.....	3
2. SIGURNOSNE UPUTE.....	5
3. UPRAVLJAČKA PLOČA.....	7
4. SVAKODNEVNA UPORABA.....	10
5. SAVJETI I POMOĆ.....	12
6. ODRŽAVANJE I ČIŠĆENJE.....	13
7. OTKLANJANJE POTEŠKOĆA.....	14
8. TEHNIČKI PODACI.....	17
9. INFORMACIJE ZA ISPITNE USTANOVE.....	17
10. BRIGA ZA OKOLIŠ.....	17

1. ⚠ INFORMACIJE O SIGURNOSTI

Prije postavljanja i korištenja uređaja, pažljivo pročitajte isporučene upute. Proizvođač nije odgovoran za bilo kakvu ozljedu ili oštećenje koji su rezultat neispravnog postavljanja ili korištenja. Upute uvijek držite na sigurnom i pristupačnom mjestu za buduću upotrebu.

1.1 Sigurnost djece i osjetljivih osoba

- Ovaj uređaj mogu koristiti djeca u dobi od 8 godina i starija te osobe smanjenih tjelesnih, osjetilnih ili mentalnih mogućnosti ili osobe koje ne raspolažu iskustvom ili znanjem ako su pod nadzorom osobe odgovorne za njihovu sigurnost i rade po uputama koje se odnose na sigurno korištenje uređaja te razumiju uključene opasnosti. Djeci u dobi od 3 do 8 godina i osobama s vrlo velikim i složenim invaliditetom dopušteno je puniti i prazniti uređaj pod uvjetom da su dobili odgovarajuće upute. Djecu mlađu od 3 godine treba držati podalje od uređaja, osim ako su pod stalnim nadzorom.

- Djeca bi trebala biti pod nadzorom kako bi se osiguralo da se ne igraju s uređajem.
- Bez nadzora djeca ne smiju obavljati čišćenje uređaja i korisničko održavanje.
- Ambalažu držite podalje od djece i zbrinite je na odgovarajući način.

1.2 Opća sigurnost

- Ovaj uređaj namijenjen je isključivo za spremanje namirnica i napitaka.
- Ovaj je uređaj namijenjen za uporabu u kućanstvu i ostalim smještajnim jedinicama u zatvorenom prostoru.
- Ovaj uređaj može se koristiti u uredima, hotelskim sobama, sobama za goste s doručkom, seoskim kućama za goste i drugim sličnim smještajem u kojima takva uporaba ne prelazi (prosječnu) razinu uporabe u domaćinstvu.
- Da biste izbjegli zagađivanje hrane, pridržavajte se sljedećih uputa:
 - ne držite vrata otvorena tijekom dužeg razdoblja
 - redovito čistite površine koje mogu doći u dodir s hranom i biti dostupne sustavima odvodnje;
 - sirovo meso i ribu pohranite u prikladne posude u hladnjaku da ne budu u kontaktu s drugom hranom ili da ne kapaju po drugoj hrani.
- UPOZORENJE: Ventilacijski otvori na kućištu uređaja ili ugradbenom elementu ne smiju biti blokirani.
- UPOZORENJE: Ne koristite mehaničke uređaje ili bilo koja sredstva za ubrzavanje postupka odmrzavanja, osim onih koje preporuča proizvođač.
- UPOZORENJE: Ne oštećujte sklop rashladnog sredstva.
- UPOZORENJE: Ne koristite električne uređaje unutar odjeljka za čuvanje hrane uređaja, osim ako nisu vrste koje je preporučio proizvođač.
- Za čišćenje uređaja nemojte koristiti raspršivač vode i paru.
- Očistite uređaj vlažnom mekom krpom. Koristite samo neutralne deterdžente. Nikada ne koristite abrazivna

sredstva, abrazivne spužvice za ribanje, otapala ili metalne predmete.

- Kad je uređaj duže vrijeme prazan, isključite ga, odmrznite, očistite, osušite i ostavite otvorena vrata da spriječite razvoj plijesni unutar uređaja.
- Ne čuvajte eksplozivne tvari poput limenki aerosola sa zapaljivim punjenjem u ovom uređaju.
- Ako je kabel napajanja oštećen, mora ga zamijeniti proizvođač, ovlašteni servisni centar ili slične kvalificirane osobe kako bi se izbjegla opasnost.

2. SIGURNOSNE UPUTE

2.1 Instalacija

UPOZORENJE!

Samo kvalificirana osoba smije instalirati ovaj uređaj.

- Odstranite svu ambalažu.
- Ne postavljajte i ne koristite oštećeni uređaj.
- Zbog sigurnosti, ne koristite uređaj prije postavljanja u ugradbeni ormarić.
- Slijedite posebne upute za instalaciju uređaja i promjenu smjera otvaranja vrata koje su dostupne na našem web mjestu.
- Prilikom pomicanja uređaja uvijek budite pažljivi jer je uređaj težak. Uvijek nosite zaštitne rukavice i zatvorenu obuću.
- Provjerite može li zrak kružiti oko uređaja.
- Pri prvoj instalaciji ili nakon okretanja vrata, pričekajte najmanje 4 sata prije spajanja uređaja na napajanje. To omogućuje povratak ulja natrag u kompresor.
- Prije provođenja bilo kakvih radnji na uređaju (npr. okretanja vrata), izvadite utikač iz utičnice.
- Uređaj ne postavljajte u blizini radijatora, štednjaka, pećnica ili ploča za kuhanje, osim ako nije drugačije navedeno u uputama za postavljanje.
- Ne izlažite uređaj kiši.
- Uređaj nemojte instalirati na mjestima s izravnom sunčevom svjetlosti.
- Uređaj nemojte instalirati na prevlažnim ili prehladnim mjestima.

- Prilikom pomicanja uređaja, podignite ga za prednji rub kako bi se izbjeglo grebanje poda.
- Zaštitite pod od ogrebotina prilikom okretanja vrata uređaja.
- Uređaj sadrži vrećicu sušila. Ovo nije igračka. Ovo nije hrana. Odmah ga bacite.

2.2 Električni priključak

UPOZORENJE!

Rizik od požara i strujnog udara.

UPOZORENJE!

Prilikom postavljanja uređaja, pripazite da se strujni kabel ne prignječi ili ošteti.

UPOZORENJE!

Nemojte upotrebljavati adaptere s više utikača i produžne kabele.

- Provjerite jesu li parametri na natpisnoj pločici kompatibilni s električnim vrijednostima mrežnog napajanja.
- Uređaj mora biti uzemljen.
- Uvijek koristite pravilno montiranu utičnicu sa zaštitom od strujnog udara.
- Ako vaša kućna električna utičnica nije uzemljena, spojite uređaj na odvojeno uzemljenje u skladu s važećim propisima, pri čemu savjet potražite od kvalificiranog električara.
- Pripazite da ne oštetite električne dijelove (npr. strujni utikač, mrežni kabel,

kompresor). Kontaktirajte ovlašteni servisni centar ili električara za promjenu električnih dijelova.

- Strujni kabel mora biti ispod razine strujnog utikača.
- Utikač kabela napajanja uključite u utičnicu tek po završetku postavljanja. Provjerite postoji li nakon montaže pristup utikaču.
- Ne povlačite kabel napajanja kako biste izvukli utikač iz utičnice. Uvijek uhvatite i povucite utikač.

2.3 Primjena

UPOZORENJE!

Opasnost od ozljeda, opekline, strujnog udara ili požara.



Uređaj sadrži zapaljivi plin, izobutan (R600a), prirodni plin s visokom razinom ekološke kompatibilnosti. Pazite da ne izazovete oštećenje u rashladnom sustavu koji sadrži izobutan.

- Ne mijenjajte specifikacije ovog uređaja.
- Svaka upotreba ugradbenog proizvoda kao samostojećeg strogo je zabranjena.
- Ovaj je uređaj namijenjen uporabi na sobnoj temperaturi u rasponu od 10°C do 43°C. Navedeni temperaturni raspon jamči ispravan rad uređaja.
- Ne stavljajte električne uređaje (npr. aparate za pripremu sladoleda) u uređaj osim ako proizvođač nije naznačio da su prikladni za to.
- Ukoliko se ošteti sklop rashladnog sredstva, priprezite da u prostoriji nema plamena ni izvora zapaljenja. Prozračite prostoriju.
- Ne dopustite da vrući predmeti dodiruju plastične dijelove uređaja.
- Ne stavljajte bezalkoholna pića u odjeljak zamrzivača. Ovo će stvoriti pritisak u bocli limenci pića.
- Ne čuvajte zapaljivi plin ni tekućinu u uređaju.
- Ne stavljajte zapaljive proizvode ili mokre predmete sa zapaljivim proizvodima u uređaj, blizu uređaja ili na uređaj.
- Ne dirajte kompresor ni kondenzator. Vrući su.

- Ne uklanjajte ni ne dirajte predmete u odjeljku zamrzivača ako su vam ruke vlažne ili mokre.
- Ne zamrzavajte ponovno odmrznutu hranu.
- Slijedite upute za pohranu na pakiranju zamrznute hrane.
- Prije stavljanja hrane u odjeljak zamrzivača omotajte je s bilo kojim materijalom koji može doći u dodir s hranom.
- Ne dopuštajte da namirnice dođu u kontakt s unutrašnjim stjenkama odjeljaka uređaja.

2.4 Unutarnje osvjetljenje

UPOZORENJE!

Opasnost od električnog udara.

- Ovaj proizvod sadrži jedan ili više izvora svjetlosti klase energetske učinkovitosti F.
- Što se tiče žarulje(a) unutar ovog proizvoda i rezervnih žarulja koje se prodaju zasebno: Ove žarulje namijenjene su da izdrže ekstremne fizičke uvjete u kućanskim uređajima, poput temperature, vibracija, vlage ili namijenjene su signalizaciji informacija o radnom stanju uređaja. Nisu namijenjene za druge primjene i nisu pogodne za osvjetljenje u kućanstvu.

2.5 Održavanje i čišćenje

UPOZORENJE!

Opasnost od ozljeda ili oštećenja uređaja.

- Prije zahvata održavanja, isključite uređaj i iskopčajte utikač iz utičnice za napajanje.
- Ovaj uređaj sadrži ugljikovodike u rashladnoj jedinici. Samo kvalificirana osoba može održavati i ponovno puniti jedinicu.
- Redovito pregledavajte odvod uređaja i, prema potrebi, ga očistite. Ako je odvod blokiran, odmrznutu vodu skuplja se na dnu uređaja.

2.6 Servis

- Za popravak uređaja obratite se ovlaštenom servisnom centru. Koristite samo originalne rezervne dijelove.
- Imajte na umu da samostalni ili neprofesionalni popravak može imati sigurnosne posljedice i može poništiti jamstvo.
- Sljedeći rezervni dijelovi su dostupni najmanje 7 godina nakon ukidanja modela: termostati, senzori temperature, tiskane pločice, izvori svjetla, ručke na vratima, šarke vrata, ladice i košare. Brtve na vratima dostupne su najmanje 10 godina nakon ukidanja modela. Trajanje u vašoj zemlji može biti dulje. Za više informacija posjetite našu internetsku stranicu.
- Imajte na umu da su neki od tih rezervnih dijelova dostupni samo profesionalnim

serviserima i da nisu svi rezervni dijelovi relevantni za sve modele.

2.7 Odlaganje

⚠ UPOZORENJE!

Opasnost od ozljeda ili gušenja.

- Uređaj isključite iz električne mreže.
- Prerežite električni kabel i bacite ga.
- Skinite vrata kako biste spriječili da se djeca i kućni ljubimci zatvore u uređaj.
- Sustav hlađenja i izolacijski materijali ovog uređaja nisu štetni za ozon.
- Izolacijska pjena sadrži zapaljive plinove. Za informacije o pravilnom odlaganju uređaja kontaktirajte komunalnu službu.
- Nemojte prouzročiti oštećenje dijelova jedinice hlađenja u blizini izmjenjivača topline.

3. UPRAVLJAČKA PLOČA

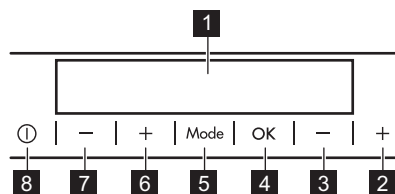

- 1** Zaslon
- 2** Tipka za podešavanje na višu temperaturu u zamrzivaču
- 3** Tipka za podešavanje na nižu temperaturu u zamrzivaču

- 4** OK
- 5** Mode
- 6** Tipka za podešavanje na višu temperaturu u hladnjaku
- 7** Tipka za podešavanje na nižu temperaturu u hladnjaku
- 8** ON/OFF

Prethodno definirani zvuk tipki moguće je promijeniti istodobnim pritiskom Mode i tipke za podešavanje na nižu temperaturu nekoliko sekundi. Promjena je povratna.

3.1 Zaslon

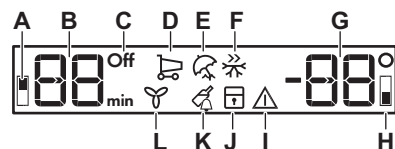

- A.** Indikator odjeljka hladnjaka
- B.** Indikator tajmera /Indikator temperature
- C.** ON/OFF indikator
- D.** Coolmatic funkcija
- E.** Holiday način rada
- F.** Frostmatic funkcija
- G.** Indikator temperature
- H.** Indikator odjeljka zamrzivača
- I.** Indikator alarma
- J.** ChildLock funkcija

K. DrinksChill funkcija

3.2 UKLJUČIVANJE/ ISKLUČIVANJE

Uključivanje

1. Spojite električni utikač u utičnicu.
2. Ako je zaslon isključen, pritisnite tipku ON/OFF. Indikatori temperature pokazuju postavljenu zadanu temperaturu.

Ako se na zaslonu pojavi "dEMo", pogledajte „Otklanjanje poteškoća”.

Isključivanje

1. Pritisnite ON/OFF na 3 sek. Zaslon se isključuje.
2. Iskopčajte utikač iz utičnice.

3.3 Podešavanje temperature

Pritisnite tipke regulatora temperature kako biste postavili temperaturu uređaja.

Raspon temperature može varirati između 2° °C i 8°C za hladnjak (preporučeno 4°C) i između -15°C i -24°C za zamrzivač (preporučeno -18°C).

Indikatori temperature pokazuju postavljenu temperaturu.



Postavljena temperatura bit će postignuta u roku od 24 h.

Nakon prekida napajanja postavljena temperatura ostaje memorirana.

3.4 Uključivanje/isključivanje hladnjaka

Isključivanje

Isključivanje samo odjeljka hladnjaka

1. Pritisnite Mode dok se ne pojavi indikator odjeljka hladnjaka.

Treper indikator OFF hladnjaka i indikator odjeljka hladnjaka.

Indikator temperature hladnjaka pokazuje crtica.

2. Pritisnite OK za potvrdu. Indikator OFF hladnjaka se pojavljuje, a odjeljak hladnjaka je isključen.

L. DYNAMICAIR funkcija

Uključivanje

Za uključivanje hladnjaka pritisnite regulator temperature hladnjaka. Alternativno, za uključivanje hladnjaka:

1. Pritisnite Mode dok se ne pojavi odgovarajuća ikona.

Indikator hladnjaka OFF treperi.

2. Pritisnite OK za potvrdu. Indikator hladnjaka OFF se isključuje, a odjeljak hladnjaka je uključen.



Za odabir drugačije postavke temperature pogledajte „Podešavanje temperature”.

3.5 Funkcija Coolmatic

Funkcija Coolmatic omogućuje brzo hlađenje velike količine tople hrane kako bi se izbjeglo zagrijavanje hrane koja je već pohranjena u hladnjaku.

1. Pritisnite Mode dok se ne pojavi odgovarajuća ikona.

Indikator Coolmatic bljeska.

2. Za potvrdu pritisnite OK.

Pojavljuje se indikator Coolmatic. Kada je funkcija Coolmatic uključena, ventilator može raditi automatski.

Ova funkcija automatski se zaustavlja nakon otprilike 24 sat.

Možete isključiti funkciju prije njenog automatskog završetka ponavljanjem postupka ili odabirom druge postavljene temperature hladnjaka.

3.6 način rada Holiday

Ovaj način rada smanjuje mirise dok je hladnjak prazan duže vrijeme. Odjeljak zamrzivača može raditi normalno.

1. Pritisnite Mode dok se ne pojavi odgovarajuća ikona.

Indikator Holiday bljeska. Indikatori temperature pokazuju postavljenu temperaturu.

2. Za potvrdu pritisnite OK.

Pojavljuje se indikator Holiday.



Ovaj način rada isključuje se nakon odabira drugačije temperature.

3.7 Funkcija Frostmatic

Funkcija Frostmatic se koristi za predzamrzavanje i brzo zamrzavanje u nizu u pretincu za zamrzavanje. Ova funkcija ubrzava zamrzavanje svježih hrane i već pohranjenih prehrambenih proizvoda štiti od zagrijavanja.



Za zamrzavanje svježih namirnica uključite funkciju najmanje 24 h prije stavljanja namirnica u odjeljak za predzamrzavanje.

1. Za uključanje ove funkcije pritisnite tipku Mode dok indikator Frostmatic ne počne da treperi.
2. Za potvrdu pritisnite tipku OK. Uključit će se lampica Frostmatic indikatora. Ta funkcija automatski se zaustavlja nakon 52 h.

Ponovite postupak ili odaberite drugu temperaturu za prekid funkcije.

3.8 Funkcija DYNAMICAIR

Ventilator se automatski uključuje kad je to potrebno. Ventilatorom možete upravljati i ručno.

Za uključivanje funkcije:

1. Pritisnite gumb Mode dok se ne pojavi odgovarajuća ikona. Indikator DYNAMICAIR bljeska.
2. Za potvrdu pritisnite tipku OK. Pojavljuje se indikator DYNAMICAIR.

Za isključivanje funkcije ponavljajte postupak dok se indikator DYNAMICAIR ne isključi.



Ako je funkcija automatski aktivirana, indikator DYNAMICAIR nije prikazan (pogledate poglavlje „DYNAMICAIR” u „Svakodnevna uporaba”). Aktivacija funkcije povećava potrošnju energije.

Ventilator radi samo kad su vrata zatvorena.

3.9 ChildLock funkcija

Uključite funkciju ChildLock kako biste zaključali tipke da ne bi došlo do nenamjernog rada.

1. Pritisnite Mode dok se ne pojavi odgovarajuća ikona. Indikator ChildLock bljeska.
2. Pritisnite OK za potvrdu. Indikator ChildLock se prikazuje. Za isključivanje funkcije ChildLock ponovite postupak dok se indikator ChildLock ne isključi.

3.10 Funkcija DrinksChill

Funkcija DrinksChill postavlja zvučni alarm u željeno vrijeme.

1. Pritišćite tipku Mode dok indikator DrinksChill ne zatreperi. Tajmer prikazuje postavljenu vrijednost (30 min) na nekoliko sekundi.
2. Pritisnite Tajmer da biste promijenili vrijednost postavke tajmera od 1 do 90 min.
3. Pritisnite OK za potvrdu. Uključit će se lampica DrinksChill indikatora. Tajmer počinje treperiti (min). Na kraju odbrojavanja "0 min" indikator treperi i oglašava se alarm. Pritisnite OK za isključivanje zvuka i prekid funkcije.

Za isključivanje funkcije ponavljajte postupak.



Možete promijeniti vrijeme tijekom ili na kraju odbrojavanja. Pritisnite tipku Temperatura toplije/hladnije.

3.11 Alarm kod visoke temperature

Kada je temperatura u odjeljku zamrzivača previsoka, indikatori odjeljka zamrzivača i alarm trepere i uključuje se zvuk.

Pritisnite bilo koju tipku da deaktivirate alarm i isključite zvuk.

Kontrolna žaruljica temperature zamrzivača prikazuje najvišu postignutu temperaturu za nekoliko sekundi, zatim se na zaslonu ponovno prikazuje postavljena temperatura.



Indikator alarma nastavlja treperiti dok se ne povrate normalni uvjeti. Zvuk alarma automatski se isključuje nakon 1 sat.

3.12 Alarm vrata otvorena

Zvuk se uključi i indikator alarma treperi ako vrata hladnjaka ostanu otvorena otprilike 5 min.

Alarm prestaje nakon što zatvorite vrata. Pritisnite bilo koju tipku za isključivanje zvuka.



Ako ne pritisnete nijedan gumb, zvuk se isključuje nakon 1 sat.

4. SVAKODNEVNA UPORABA

4.1 Postavljanje policia na vratima

Vodilice na vratima omogućuju preraspoređivanje policia.

Za promjenu mjesta police/posude na vratima:

1. Pomaknite policu/posudu u smjeru strelica.
2. Postavite policu/posudu na mjesto i pažljivo je umetnite u vodilicu.

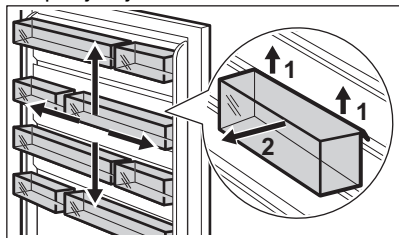

4.2 Pomične police

Stijenke hladnjaka opremljene su vodilicama. Možete promijeniti položaj policia.

Ovaj je uređaj opremljen fleksibilnom policom. Prednja polovica police može se postaviti ispod druge polovice:

1. Pažljivo izvadite prednju polovicu.
2. Gurnite je u i ispod druge polovice donje vodilice.

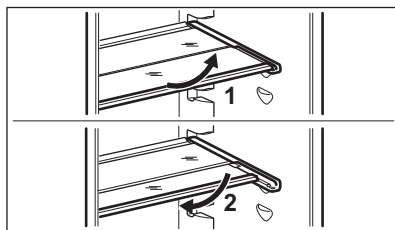

Ne pomičite staklenu policu iznad ladice za povrće kako biste osigurali ispravnu cirkulaciju zraka.

4.3 Ladica za povrće

Ladica je prikladna za čuvanje voća i povrća.

Za vađenje ladice:

1. Izvucite ladicu i podignite je.

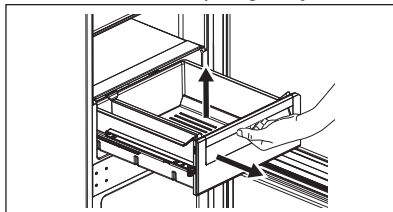

2. Gurnite vodilice unutar ormarića.

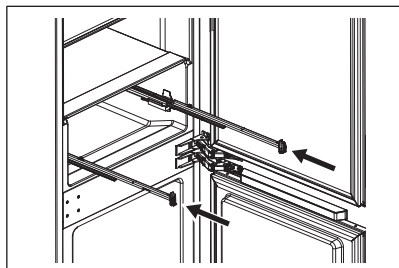

Za ponovno sastavljanje:

1. Izvucite vodilice.

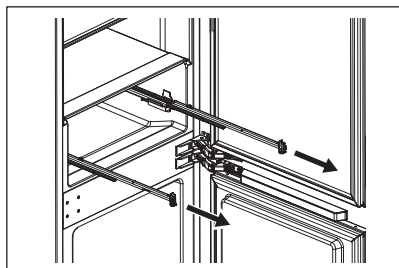

2. Stražnji dio ladice (1) stavite na vodilice.

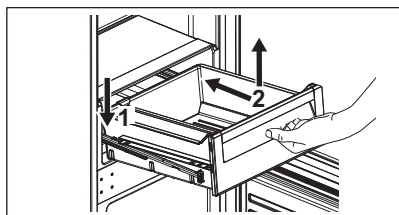

3. Držite prednji dio ladice (2) podignut dok gurate ladicu unutra.
4. Pritisnite prednji dio ladice prema dolje.
5. Ponovno izvucite ladicu i provjerite je li pravilno postavljena na stražnjim i prednjim kukama.

4.4 Indikator temperature

Na bočnoj stijenci uređaja nalazi se indikator temperature. Simbol označava najhladnije područje u hladnjaku.

Ako OK prikazuje (A), stavite svježu hranu u područje označeno simbolom . Ako nije (B), pričekajte barem 12 h i ponovno provjerite.

Ako i dalje nije OK (B), postavite nižu temperaturu.

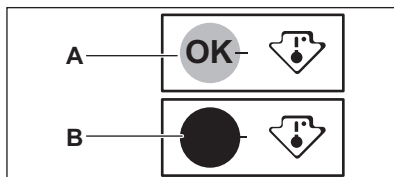

4.5 DYNAMICAIR

Odjeljak hladnjaka opremljen je ventilatorom za brzo hlađenje namirnica i održavanje ujednačene temperature u odjeljku.

⚠ UPOZORENJE!

Nemojte uklanjati stiropor s ventilatora.

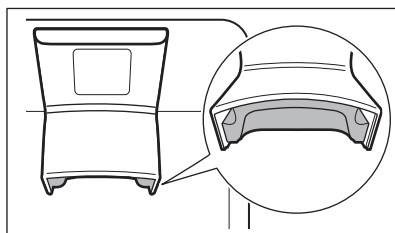

Ventilator se automatski uključuje kad je to potrebno.

Za ručno uključivanje ventilatora, pogledajte "Funkcija DYNAMICAIR".



Ventilator radi samo kad su vrata zatvorena.

4.6 Zamrzavanje svježe hrane

Koristite odjeljak zamrzavača za zamrzavanje svježe hrane i dugotrajno skladištenje smrznute i duboko zamrznute hrane.

Za zamrzavanje svježe hrane aktivirajte funkciju Frostmatic najmanje 24 h sati prije stavljanja hrane u odjeljak zamrzivača.

Spremite svježe namirnice ravnomjerno raspoređene u prvi odjeljak ili gornju ladicu.

Ne prekoračujte maksimalnu količinu hrane koja se može zamrznuti bez dodavanja druge svježe hrane u 24 h (pogledajte nazivnu pločicu).

Kad je postupak zamrzavanja završen, uređaj se automatski vraća na prethodnu postavku temperature (pogledajte "funkcija Frostmatic").

Za više informacija pogledajte "Savjeti za zamrzavanje".

4.7 Skladištenje zamrznute hrane

Prilikom prvog aktiviranja uređaja ili nakon dužeg razdoblja nekorištenja, uključite Frostmatic funkciju najmanje 3 h prije stavljanja proizvoda u odjeljak za zamrzavanje.

Za spremanje velikih količina hrane, izvadite ladice i stavite namirnice izravno na police, najmanje 15 mm dalje od vrata.

OPREZI!

Ako je napajanje isključeno dulje od vrijednosti prikazane na nazivnoj pločici u odjeljku "vrijeme odgovora", odmrznute namirnice morate odmah konzumirati. Pogledajte "Alarm kod visoke temperature".

5. SAVJETI I POMOĆ

5.1 Savjeti za uštedu energije

- Zamrzivač: Originalna konfiguracija osigurava najučinkovitije korištenje energije.
- Hladnjak: Konfiguracija s ladicama u donjem dijelu uređaja, i ravnomjerno raspoređenim policama osiguravaju najefikasniju potrošnju energije. Položaj ladica na vratima ne utječe na potrošnju energije.
- Nemojte često otvarati vrata ili ih ostavljati otvorena duže no što je potrebno.
- Zamrzivač: Što je hladnija postavka temperature, to je veća potrošnja energije.
- Hladnjak: Ne postavljajte previsoku temperaturu osim ako to zahtijevaju karakteristike hrane.
- Ako je temperatura okoline visoka i kontrola temperature postavljena na nisku temperaturu, a uređaj je potpuno napunjen, kompresor može raditi neprekidno, uzrokujući formiranje inja ili leda na isparivaču. U tom slučaju podesite kontrolu temperature na višu temperaturu kako bi se omogućilo automatsko odmrzavanje.
- Ne prekrivajte ventilacijske rešetke ili rupe.
- Osigurajte da prehrambeni proizvodi unutar uređaja omogućuju cirkulaciju zraka kroz otvore u stražnjoj unutrašnjosti uređaja.

5.2 Savjeti za zamrzavanje

- Ne zamrzavajte boce ili limenke s tekućinom, posebno pića koja sadrže ugljični dioksid. Tijekom zamrzavanja mogu eksplodirati.
- Ne stavljajte vruću hranu u zamrzivač.
- Ne stavljajte svježu, nezamrznutu hranu neposredno pored već zamrznute hrane.
- Neposredno nakon vađenja iz zamrzivača ne jedite kockice leda, vodeni led ili ledene lizalice kako biste izbjegli ozeblina.
- Odmrznutu hranu nemojte ponovno zamrzavati.

5.3 Savjeti za skladištenje zamrznute hrane

- Odjeljak hladnjaka je označen s .
- Pri određivanju odgovarajuće temperature koja osigurava očuvanje smrznutih prehrambenih proizvoda temperatura je manja ili jednaka -18°C.
- Viša postavka temperature unutar uređaja može dovesti do kraćeg roka trajanja.
- Cijeli odjeljak zamrzivača pogodan je za skladištenje smrznutih prehrambenih proizvoda.
- Ostavite dovoljno prostora oko hrane kako bi se omogućilo slobodno cirkuliranje zraka.

5.4 Rok trajanja za odjeljak zamrzivača

Vrsta jela	Rok trajanja (mjeseci)
Kruh	3
Voće (izuzev citrusa)	6 - 12
Povrće	8 - 10
Ostaci hrane bez mesa	1 - 2
Mliječna hrana:	
Maslac	6 - 9
Meki sir (npr. mozzarella)	3 - 4
Tvrdi sir (npr. parmezan, cheddar)	6
Plodovi mora:	
Masna riba (npr. losos, skuša)	2 - 3
Nemasna riba (npr. bakalar, iverak)	4 - 6
Škamp	12
Očišćenje školjke i dagnje	3 - 4
Kuhana riba	1 - 2
Meso:	
Perad	9 - 12
Govedina	6 - 12
Svinjetina	4 - 6
Janjetina	6 - 9
Kobasice	1 - 2
Šunka	1 - 2
Ostaci hrane s mesom	2 - 3

5.5 Savjeti za hlađenje hrane

- Odjeljak za svježiju hranu označen je (na pločici s oznakama) s .
- Dobra postavka temperature koja osigurava očuvanje svježije hrane je temperatura manja ili jednaka +4 °C.
- Uvijek koristite zatvorene posude za tekućine i hranu kako biste izbjegli mirise ili neugodne mirise u odjeljku.
- Da biste izbjegli unakrsnu kontaminaciju kuhane i sirove hrane, prekrijte kuhanu hranu i odvojite je od sirove.
- Meso zamotajte u odgovarajuću ambalažu i stavite na staklenu policu iznad ladice za povrće.
- Odmrznite namirnice u hladnjaku.
- Ne stavljajte vruću hranu unutar uređaja.
- Očistite voće i povrće i stavite ih u namjensku ladicu (ladicu za povrće).
- Ne držite egzotično voće u hladnjaku.
- Ne držite povrće poput rajčica, krumpira, luka i češnjaka u hladnjaku.
- Zatvorite boce prije nego što ih stavite u hladnjak.
- Uključite ventilator kako biste ubrzali hlađenje hrane.

6. ODRŽAVANJE I ČIŠĆENJE

UPOZORENJE!

Pogledajte poglavlja sa sigurnosnim uputama.

6.1 Čišćenje unutrašnjosti

Prije prve uporabe očistite unutrašnjost i sav pribor toplom vodom i neutralnim sapunom, a zatim osušite.

OPREZ!

Dotadna oprema i dijelovi uređaja nisu prikladni za pranje u perilici posuđa.

6.2 Redovito čišćenje

Redovito čistite opremu:

- Očistite unutrašnjost i pribor mlakom vodom i neutralnim sapunom. Isperite ih i posušite.
- Redovito brišite brtve na vratima.

6.3 Odmrzavanje hladnjaka

Tijekom uobičajene uporabe, inje se automatski uklanja iz evaporatora u hladnjaku. Otopljena voda se ispušta kroz korito u poseban spremnik gdje isparava.

Redovito čistite otvor za ispuštanje otopljene vode u sredini kanala odjeljka hladnjaka.

Koristite sredstvo za čišćenje cijevi isporučeno s uređajem.

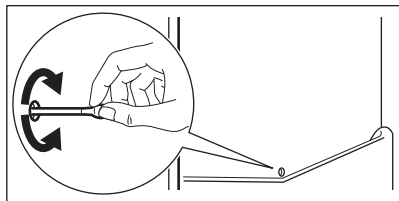

6.4 Odmrzavanje zamrzivača

U odjeljku zamrzivača nema leda. Tijekom rada uređaja nema nakupljanja leda na unutarnjim stjenkama niti na hrani.

6.5 Razdoblje nekorištenja

Ako uređaj nećete koristiti dulje vrijeme poduzmite sljedeće mjere opreza:

1. Iskopčajte uređaj iz napajanja.
2. Izvadite svu hranu.
3. Očistite uređaj i sav pribor.
4. Ostavite vrata otvorena kako biste spriječili stvaranje neugodnih mirisa.

7. OTKLANJANJE POTEŠKOĆA



UPOZORENJE!

Pogledajte poglavlja sa sigurnosnim uputama.

7.1 Što učiniti ako ...

Problem	Mogući uzrok	Rješenje
Uređaj ne radi.	Uređaj je isključen.	Uključite uređaj.
	Utikač nije spojen na utičnicu za električnu mrežu.	Ispravno priključite utikač u utičnicu električne mreže.
Uređaj je bučan.	U mrežnoj utičnici nema napona.	Na utičnicu priključite drugi električni aparat. Obratite se kvalificiranom električaru.
	Uređaj nije pravilno niveliran.	Provjerite stoji li uređaj stabilno.
Uključen je zvučni ili vizualni alarm.	Uređaj je nedavno uključen.	Pogledajte odjeljke „Alarm kod visoke temperature” ili „Alarm vrata otvorena”.
	Temperatura u uređaju je visoka.	Pogledajte odjeljke „Alarm kod visoke temperature” ili „Alarm vrata otvorena”.
	Vrata su ostavljena otvorena.	Zatvorite vrata.
Kompresor neprestano radi.	Temperatura nije ispravno postavljena.	Pogledajte poglavlje „Upravljačka ploča”.
	Istovremeno je umetnuto previše hrane.	Pričekajte nekoliko sati, a zatim ponovno provjerite temperaturu.
	Temperatura prostorije je previsoka.	Pogledajte poglavlje „Instalacija”.

Problem	Mogući uzrok	Rješenje
	Hrana stavljena u uređaj je pretopla.	Prije pohranjivanja ostavite da se hrana ohladi na sobnu temperaturu.
	Vrata nisu pravilno zatvorena.	Pogledajte odjeljak „Zatvorite vrata”.
	Uključena je funkcija Frostmatic.	Pogledajte odjeljak "Frostmatic funkcija".
	Uključena je funkcija Coolmatic.	Pogledajte odjeljak "Coolmatic funkcija".
Kompresor se ne pokreće neposredno nakon pritiska "Frostmatic" ili "Coolmatic", ili nakon promjene temperature.	Kompresor se uključuje nakon nekog vremena.	To je normalno, nije došlo do pogreške.
Vrata nisu pravilno postavljena ili se sudaraju s ventilacijskom rešetkom.	Uređaj nije dobro niveliran.	Pogledajte upute za postavljanje.
Vrata se ne otvaraju lagano.	Pokušali ste ponovno otvoriti vrata odmah nakon zatvaranja.	Prije zatvaranja i ponovnog otvaranja vrata pričekajte nekoliko sekundi.
Svjetiljka ne radi.	Svjetiljka je u stanju pripravnosti.	Zatvorite i otvorite vrata.
	Svjetiljka nije ispravna.	Kontaktirajte ovlaštene servisni centar.
Ima previše inja i leda.	Vrata nisu pravilno zatvorena.	Pogledajte odjeljak „Zatvorite vrata”.
	Brtva je deformirana ili prljava.	Pogledajte odjeljak „Zatvorite vrata”.
	Hrana nije pravilno umotana.	Pravilno umotajte hranu.
	Temperatura nije ispravno postavljena.	Pogledajte poglavlje „Upravljačka ploča”.
	Uređaj je potpuno napunjen i postavljen na najnižu temperaturu.	Postavite višu temperaturu. Pogledajte poglavlje „Upravljačka ploča”.
	Temperatura postavljena na uređaju je preniska, a okolna temperatura previsoka.	Postavite višu temperaturu. Pogledajte poglavlje „Upravljačka ploča”.
Na stražnjoj ploči hladnjaka teče voda.	Za vrijeme automatskog procesa odmrzavanja inje se otapa na stražnjoj ploči.	To je ispravno.
U unutrašnjosti hladnjaka ima više kondenzirane vode.	Vrata su se prečesto otvarala.	Vrata otvarajte samo kad je potrebno.
	Vrata nisu bila potpuno zatvorena.	Uvjerite se da su vrata potpuno zatvorena.
	Pohranjena hrana nije bila umotana.	Hranu umotajte u odgovarajuću ambalažu prije nego što je pohranite u uređaj.

Problem	Mogući uzrok	Rješenje
	To je normalno da se tijekom ljeta i jeseni može stvoriti više kondenzacije zbog povećane vlažnosti zraka i hrane. Hladnjak ne stvara vlagu. Nakon tog razdoblja vlaga u hladnjaku se sama smanjuje.	Tijekom ljeta i jeseni, postavite višu temperaturu u hladnjak (oko 6-7 °C).
Na staklenim policama ima kapljica vode.	U hladnjaku je previše vlage.	Staklene police obrišite krpom kako biste uklonili kapljice vode.
Voda teče unutar hladnjaka.	Namirnice sprječavaju istjecanje vode u kolektor za vodu.	Provjerite da namirnice ne dodiruju stražnju stjenku.
	Odvod vode je začepljen.	Očistite odvod vode.
Voda teče na pod.	Otvor za otoplenu vodu nije spojen na pliticu za isparavanje iznad kompresora.	Pričvrstite otvor za otoplenu vodu na pliticu za isparavanje.
Nije moguće postaviti temperaturu.	Uključena je Frostmatic funkcija ili Coolmatic funkcija.	Ručno isključite Frostmatic funkciju ili Coolmatic funkciju ili pričekajte dok se automatski ne isključi. Pogledajte odjeljak "Frostmatic funkcija" ili "Coolmatic funkcija".
Temperatura u uređaju je preniska/previsoka.	Temperatura nije postavljena ispravno.	Postavite višu/nišu temperaturu.
	Vrata nisu pravilno zatvorena.	Pogledajte poglavlje "Zatvorite vrata".
	Hrana je prevruća.	Pustite da se namirnice ohlade prije spremanja.
	Istodobno se sprema previše hrane.	Istodobno stavljajte manje namirnica.
	Vrata su se često otvarala.	Vrata otvarajte samo kad je potrebno.
	Uključena je funkcija Frostmatic.	Pogledajte odjeljak "funkcija Frostmatic".
	Uključena je funkcija Coolmatic.	Pogledajte odjeljak "funkcija Coolmatic".
	U uređaju nema strujanja hladnog zraka.	Osigurajte strujanja hladnog zraka u uređaju. Pogledajte poglavlje "Savjeti i pomoć".
DEMO pojavljuje se na zaslonu.	Uređaj je u demo načinu rada.	Pritisnite i držite pritisnutu tipku OK otprilike 10 sek dok se ne začuje dugi zvučni signal, a zaslon se nakratko isključi.
 ili  ili  se pojavljuje umjesto brojeva na zaslonu temperature.	Problem senzora temperature.	Kontaktirajte ovlaštene servisni centar. Rashladni sustav će nastaviti održavati namirnice hladnima, no neće biti moguće podešavanje temperature.



Ako se problem ne otkloni, obratite se ovlaštenom servisnom centru.

7.2 Zamjena žarulje

Za zamjenu žarulje kontaktirajte ovlašteni servisni centar.

7.3 Zatvorite vrata

1. Očistite brtve na vratima.
2. Za podešavanje vrata pogledajte upute za postavljanje.
3. Za zamjenu neispravnih brtvi na vratima obratite se ovlaštenom servisu.

8. TEHNIČKI PODACI

Tehničke informacije nalaze se na natpisnoj pločici na unutarnjoj strani uređaja i na energetske naljepnici.

QR kod na energetske naljepnici isporučenoj s uređajem pruža internetsku poveznicu do podataka koji se odnose na performanse uređaja u EU EPREL bazi podataka.

Energetsku naljepnicu čuvajte za referencu zajedno s korisničkim priručnikom i svim ostalim dokumentima koji se isporučuju s ovim uređajem.

Iste informacije poput naziva modela i broja proizvoda, koje se nalaze na natpisnoj pločici uređaja, moguće je pronaći i u EPREL-u pomoću poveznice <https://eprel.ec.europa.eu>.

Za detaljne informacije o energetske naljepnici pogledajte poveznicu www.theenergylabel.eu.

9. INFORMACIJE ZA ISPITNE USTANOVE

Postavljanje i priprema uređaja za potvrdu bilo kojeg Eco dizajna (EcoDesign) mora biti u skladu s EN 62552 (EU). Zahtjevi ventilacije, dimenzije otvora i minimalne udaljenosti sa stražnje strane moraju biti kako

je navedeno u "Instalacija" ovog korisničkog priručnika. Za sve dodatne informacije, uključujući planove utovara, obratite se proizvođaču.

10. BRIGA ZA OKOLIŠ

Reciklirajte materijale sa simbolom . Ambalažu za recikliranje odložite u prikladne spremnike. Pomozite u zaštiti okoliša i ljudskog zdravlja, kao i u recikliranju otpada od električnih i elektroničkih uređaja. Uređaje

označene simbolom  ne bacajte zajedno s kućnim otpadom. Proizvod odnesite na lokalno reciklažno mjesto ili kontaktirajte nadležnu službu.

Добро дошли у АЕГ! Хвала што сте изабрали наш уређај.



Прибавите савете за коришћење, брошуре и информације за решавање проблема, сервис и поправку:
www.aeg.com/support

Задржано право измена.

САДРЖАЈ

1. ИНФОРМАЦИЈЕ О БЕЗБЕДНОСТИ.....	18
2. БЕЗБЕДНОСНА УПУТСТВА.....	20
3. КОМАНДНА ТАБЛА.....	23
4. СВАКОДНЕВНА УПОТРЕБА.....	26
5. НАПОМЕНЕ И САВЕТИ.....	28
6. НЕГА И ЧИШЋЕЊЕ.....	29
7. РЕШАВАЊЕ ПРОБЛЕМА.....	30
8. ТЕХНИЧКИ ПОДАЦИ.....	33
9. ИНФОРМАЦИЈЕ ЗА ИНСТИТУТЕ ЗА ТЕСТИРАЊЕ.....	33
10. ЕКОЛОШКА ПИТАЊА.....	33

1. ⚠ ИНФОРМАЦИЈЕ О БЕЗБЕДНОСТИ

Пре инсталације и коришћења уређаја, пажљиво прочитајте приложено упутство. Произвођач није одговоран за било какве повреде или штету које су резултат неисправне инсталације или употребе. Чувајте упутство за употребу на безбедном и приступачном месту за будуће коришћење.

1.1 Безбедност деце и осетљивих особа

- Овај уређај могу да користе деца старија од 8 година и особе са смањеним физичким, чулним или менталним способностима, као особе којима недостају искуство и знање, уколико им се обезбеди надзор или им се дају упутства у вези са употребом уређаја на безбедан начин и уколико схватају могуће опасности. Деца узраста између 3 године и 8 година и особе са веома опсежним и сложеним инвалидитетом смеју да пуне и празне уређај под условом да су прописно упућени.

Децу млађу од 3 године треба удаљити од уређаја уколико нису под непрекидним надзором.

- Децу треба контролисати како се не би играла са уређајем.
- Деца не смеју да обављају чишћење и корисничко одржавање уређаја без надзора.
- Држите сву амбалажу даље од деце и одложите је на одговарајући начин.

1.2 Опште мере безбедности

- Уређај је намењен само за чување хране и пића.
- Овај уређај је намењен за употребу у једном домаћинству у затвореним просторима.
- Уређај се може користити у канцеларијама, хотелским собама, мотелима, пансионима, сеоским туристичким домаћинствима и сличним објектима за смештај где употреба не би превазилазила (просечан) ниво потрошње по домаћинству.
- Да бисте спречили загађивање хране, пратите следећа упутства:
 - не отварајте врата на дуже време;
 - редовно чистите површине које могу доћи у додир са храном и доступне системе одвода;
 - сирово месо и рибу држите у погодним судовима у фрижидеру тако да не додирују друге намирнице и не капљу на њих.
- УПОЗОРЕЊЕ: Не дозволите зачепљивање вентилационих отвора на кућишту уређаја или уградног елемента.
- УПОЗОРЕЊЕ: Не користите механичка и друга средства да бисте убрзали процес одмрзавања, осим она која је произвођач препоручио.
- УПОЗОРЕЊЕ: Немојте оштетити коло расхладно средства.

- **УПОЗОРЕЊЕ:** Не користите електричне уређаје унутар одељака за чување хране у уређају осим ако такву врсту уређаја не препоручује произвођач.
- Немојте користити млаз воде или пару за чишћење уређаја.
- Уређај очистите влажном меком крпом. Користите искључиво неутралне детерџенте. Немојте користити абразивне производе, абразивне јастучиће за чишћење, раствараче или металне предмете.
- Ако ће уређај стајати празан дуже време, искључите га, одмрзните, очистите, осушите и оставите врата отворена да у њему не би настала буђ.
- Немојте у овом уређају држати експлозивне материје као што су лименке аеросола са запаљивим потисним гасом.
- Уколико је кабл за напајање оштећен, мора да га замени произвођач, овлашћени сервисни центар или квалификована лица како би се избегла опасност.

2. БЕЗБЕДНОСНА УПУТСТВА

2.1 Монтажа

УПОЗОРЕЊЕ!

Само квалификована особа може да инсталира овај уређај.

- Уклоните комплетну амбалажу.
- Немојте да инсталирате или користите оштећен уређај.
- Не користите овај уређај пре него што га, због безбедности, инсталирате у уградни елемент.
- Пратите засебна упутства за монтирање уређаја, као и за монтирање врата на супротној страни отвора уређаја, која су доступна на нашем веб-сајту.
- Увек водите рачуна приликом померања уређаја зато што је тежак. Увек користите заштитне рукавице и затворену обућу.
- Проверите да ли ваздух може да циркулише око уређаја.
- При првој инсталацији или након промене смера отварања врата сачекајте најмање 4 сата пре укључивања уређаја на извор напајања. Ово ће омогућити да се уље слије назад у компресор.
- Пре обављања било каквих радњи на уређају (нпр. промене смера отварања врата), искључите уређај извлачењем утикача из мрежне утичнице.
- Не монтирајте уређај близу радијатора или шпорета, пећница или плоча за кување, осима ако другачије није наведено у упутству за монтирање.
- Не излажите уређај киши.
- Не монтирајте уређај на местима која су изложена директној сунчевој светлости.
- Немојте да инсталирате уређај у областима које су сувише влажне или сувише хладне.
- Када померате уређај, подигните предњу ивицу да се не би изгребао под.

- Уколико монтирате врата на супротној страни отвора уређаја, заштите под од гребања.
- Уређај садржи кесицу средства за упијање влаге. То није играчка. То није храна. Ову врећицу одмах баците у смеће.

2.2 Прикључење на електричну мрежу

УПОЗОРЕЊЕ!

Ризик од пожара и струјног удара.

УПОЗОРЕЊЕ!

При позиционирању уређаја водите рачуна да не истегнете или оштетите кабл за напајање.

УПОЗОРЕЊЕ!

Немојте да користите адаптере са више утичница и продужне каблове.

- Уверите се да су параметри на плочици са техничким карактеристикама компатибилни са одговарајућим параметрима електричне мреже за напајање.
- Уређај мора да буде земљен.
- Увек користите прописно уграђену утичницу са заштитом од струјног удара.
- Ако утичница за кућно напајање није земљена, повежите апарат са засебним земљењем у складу са тренутним прописима, консултујући квалификованог електричара.
- Водите рачуна да не оштетите електричне компоненте (нпр. струјни утикач, кабл за напајање, компресор). За замену електричних компоненти обратите се овлашћеном сервису или електричару.
- Кабл за напајање мора остати испод висине струјног утикача.
- Прикључите главни кабл за напајање на зидну утичницу тек на крају инсталације. Водите рачуна да постоји приступ мрежном утикачу након инсталације.

- Не вуците кабл за напајање како бисте искључили уређај. Кабл искључите тако што ћете извући утикач из утичнице.

2.3 Употреба

УПОЗОРЕЊЕ!

Постоји ризик од повреде, опекотина, струјног удара или пожара.



Уређај садржи природан запаљиви гас изобутан (R600a), који је веома повољан по животну средину. Водите рачуна да не оштетите коло расхладног средства које садржи изобутан.

- Немојте да мењате спецификацију овог уређаја.
- Строго је забрањена свака употреба уградног производа као самостојећег.
- Овај уређај је предвиђен за рад при собној температури од 10°C до 43°C. Правилан рад уређаја гарантује се само у назначеном температурном распону.
- Не стављајте електричне уређаје (нпр. апарате за сладолед) у уређај ако их није одобрио произвођач.
- Ако дође до оштећења расхладног кола, уверите се да у просторији нема пламена и извора паљења. Проветрите просторију.
- Не дозволите врућим предметима да додирну пластичне делове уређаја.
- Не стављајте газирана пића у одељак замрзивача. Доћи ће до повећања притиска унутар суда.
- У уређају не држите запаљиве гасове и течности.
- Запаљиве материје или предмете натопљене запаљивим материјама немојте стављати унутар и поред уређаја или на њега.
- Не додирујте компресор и кондензатор. Они су врели.
- Немојте уклањати или додиривати предмете из одељка замрзивача ако су вам руке мокре или влажне.
- Не замрзавајте поново храну која се већ одмрзла.
- Пратите упутства за складиштење дата на амбалажи смрзнуте хране.

- Умотајте намирнице у неки материјал за чување хране пре него што их ставите у одељак замрзивача.
- Не дозволите да храна дође у контакт са унутрашњим зидовима одељака за кућне апарате.

2.4 Унутрашње осветљење

УПОЗОРЕЊЕ!

Ризик од струјног удара.

- Овај производ садржи један или више светлосних извора класе енергетске ефикасности F.
- Када се ради о сијалицама унутар производа и резервних делова, сијалице које се продају засебно: Ове сијалице су намењене да издрже екстремне физичке услове у кућним апаратима, као што су температура, вибрације, влага, или су намењене да сигнализирају информације о радном стању уређаја. Нису предвиђене за употребу у другим уређајима и нису погодне за осветљавање просторија у домаћинству.

2.5 Нега и чишћење

УПОЗОРЕЊЕ!

Постоји ризик од повреде или оштећења уређаја.

- Пре одржавања искључите уређај и извучите струјни утикач из зидне утичнице.
- Раскладна јединица овог уређаја садржи угљоводоник. Само квалификована особа сме да обавља радове на одржавању и пуњење уређаја.
- Редовно проверавајте испусни отвор уређаја и очистите га по потреби. Ако је испусни отвор зачепљен, одмрзнута вода се сакупља на дну уређаја.

2.6 Сервисирање

- Ради оправке уређаја обратите се овлашћеном сервисном центру.

Користите само оригиналне резервне делове.

- Имајте на уму да самостална или нестручна поправка може угрозити безбедност и поништити гаранцију.
- Следећи резервни делови доступни су барем 7 година након укидања модела: термостати, термосензори, штампана кола, извори светлости, кваке, шарке, плехови и корпе. Заптивке врата су доступне барем 10 година након укидања модела. Трајање тог периода може бити дуже у вашој земљи. За више информација посетите наш веб-сајт.
- Имајте на уму да су неки од ових резервних делова доступни само стручним сервисерима и да не одговарају сви резервни делови свим моделима.

2.7 Одлагање

УПОЗОРЕЊЕ!

Опасност од повређивања или гушења.

- Одвојте кабл за напајање уређаја од мрежног напајања.
- Одсеците кабл за напајање и баците га у смеће.
- Уклоните врата да бисте спречили да се деца и кућни љубимци затворе унутар уређаја.
- Струјно коло фрижидера и изолациони материјали овог уређаја не оштећују озон.
- Изолациона пена садржи запаљиве гасове. Обратите се општинским органима да бисте сазнали како да правилно одложите уређај у отпад.
- Немојте да оштетите део за хлађење који је близу грејног тела.

3. КОМАНДНА ТАБЛА

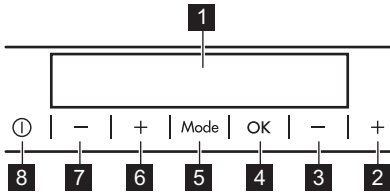

- 1 Дисплеј
- 2 Дугме Виша температура замрзивача
- 3 Дугме Нижа температура замрзивача

3.1 Дисплеј

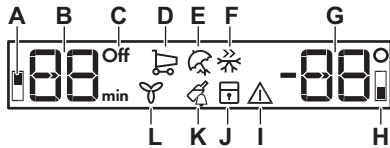

3.2 Укључивање/искључивање

Укључивање

1. Утакните мрежни утикач у зидну утичницу.
2. Притисните ON/OFF ако је дисплеј искључен. Индикатори температуре показују фабрички подешену температуру.

Ако се "dEMo" појављује на дисплеју, погледајте „Решавање проблема“.

Искључивање

1. Притисните ON/OFF на 3 сек. Екран се искључује.
2. Извуците кабл за напајање из утичнице.

- 4 OK
- 5 Mode
- 6 Дугме Виша температура фрижидера
- 7 Дугме Нижа температура фрижидера
- 8 ON/OFF

Можете променити унапред дефинисан звук дугмади ако истовремено притиснете Mode и дугме за подешавање ниже температуре на неколико секунди. Промена може да се поништи.

- A. Индикатор одељка фрижидера
- B. Индикатор тајмера /Индикатор температуре
- C. Индикатор ON/OFF
- D. Функција Coolmatic
- E. Режим Holiday
- F. Функција Frostmatic
- G. Индикатор температуре
- H. Индикатор одељка замрзивача
- I. Индикатор аларма
- J. Функција ChildLock
- K. Функција DrinksChill
- L. Функција DYNAMICAIR

3.3 Регулација температуре

Притисните регулаторе температуре да бисте подесили температуру уређаја.

Температурни опсег може да варира између 2°C и 8°C за фрижидер (препоручује се 4°C) и између -15°C и -24°C за замрзивач (препоручује се -18°C).

Индикатори температуре показују подешену температуру.



Подешена температура биће достигнута у року од 24 ч.

У случају нестанка струје, подешена температура остаје сачувана.

3.4 Укључивање/искључивање фрижидера

Искључивање

Да бисте искључили само одељак фрижидера:

1. Притисните Mode док се не појави икона одељка фрижидера. Индикатор фрижидера OFF и индикатор одељка фрижидера трепере. Индикатор температуре фрижидера приказује цртице.
2. Притисните ОК да бисте потврдили. Индикатор фрижидера OFF се приказује, а одељак фрижидера се искључује.

Укључивање

Притисните регулатор температуре фрижидера да бисте укључили фрижидер. Друга могућност је да укључите фрижидер:

1. Притискајте Mode док се не појави одговарајућа икона. Индикатор фрижидера OFF трепери.
2. Притисните ОК да бисте потврдили. Индикатор фрижидера OFF се искључује, а одељак фрижидера се укључује.



Да бисте изабрали другу подешену температуру, погледајте „Регулација температуре”.

3.5 Функција Coolmatic

Функција Coolmatic омогућава да брзо охладите велике количине топле хране да би се избегло загревања хране која је већ ускладиштена у фрижидеру.

1. Притискајте Mode док се не појави одговарајућа икона. Индикатор Coolmatic трепће.
2. Притисните ОК да бисте потврдили. Појављује се индикатор Coolmatic. Када је функција Coolmatic је укључена, вентилатор може да ради аутоматски. Функција се аутоматски зауставља након око 24 час.

Да бисте деактивирали функцију пре њеног аутоматског заустављања, поновите процедуру или изаберите неко другу подешавање температуре фрижидера.

3.6 Режим Holiday

Овај режим смањује непријатне мирисе док је фрижидер празан током дужег периода. Одељак замрзивача може нормално да ради.

1. Притискајте Mode док се не појави одговарајућа икона. Индикатор Holiday трепће. Индикатор температуре приказује подешену температуру.
2. Притисните ОК да бисте потврдили. Појављује се индикатор Holiday.



Овај режим се искључује након избора другачије температуре.

3.7 Функција Frostmatic

Функција Frostmatic се користи прво за предзамрзавање, а затим и брзо замрзавање у одељку замрзивача. Ова функција убрзава замрзавање свеже хране и штити раније похрањене прехранбене производе од загревања.



За замрзавање свеже хране, активирајте функцију најмање 24 ч пре стављања хране да би се обавило предзамрзавање.

1. Да бисте активирали ову функцију, притисните дугме Mode док се не појави индикатор Frostmatic.
2. Притисните дугме ОК да бисте потврдили.

Frostmatic индикатор светли. Ова функција се аутоматски зауставља након 52 ч.

Поновите поступак или изаберите другу температуру да бисте деактивирали функцију.

3.8 Функција DYNAMICAIR

Вентилатор се активира аутоматски по потреби. Такође можете да ручно укључите вентилатор.

За укључивање функције:

1. Притисните дугме Mode док се не појави одговарајућа икона.

Индикатор DYNAMICAIR трепће.

2. Притисните дугме ОК да бисте потврдили.
Појављује се индикатор DYNAMICAIR.

За искључивање функције поновите поступак док се индикатор DYNAMICAIR не искључи.



Уколико се функција активира аутоматски, индикатор DYNAMICAIR се неће појавити (погледајте одељак „DYNAMICAIR” у „Свакодневна употреба”).
Активирањем функције повећава се потрошња енергије.

Вентилатор ради само када су врата затворена.

3.9 Функција ChildLock

Активирајте функцију ChildLock да бисте закључали дугмад и тако спречили њихову нехотичну активацију.

1. Притискајте Mode док се не појави одговарајућа икона.

Индикатор ChildLock трепће.

2. Притисните ОК да бисте потврдили.
Приказује се индикатор ChildLock.
Да бисте деактивирали функцију ChildLock, понављајте поступак све док се индикатор ChildLock не искључи.

3.10 Функција DrinksChill

Функција DrinksChill подешава звучни аларм на жељено време.

1. Притискајте Mode док индикатор DrinksChill не почне да трепери.
Тајмер неколико секунди приказује подешену вредност (30 мин).
2. Притисните регулатор тајмера да бисте променили подешену вредност тајмера у распону од 1 до 90 мин.
3. Притисните ОК да бисте потврдили.
DrinksChill индикатор светли.

Тајмер почиње да трепери (min).

На крају одбројавања индикатор „0 min” трепери и аларм се оглашава. Притисните ОК да бисте искључили звук и деактивирали функцију.

Поновите поступак да бисте искључили функцију.



Можете да измените време током одбројавања или на крају. Притисните дугме за вишу или нижу температуру.

3.11 Аларм за високу температуру

Када је температура у одељку замрзивача превисока, аларм и индикатор одељка замрзивача затрепери и оглашава се звучни сигнал.

Притисните било које дугме да бисте деактивирали аларм и искључили звук.

Индикатор температуре у замрзивачу показује највишу достигнуту температуру на неколико секунди, затим дисплеј поново приказује подешену температуру.



Индикатор аларма наставља да трепери све док се поново не успоставе нормални услови. Звучни сигнал се аутоматски искључује након 1 час.

3.12 Аларм за отворена врата

Ако се врата фрижидера оставе отворена око 5 мин, оглашава се звучни сигнал и индикатор аларма трепери.

Аларм се зауставља након затварања врата. Притисните било које дугме да бисте искључили звук.



Ако не притиснете ниједно дугме, звук ће се искључити након 1 час.

4. СВАКОДНЕВНА УПОТРЕБА

4.1 Позиционирање полица у вратима

Вођице на вратима дозвољавају да преуредите полице.

Да промените распоред полица/корпи:

1. Померите полицу/корпу у смеру стрелица.
2. Ставите полицу/корпу на жељени положај и пажљиво је убаците у вођице.

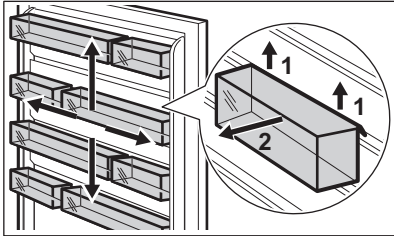

4.2 Покретне полице

Зидови фрижидера имају вођице. Можете да промените положај полица.

Овај уређај је има флексибилну полицу. Предња половина полице може се поставити испод друге половине.

1. Пажљиво извадите предњу половину.
2. Гурните је у доњу шину, испод друге половине.

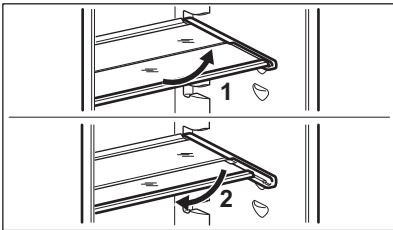

Немојте да померате стаклену полицу изнад фиоке за поврће да не бисте пореметили правилно струјање ваздуха.

4.3 Фиока за поврће

Фиока је погодна за чување воћа и поврћа.

Да бисте извадили фиоку:

1. Извуците фиоку и подигните је напоље.

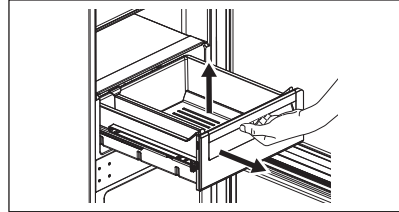

2. Гурните вођице унутар кабинета.

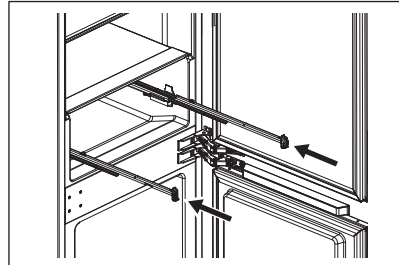

Састављање:

1. Извуците шине.

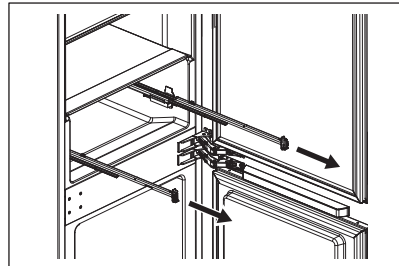

2. Ставите задњи крај фиоке (1) на шине.

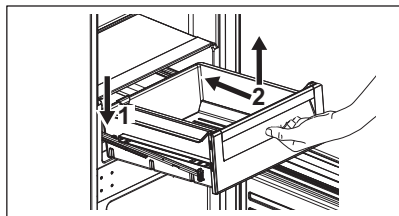

3. Држите предњи крај фиоке (2) подигнут док увлачите фиоку.
4. Притисните предњи крај фиоке наниже.
5. Поново извуците фиоку и проверите да ли је добро легла на задње и предње кукице.

4.4 Индикатор температуре

На бочном зиду уређаја постоји индикатор температуре. Символ означава најхладнију област у фрижидеру.

Ако је приказано ОК (А), ставите свежу храну у област означену симболом. Ако није (В), сачекајте бар и 12 ч проверите поново.

Ако још увек није ОК (В), подесите хладнију температуру.

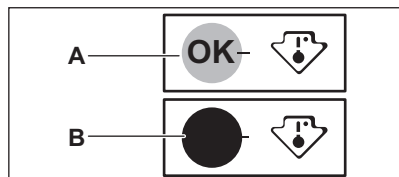

4.5 DYNAMICAIR

Одељак фрижидера има вентилатор који омогућава брзо хлађење хране и одржава уједначену температуру у том одељку.

⚠ УПОЗОРЕЊЕ!

Не уклањајте стиропор са дна вентилатора.

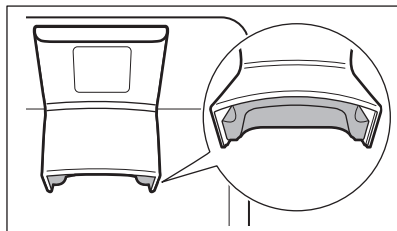

Вентилатор се активира аутоматски по потреби.

За ручно укључивање функције, погледајте „Функција DYNAMICAIR”



Вентилатор ради само када су врата затворена.

4.6 Замрзавање свеже хране

Одељак замрзивача је за замрзавање свеже хране и за дуго чување замрзнуте и залеђене хране.

Активирајте функцију Frostmatic најмање 24 ч часа пре стављања хране у одељак замрзивача.

Свежу храну равномерно распоредите у првој прегради или фиоци од врха.

Не прекорачујте максималну количину хране која може да се замрзне без додавања друге свеже хране у оквиру 24 ч (погледајте плочицу са техничким карактеристикама).

По завршетку процеса замрзавања, уређај се аутоматски враћа на претходно подешавање температуре (погледајте одељак „Функција Frostmatic”).

За више информација погледајте „Савети за замрзавање”.

4.7 Чување замрзнуте хране

Када први пут покренете уређај или након периода некоришћења, пре него што ставите производе у одељак замрзивача, оставите уређај да ради најмање 3 ч са укљученом функцијом Frostmatic.

Да бисте чували велике количине хране, уклоните фиоке и ставите храну директно на полице, барем 15 mm даље од врата.

ОПРЕЗ

Ако је струја била искључена дуже од вредности приказане на плочи са техничким подацима, под „Време пораста температуре”, одмрзнута храна мора одмах да се конзумира. Погледајте одељак „Аларм за високу температуру”.

5. НАПОМЕНЕ И САВЕТИ

5.1 Савети за уштеду електричне енергије

- Замрзивач: Оригинална конфигурација обезбеђује најефикасније коришћење енергије.
- Фрижидер: Конфигурација у којој су фиоке у доњем делу уређаја и полице равномерно распоређене обезбеђује најефикасније коришћење енергије. Положај корпи на вратима не утиче на потрошњу електричне енергије.
- Немојте често отварати врата или их држати отворена дуже него што је потребно.
- Замрзивач: Што је подешена температура нижа, то је већа потрошња електричне енергије.
- Фрижидер: Немојте подешавати превисоку температуру осим ако то не захтевају карактеристике хране.
- Ако је температура у просторији висока и контрола температуре подешена на ниску температуру, а притом је уређај у потпуности напуњен, компресор ће радити непрестано, проузрокујући стварање иња или леда на испаривачу. У том случају подесите регулатор температуре на вишу температуру како би се омогућило аутоматско одмрзавање.
- Не прекривајте вентилационе решетке или рупе.
- Обавезно осигурајте да прехранбени производи унутар уређаја омогућавају циркулацију ваздуха кроз рупе у задњем делу унутрашњости уређаја.

5.2 Савети за замрзавање

- Не замрзавајте боце и конзерве које садрже течности, нарочито пића која садрже угљен-диоксид. Могу да експлодирају током смрзавања.
- Не стављајте врелу храну у одељак замрзивача.
- Не стављајте свежу одмрзнуту храну директно поред већ замрзнуте хране.
- Не стављајте у уста коцке леда, ледене напитке и сладолед одмах након вађења из замрзивача да бисте избегли промрзлине.
- Не замрзавајте већ одмрзнуту храну.

5.3 Савети за чување замрзнуте хране

- Одељак замрзивача је означен са .
- Очување смрзнутих прехранбених производа осигурано је при температури нижој од -18°C .
- Виша температура унутар уређаја може довести до скраћења рока трајања намирница.
- Цео одељак замрзивача је погодан за чување смрзнутих прехранбених производа.
- Оставите довољно простора око хране да ваздух слободно циркулише.

5.4 Рок чувања у замрзивачу

Врста намирнице	Рок чувања (месеци)
Хлеб	3
Воће (осим цитруса)	6 - 12
Поврће	8 - 10
Остаци хране без меса	1 - 2
Млечни производи:	
Путер	6 - 9
Меки сир (нпр. моцарела)	3 - 4
Тврди сир (нпр. пармезан, чедар)	6
Плодови мора:	
Масна риба (нпр. лосос, скуша)	2 - 3
Посна риба (нпр. бакалар, лист)	4 - 6
Гамбори	12
Очишћене шкољке и дагње	3 - 4
Кувана риба	1 - 2
Месо:	
Живина	9 - 12
Говедина	6 - 12
Свињетина	4 - 6
Јагњетина	6 - 9
Кобасица	1 - 2
Шунка	1 - 2
Остаци хране са месом	2 - 3

5.5 Савети за чување хране у фрижидеру

- Преграда за чување свеже хране означена је (на плочици са техничким карактеристикама) са .
- Очување свежих намирница осигурано је при температури од +4 °C или нижој.
- Увек користите затворене посуде за чување чврсте и течне хране да бисте спречили излазак укуса и мириса у околни простор.
- Да бисте избегли унакрсну контаминацију скуване и сирове хране, поклопите скувану храну и одвојте је од сирове.
- Умотајте и поставите месо на стаклену полицу изнад фиоке за поврће.
- Одмрзните храну у фрижидеру.
- Не стављајте врелу храну у уређај.
- Очистите воће и поврће и ставите у наменску фиоку (фиоку са поврћем).
- Немојте држити егзотично воће у фрижидеру.
- Немојте да чувате поврће попут парадајза, кромпира, лука и белог лука у фрижидеру.
- Затворите боце пре него што их ставите у фрижидер.
- Укључите вентилатор да би се убрзало хлађење хране.

6. НЕГА И ЧИШЋЕЊЕ

УПОЗОРЕЊЕ!

Погледајте одељке „Безбедност“.

6.1 Чишћење унутрашњости

Пре употребе прво очистите унутрашњост и сав прибор млаком водом и неутралним сапуном, а затим осушите.

ОПРЕЗ

Прибор и делови уређаја нису погодни за прање у машини за прање судова.

6.2 Периодично чишћење

Редовно чистите опрему:

- Очистите унутрашњост и прибор млаком водом и неутралним сапуном. Исперите и посушите брисањем.
- Редовно бришите заптивке врата.

6.3 Одмрзавање фрижидера

Иње се током нормалне употребе аутоматски уклања из испаривача одељка фрижидера. Одмрзнута вода се одводи кроз сливник у посебан суд и тамо испарава.

Редовно чистите одвод одмрзнуте воде на средини канала одељка за фрижидер.

Користите чистач цеви приложен уз уређај.

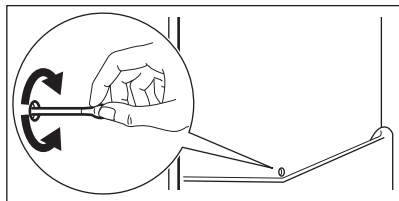

6.4 Одлеђивање замрзивача

Одељак за замрзивач не ствара иње. Нема наслаганог иња на унутрашњим зидовима нити на храни, док уређај ради.

6.5 Период када се уређај не користи

Када се уређај не користи дуже време, предузмите следеће мере предострожности:

1. Искључите апарат из електричног напајања.
2. Извадите сву храну.
3. Очистите уређај и сав прибор.
4. Оставите врата отворена како бисте спречили настајање непријатних мириса.

7. РЕШАВАЊЕ ПРОБЛЕМА

⚠ УПОЗОРЕЊЕ!

Погледајте одељке „Безбедност“.

7.1 Шта учинити ако...

Проблем	Могући узрок	Решење
Уређај не ради.	Уређај је искључен.	Укључите уређај.
	Утикач кабла за напајање није правилно утакнут у зидну утичницу.	Правилно утакните утикач у зидну утичницу.
	Нема напона у утичници.	Прикључите неки други електрични уређај у ту зидну утичницу. Контактирајте квалификованог електричара.
Уређај је бучан.	Уређај није правилно постављен.	Проверите да ли уређај стоји стабилно.
Звучни или визуелни аларм је укључен.	Уређај је недавно укључен.	Погледајте одељак „Аларм за високу температуру“ или „Аларм за отворена врата“.
	Температура у уређају је превисока.	Погледајте одељак „Аларм за високу температуру“ или „Аларм за отворена врата“.
	Врата су остала отворена.	Затворите врата.
Компресор ради без прекида.	Температура је погрешно подешена.	Погледајте поглавље „Командна табла“.
	Превише хране се ставља у исто време.	Сачекајте неколико сати и затим поново проверите температуру.
	Температура просторије је превисока.	Погледајте поглавље „Монтажа“.

Проблем	Могући узрок	Решење
	Храна коју сте ставили у уређај је превише топла.	Оставите храну да се охлади на собну температуру, пре него што је ставите у уређај.
	Врата нису правилно затворена.	Погледајте одељак „Затварање врата“.
	Функција Frostmatic је укључена.	Погледајте одељак „Функција Frostmatic“.
	Функција Coolmatic је укључена.	Погледајте одељак „Функција Coolmatic“.
Компресор се не покреће одмах након притиска на „Frostmatic“ или „Coolmatic“, или након промене температуре.	Компресор се покреће након одређеног времена.	То је нормално, није дошло ни до какве грешке.
Врата су смакнута или ометају вентилациону решетку.	Уређај није нивелисан.	Погледајте упутства за монтажу.
Врата се тешко отварају.	Покушали сте да отворите врата одмах након што сте их претходно затворили.	Сачекајте неколико секунди између затварања и поновног отварања врата.
Лампа не ради.	Лампа је у режиму приправности.	Затворите и отворите врата.
	Лампа је неисправна.	Обратите се овлашћеном сервисном центру.
Накупило се превише инџа и леда.	Врата нису правилно затворена.	Погледајте одељак „Затварање врата“.
	Заптивка је деформисана или за прљана.	Погледајте одељак „Затварање врата“.
	Храна није правилно упакована.	Правилно упакујте храну.
	Температура је погрешно подешена.	Погледајте поглавље „Командна табла“.
	Уређај је до краја напуњен и подешен на најнижу температуру.	Подесите вишу температуру. Погледајте поглавље „Командна табла“.
	Подешена температура у уређају је прениска, а температура просторије је превисока.	Подесите вишу температуру. Погледајте поглавље „Командна табла“.
Вода се излива на задњу плочу фрижидера.	Током процеса аутоматског одлеђивања топи се инџа на задњој плочи.	Тако треба да буде.
Превише кондензоване воде се налази у фрижидеру.	Врата су сувише често отворана.	Отварајте врата само када је неопходно.
	Врата нису била затворена до краја.	Проверите да ли су врата затворена до краја.
	Смештена храна није била умотана.	Умотајте храну у одговарајуће паковање пре него што је ставите у уређај.

Проблем	Могући узрок	Решење
	Нормално је да током лета и јесени више кондензације може да се формира због повећане влажности ваздуха и хране. Фрижидер не производи никакву влагу. Након овог периода, влажност у фрижидеру се сама смањује.	Током лета и јесени подесите топлију температуру у фрижидеру (око 6-7 °С).
На стакленим полицама су капи воде.	Има превише влаге у фрижидеру.	Обришите стаклене полице крпом да бисте уклонили капи воде.
Вода тече унутар фрижидера.	Храна спречава да вода отиче у посуду за прикупљање воде.	Пазите да храна не додирује задњу плочу.
	Одвод за воду је зачепљен.	Очистите одвод за воду.
Вода се задржава на поду.	Одвод за одмрзнуту воду није повезан са послужавником за испаравање изнад компресора.	Причврстите одвод за одмрзнуту воду за послужавник за испаравање.
Температура не може да се подеси.	FrostmaticФункција или Coolmatic функција је укључена.	Ручно искључите функцију Frostmatic или функцију Coolmatic или сачекајте да се функција аутоматски деактивира. Погледајте одељак „ФункцијаFrostmatic” или „Функција Coolmatic”.
Температура у уређају је превише ниска/висока.	Температура није правилно подешена.	Подесите вишу/нижу температуру.
	Врата нису правилно затворена.	Погледајте „Затварање врата” одељак.
	Храна је превише врућа.	Оставите храну да се охлади пре смештања унутра.
	Превише хране се чува у исто време.	Мање хране чувајте истовремено.
	Врата су често отворана.	Отворите врата само ако је неопходно.
	Функција Frostmatic је укључена.	Погледајте одељак „Функција Frostmatic”.
	Функција Coolmatic је укључена.	Погледајте одељак „Функција Coolmatic”.
	Нема циркулације хладног ваздуха у уређају.	Обезбедите циркулацију хладног ваздуха у уређају. Погледајте „Напомене и савети” поглавље.
DEMO се појављује на дисплеју.	Уређај се налази у режиму за демонстрацију.	Притисните и држите дугме ОК око 10 сек док не чујете дугачак звук и док се дисплеј не искључи на кратко.
□ или □ или □ појављује се уместо бројева на дисплеју температуре.	Проблем са сензором температуре.	Обратите се овлашћеном сервисном центру. Расхладни систем ће и даље хладити храну, али неће бити могуће подесити температуру.



Уколико се проблем настави, обратите се овлашћеном сервисном центру.

7.2 Замена лампе

Да бисте заменили лампу, обратите се овлашћеном сервисном центру.

7.3 Затварање врата

1. Очистите заптивке на вратима.
2. Да бисте подесили врата, погледајте упутства за инсталацију.
3. Да бисте заменили неисправне заптивке на вратима, обратите се Овлашћеном сервисном центру.

8. ТЕХНИЧКИ ПОДАЦИ

Техничке информације се налазе на плочици са техничким карактеристикама са унутрашње стране уређаја и на енергетској налепници.

QR код на енергетској налепници која се испоручује са уређајем наводи веб везу ка информацијама везаним за учинак уређаја у бази података EU EPREL. Сачувајте енергетску налепницу за будуће потребе заједно са упутством за употребу и свим осталим документима који се испоручују са овим уређајем.

Информације наведене у EPREL-у могуће је пронаћи и помоћу везе <https://eprel.ec.europa.eu> и назива модела и броја производа који су наведени на плочици са техничким карактеристикама уређаја.

Погледајте везу www.theenergylabel.eu за детаљне информације о енергетској налепници.

9. ИНФОРМАЦИЈЕ ЗА ИНСТИТУТЕ ЗА ТЕСТИРАЊЕ

Уградња и припрема уређаја за сваку верификацију еко-дизајна биће усаглашена са EN 62552 (EU). Захтеви за вентилацију, димензије лежишта и минимална растојања позади треба да буду као што је наведено у овом Упутству

за употребу у одељку „Монтажа“. Обратите се произвођачу за све додатне информације, укључујући планове убацивања.

10. ЕКОЛОШКА ПИТАЊА

Рециклирајте материјале са симболом . Паковање одложите у одговарајуће контејнере ради рециклирања. Помозите у заштити животне средине и људског здравља као и у рециклирању отпадног материјала од електронских и електричних

уређаја. Уређаје обележене симболом  немојте бацати заједно са смећем. Производ вратите у локални центар за рециклирање или се обратите општинској канцеларији.

Pozdravljeni pri podjetju AEG! Zahvaljujemo se vam, da ste izbrali našo napravo.



Pridobitev nasvetov glede uporabe, brošure, odpravljanje težav, servisne informacije in informacije glede popravil:
www.aeg.com/support

Pridržujemo si pravico do sprememb.

KAZALO

1. VARNOSTNE INFORMACIJE.....	34
2. VARNOSTNA NAVODILA.....	36
3. UPRAVLJALNA PLOŠČA.....	38
4. DNEVNA UPORABA.....	41
5. NASVETI IN NAMIGI.....	43
6. SKRIB IN ČIŠČENJE.....	44
7. ODPRAVLJANJE TEŽAV.....	45
8. TEHNIČNI PODATKI.....	47
9. INFORMACIJE ZA TESTNE INŠTITUTE.....	48
10. SKRIB ZA OKOLJE.....	48

1. ⚠ VARNOSTNE INFORMACIJE

Pred namestitvijo in uporabo naprave natančno preberite priložena navodila. Proizvajalec ni odgovoren za poškodbe ali škodo, nastalo zaradi nepravilne namestitve ali uporabe. Navodila vedno shranite na varnem in dostopnem mestu za poznejšo uporabo.

1.1 Varnost otrok in ranljivih oseb

- To napravo lahko uporabljajo otroci od osmega leta naprej ter osebe z zmanjšanimi telesnimi, čutnimi ali razumskimi sposobnostmi ali s pomanjkanjem izkušenj ter znanja uporabljajo le pod nadzorom ali če so dobile ustrezna navodila glede varne uporabe naprave in če se zavedajo nevarnosti, ki obstajajo. Otroci od 3. do 8. leta starosti in osebe z zelo obsežno in kompleksno invalidnostjo lahko napravo polnijo in praznijo pod pogojem, da so prejeli ustrezna navodila. Otroci, mlajši od treh let, se ne smejo približevati napravi, če niso pod stalnim nadzorom.

- Otroci morajo biti pod nadzorom, da se ne igrajo z napravo .
- Otroci ne smejo izvajati čiščenja in uporabniškega vzdrževanja naprave, če ni zagotovljen nadzor.
- Vso embalažo hranite zunaj dosega otrok in jo ustrezno zavržite.

1.2 Splošna varnost

- Ta naprava je namenjena samo shranjevanju hrane in pijače.
- Ta naprava je namenjena zgolj uporabi v gospodinjstvu v notranjem okolju.
- Ta naprava se lahko uporablja v pisarnah, hotelskih sobah, sobah motelov, kjer nudijo prenočišča z zajtrkom, kmečkih turizmih in drugih podobnih nastanitvenih objektih, kjer takšna uporaba ne presega (povprečnih) ravni domače uporabe.
- Da bi preprečili onesnaženje hrane, upoštevajte naslednja navodila:
 - ne odpirajte vrat za dalj časa;
 - redno čistite površine, ki lahko pridejo v stik s hrano, in dostopne odvodne sisteme;
 - surovo meso in ribe shranjujte v primernih posodah v hladilniku, tako da ne bodo v stiku z drugimi živali in njihovi sokovi ne bodo kapljali na druga živila.
- OPOZORILO: Prezračevalne odprtine na ohišju naprave ali vgradni konstrukciji naj ne bodo ovirane.
- OPOZORILO: Za pospešitev odtaljevanja ne uporabljajte mehanskih naprav ali drugih sredstev, razen tistih, ki jih priporoča proizvajalec.
- OPOZORILO: Ne poškodujte hladilnega tokokroga.
- OPOZORILO: V predalih za shranjevanje živil v napravi ne uporabljajte električnih naprav, razen če jih priporoča proizvajalec.
- Za čiščenje naprave ne uporabljajte parnega čistilnika in brizganja vode.

- Očistite napravo z vlažno mehko krpo. Uporabljajte samo nevtralna čistilna sredstva. Za čiščenje ne uporabljajte abrazivnih čistil, grobih gobic, topil ali kovinskih predmetov.
- Ko je naprava dalj časa prazna, jo izklopite, odtajajte, očistite, osušite in pustite vrata odprta, da preprečite nastanek plesni v njej.
- V tej napravi ne shranjujte eksplozivov, kot so embalaže z aerosoli z vnetljivim plinom.
- Če je napajalni kabel poškodovan, ga mora v izogib nevarnostim zamenjati proizvajalec, zastopnik njegovega pooblaščenega servisnega centra ali druga strokovno usposobljena oseba.

2. VARNOSTNA NAVODILA

2.1 Montaža

UPOZORNENIE!

To napravo lahko namesti le strokovno usposobljena oseba.

- Odstranite vso embalažo.
- Ne nameščajte ali uporabljajte poškodovane naprave.
- Zaradi varnosti naprave ne uporabljajte, dokler je ne namestite v vgradno konstrukcijo.
- Upoštevajte ločena navodila za namestitev naprave in zamenjavo strani odpiranja vrat, ki so na voljo na našem spletnem mestu.
- Pri premikanju naprave bodite pazljivi, ker je težka. Vedno uporabljajte zaščitne rokavice in priloženo obutev.
- Poskrbite, da bo zrak lahko neovirano krožil okrog naprave.
- Ob prvi namestitvi ali po zamenjavi strani odpiranja vrat počakajte vsaj štiri ure, preden napravo priključite na napajanje. Na ta način omogočite, da olje steče nazaj v kompresor.
- Pred izvajanjem kakršnih koli del na napravi (npr. pred zamenjavo strani odpiranja vrat) iztaknite vtič iz vtičnice.
- Naprave ne nameščajte v bližino radiatorjev ali štedilnikov, pečic ali

kuhalnih plošč, razen če je v navodilih za namestitev navedeno drugače.

- Naprave ne izpostavljajte dežju.
- Naprave ne nameščajte na mesto, kjer je izpostavljena neposredni sončni svetlobi.
- Naprave ne postavljajte v prevlažne ali premrzle prostore.
- Ko napravo premikate, jo dvignite za sprednji rob, da ne opraskate tal.
- Med obračanjem vrat naprave zaščitite tla pred praskami.
- Naprava vsebuje vrečko s sušilom. To ni igrača. To ni hrana. Takoj jo zavrzite.

2.2 Električne povezave

UPOZORNENIE!

Nevarnost požara in električnega udara.

UPOZORNENIE!

Pri nameščanju naprave pazite, da napajalnega kabla v kaj ne ujamete ali ga poškodujete.

UPOZORNENIE!

Ne uporabljajte razdelilnikov in podaljškov.

- Preverite, ali so parametri s ploščice za tehnične navedbe združljivi z električno napetostjo omrežja.

- Naprava mora biti ozemljena.
- Vedno uporabite pravilno nameščeno varnostno vtičnico.
- Če vtičnica za električno napajanje ni ozemljena, napravo priključite na ločeno ozemljitev v skladu z veljavnimi predpisi in se posvetujte z usposobljenim električarjem.
- Pazite, da ne poškodujete električnih sestavnih delov (npr. vtiča, napajalnega kabla, kompresorja). Za zamenjavo električnih sestavnih delov se obrnite na pooblaščen servisni center ali električarja.
- Priključni kabel mora ostati pod vtičem.
- Vtič vtaknite v vtičnico šele ob koncu nameščanja. Poskrbite, da bo vtič dosegljiv tudi po namestitvi.
- Ne vlecite za električni priključni kabel, če želite izključiti napravo. Vedno povlecite za vtič.

2.3 Uporaba



UPOZORNENIE!

Nevarnost poškodbe, opeklin, električnega udara ali požara.



Naprava vsebuje vnetljiv plin izobutan (R600a), zemeljski plin z visoko stopnjo okoljske neoporečnosti. Pazite, da ne poškodujete hladilnega krogotoka, ki vsebuje izobutan.

- Ne spreminjajte specifikacij te naprave.
- Vsakršna samostoječa uporaba vgradnega izdelka je strogo prepovedana.
- Ta naprava je namenjena uporabi pri temperaturi okolice med 10°C in 43°C. Pravilno delovanje je lahko zagotovljeno samo znotraj navedenega temperaturnega območja.
- Električnih naprav (npr. aparatov za sladoled) ne postavljajte v napravo, razen če tega ne dovoli proizvajalec.
- Če pride do poškodbe hladilnega krogotoka, se prepričajte, da v prostoru ni plamenov in virov vžiga. Prostor prezračite.
- Ne dovolite, da se vroči predmeti dotaknejo plastičnih delov naprave.

- V zamrzovalnik ne postavljajte brezalkoholnih pijač. To ustvarja pritisk na posodo za pijačo.
- V napravi ne shranjujte vnetljivega plina in tekočine.
- Ne postavljajte vnetljivih izdelkov ali predmetov, ki so prepojeni z vnetljivimi izdelki, v napravo, blizu nje ali nanjo.
- Ne dotikajte se kompresorja ali kondenzatorja. Predmeti so vroči.
- Predmetov iz zamrzovalnika ne odstranjujte in se jih ne dotikajte z mokrimi ali vlažnimi rokami.
- Odtajanih živil ne zamrzujte ponovno.
- Upoštevajte navodila za shranjevanje na embalaži zamrznjene hrane.
- Preden živila položite v zamrzovalnik, jih zavijte v poljuben material, namenjen za stik z živili.
- Ne dopustite, da živila ne pridejo v stik z notranjimi stenami predelkov naprave.

2.4 Notranja osvetlitev



UPOZORNENIE!

Nevarnost električnega udara.

- Ta izdelek vsebuje enega ali več svetlobnih virov razreda energijske učinkovitosti F.
- O žarnicah v izdelku in nadomestnih žarnicah, ki se prodajajo ločeno: Te žarnice so zasnovane za ekstremne pogoje v gospodinjskih aparatih, kot so izjemne temperature, vibracije in vlažnosti, ali za sporočanje informacij o delovanju aparata. Niso namenjene za uporabo drugje in niso primerne za sobno razsvetljavo v gospodinjstvu.

2.5 Skrb in čiščenje



UPOZORNENIE!

Nevarnost telesnih poškodb ali škode na napravi.

- Pred vzdrževanjem izklopite napravo in iztaknite vtič iz glavne vtičnice.
- Ta naprava vsebuje ogljikovodike v hladilni enoti. Vzdrževanje in ponovno polnjenje enote mora opravljati le strokovno usposobljena oseba.

- Redno pregledujte odtok v napravi in ga po potrebi očistite. Če je odtok zamašen, se oddaljena voda nabira na dnu naprave.

2.6 Servis

- Za popravilo naprave se obrnite na pooblaščen servisni center. Uporabite samo originalne rezervne dele.
- Samopopravila ali nestrokovna popravila lahko vplivajo na varnost, zaradi česar lahko preneha veljati garancija.
- Naslednji nadomestni deli bodo na voljo vsaj še 7 let po tem, ko model ne bo več v prodaji: termostati, tipala temperature, plošče s tiskanim vezjem, viri svetlobe, ročaji za vrata, tečajji za vrata, rešetke in košare. Tesnila za vrata bodo na voljo vsaj še 10 let po tem, ko model ne bo več v prodaji. Trajanje je lahko daljše v vaši državi. Za dodatne informacije obiščite našo spletno stran.
- Nekateri od teh nadomestnih delov so na voljo samo usposobljenim serviserjem, vsi

nadomestni deli pa niso primerni za vse modele.

2.7 Odstranjevanje

⚠ UPOZORNENIE!

Nevarnost poškodbe ali zadušitve.

- Napravo izključite iz napajanja.
- Odrežite električni priključni kabel in ga zavrzite.
- Odstranite vrata in na ta način preprečite, da bi se otroci in živali zaprli v napravo.
- Hladilni krogotok in izolacijski material naprave sta ozonu prijazna.
- Izolacijska pena vsebuje vnetljiv plin. Za informacije o pravilnem odstranjevanju naprave se obrnite na občinsko upravo.
- Ne poškodujte dela hladilne enote, ki se nahaja v bližini kondenzatorja.

3. UPRAVLJALNA PLOŠČA

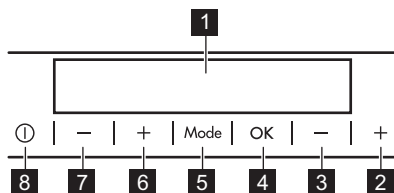

- 1 Prikazovalnik
- 2 Tipka za višjo temperaturo zamrzovalnika
- 3 Tipka za nižjo temperaturo zamrzovalnika

3.1 Prikazovalnik

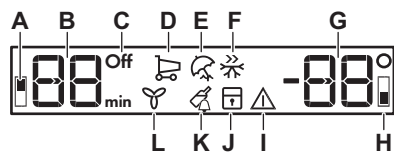

- 4 OK
- 5 Mode
- 6 Tipka za višjo temperaturo hladilnika
- 7 Tipka za nižjo temperaturo hladilnika
- 8 ON/OFF

Glasnost vnaprej določenega zvoka tipk lahko spremenite, če sočasno za nekaj sekund pritisnete tipko Mode in tipko za nižjo temperaturo. Spremembo lahko razveljavite.

- A. Indikator predelka hladilnika
- B. Prikazovalnik programske ure /Prikazovalnik temperature
- C. Indikator ON/OFF
- D. Funkcija Coolmatic
- E. Način Holiday
- F. Funkcija Frostmatic
- G. Prikazovalnik temperature
- H. Indikator predelka zamrzovalnika
- I. Indikator alarma

- J. Funkcija ChildLock
- K. Funkcija DrinksChill

3.2 Vkllop/izklop

Vkllop

1. Povezava omrežnega vtiča z napajalno vtičnico.
2. Pritisnite tipko ON/OFF, če je prikazovalnik izklopljen. Prikazovalnika temperature prikazujeta nastavljeno privzeto temperaturo.

Če se na prikazovalniku prikaže "dEMo", si oglejte »Odpravljanje težav«.

Izklop

1. Pritisnite ON/OFF za 3 sek. Prikazovalnik se izklopi.
2. Iztaknite vtič iz omrežne vtičnice.

3.3 Nastavitev temperature

Pritisnite regulatorje za temperaturo, da nastavite temperaturo naprave.

Temperaturni razpon lahko niha med 2°C in 8°C za hladilnik (priporočeno 4°C) in med -15°C in -24°C za zamrzovalnik (priporočeno -18°C).

Prikazovalnika temperature prikazujeta nastavljeno temperaturo.



Nastavljena temperatura se doseže v 24 h.

Po izpadu napajanja ostane nastavljena temperatura shranjena.

3.4 Vkllop/izklop hladilnika

Izklop

Če želite izklopiti samo predel hladilnika:

1. Pritiskajte Mode, dokler se ne prikaže indikator hladilnika. Indikator hladilnika OFF in indikator predelka hladilnika utripata. Indikator za temperaturo hladilnika prikazuje pomišljaje.
2. Pritisnite OK za potrditev.

L. Funkcija DYNAMICAIR

Prikaže se indikator hladilnika OFF in predelek hladilnika se izklopi.

Vkllop

Za vklop hladilnika pritisnite regulator temperature hladilnika. Druga možnost za vklop hladilnika:

1. Pritiskajte Mode, dokler se ne prikaže ustrezna ikona. Indikator hladilnika OFF utripa.
2. Pritisnite OK za potrditev. Indikator OFF za izklop hladilnika se ugasne in hladilnik je vklopljen.



Za izbiro druge nastavljenе temperature si oglejte »Nastavitev temperature«.

3.5 Funkcija Coolmatic

Funkcija Coolmatic omogoča hitro ohlajanje velike količine tople hrane, da se prepreči segrevanje hrane, ki je že shranjena v hladilniku.

1. Pritiskajte Mode, dokler se ne prikaže ustrezna ikona. Indikator Coolmatic utripa.
2. Pritisnite OK za potrditev. Prikaže se indikator Coolmatic. Ko je Coolmatic funkcija vklopljena, lahko ventilator deluje samodejno. Ta funkcija se samodejno izklopi po približno 24 ura.

Funkcijo lahko deaktivirate pred njenim samodejnim izklopom, tako da ponovite postopek ali izberete drugo nastavljeno temperaturo hladilnika.

3.6 Način Holiday

Ta način zmanjšuje neprijetne vonjave, ko je hladilnik dlje časa prazen. Zamrzovalni predel lahko deluje normalno.

1. Pritiskajte Mode, dokler se ne prikaže ustrezna ikona.

Indikator Holiday utripa. Prikazovalnik temperature prikazuje nastavljeno temperaturo.

2. Pritisnite OK za potrditev. Prikaže se indikator Holiday.



Ta način se izklopi po izbiri druge temperature.

3.7 Funkcija Frostmatic

Funkcija Frostmatic se uporablja za predhodno zamrzovanje in hitro zamrzovanje eno za drugim v zamrzovalniku. Ta funkcija pospeši zamrzovanje svežih živil in zaščiti že shranjena živila pred segrevanjem.



Za zamrzovanje svežih živil aktivirajte funkcijo dodatnega zamrzovanja vsaj 24 h pred vstavljanjem svežega živila, da se dokonča predhodno zamrzovanje.

1. Za aktiviranje te funkcije pritisnite in držite gumb Mode, dokler ne začne utripati indikator Frostmatic.
2. Za potrditev pritisnite tipko OK. Zasveti indikator Frostmatic. Ta funkcija se samodejno izklopi po 52 h. Ponovite postopek ali izberite drugo temperaturo, da deaktivirate funkcijo.

3.8 Funkcija DYNAMICAIR

Ventilator se po potrebi vklopi samodejno. Ventilator lahko vključite tudi ročno.

Ročni vklop funkcije:

1. Pritisčajte Mode, dokler se ne prikaže ustrezna ikona. Indikator DYNAMICAIR utripa.
2. Za potrditev pritisnite tipko OK. Prikaže se indikator DYNAMICAIR.

Za izklop funkcije postopek ponavljajte, dokler indikator DYNAMICAIR ne ugasne.



Če se funkcija samodejno vklopi, indikator DYNAMICAIR ni prikazan (glejte razdelek »DYNAMICAIR« v »Dnevna uporaba«). Če aktivirate funkcijo, se poveča poraba električne energije.

Ventilator deluje samo ob zaprtih vratih.

3.9 Funkcija ChildLock

Aktivirajte funkcijo varovala za otroke ChildLock, da zaklenete gumbe, zaradi zaščite pred nenamernim vklopom.

1. Pritiskajte Mode, dokler se ne prikaže ustrezna ikona. Indikator ChildLock utripa.
2. Pritisnite OK za potrditev. Prikaže se indikator ChildLock. Za izklop funkcije ChildLock postopek ponavljajte, dokler indikator ChildLock ne ugasne.

3.10 Funkcija DrinksChill

Funkcija DrinksChill nastavi zvočni alarm ob želenem času.

1. Pritiskajte gumb Mode, dokler ne začne utripati indikator DrinksChill. Programska ura za nekaj sekund prikaže nastavljeno vrednost (30 min).
2. Pritisnite regulator programske ure, da spremenite nastavljeno vrednost iz 1 v 90 min.
3. Pritisnite OK za potrditev. Zasveti indikator DrinksChill. Programska ura začne utripati (min). Ob koncu odštevanja indikator »0 min« utripa in oglasi se signal alarma. Pritisnite OK, da izklopite zvok in deaktivirate funkcijo. Ponovite postopek za izklop funkcije.



Čas lahko spremenite med odštevanjem ali na koncu odštevanja. Pritisnite tipko za višjo ali nižjo temperaturo.

3.11 Alarm za visoko temperaturo

Ko je temperatura v hladilniškem predelu previsoka, utripa indikator hladilniškega predela in zvočni signal je vključen.

Pritisnite katerikoli gumb, da deaktivirate alarm in izklopite zvok.

Prikazovalnik temperature v zamrzovalniku nekaj sekund prikazuje najvišjo doseženo temperaturo, nato pa ponovno prikaže nastavljeno temperaturo.



Indikator alarmnega stanja še naprej utripa, dokler se ponovno ne vzpostavijo normalni pogoji. Po 1 ura se alarm samodejno izklopi.

3.12 Alarm za odprta vrata

Če vrata hladilnika pustite odprta za približno 5 min, se oglasi zvočni signal in utripa indikator alarma.

Zvočni signal utihne, ko zaprete vrata. Če želite izklopiti zvok, pritisnite kateri koli gumb.



Če ne pritisnete nobene tipke, se zvočni signal izklopi po 1 ura.

4. DNEVNA UPORABA

4.1 Nameščanje vratnih polic

Vratna vodila omogočajo preureditev polic.

Če želite prestaviti vratne police/posodice:

1. Premaknite polico/posodo v smeri puščic.
2. Polico/posodico namestite na mesto in previdno vstavite v vodilo.

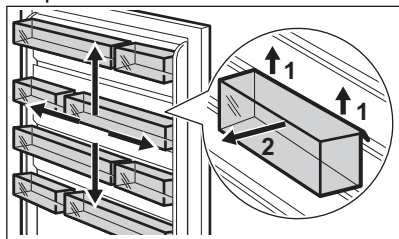

4.2 Odstranljive police

Stene hladilnika so opremljene z vodili. Položaj rešetk lahko spremenite.

Ta naprava ima prilagodljivo polico. Sprednjo polovico police lahko namestite pod drugo polovico.

1. Sprednjo polovico previdno vzemite ven.
2. Potisnite jo na spodnje vodilo in pod drugo polovico.

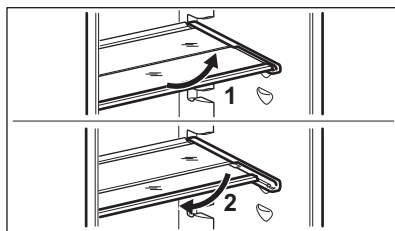

Ne premikajte steklene police nad predalom za zelenjavo, da zagotovite pravilno kroženje zraka.

4.3 Predal za zelenjavo

Predal je primeren za shranjevanje sadja in zelenjave.

Za odstranitev predala:

1. Izvlecite predal in ga dvignite.

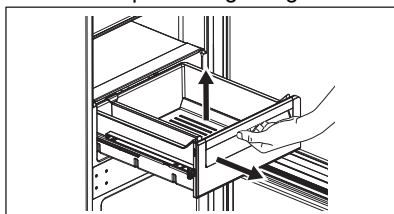

2. Vodila potisnite v omarico.

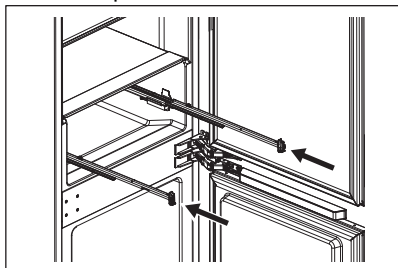

Za ponovno namestitvev:

1. Izvlecite vodila.

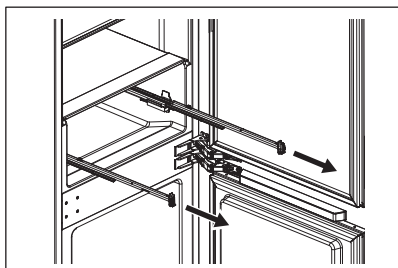

2. Zadnji del predala (1) položite na vodila.

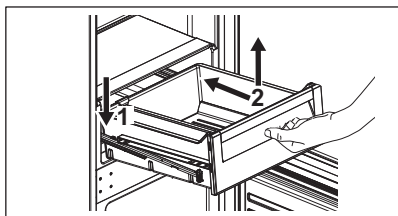

3. Ko predal potiskate v napravo, naj bo sprednji del predala (2) dvignjen.

4. Pritisnite sprednji del predala navzdol.

5. Ponovno izvlecite predal in preverite, ali je pravilno postavljen na oba zadnja in sprednja kaveljčka.

4.4 Prikazovalnik temperature

Na stranski steni naprave je prikazovalnik temperature. Simbol označuje najhladnejše področje v hladilniku.

Če se prikaže OK (A), položite sveža živila v predel, ki je označen s simbolom. V nasprotnem primeru (B) počakajte vsaj 12 h in ponovno preverite.

Če še vedno ni OK (B), nastavite nižjo temperaturo.

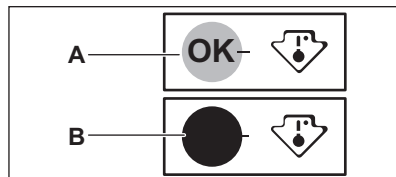

4.5 DYNAMICAIR

Hladilnik je opremljen z ventilatorjem, ki omogoča hitro hlajenje živil in ohranja enakomerno temperaturo v notranjosti.

⚠ UPOZORNENIE!

Ne odstranjujte stiropora z dna ventilatorja.

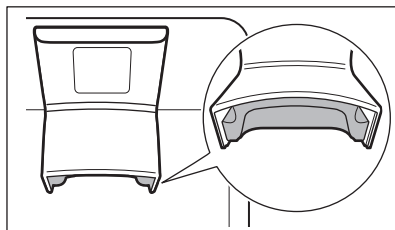

Ventilator se po potrebi vklopi samodejno.

Za ročni vklop ventilatorja si oglejte »Funkcija DYNAMICAIR«.



Ventilator deluje samo ob zaprtih vratih.

4.6 Zamrzovanje svežih živil

Uporabite predel zamrzovalnika za zamrzovanje svežih živil ter dolgotrajno shranjevanje zamrznjenih in globoko zamrznjenih živil.

Funkcijo Frostmatic vklopite vsaj 24 h prej, preden boste v zamrzovalnik dali živila, ki jih želite zamrzniti.

Sveža živila shranjujte enakomerno razporejena v prvem razdelku ali predalu od vrha navzdol.

Ne prekoračite največje količine živil, ki jih lahko zamrznete, ne da bi vanje dodali še

druga sveža živila 24 h (glejte ploščico za tehnične navedbe).

Ko je zamrzovanje končano, se naprava samodejno vrne na prejšnjo nastavitve temperature (oglejte si »Funkcija Frostmatic«).

Za dodatne informacije si oglejte poglavje "Namigi za zamrzovanje".

4.7 Shranjevanje zamrznjenih jedi

Ob prvem vklopu ali po daljšem obdobju neuporabe aktivirajte funkcijo Frostmatic vsaj

3 h, preden položite živila v zamrzovalni predal.

Če želite shraniti večje količine živil, odstranite predale in jih postavite neposredno na police, vsaj 15 mm stran od vrat.

POZOR!

Če je napajanje izklopljeno dalj časa, kot je prikazano na ploščici za tehnične navedbe pod "časom naraščanja", morate odtajana živila porabiti takoj. Glejte razdelek »Alarm za visoko temperaturo«.

5. NASVETI IN NAMIGI

5.1 Namigi za varčevanje z energijo

- Zamrzovalnik: Izvirna konfiguracija zagotavlja najučinkovitejšo izrabo energije.
- Hladilnik: Konfiguracija s predali v spodnjem delu naprave in enakomerno razporejene police zagotavlja najučinkovitejšo uporabo energije. Položaj posodic na vratih ne vpliva na porabo energije.
- Vrat ne odpirajte pogosto in jih ne puščajte odprtih dlje, kot je treba.
- Zamrzovalnik: Nižja kot je nastavitve temperature, višja je poraba energije.
- Hladilnik: Ne nastavljajte previsoke temperature, razen če je to potrebno zaradi lastnosti živil.
- Če je temperatura okolja visoka in je termostat nastavljen na nizko temperaturo ter je naprava povsem napolnjena, lahko kompresor neprestano deluje, zaradi česar se na izparilniku nabere ivje ali led. V tem primeru nastavite termostat na višjo temperaturo, da na ta način omogočite samodejno odtaljevanje.
- Ne pokrivajte prezračevalnih rešetk ali odprtih.
- Prepričajte se, da živila v napravi omogočajo kroženje zraka skozi odprtine v zadnjem delu naprave.

5.2 Namigi za zamrzovanje

- Ne zamrzujte steklenic ali pločevink s tekočinami, še posebej gaziranimi. Med zamrzovanjem lahko eksplodirajo.

- V zamrzovalnik ne postavljajte vročih živil.
- Sveža nezamrznjena živila ne postavljajte neposredno ob že zamrznjene jedi.
- Ne uživajte ledenih kock, sorbetov ali sladolednih lučk takoj, ko jih vzamete iz zamrzovalnika, da preprečite ozeblino.
- Odtajanih živil ne zamrzujte ponovno.

5.3 Shranjevanje zamrznjenih jedi

- Predal zamrzovalnika je označen z .
- Dobra nastavitve temperature, ki zagotavlja ohranitev zamrznjenih živil, je nižja ali enaka -18 °C.
- Zaradi višje nastavitve temperature v napravi se lahko skrajša rok uporabnosti.
- Celoten zamrzovalnik je primeren za shranjevanje zamrznjenih živil.
- Okrog živil pustite dovolj prostora, da zagotovite prost pretok zraka.

5.4 Rok uporabnosti za zamrzovalnik

Vrsta jedi	Rok uporabnosti (mesece)
Kruh	3
Sadje (razen citrusi)	6 - 12
Zelenjava	8 - 10
Ostanki brez mesa	1 - 2

Vrsta jedi	Rok uporabnosti (mesece)
Mlečni izdelki:	
Maslo	6 - 9
Mehki siri (npr. mocarela)	3 - 4
Trdi siri (npr. parmezan, čedar)	6
Morski sadeži:	
Mastne ribe (npr. losos, skuša)	2 - 3
Puste ribe (npr. polenovka, bokoplavutariča)	4 - 6 12
Rakci	3 - 4
Odprte školjke	1 - 2
Kuhane ribe	
Meso:	
Perutnina	9 - 12
Govedina	6 - 12
Svinjina	4 - 6
Jagnjetina	6 - 9
Klobasa	1 - 2
Šunka	1 - 2
Ostanki z mesom	2 - 3

- Dobra nastavitve temperature, ki zagotavlja ohranitev svežih živil, je nižja ali enaka +4 °C.
- Da bi preprečili širjenje neprijetnih vonjav po napravi, za tekočine in živila vedno uporabljajte zaprte posode.
- Da se surova živila ne bi navzela vonjav kuhanih živil, kuhana živila pokrijte in jih ločite od surovih.
- Meso zavijte in postavite na stekleno polico nad predalom za zelenjavo.
- Živila odmrznite v hladilniku.
- V napravo ne postavljajte vročih živil.
- Očistite sadje in zelenjavo ter jih položite v namenski predal (predal za zelenjavo).
- V hladilniku ne hranite eksotičnega sadja.
- Zelenjave, ko je paradižnik, krompir, čebula in česen, ne hranite v hladilniku.
- Steklenice zaprite, preden jih postavite v hladilnik.
- Vključite ventilator, da pospešite ohlajanje živil.

5.5 Namigi za hlajenje živil

- Razdelek za sveža živila je označen (na plošici za tehnične navedbe) z .

6. SKRIB IN ČIŠČENJE

UPOZORNENIE!

Oglejte si poglavja Varnost.

6.1 Čiščenje notranjosti

Pred prvo uporabo očistite notranjost in vso opremo z mlačno vodo in nevtralnimi milom, nato osušite.

POZOR!

Vsi dodatki in sestavni deli naprave niso primerni za pranje v pomivalnem stroju.

6.2 Redno čiščenje

Opremo redno čistite:

- Notranjost in dodatke očistite z mlačno vodo in nevtralnimi milom. Sperite jih in obrišite do suhega.

- Redno obrišite tesnila vrat.

6.3 Odtaljevanje hladilnika

Med običajno uporabo se zmrzal samodejno odtaja z izparilnika v hladilniku. Odtajana voda odteka skozi korito v poseben vsebnik, kjer izpareva.

Redno čistite odprtino za odtekanje odtajane vode na sredini kanala hladilnika.

Uporabite čistilno cev, priloženo napravi.

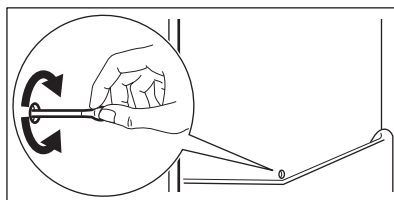

6.4 Odtaljevanje zamrzovalnika

Predal za zamrzovanje je brez ledu. Med delovanjem naprave se na notranjih stenah in živilih ne nabira zmrzal.

6.5 Obdobje neuporabe

Če naprave dlje časa ne uporabljate, opravite naslednje varnostne ukrepe:

1. Napravo izključite iz električnega omrežja.
2. Odstranite vsa živila.
3. Očistite napravo in vso dodatno opremo.
4. Pustite vrata odprta, da preprečite nastanek neprijetnih vonjav.

7. ODPRAVLJANJE TEŽAV





UPOZORNENIE!

Oglejte si poglavja Varnost.

7.1 Kaj storite v primeru ...

Problem	Možni vzrok	Rešitev
Naprava ne deluje.	Naprava je izklopljena.	Napravo vklopite.
	Omrežni vtič ni pravilno povezan z omrežno vtičnico.	Omrežni vtič pravilno povežite z omrežno vtičnico.
	V omrežni vtičnici ni napetosti.	Z omrežno vtičnico povežite drugo električno napravo. Obrnite se na kvalificiranega električarja.
Naprava je hrupna.	Naprava ni ustrezno podprta.	Preverite, ali je naprava stabilna.
Deluje zvočni ali vidni alarm.	Napravo ste vklopili pred kratkim.	Oglejte si „Alarm za visoko temperaturo“ ali „Alarm za odprta vrata“.
	Temperatura v napravi je previsoka.	Oglejte si „Alarm za visoko temperaturo“ ali „Alarm za odprta vrata“.
	Vrata so odprta.	Zaprite vrata.
Kompresor neprekinjeno deluje.	Nastavljena je napačna temperatura.	Oglejte si poglavje „Upravljalna plošča“.
	Istočasno se v prostoru nahaja preveč hrane.	Počakajte nekaj ur in ponovno preverite temperaturo.
	Temperatura prostora je previsoka.	Oglejte si poglavje „Montaža“.
	Hrana, ki ste jo dali v napravo, je pretopla.	Počakajte, da se hrana ohladi na sobno temperaturo, preden jo shranite.
	Vrata niso pravilno zaprta.	Oglejte si razdelek „Zapiranje vrat“.
	Funkcija Frostmatic je vklopljena.	Oglejte si razdelek »Funkcija Frostmatic«.
	Funkcija Coolmatic je vklopljena.	Oglejte si razdelek »Funkcija Coolmatic«.

Problem	Možni vzrok	Rešitev
Kompresor se ne zažene takoj po pritisku »Frostmatic« ali »Coolmatic« ali spremembi temperature.	Kompresor se zažene šele čez nekaj časa.	To je običajno, prisotna ni nobena napaka.
Vrata so napačno poravnana ali posegajo v prezračevalno rešetko.	Naprava ni poravnana.	Oglejte si navodila za namestitvev.
Vrata se težko odpirajo.	Vrata ste poskusili ponovno odpreti takoj, ko ste jih zaprli.	Med zapiranjem in ponovnim odpiranjem vrat počakajte nekaj sekund.
Luč ne deluje.	Luč je v stanju pripravljenosti.	Zaprte in odprite vrata.
	Luč je okvarjena.	Obrnite se na pooblaščen servisni center.
Prisotno je preveč zmrzali in ledu.	Vrata niso pravilno zaprta.	Oglejte si razdelek „Zapiranje vrat“.
	Tesnilo je poškodovano ali umazano.	Oglejte si razdelek „Zapiranje vrat“.
	Živila niso pravilno zavita.	Hrano dobro zavijte.
	Nastavljena je napačna temperatura.	Oglejte si poglavje „Upravljalna plošča“.
	Naprava je povsem napolnjena in nastavljena na najnižjo temperaturo.	Nastavite višjo temperaturo. Oglejte si poglavje „Upravljalna plošča“.
	Nastavljena temperatura v napravi je prenizka, temperatura okolja pa previsoka.	Nastavite višjo temperaturo. Oglejte si poglavje „Upravljalna plošča“.
Vzdolž hrbtne plošče zamrzovalnika teče voda.	Med samodejnim odtaljevanjem se zmrzal na hrbtni plošči tali.	To je običajno.
Znotraj hladilnika je preveč kondenzirane vode.	Vrata so bila prepogosto odprta.	Vrata odprite samo, ko je treba.
	Vrata niso bila povsem zaprta.	Poskrbite, da bodo vrata povsem zaprta.
	Shranjena živila niso bila zaščitena.	Živila pred hrambo v napravi zavijte v primerno embalažo.
	To je običajno, da se poleti in jeseni zaradi povečane vlažnosti zraka in hrane lahko nabere več kondenzacije. Hladilnik ne proizvaja vlage. Po tem se vlažnost v hladilniku zniža.	Poleti in jeseni nastavite višjo temperaturo v hladilniku (pribl. 6–7 °C).
Na steklenih policah so kapljice vode.	V hladilniku je preveč vlage.	Steklene police obrišite s krpo, da odstranite vodne kapljice.
Voda teče v hladilniku.	Živila v napravi preprečujejo odtokanje vode v zbiralnik.	Pazite, da živila niso v stiku s hrbtno ploščo.
	Iztok za vodo je zamašen.	Očistite iztok za vodo.
Voda se izteka na tla.	Iztok za staljeno vodo ni povezan s pladnjem za izparevanje nad kompresorjem.	Iztok za staljeno vodo povežite s pladnjem za izparevanje.

Problem	Možni vzrok	Rešitev
Temperature ni mogoče nastaviti.	Funkcija Frostmatic ali Coolmatic je vklopljena.	Ročno izklopite funkcijo Frostmatic ali Coolmatic funkcijo ali počakajte, da se samodejno izklopi. Oglejte si razdelek »Funkcija Frostmatic« ali »Funkcija Coolmatic«.
Temperatura v napravi je prenizka/previsoka.	Nastavljena ni ustrezna temperatura.	Nastavite višjo/nižjo temperaturo.
	Vrata niso pravilno zaprta.	Oglejte si poglavje »Zapiranje vrat«.
	Hrana je prevroča.	Pustite živilom, da se ohladijo, preden jih shranite.
	Istočasno se v prostoru nahaja preveč hrane.	Hranite manj živil istočasno.
	Vrata ste pogosto odprli.	Vrata odprite samo, če je treba.
	Funkcija Frostmatic je vklopljena.	Oglejte si razdelek »Funkcija superzamrzovanja Frostmatic«.
	Funkcija Coolmatic je vklopljena.	Oglejte si razdelek »Funkcija superzamrzovanja Coolmatic«.
	V napravi ne kroži hladen zrak.	Zagotovite kroženje hladnega zraka v napravi. Oglejte si poglavje »Nasveti in namigi«.
DEMO se pojavi na prikazovalniku.	Naprava je v načinu Demo Mode.	Pritisnite in približno 10 sek držite gumb OK, dokler ne zaslišite dolgega zvoka in se prikazovalnik za kratek čas ne izklopi.
 ali  ali  se prikaže namesto števil na prikazovalniku temperature.	Težave s tipalom temperature.	Obrnite se na pooblaščen servisni center. Hladilni sistem bo še naprej ohranjal živila hladna, vendar temperature ne bo mogoče prilagajati.



Če se težava nadaljuje, se obrnite na pooblaščen servisni center.

7.2 Zamenjava žarnice

Za zamenjavo žarnice se obrnite na pooblaščen servisni center.

7.3 Zapiranje vrat

1. Očistite tesnila vrat.
2. Za nastavitve vrat si oglejte navodila za namestitvev.
3. Za zamenjavo poškodovanih tesnil vrat se obrnite na pooblaščen servisni center.

8. TEHNIČNI PODATKI

Tehnični podatki se nahajajo na ploščici za tehnične navedbe na notranji strani naprave in na energijski nalepki.

Koda QR na energijski nalepki z naprave zagotavlja spletno povezavo do informacij, povezanih z delovanjem naprave, v

podatkovni bazi EU EPREL. Energijsko nalepko hranite za referenco skupaj z navodili za uporabo in vsemi drugimi dokumenti, ki so priloženi tej napravi.

Iste informacije lahko v bazi EPREL najdete tudi s pomočjo povezave

<https://eprel.ec.europa.eu> ter imena modela in številke izdelka, ki ju najdete na ploščici za tehnične navedbe naprave.

Za podrobnejše informacije o energijski nalepki si oglejte povezavo www.theenergylabel.eu.

9. INFORMACIJE ZA TESTNE INŠTITUTE

Namestitvev in priprava naprave za vsako preverjanje EcoDesign morata biti v skladu z EN 62552 (EU). Zahteve glede prezračevanja, mere izreza in najmanjši razmiki zadnjih strani morajo biti takšni, kot

so navedeni v poglavju Montaža tega uporabniškega priročnika. Za dodatne informacije in načrte natovarjanja se obrnite na proizvajalca.

10. SKRIB ZA OKOLJE

Reciklirajte materiale, ki jih označuje simbol . Embalažo odložite v ustrezne zabojnike za reciklažo. Pomagajte zaščititi okolje in zdravje ljudi ter reciklirati odpadke električnih in elektronskih naprav. Naprav, označenih s

simbolom , ne odstranjajte z gospodinjskimi odpadki. Izdelek vrnite na krajevno zbirališče za recikliranje ali se obrnite na občinski urad.







aeg.com

222384082-A-392024



CE