



SQ Vatër gatimi
MK Плоча за готвење

Udhëzimet për përdorim
Упатство за ракување

2
18



Electrolux

PËRMBAJTJA

1. INFORMACION SIGURIE.....	3
2. UDHËZIMET PËR SIGURINË.....	4
3. PËRSHKRIM I PRODUKTIT.....	7
4. PËRDORIMI I PËRDITSHËM.....	8
5. UDHËZIME DHE KËSHILLA.....	10
6. KUJDESI DHE PASTRIMI.....	11
7. ZGJIDHJA E PROBLEMEVE.....	12
8. INSTALIMI.....	14
9. TË DHËNAT TEKNIKE.....	15
10. EFIKASITETI ENERGJETIK.....	16

MENDOJMË PËR JU

Faleminderit që bletë pajisje Electrolux. Keni zgjedhur një produkt që sjell me vete dekada të tëra inovacioni dhe përvoja nga profesionistë. Ky produkt gjenial dhe elegant është projektuar duke ju pasur juve në mendje. Pra, sa herë që ta përdorni mund të ndiheni të sigurt do të merrni rezultate të shkëlqyera.

Mirë se vini në Electrolux.

Vizitoni faqen tonë të internetit për:



Marrjen e këshillave të përdorimit, broshurave, informacionit për zgjidhjen e problemeve dhe për shërbimin:

www.electrolux.com/webselfservice



Regjistrimin e produktit tuaj për shërbim më të mirë:

www.registerelectrolux.com



Blerjen e aksesorëve, pjesëve të konsumueshme dhe pjesëve origjinale të këmbimit për pajisjen tuaj:

www.electrolux.com/shop

KUJDESI DHE SHËRBIMI PËR KLIENTËT

Përdorni gjithmonë pjesë origjinale këmbimi.

Kur kontaktoni Qendrën tonë të Autorizuar të Shërbimit, sigurohuni që të dispononi të dhënat e mëposhtme: Modeli, PNC, numri serial.

Informacioni mund të gjendet në pllakën e specifikimeve.

 Paralajmërim / Informacion për sigurinë/kujdesin

 Informacioni i përgjithshëm dhe këshilla

 Informacion mjedisor

Rezervohet mundësia e ndryshimeve.

1. ⚠️ INFORMACION SIGURIE

Përpara instalimit dhe përdorimit të pajisjes, lexoni me kujdes udhëzimet e ofruara. Prodhuesi nuk është përgjegjës për lëndimet apo dëmet si rezultat i instalimit apo përdorimit të papërshtatshëm. Gjithmonë mbajini udhëzimet në një vend të sigurt dhe ku mund të arrihen lehtë për t'iu referuar në të ardhmen.

1.1 Siguria e fëmijëve dhe personave me probleme

- Kjo pajisje mund të përdoret nga fëmijë të moshës 8 vjeç e sipër dhe persona me aftësi të kufizuara fizike, ndijimesh ose mendore ose që nuk kanë eksperiencë dhe njohuri, nëse këta mbahen nën mbikëqyrje ose udhëzohen për përdorimin e sigurt të pajisjes dhe i kuptojnë rreziqet e përdorimit.
- Mos lejoni fëmijët të luajnë me pajisjen.
- Mbajeni të gjithë paketimin larg nga fëmijët dhe hidheni atë siç kërkohet.
- Mbajini fëmijët dhe kafshët shtëpiake larg pajisjes, gjatë kohës që ajo punon ose kur ftohet. Pjesët e arritshme janë të nxehta.
- Nëse pajisja ka një mekanizëm për sigurinë e fëmijëve, ky duhet aktivizuar.
- Fëmijët nuk duhet të kryejnë pastrimin dhe mirëmbajtjen e pajisjes pa mbikëqyrje.
- Fëmijët e moshës 3 vjeç e poshtë duhet të mbahen gjithmonë larg nga kjo pajisje kur ajo është në punë.

1.2 Siguria e përgjithshme

- **PARALAJMËRIM:** Pajisja dhe pjesët e saj të arritshme nxehen gjatë përdorimit. Duhet të keni kujdes që të shmangni prekjen e elementeve ngrohëse. Fëmijët nën 8 vjeç duhet të mbahen larg, nëse nuk mbikëqyren vazhdimisht.
- Mos e përdorni pajisjen nëpërmjet një kohëmatësi të jashtëm ose një sistemi komandimi të veçuar.

- **PARALAJMËRIM:** Gatimi i pambikëqyrur me yndyrë ose vaj mbi pianurë mund të jetë i rrezikshëm dhe mund të shkaktojë zjarr.
- Mos provoni **ASNJËHERË** ta fikni zjarrin me ujë, por fikni pajisjen dhe pastaj mbuloni flakën, p.sh. me një kapak ose me batanije kundër zjarrit.
- **KUJDES:** Procesi i gatimit duhet të mbikëqyret. Proceset e shkurtra të gatimit duhet të mbikëqyren vazhdimisht.
- **PARALAJMËRIM:** Rrezik zjarri: Mos ruani artikuj mbi sipërfaqet e gatimit.
- Objektet metalike si thikat, pirunët, lugët dhe kapakët nuk duhet të vendosen mbi sipërfaqen e pianurës, sepse mund të nxehen.
- Mos përdorni pastrues me avull për të pastruar pajisjen.
- Nëse sipërfaqja prej qeramike / xhami kriset, fikeni pajisjen për të shmangur mundësinë e goditjes elektrike.
- Nëse kabloja ushqyese është e dëmtuar, ajo duhet zëvendësuar nga prodhuesi, agjenti i shërbimit ose persona të kualifikuar për të shmangur rreziqet.
- **PARALAJMËRIM:** Përdorni vetëm mbrojtëset e pianurës të përcaktuara nga prodhuesi i pajisjes së gatimit ose të cilësuar si të përshtatshme nga ky i fundit në udhëzimet e përdorimit, ose mbrojtëset e pianurës të integruara në pajisje. Përdorimi i mbrojtëseve të papërshtatshme mund të shkaktojë aksidente.

2. UDHËZIMET PËR SIGURINË

2.1 Instalimi



PARALAJMËRIM!

Vetëm një person i kualifikuar duhet ta instalojë këtë pajisje.

- Mos instaloni ose mos përdorni një pajisje të dëmtuar.
- Ndiqni udhëzimet e instalimit të dhëna me pajisjen.
- Ruani largësitë minimale nga pajisjet dhe njësitë e tjera.
- Gjithmonë bëni kujdes kur e lëvizni pajisjen sepse është e rëndë.
- Hiqni të gjithë paketimin.

Përdorni gjithnjë doreza sigurie dhe kepuce të mbyllura.

- Mbyllini sipërfaqet e prera me një izolues për të mos lejuar që lagështira të shkaktojë fryrje.
- Mbroni pjesën e poshtme të pajisjes nga avulli dhe lagështira.
- Mos e instaloni pajisjen pranë dyerve ose nën dritare. Duke vepruar kështu do të parandaloni rënien e enëve të nxehta të gatimit nga pajisja kur hapet dera ose dritarja.
- Nëse pajisja instalohet mbi sirtarë sigurohuni që hapësira mes pjesës së poshtme të pajisjes dhe sirtarit të sipërm, të jetë e mjaftueshme për qarkullimin e ajrit.
- Pjesa e poshtme e pajisjes mund të nxehet. Sigurohuni që të instalohet një panel ndarës me material që nuk digjet poshtë pajisjes për të parandaluar arritjen e pjesës së poshtme.

2.2 Lidhja elektrike



PARALAJMËRIM!

Rrezik zjarri dhe goditje elektrike.

- Të gjitha lidhjet elektrike duhen kryer nga një electricist i kualifikuar.
- Pajisja duhet tokëzuar.
- Përpara se të kryeni ndonjë veprim, sigurohuni që pajisja të jetë shkëputur nga rryma.
- Sigurohuni që të dhënat elektrike në pllakën e specifikimeve të përkohet me karakteristikat e rrejtës elektrike. Nëse nuk përkohet, kontakti me një electricist.
- Sigurohuni që pajisja të instalohet saktë. Kablloja ose spina e lirë ose e papërshtatshme elektrike (nëse ka) mund ta nxehtë shumë terminalin.
- Përdorni kabllot elektrike të përshtatshme.
- Mos i lini kabllot elektrike të përdridhen.
- Sigurohuni që të jetë instaluar mbrojtja ndaj goditjeve elektrike.
- Përdorni mbërthyesen e lirimit të tensionit të kabllot.
- Sigurohuni që kablloja ose spina elektrike (nëse ka) të mos prekë

- pajisjen e nxehtë ose enët e nxehta të gatimit, kur e lidhni pajisjen me prizat që gjenden pranë
- Mos përdorni përshtatës me shumë spina dhe kabllot zgjatues.
- Sigurohuni që të mos dëmtoni spinën elektrike (nëse ka) ose kabllot elektrike. Kontakti me qendrën e autorizuar të shërbimit ose me një electricist për ndërrimin e kabllot elektrike të dëmtuar.
- Mbrojtja nga goditja e pjesëve me korrent dhe të izoluar duhet të shtrëngohet në mënyrë të tillë që të mos hiqet pa vegla.
- Pajisjen futeni në prizë vetëm në fund të instalimit. Sigurohuni që spina të jetë e arritshme pas montimit të pajisjes.
- Nëse priza është e lirë, mos e futni spinën.
- Mos e shkëputni pajisjen nga rrjeti duke e tërhequr nga kablloja elektrike. Gjithmonë tërhiqeni kabllon duke e kapur nga spina.
- Përdorni vetëm pajisjet e duhura izoluese: çelësa mbrojtës të linjës, siguresa (siguresa tip vidë të hequra nga mbajtësja), çelësa të humbjeve në neutral dhe kontaktorë.
- Instalimi elektrik duhet të ketë një pajisje izoluese, e cila ju lejon të shkëpusni pajisjen nga rryma elektrike në të gjitha polet. Pajisja izoluese duhet të ketë një hapje kontakti me gjerësi minimale 3 mm.

2.3 Përdorimi



PARALAJMËRIM!

Rrezik lëndimi, djegiesh dhe goditjeje elektrike.

- Hiqni të gjithë paketimin, etiketat dhe veshjen mbrojtëse (nëse ka) përpara përdorimit për herë të parë.
- Përdorni pajisjen në mjedis shtëpiak.
- Mos i ndryshoni specifikimet e kësaj pajisjeje.
- Sigurohuni që vrimat e ajrimit të mos bllokohen.
- Mos e lini pajisjen të pambikëqyrrur gjatë punës.
- Fikini zonat e gatimit pas çdo përdorimi.

- Mos vendosni takëme dhe kapakë tenxheresh mbi zonat e gatimit. Ato mund të nxehen shumë.
- Mos e përdorni pajisjen me duar të lagura ose kur ajo ka kontakt me ujin.
- Mos e përdorni pajisjen si sipërfaqe pune ose për të mbajtur sende.
- Nëse sipërfaqja e pajisjes kriset, shkëputeni menjëherë pajisjen nga rrjeti elektrik. Kjo bëhet për të parandaluar goditjet elektrike.
- Kur e vendosni ushqimin në vaj të nxehtë, ai mund të spërkasë.
- Enët e gatimit prej gize ose alumini të derdhur ose enët me fund të dëmtuar mund ta gërvishtin xhamin/qeramikën prej xhami. Gjithmonë ngrijini këto objekte peshë kur duhet t'i lëvizni në sipërfaqen e gatimit.
- Kjo pajisje përdoret vetëm për gatim. Ajo nuk duhet të përdoret për qëllime të tjera, për shembull për ngrohje dhome.



PARALAJMËRIM!

Rrezik zjarri dhe shpërthimi

- Yndyrat dhe vajrat kur nxehen mund të lëshojnë avuj të ndezshëm. Mbajeni flakën ose objektet e nxehta larg nga yndyrat dhe vajrat kur gatvani me to.
- Avujt që lëshon vaji shumë i nxehtë mund të shkaktojnë ndezje spontane.
- Vaji i përdorur që përmban mbetje ushqimore, mund të shkaktojë zjarr në temperaturë më të ulët sesa vaji që përdoret për herë të parë.
- Mos vendosni produkte që marrin flakë ose sende të lagura me produkte të ndezshme brenda, pranë pajisjes ose mbi të.



PARALAJMËRIM!

Rrezik dëmtimi i pajisjes.

- Mos mbani enë të nxehta mbi panelin e kontrollit.
- Mos vendosni kapak të nxehtë tigani në një sipërfaqen e xhamit të pianurës.
- Mos vini enë bosh mbi pllakën e nxehtë.
- Bëni kujdes të mos lini objekte ose enë gatimi të bien mbi pajisje. Sipërfaqja mund të dëmtohet.
- Mos i aktivizoni zonat e gatimit me enë të zbrazëta ose pa enë gatimi.
- Mos vendosni letër alumini mbi pajisje.

2.4 Kujdesi dhe pastrimi

- Pastrojeni pajisjen rregullisht për të parandaluar dëmtimin e materialit të sipërfaqes.
- Çaktivizojeni pajisjen dhe lëreni të ftohet para se ta pastroni.
- Përpara mirëmbajtjes, shkëputeni pajisjen nga energjia elektrike.
- Mos përdorni ujë me spërkatje dhe avull për të pastruar pajisjen.
- Pastrojeni pajisjen me një leckë të butë dhe të lagësht. Përdorni vetëm detergjente neutrale. Mos përdorni produkte gërryese, materiale të ashpër pastruese, tretës ose objekte metalike.

2.5 Eliminimi i pajisjes



PARALAJMËRIM!

Rrezik lëndimi ose mbytjeje.

- Kontaktoni autoritetin e bashkisë suaj për t'u informuar mbi mënyrën e duhur të hedhjes së pajisjes.
- Shkëputeni pajisjen nga rrjeti i furnizimit me energji.
- Priteni kabllon e rrjetit elektrik pranë pajisjes dhe hidheni atë.

2.6 Shërbimi

- Për të riparuar pajisjen kontaktoni me një qendër të autorizuar shërbimi.
- Përdorni vetëm pjesë këmbimi origjinale.

3. PËRSHKRIM I PRODUKTIT

3.1 Pamja e sipërfaqes së gatimit

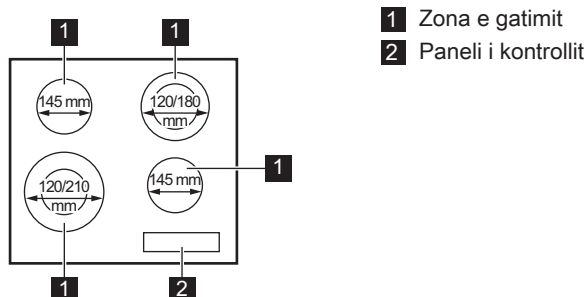

3.2 Struktura e panelit të kontrollit

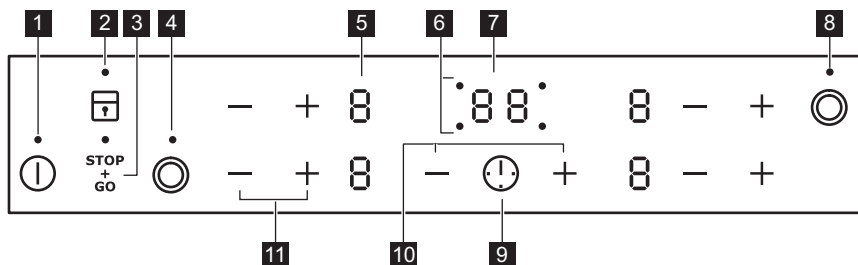

Përdorni fushat me sensor për të përdorur pajisjen. Ekranet, treguesit dhe sinjalet akustike tregojnë se cilat funksione përdoren.

Fusha e sensorit	Funksioni	Komenti	
1	ⓘ	NDEZUR/FIKUR	Për të aktivizuar dhe çaktivizuar pianurën.
2	🔒	Blokimi / Mekanizmi i sigurisë për fëmijët	Për të bllokuar/zhblokuar panelin e kontrollit.
3	STOP+GO	STOP+GO	Për të aktivizuar dhe çaktivizuar funksionin.
4	🌀	-	Për të aktivizuar dhe çaktivizuar unazën e jashtme.
5	-	Ekranet e cilësimit të nxehtësisë	Për të treguar cilësimin e nxehtësisë.
6	-	Treguesit e kohëmatësit në zonat e gatimit	Për të treguar se për cilën zonë po vendosni kohën.

	Fusha e sensorit	Funksioni	Komenti
7	-	Ekрани i kohëmatësit	Për të treguar kohën në minuta.
8	☉	-	Për të aktivizuar dhe çaktivizuar unazën e jashtme.
9	⌚	-	Për të zgjedhur zonën e gatimit.
10	+ / -	-	Për të shtuar ose pakësuar kohën.
11	+ / -	-	Për të vendosur cilësimin e nxehtësisë.

3.3 Ekranet e cilësimit të nxehtësisë

Ekрани	Përshkrimi
0	Zona e gatimit është e çaktivizuar.
1 - 9 / 2 - 6	Zona e gatimit është në punë. Pika nënkupton një ndryshim prej një gjysmë niveli.
u	STOP+GO funksionon.
R	Nxehja automatike funksionon.
E + numri	Ka një keqfunksionim.
H	Një zonë gatimi është ende e nxehtë (nxehtësi e mbetur).
L	Vihet në punë funksioni Bllokimi / Mekanizmi i sigurisë për fëmijët.
-	Fikja automatike funksionon.

3.4 Treguesi i nxehtësisë së mbetur



PARALAJMËRIM!

 Rrezik djegieje nga nxehtësia e mbetur.

4. PËRDORIMI I PËRDITSHËM



PARALAJMËRIM!

Drejtijuni kapitujve për sigurinë.

4.1 Aktivizimi dhe çaktivizimi

Prekni  për 1 sekondë për ta aktivizuar ose për ta çaktivizuar vatrën e gatimit.

4.2 Fikja automatike





Funksioni e çaktivizon pianurën automatikisht nëse:

- të gjitha zonat e gatimit janë të çaktivizuara,
- nuk cilësoni nxehtësinë pasi aktivizoni pianurën,
- derdhni ose futni diçka në panelin e kontrollit për më shumë se 10 sekonda, (tavë, leckë, etj.). Bie një sinjal akustik dhe pianura çaktivizohet. Hiqni objektin ose pastroni panelin e kontrollit.
- nuk e çaktivizoni një zonë gatimi ose ndryshoni cilësimin e nxehtësisë. Pas njëfarë kohe  ndizet dhe pianura çaktivizohet.

Lidhja ndërmjet cilësimit të nxehtësisë dhe kohës pas së cilës çaktivizohet pianura:

Cilësimi i nxehtësisë	Pianura çaktivizohet pas
 , 1 - 2	6 orësh
3 - 4	5 orësh
5	4 orësh
6 - 9	1,5 orësh

4.3 Cilësimi i nxehtësisë

Prekni  për të ngritur cilësimin e nxehtësisë. Prekni  për të ulur cilësimin e nxehtësisë. Prekni  dhe  njëkohësisht për ta çaktivizuar zonën e gatimit.

4.4 Aktivizimi dhe çaktivizimi i unazave të jashtme

Ju mund të përshtatni sipërfaqen e gatimit sipas përmasave të enës.

Përdorni fushën e sensorit: 

Për të aktivizuar unazën e jashtme: prekni fushën e sensorit. Treguesi ndizet.

Për të çaktivizuar unazën e jashtme: prekni fushën e sensorit derisa treguesi të fiket.

4.5 Nxehtësia automatike



Nëse aktivizoni këtë funksion, mund ta arrini cilësimin e nevojshëm të nxehtësisë në një kohë më të shkurtër. Funksioni vendos për pak kohë cilësimin më të lartë të nxehtësisë dhe më pas zbrret te cilësimi i duhur i nxehtësisë.



Për ta aktivizuar funksionin, zona e gatimit duhet të jetë e ftohtë.

Për të aktivizuar funksionin për një

zonë gatimi: prekni  derisa të ndizet

. Prekni menjëherë  derisa të aktivizohet cilësimi i duhur i nxehtësisë.

Pas 3 sekondash  ndizet.

Për të çaktivizuar funksionin:

prekni .

4.6 Kohëmatësi

Kohëmatësi me numërim zbritës



Mund ta përdorni këtë funksion për të caktuar kohëzgjatjen e punës së zonës së gatimit vetëm për një gatim.

Në fillim vendosni cilësimin e nxehtësisë për zonën e gatimit, më pas vendosni funksionin.

Për të caktuar zonën e gatimit:

prekni  vazhdimisht derisa treguesi i zonës së nevojshme të gatimit të ndizet.



Për të aktivizuar funksionin ose për të

ndryshuar orën: prekni  ose  e kohëmatësit për të caktuar kohën (00 - 99 minuta). Kur treguesi i zonës së gatimit fillon të pulsojë ngadalë, koha fillon të zbrsesë.

Për të parë kohën e mbetur:

caktoni zonën e gatimit me . Treguesi i zonës së gatimit fillon të pulsojë shpejt. Në ekran shfaqet koha e mbetur.

Për të çaktivizuar funksionin:

vendosni zonën e gatimit me  dhe prekni . Koha e mbetur numëron mbrapsht deri në 00. Treguesi i zonës së gatimit fiket.



 Kur koha mbaron, tingulli aktivizohet dhe pulson 00. Zona e gatimit çaktivizohet.

Për të ndaluar tingullin: prekni .

Kujtuesi i minutave

Mund ta përdorni këtë funksion si **Kujtues minutash** kur pianura aktivizohet dhe zonat e gatimit nuk funksionojnë. Ekranin e cilësimit të nxehtësisë shfaq .

Për të aktivizuar funksionin: prekni .

Prekni  ose  të kohëmatësit për të vendosur kohën. Kur koha mbaron, tingulli aktivizohet dhe 00 pulson.

Për të ndaluar tingullin: prekni .



 Ky funksion nuk ndikon në funksionimin e zonave të gatimit.

4.7 STOP+GO

Ky funksion cakton përzgjedhjen më të ulët të nxehtësisë për të gjitha zonat e gatimit.

Kur përdoret ky funksion, cilësimi i nxehtësisë nuk mund të ndryshohet.

Funksioni nuk i ndalon funksionet e kohëmatësit.

Për të aktivizuar funksionin: prekni  ^{STOP}_{+GO}.  do të ndizet.

Për të çaktivizuar funksionin: prekni  ^{STOP}_{+GO}. Aktivizohet cilësimi i mëparshëm i nxehtësisë.

4.8 Bllokimi

Mund ta bllokoni panelin e kontrollit gjatë funksionimit të zonave të gatimit. Kjo

parandalon ndryshimin aksidental të cilësimit të nxehtësisë.

Vendosni në fillim cilësimin e nxehtësisë.

Për të aktivizuar funksionin: prekni .





 ndizet për 4 sekonda. Kohëmatësi mbetet i ndezur.





Për të çaktivizuar funksionin: prekni . Aktivizohet cilësimi i mëparshëm i nxehtësisë.





 Kur çaktivizoni pianurën, çaktivizoni edhe këtë funksion.

4.9 Mekanizmi i sigurisë për fëmijët

Ky funksion parandalon përdorimin aksidental të pianurës.

Për të aktivizuar funksionin: aktivizoni pianurën me . Mos caktoni cilësimet e nxehtësisë. Prekni  për 4 sekonda.  ndizet. Çaktivizoni pianurën me .

Për të çaktivizuar funksionin: aktivizoni pianurën me . Mos caktoni cilësimet e nxehtësisë. Prekni  për 4 sekonda.  ndizet. Çaktivizoni pianurën me .

Për të anashkaluar funksionin vetëm për kohë gatimi: aktivizoni pianurën me .  ndizet. Prekni  për 4 sekonda. **Caktoni cilësimin e nxehtësisë në 10 sekonda.** Ju mund të përdorni pianurën. Kur e çaktivizoni pianurën me  funksioni punon sërish.

5. UDHËZIME DHE KËSHILLA



PARALAJMËRIM!

Drejtojuuni kapitujve për sigurinë.

5.1 Enët e gatimit

 Fundi i enëve të gatimit duhet të jetë sa më i trashë dhe më i rrafshët që të jetë e mundur.



Enët prej çeliku të emaluar dhe me bazamente alumini ose bakri mund të shkaktojnë çngjyrosje mbi sipërfaqen prej qeramike xhami.

5.2 Shembuj të përdorimeve për gatim



Të dhënat në tabelë janë vetëm udhëzuese.

Cilësimi i nxehtësisë	Përdoreni për:	Koha (minuta)	Këshilla
- 1	Mbajeni të ngrohtë ushqimin e gatuar.	sipas nevojës	Mbulojeni enën e gatimit me kapak.
1 - 2.	Salcë holandeze, shkrirje: gjalpë, çokollatë, xhelatinë.	5 - 25	Trazojeni herë pas here.
1 - 2.	Mpiksje: omëleta të shkrifëta, vezë të pjekura.	10 - 40	Gatuani me kapakun tw vendosur mbi enwn e gatimit.
2. - 3.	Zierje orizi dhe gatesa me bazë qumështi; ngrohje ushqimesh të gatshme.	25 - 50	Shtoni të paktën dy herë aq lëng sa orizi, trazojini gatesat me qumësht gjatë gatimit.
3. - 4.	Gatim me avull i perimeve, peshkut, mishit.	20 - 45	Shtoni disa lugë gjelle lëng.
4. - 5.	Gatim i patateve me avull.	20 - 60	Përdorni maksimumi ¼ l ujë për 750 g patate.
4. - 5.	Gatim i sasish më të mëdha ushqimi, mishi me lëng dhe supash.	60 - 150	Deri në 3 l lëng plus përbërësit.
5. - 7	Skuqje e lehtë: eskallop, mish viçi me djathë e proshutë, kotëleta, qofte, salsiçe, mëlçi, salcë, vezë, petulla, gjevrek.	sipas nevojës	Kthejini në gjysmën e kohës.
7 - 8	Skuqje e fortë, të thekura, fil-eto mishi, biftekë.	5 - 15	Kthejini në gjysmën e kohës.
9	Zierje uji, zierje makaronash, kaurdisje mishi (gulash, mish rosto), patate të skuqura.		

6. KUJDESI DHE PASTRIMI



PARALAJMËRIM!
Drejtojuni kapitujve për sigurinë.

6.1 Informacione të përgjithshme

- Pastroni pjanuren pas çdo përdorimi.
- Përdorni gjithmonë enë me bazament të pastër.

- Gërvishtjet ose njollat e errëta mbi sipërfaqe nuk ndikojnë në funksionimin e pjanures.
- Përdorni një pastrues të veçantë që mund të përdoret për sipërfaqen e pjanures.
- Përdorni kruajtëse të posaçme për xhamin.

6.2 Pastrimi i pianurës

- **Hiqni menjëherë:** plastmasë të shkrirë, celofan, sheqer dhe ushqime me sheqer. Nëse nuk e bëni, pianura mund të dëmtohet nga papastërtia. Kini kujdes të shmangni djegiet.

Vendoseni kruajtësen speciale mbi sipërfaqen e xhamit në një kënd të ngushtë dhe rrëshqiteni tehun mbi sipërfaqe.

- **Hiqni kur pianura të jetë ftohur mjaftueshëm:** njollat e çmërsit, rrëketë e ujit, njollat e yndyrës, çngjyrosjet e ndritshme metalike. Pastroni pianurën me një leckë të njomë dhe me detergjent jo-gërryes. Pas pastrimit, thajeni pianurën me një leckë të butë.
- **Heqja e çngjyrosjeve të ndritshme metalike:** përdorni një solucion me ujë dhe uthull dhe pastroni sipërfaqen e xhamit me një leckë të njomë.

7. ZGJIDHJA E PROBLEMEVE



PARALAJMËRIM!

Drejtoju kapitujve për sigurinë.

7.1 Si të veprojmë nëse...

Problemi	Shkaku i mundshëm	Zgjidhja
Nuk arrini ta aktivizoni ose ta vini në punë pianurën.	Pianura nuk është e lidhur me rrjetin elektrik ose nuk është lidhur saktë.	Kontrolloni nëse pianura është lidhur siç duhet me rrjetin elektrik. Referojuni qarkut të lidhjes.
	Është djegur siguresa.	Sigurohuni që shkaku i mosfunksionimit është siguresa. Nëse siguresa digjet vazhdimisht, kontaktoni një elektrikist të kualifikuar.
		Aktivizojeni pianurën sërish dhe caktojeni cilësimin e nxehtësisë në më pak se 10 sekonda.
	Keni prekur njëkohësisht 2 ose më shumë fusha me sensor.	Prekni vetëm një fushë me sensor.
	STOP+GO funksionon.	Drejtoju kapitullit "Përdorimi i përditshëm".
	Mbi panelin e kontrollit ka njolla uji ose njolla yndyre.	Pastroni panelin e kontrollit.

Problemi	Shkaku i mundshëm	Zgjidhja
Bie një sinjal akustik dhe pianura çaktivizohet. Bie një sinjal akustik kur pianura çaktivizohet.	Keni vendosur diçka mbi një ose më shumë fusha me sensor.	Hiqni objektin nga fushat me sensor.
Vatra çaktivizohet.	Keni vendosur diçka mbi fushën me sensor  .	Hiqni objektin nga fusha me sensor.
Treguesi i nxehtësisë së mbetur nuk ndizet.	Zona nuk është e nxehtë, sepse ka punuar vetëm për pak kohë.	Nëse zona ka qëndruar ndezur mjaftueshëm për të qenë e nxehtë, flisni me një qendër të autorizuar shërbimi.
Funksioni i nxehtësisë auto-matike nuk aktivizohet.	Zona është e nxehtë.	Lëreni zonën që të ftohet mjaftueshëm.
	Është caktuar cilësimi më i lartë i nxehtësisë.	Cilësimi më i lartë i nxehtësisë ka të njëjtën fuqi me funksionin.
	Cilësimin e nxehtësisë e keni zbritur në  .	Filloni nga  dhe vetëm rrisni cilësimin e nxehtësisë.
Nuk mund të aktivizoni unazën e jashtme.		Aktivizoni në fillim unazën e brendshme.
 Në zonën shumë-funksionale ka një sipërfaqe të zezë.	Është normale që në zonën shumë-funksionale të ketë një sipërfaqe të zezë.	
Fushat me sensor nxehen.	Ena e gatimit është tepër e madhe ose e keni vendosur shumë afër butonave komandues.	Nëse është e mundur, vendosini enët e mëdha në zonat e pasme të gatimit.
Ndizet  .	Fikja automatike është aktive.	Çaktivizojeni pianurën dhe aktivizojeni sërish.
Ndizet  .	Është aktiv funksioni i sigurisë për fëmijët ose bllokimi.	Drejtojuni kapitullit "Përdorimi i përditshëm".
Afishohet  dhe një numër.	Ka një gabim në pianurë.	Shkëputeni pianurën për pak kohë nga rrjeti elektrik. Hiqni siguresën nga sistemi elektrik i shtëpisë. Lidhjeni atë sërish. Nëse  ndizet sërish, kontaktoni me qendrën e autorizuar të shërbimit.

7.2 Nëse nuk mund të gjeni zgjidhje...

Nëse nuk e gjeni dot vetë një zgjidhje, kontaktoni shitësin tuaj ose me një qendër shërbimi të autorizuar. Jepni të dhënat nga pllaka e specifikimeve. Jepni gjithashtu kodin me tre shifra për xhamin keramik (ndodhet në qoshe të sipërfaqes

prej qelqi) dhe mesazhin e defektit që ndizet. Sigurohuni që pianurën ta keni përdorur saktë. Nëse jo, servisi nga tekniku i shërbimit apo shitësi nuk do të jetë falas, edhe gjatë periudhës së garancisë. Udhëzimet lidhur me qendrën e shërbimit dhe kushtet e garancisë janë në broshurën e garancisë.

8. INSTALIMI



PARALAJMËRIM!

Drejttoni kapitujve për sigurinë.

8.1 Përpara instalimit

Përpara se të instaloni vatrën, shkruani informacionin e mëposhtëm nga pllaka e specifikimeve. Pllaka e specifikimeve gjendet në pjesën e poshtme të vatrës.

Numri i serisë

8.2 Pianurat inkaso

Përdorin pianurat inkaso përdorini vetëm pasi ta keni montuar pianurën siç duhet

8.4 Montimi

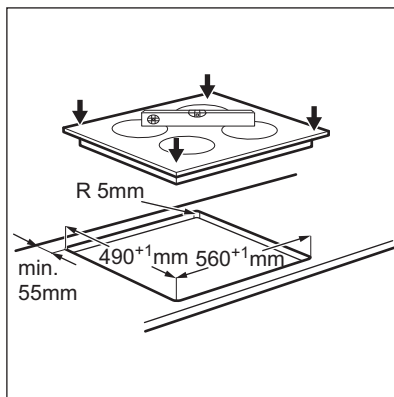
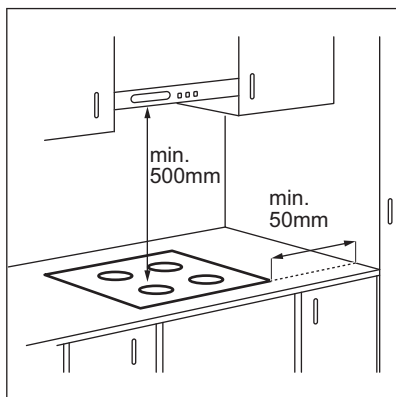

në njësitë inkaso dhe në planin e punës, sipas standardeve në fuqi.

8.3 Kabloja e lidhjes

- Pianura është e pajisur me një kablo lidhëse.
- Për të zëvendësuar kablloën e energjisë që është dëmtuar, përdorni llojin e kabllos së energjisë në vijim (ose me vlerë më të lartë): H05V2V2-F T min 90°C. Flisni me Qendrën lokale të Shërbimit.

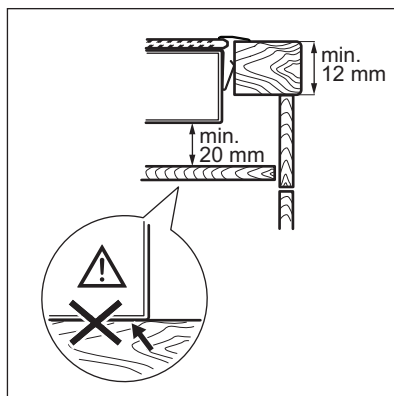
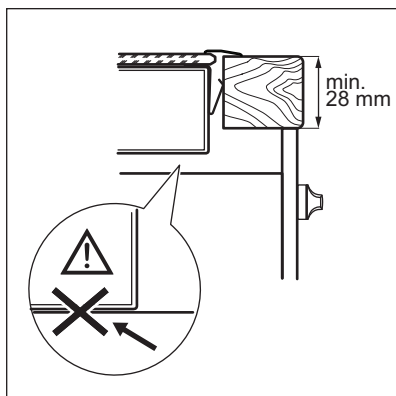

8.5 Kutia mbrojtëse

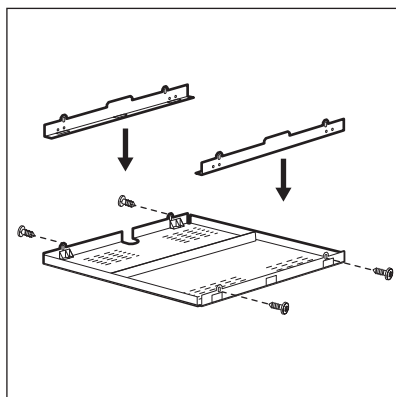

Nëse përdorni kuti mbrojtëse (aksesor shtesë), dyshemeja mbrojtëse menjëherë poshtë vatrës nuk është e nevojshme. Aksesori i kutisë mbrojtëse mund të mos jetë i disponueshëm në disa vende. Ju lutemi kontaktoni shitësin lokal.



Nëse e instaloni vatrën mbi një furrë, nuk mund të përdorni kutinë mbrojtëse.

9. TË DHËNAT TEKNIKE

9.1 Etiketa e specifikimeve

Modeli EHF6342XOK
Lloji 58 HAD 36 AO

Nr. i serisë
ELECTROLUX

PNC 949 492 227 00
220 - 240 V 50 - 60 Hz
Prodhuar në Rumani
6.3 kW



9.2 Specifikimi i zonave të gatimit

Zona e gatimit	Fuqia nominale (Cilësimi i nxehtësisë maksimale) [W]	Diametri i zonës së gatimit [mm]
Majtas, përpara	750 / 2200	120 / 210
Majtas, e pasme	1200	145
Djathtas, përpara	1200	145
Djathtas, e pasme	700 / 1700	120 / 180

Për rezultate optimale gatimi, përdorni enë gatimi me diametër jo më të madh se ai i zonës së gatimit.

10. EFIKASITETI ENERGJETIK

10.1 Informacioni i produktit sipas EU 66/2014

Identifikimi i modelit	EHF6342XOK	
Lloji i pianurës	Pianurë inkaso	
Numri i zonave të gatimit	4	
Teknologjia e nxehtësisë	Radiatori	
Diametri i zonave rrethore të gatimit (Ø)	Majtas, përpara Majtas, e pasme Djathtas, përpara Djathtas, e pasme	21,0 cm 14,5 cm 14,5 cm 18,0 cm
Konsumi i energjisë për zonë gatimi (EC electric cooking)	Majtas, përpara Majtas, e pasme Djathtas, përpara Djathtas, e pasme	191,4 Wh/kg 196,8 Wh/kg 196,8 Wh/kg 184,2 Wh/kg
Konsumi i energjisë i pianurës (EC electric hob)	192,3 Wh/kg	

EN 60350-2 - Household electric cooking appliances - Part 2: Hobs - Methods for measuring performance

10.2 Kursimi i energjisë

Mund të kurseni energji gjatë gatimit të përditshëm nëse ndiqni këshillat në vijim.

- Kur ngrohni ujë, përdorni vetëm sasinë që ju nevojitet.
- Nëse është e mundur, vendosni gjithmonë kapakët mbi enët e gatimit.
- Vendosni enët e gatimit në zonën e gatimit përpara se ta aktivizoni.
- Fundi i enës së gatimit duhet të ketë të njëjtin diametër me zonën e gatimit.
- Enët më të vogla vendosini në zonat më të vogla të gatimit.
- Vendosini enët direkt në qendër të zonës së gatimit.
- Përdorni nxehtësinë e mbetur për ta mbajtur ushqimin ngrohtë ose për ta shkrirë atë.

11. ÇËSHTJE QË LIDHEN ME AMBIENTIN

Ricikloni materialet me simbolin .
Vendoseni ambalazhin te kontejnerët e riciklimit nëse ka. Ndhmoni në mbrojtjen e mjedisit dhe shëndetit të njerëzve dhe në riciklimin e mbetjeve të pajisjeve elektrike dhe elektronike. Mos hidhni

pajisjet e shënuara me simbolin  e mbeturinave shtëpiake. Ktheni produktin në pikën lokale të riciklimit ose kontaktoni me zyrën komunale.

СОДРЖИНА

1. БЕЗБЕДНОСНИ ИНФОРМАЦИИ.....	19
2. БЕЗБЕДНОСНИ УПАТСТВА.....	21
3. ОПИС НА ПРОИЗВОДОТ.....	23
4. СЕКОЈДНЕВНА УПОТРЕБА.....	25
5. ПОМОШ И СОВЕТИ.....	27
6. НЕГА И ЧИСТЕЊЕ.....	29
7. РЕШАВАЊЕ НА ПРОБЛЕМИ.....	29
8. МОНТАЖА.....	32
9. ТЕХНИЧКИ ПОДАТОЦИ.....	33
10. ЕНЕРГЕТСКА ЕФИКАСНОСТ.....	34

НИЕ МИСЛИМЕ НА ВАС

Ви благодариме што го избравте овој апарат на Electrolux. Одбравте производ којшто носи со себе децении на професионално искуство и иновации. Уникатен и стилски, дизајниран е специјално за вас. Секогаш кога ќе го користите, можете да бидете сигурни дека ќе имате добри резултати во секое време.

Добредојдовте во Electrolux.

Посетете ја нашата страница за да:



Добиете корисни совети, брошури, водич за решавање на проблеми, информации за сервисирање:

www.electrolux.com/webselfservice



Го регистрирате вашиот производ за подобро сервисирање:

www.registerelectrolux.com



Купувате дополнителен прибор, потрошни или оригинални резервни делови за вашиот апарат:

www.electrolux.com/shop

ГРИЖА И УСЛУГА ЗА КОРИСНИЦИ

Секогаш користете оригинални резервни делови.

Кога ќе контактирате со нашиот Овластен сервис, треба да ги имате на располагање следниве податоци: Модел, број на производот, сервиски број. Информациите може да ги најдете на плочката со спецификации.

 Предупредување / Внимание - Безбедносни информации

 Општи информации и совети

 Информации за животната средина

Можноста за промени е задржана.

1. ⚠ БЕЗБЕДНОСНИ ИНФОРМАЦИИ

Пред монтажата и употребата на овој апарат, внимателно прочитајте ги приложените упатства. Производителот не сноси одговорност за направена повреда или штета кои се резултат на неправилна монтажа или употреба. Секогаш чувајте ги упатствата на сигурно и безбедно место за подоцнежна употреба.

1.1 Безбедност на деца и ранливи лица

- Овој апарат можат да го користат деца над 8 години и лица со намалени физички, сетилни или ментални способности или лица без искуство и знаење доколку тоа го прават под надзор или им биле дадени упатства како безбедно да го употребуваат апаратот и ги разбираат опасностите поврзани со него.
- Не дозволувајте им на децата да играат со апаратот.
- Држете ја амбалажата подалеку од децата и разрешете се соодветно од него.
- Држете ги децата и миленичињата подалеку од апаратот кога тој работи или кога се лади. Деловите кои се достапни се жешки.
- Ако апаратот има уред за заштита на деца, треба да вклучи.
- Децата не треба да го чистат или да го оддржуваат апаратот без надзор.
- Децата на 3 годишна возраст и помали мора да се држат подалеку од апаратот секогаш кога работи.

1.2 Општа безбедност

- ПРЕДУПРЕДУВАЊЕ: Апаратот и неговите достапни делови се вжештуваат за време на употребата. Треба да се внимава да не се допираат грејачите. Апаратот не смее да биде на

дофат на деца помали од 8 години освен ако не се под постојан надзор.

- Не управувајте со апаратот со надворешен тајмер или со посебен систем за далечинско управување.
- **ПРЕДУПРЕДУВАЊЕ:** Готвењето на површина за готвење со маст или масло без надзор може да биде опасно и да доведе до пожар.
- **НИКОГАШ** не гаснете оган со вода, туку исклучете го апаратот, а потоа покријте го пламенот, на пр. со капак или со специјално противпожарно кебе.
- **ВНИМАНИЕ:** Процесот на готвење мора да виде надгледуван. Кратките процеси на готвење мора да бидат постојано надгледувани.
- **ПРЕДУПРЕДУВАЊЕ:** Опасност од оган: Не чувајте предмети на површините за готвење.
- Металните предмети, како што се ножеви, виљушки, лажици и капаци, не треба да се оставаат на површината за готвење бидејќи може да се вжештат.
- Не користете чистач на пареа за чистење на апаратот.
- Ако стакло-керамичката / стаклената површина е напукната, исклучете го апаратот за да ја избегнете можноста од струен удар.
- Доколку кабелот за напојување се оштети, треба да се замени од страна на производителот, овластен сервисен претставник или слично квалификувани лица за да се избегне опасност.
- **ПРЕДУПРЕДУВАЊЕ:** Користете само заштитници за плоча за готвење направени од страна на производителот на апаратот за готвење или оние кои се наведени во упатствата за користење како погодни или заштитници за плоча за готвење кои се дел од самиот апарат. Користењето на несоодветни заштитници за површина за готвење може да предизвика незгода.

2. БЕЗБЕДНОСНИ УПАТСТВА

2.1 Монтажа



ПРЕДУПРЕДУВАЊЕ!

Апаратот мора да го монтира само квалификувано лице.

- Извадете ја целата амбалажа.
- Немојте да монтирате ниту да користите оштетен апарат.
- Придржувајте се до упатството за монтажа приложено со апаратот.
- Одржувајте минимална оддалеченост од другите апарати и делови.
- Секогаш внимавајте кога го пренесувате апаратот затоа што е тежок. Секогаш носете заштитни ракавици и приложените обувки.
- Зачепете ги засечените површини со заптивач за да спречите влагата да предизвика надигнување.
- Заштитете го дното на апаратот од пареа и влага.
- Не го монтирајте апаратот во близина на врата или под прозорец. На овој начин ќе спречите некој жешок сад за готвење да падне од апаратот кога вратата или прозорецот се отворени.
- Ако апаратот е монтиран над фиоки, внимавајте просторот помеѓу дното на апаратот и горната фиока да е доволен за циркулација на воздух.
- Дното на апаратот може да стане жешко. Уверете се дека сте монтирале незапалива плоча за развојување под апаратот за да спречите пристап до дното.

2.2 Поврзување со струја



ПРЕДУПРЕДУВАЊЕ!

Ризик од пожар и струен удар.

- Пред да се изведуваат какви било работи, проверете дали апаратот е исклучен од струја.
- Проверете дали информацијата за напојување со струја на плочката со спецификации се совпаѓа со напојувањето со струја. Доколку не се совпаѓа, контактирајте со електричар.
- Проверете дали апаратот е правилно монтиран. Лабав и несоодветен кабел за струја или приклучок (ако е применливо) може да предизвика прегревавање на терминалот.
- Користете соодветен кабел за струја.
- Не оставајте ги каблите да се заплеткаат.
- Проверете дали е монтирана заштитата од струен удар.
- Користете клема за да го ослободите кабелот од напон.
- Проверете дали кабелот за струја или приклучокот (ако е применливо) го допира топлиот апарат или топлине садови за готвење кога го поврзвате апаратот со штекери во близина
- Не користете адаптери со повеќе приклучоци и продолжени кабли.
- Потрудете се да не го оштетите приклучокот за струја (ако е применливо) или кабелот за струја. Контактирајте го нашиот Овластен сервисен центар или електричар за да го смените оштетениот кабел.
- Заштитата од електричен удар на активните и изолираните делови мора да се поврзе на таков начин што нема да може да се извади без алатки.
- Поврзете го приклучокот за струја со штекерот на крајот од монтажата. Проверете дали приклучокот за струја е пристапен по монтирањето.
- Доколку штекерот е лабав, не приклучувајте го приклучокот за струја.
- Не повлекувајте го кабелот за струја за да го исклучите апаратот.

Секогаш повлекувајте го приклучокот.

- Користете само соодветни уреди за изолација: заштитни прекинувачи на линија, осигурувачи (осигурувачи на вртење извадени од држачот), заземјување и контактори.
- Електричната инсталација мора да има изолациски уред кој што ви овозможува да го исклучите апаратот од приклучокот за струја од сите полови. Изолацискиот уред мора да има контактен отвор со ширина од најмалку 3 мм.

2.3 Употреба



ПРЕДУПРЕДУВАЊЕ!

Постои опасност од повреда, изгореници или струен удар.

- Отстранете ја целата амбалажа, етикетата и заштината фолија (ако е применливо) пред првата употреба.
- Овој апарат користете го само во домашни услови.
- Не менувајте ги спецификациите на овој апарат.
- Погрижете се отворите за вентилација да не бидат блокирани.
- Не оставајте го апаратот без надзор додека работи.
- Поставувајте ја ринглата на „исклучено“ („off“) по секоја употреба.
- Не ставајте прибор за јадење или капаци од тенџериња на ринглите. Тие може да станат жешки.
- Не ракувајте со апаратот со влажни раце или кога тој има контакт со вода.
- Не употребувајте го апаратот како работна површина или како простор за складирање.
- Ако површината на апаратот е испукана, веднаш исклучете го апаратот од струјата. Ова ќе спречи струен удар.
- Кога ставате храна во жешко масло, може да прска.



ПРЕДУПРЕДУВАЊЕ!

Опасност од пожар и изгореници

- При загревање, маснотиите и маслото можат да испуштаат запаливи пари. Држете го огнот или загреаните предмети подалеку од маснотиите и маслата кога готвите со нив.
- Пареата што ја испушта маслото коешто е многу жешко може да предизвика спонтано запалување.
- Искористеното масло кое може да содржи остатоци од храна, може да предизвика пожар на пониска температура од маслото што се користи за прв пат.
- Не ставајте запаливи производи или предмети натопени со запаливи средства во, блиску до, или на апаратот.



ПРЕДУПРЕДУВАЊЕ!

Опасност од оштетување на апаратот.

- Не чувајте жешки садови за готвење на контролната табла.
- Не го ставајте капакот на жешка тава врз стаклената површина на плочата за готвење.
- Не оставајте ги садовите за готвење да вријат на суво.
- Внимавајте предметите или садовите за готвење да не паднат на апаратот. Може да се оштети површината.
- Не вклучувајте ги ринглите со празни садови за готвење или без садови за готвење.
- Не ставајте алуминиумска фолија на апаратот.
- Садовите за готвење направени од лиено железо, алуминиум или со оштетено дно може да предизвика гребнатини на стаклото / стакло-керамиката. Овие предмети секогаш кревајте ги кога треба да ги преместувате на површината за готвење.
- Овој апарат е наменет само за готвење. Не смее да се користи за други намени, на пример за загревање на простории.

2.4 Нега и чистење

- Редовно чистете го апаратот за да спречите оштетување на материјалот на површината.
- Исклучете го апаратот и оставете го да се излади пред да го чистите.
- Исклучете го апаратот на напојувањето со струја пред одржувањето.
- Не користете воден спреј и параа за чистење на апаратот.
- Чистете го апаратот со мека, влажна крпа. Користете само неутрални детергенти. Не користете абразивни производи, абразивни сунѓери за чистење, растворувачи или метални предмети.

2.5 Расходување



ПРЕДУПРЕДУВАЊЕ!

Ризик од повреда или задушување.

- Контактирајте со општинската власт за да добиете информации за правилно расходување на апаратот.
- Исклучете го апаратот од приклучокот за струја.
- Извадете го електричниот кабел блиску до апаратот и фрлете го.

2.6 Сервисирање

- За да го поправите апаратот контактирајте го Овластениот сервисен центар.
- Користете само оригинални резервни делови.

3. ОПИС НА ПРОИЗВОДОТ

3.1 Распоред на површината за готвење

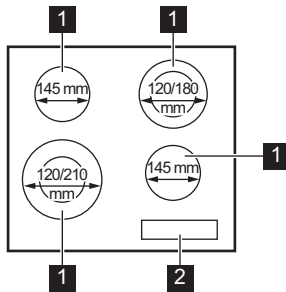

- 1** Рингла
- 2** Контролна плоча

3.2 Распоред на контролна табла

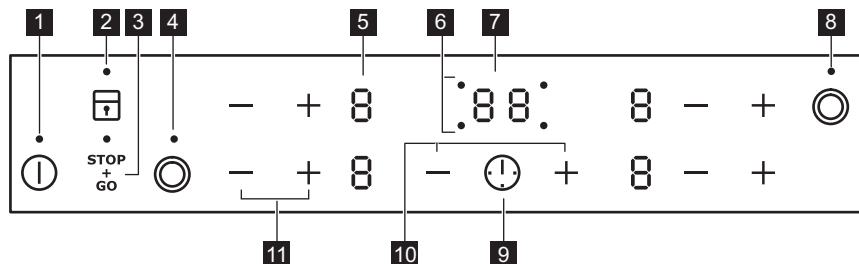

Ракувајте со апаратот со помош на сензорските полиња. Екраните, показателите и звуците покажуваат кои функции работат.

Сензорско поле	Функција	Коментар
1	ВКЛУЧЕНО / ИСКЛУЧЕНО	За вклучување и исклучување на површината за готвење.
2	Заклучување / Уред за безбедност на деца	За заклучување / отклучување на контролната табла.
3	STOP+GO	За вклучување и исклучување на функцијата.
4	-	За вклучување и исклучување на надворешниот прстен.
5 -	Екран за поставување на јачината на топлината	За прикажување на поставката за температура.
6 -	Временски показатели за ринглите	За да прикажат за која рингла го поставувате времето.
7 -	Екран на тајмерот	За прикажување на времето во минути.
8	-	За вклучување и исклучување на надворешниот прстен.
9	-	За избор на рингла.
10	-	За зголемување или намалување на времето.
11	-	За поставување на поставка за јачина на топлина.

3.3 Екрани за поставување на јачината на топлината

Екран	Опис
	Ринглата е исклучена.
- / -	Ринглата е вклучена. Точката означува промена на половина јачина на топлина.
	Функцијата STOP+GO работи.
	Функцијата Автоматско загревање работи.
+ број	Има дефект.
	Ринглата сè уште е топла (преостаната топлина).
	Функцијата Заклучување /Уред за безбедност на деца работи.
	Функцијата Автоматски исклучување работи.

3.4 Показно светло за преостаната топлина



ПРЕДУПРЕДУВАЊЕ!

Постои опасност од изгореници поради преостаната топлина.

4. СЕКОЈДНЕВНА УПОТРЕБА



ПРЕДУПРЕДУВАЊЕ!

Видете во поглавјата за заштита и сигурност.

4.1 Вклучување и исклучување

Допрете го 1 секунда за да ја вклучите или да ја исклучите површината за готвење.

4.2 Автоматски исклучување

Функцијата автоматски ја исклучува површината за готвење ако:





- сите рингли се исклучени,
- не сте ја наместиле јачината на топлината откако сте ја вклучиле површината за готвење,

- ќе истурите или ќе ставите нешто на контролната табла повеќе од 10 секунди (тенџере, ткаенина, итн.). Се огласува звучен сигнал и површината за готвење се исклучува. Отстранете го предметот или исчистете ја контролната табла.
- не исклучувајте ја ринглата и не менувајте ја поставката за јачина на топлината. По одредено време се пали и површината за готвење се исклучува.

Врската помеѓу јачината на топлината и времето после кое се исклучува површината за готвење:

Поставување температура	Плочата за готвење се исклучува после
 1 - 2	6 часа
3 - 4	5 часа
5	4 часа
6 - 9	1,5 час

4.3 Поставување на јачината на топлината

Допрете го  за да ја зголемите јачината на топлината. Допрете го  за да ја намалите јачината на топлината. Допрете ги  и  во исто време за да ја исклучите ринглата.

4.4 Вклучување и исклучување на надворешните прстени

Површината на која готвите можете да ја приспособите кон димензиите на садовите за готвење.

Користете го сензорското поле: 





За вклучување на надворешниот прстен: допрете го сензорското поле. Показното светло се пали.

За исклучување на надворешниот прстен: допирајте го сензорското поле се додека не се изгасне показното светло.

4.5 Автоматско загревање

Ако ја активирате оваа функција можете да ја добиете потребната поставка за јачина за пократок период. Оваа функција на некое време ја подесува највисоката температура и потоа ја намалува до точната поставка за јачина.

 За да ја активирате функцијата ринглата мора да биде ладна.

За да ја активирате функцијата за ринглата: допирајте на  се додека не се вклучи . Веднаш допрете  се додека не се појави точната поставка за јачина. После 3 секунди се појавува .

За исклучување на функцијата: допрете го .



4.6 Тајмер

Тајмер за одбројување



Оваа функција користете ја за да поставите колку време ќе работи ринглата само за ова готвење.

Прво поставете ја јачината на топлината за ринглата, а потоа поставете ја функцијата.

Поставување на ринглата: допирајте ја  повеќепати се додека не се вклучи показното светло на потребната рингла.

За да ја вклучите функцијата или да го промените времето: допрете го  или  на тајмерот за да го поставите времето (00 - 99 минути). Кога показното светло на ринглата започнува да трепка бавно, започнува одбројувањето.

За да го видите преостанатото време: поставете ја ринглата со . Показното светло на ринглата започнува да трепка побрзо. На екранот се покажува преостанатото време.

За исклучување на функцијата: поставете ја ринглата со  и допрете . Преостанатото време одбројува назад до 00. Показателот за ринглата се исклучува.



 Кога времето ќе истече, се огласува звук и трепка 00. Ринглата се исклучува.

За да го запрете звукот: допрете го .

Потсетник за минути

Можете да ја користите функцијата како **Потсетник за време** кога плочата за готвење е вклучена и кога не работат ринглите. На екранот за јачина на топлина се прикажува .

За вклучување на функцијата:

допрете го . Допрете го  или  на тајмерот за да го поставите времето. Кога времето ќе истече, се огласува звук и трепка **00**.

За да го запрете звукот: допрете го



Оваа функција не влијае врз работата на ринглите.



4.7 STOP+GO

Оваа функција сите рингли ги поставува да работат на најмала јачина.

Кога функцијата работи, не можете да ја смените поставката за јачината.

Функцијата не ја запира функцијата на тајмерот.

За вклучување на функцијата:

допрете . Се пали .

За исклучување на функцијата:



допрете го . Се пали претходната поставка за јачина.

4.8 Заклучување

Можете да ја заклучите контролната табла додека работи ринглата. Тоа спречува случајна промена на поставената јачина на топлината.

Прво поставете ја јачината на топлината.

За вклучување на функцијата:

допрете .  се пали за 4 секунди. Тајмерот останува вклучен.

За исклучување на функцијата:

допрете го . Се пали претходната поставка за јачина.





Кога ќе ја исклучите површината за готвење, се исклучува и оваа функција.



4.9 Уред за безбедност на деца

Оваа функција спречува случајно вклучување на површината за готвење.

За вклучување на функцијата:



вклучете ја површината за готвење со



. Не поставувајте ја јачината на топлината. Допрете на  4 секунди.

Се пали . Исклучете ја површината за готвење со .



За исклучување на функцијата:

вклучете ја површината за готвење со

. Не поставувајте ја јачината на топлината. Допрете на  4 секунди.

Се пали . Исклучете ја површината за готвење со .

За да ја прескокните оваа функција за само едно готвење: активирајте ја површината за готвење со .

Се пали . Допрете го  во траење од 4 секунди.

Поставете ја јачината на топлината за 10 секунди. Сега можете да ракувате со површината за готвење. Кога ќе ја деактивирате површината за готвење  функцијата повторно работи.

5. ПОМОШ И СОВЕТИ



ПРЕДУПРЕДУВАЊЕ!

Видете во поглавјата за заштита и сигурност.

5.1 Садови за готвење



Дното на садовите за готвење треба да е што е можно подебело и порамно.



Садовите за готвење од емајлиран челик и оние со алуминиумско или бакарно дно можат да предизвикаат промена на бојата на стакло-керамичката површина.

5.2 Примери на апликации за готвење



Податоците во табелата се само препорака.

Поставување е температура	Употребувајте за:	Време (мин.)	Совети
- 1	Одржување на топлината на зготвената храна.	колку што треба	Ставете капак на садовите за готвење.
1 - 2.	Холандски сос, топење: путер, чоколадо, желатин.	5 - 25	Мешајте од време на време.
1 - 2.	Зацврстување: ровки омлети, пржени јајца.	10 - 40	Гответе покриено со капак.
2. - 3.	Готвење ориз и јадења со млеко, подгревање готови јадења.	25 - 50	Додајте најмалку двапати повеќе течност од количеството ориз, мешајте ги јадењата со млеко во текот на готвењето.
3. - 4.	Зеленчук, риба, месо, готвени на пареа.	20 - 45	Додајте неколку супени лажици течност.
4. - 5.	Компири на пареа.	20 - 60	Употребете макс. ¼ l вода за 750 g компири.
4. - 5.	Готвење големи количества храна, чорби и супи.	60 - 150	До 3 l течност плус состојките.
5. - 7	Благо пржење: шницли, телешко кордон блу, котлети, ѓофтиња, колбаси, цигер, запршка, јајца, палачинки, крофни.	колку што треба	Превртете на половина од времето.
7 - 8	Целосно пржење, рендани компири, бифтеци, стекови.	5 - 15	Превртете на половина од времето.

Поставувањето температура	Употребувајте за:	Време (мин.)	Совети
9	Зовривање вода, варење тестенини, запржување месо (гулаш, месо за печење), помфрит во многу масло.		

6. НЕГА И ЧИСТЕЊЕ



ПРЕДУПРЕДУВАЊЕ!

Видете во поглавјата за заштита и сигурност.

6.1 Општи информации

- Чистете ја површината за готвење по секоја употреба.
- Секогаш употребувајте садови за готвење со чисто дно.
- Гребаниците или темните дамки на површината не влијаат врз работата на површината за готвење.
- Користете специјално средство за чистење наменето за површини за готвење.
- Употребувајте специјално стругало за стаклото.

6.2 Чистење на плочата за готвење

- **Веднаш отстранете:** стопена пластика, пластична фолија и храна

што содржи шеќер. Во спротивно, нечистотијата може да предизвика оштетување на плотната за готвење. Внимавајте да не се изгорите. Ставете го стругалото на стаклената површина под остар агол и движете го сечивото по површината.

- **Извадете ги откако апаратот е доволно изладен:** прстени од бигор, вода, дамки од маснотии, светкави метални промени на бојата. Чистете ја плочата за готвење со влажна крпа и неабразивен детергент. По чистењето, избришете ја плочата за готвење со мека крпа.
- **Извадете ја светкавата метална боја која се губи:** користете раствор од вода и оцет и чистете ја стаклената површина со влажна крпа.

7. РЕШАВАЊЕ НА ПРОБЛЕМИ









ПРЕДУПРЕДУВАЊЕ!

Видете во поглавјата за заштита и сигурност.

7.1 Што да направите ако...

Проблем	Можна причина	Решение
Не можете да ја вклучите или да ракувате со површината за готвење.	Апаратот не е поврзан со напојување за струја или не е правилно поврзан.	Проверете дали површината за готвење е правилно поврзана со електрично напојување. Видете го дијаграмот за поврзување.
	Избил осигурувач.	Проверете дали осигурувачот е причина за дефектот. Ако осигурувачот постојано прегорува, разговарајте со квалификуван електричар.
		Вклучете ја површината за готвење повторно и нагодете го поставувањето на температурата за помалку од 10 секунди.
	Истовремено сте допреле 2 или повеќе сензорски полиња.	Допирајте само по едно сензорско поле.
	Функцијата STOP+GO работи.	Видете во „Секојдневна употреба“.
	Има дамки од вода или маснотија на контролната табла.	Исчистете ја контролната табла.
Се огласува звучен сигнал и површината за готвење се исклучува. Се огласува звучен сигнал кога површината за готвење е исклучена.	Сте ставиле нешто на едно или повеќе сензорски полиња.	Тргнете го предметот од сензорските полиња.
Плотната за готвење се исклучува.	Сте ставиле нешто на сензорското поле ①.	Тргнете го предметот од сензорското поле.
Не се пали показното светло за преостаната топлина.	Ринглата не е жешка затоа што работела само кратко време.	Ако ринглата работела доволно долго за да е жешка, јавете се во овластениот сервис.
Функцијата за автоматско загревање не работи.	Ринглата е жешка.	Оставете ринглата да се излади доволно.

Проблем	Можна причина	Решение
	Поставена е највисока температура.	Поставката за највисока температура има иста јачина како и функцијата.
	Сте ја намалиле поставката за јачина на топлината до  .	Почнете од  и само зголемете ја поставката за јачина на топлината.
Не можете да го вклучите надворешниот прстен.		Прво вклучете го внатрешниот прстен.
 Има темна област на повеќенаменската рингла.	Нормално е да има темна област на повеќенаменската рингла.	
Сензорските полиња се вжештуваат.	Садот за готвење е преголем или сте го ставиле многу блиску до контролите.	Големите садови за готвење ставајте ги на задните рингли, ако е потребно.
 се вклучува.	Вклучено е Автоматското исклучување.	Исклучете ја и повторно вклучете ја површината за готвење.
 се вклучува.	Работи функцијата Уред за безбедност на децата или заклучување.	Видете во „Секојдневна употреба“.
 и се прикажува број.	Има грешка на површината за готвење.	Исклучете ја површината за готвење некое време од струја. Исклучете го осигурувачот од електричниот систем на куќата. Вклучете го повторно. Ако повторно се запали  , обратете се во Овластениот сервисен центар.

7.2 Ако не можете да најдете решение...

Ако не можете самите да го решите проблемот, обратете се кај вашиот продавач или во овластениот сервисен центар. Наведете ги податоците од плочката за спецификации. Исто така наведете ја и троцифрената шифра за стакло-керамика (се наоѓа во аголот на стаклената површина) и пораката за грешка која се пали. Осигурете се дека

правилно работите со површината за готвење. Ако неправилно сте ракувале со површината за готвење, сервисирањето од страна на сервисниот техничар или на продавачот нема да биде бесплатно, дури и во гарантниот период. Упатствата за службата за односи со корисниците и за условите на гаранцијата се наведени во гарантниот лист.

8. МОНТАЖА



ПРЕДУПРЕДУВАЊЕ!
Видете во поглавјата за
заштита и сигурност.

8.1 Пред монтажата

Пред да ја монтирате површината за готвење, напишете ги информациите подолу од плочката за спецификации. Плочката со спецификации се наоѓа на дното од куќиштето на апаратот.

Сериски број (S.N.)

8.2 Вградени плочи за готвење

Користете ги плочите за готвење што се вградуваат само ако се претходно

8.4 Комплет

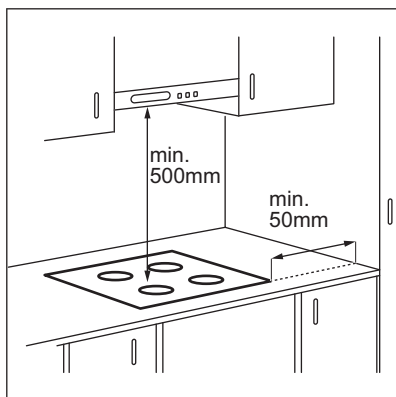

вградени во соодветни елементи за вградување и во работни површини кои ги исполнуваат стандардите.

8.3 Кабел за поврзување

- Површината за готвење се испорачува со кабел за струја.
- За да го замените оштетениот кабел користете го следниот (или понов) вид кабел: H05V2V2-F Т мин. 90°C. Обратете се во локалниот сервисен центар.

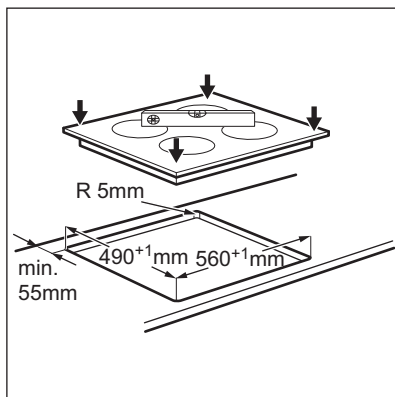

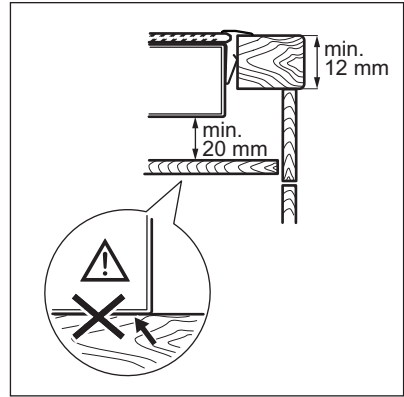
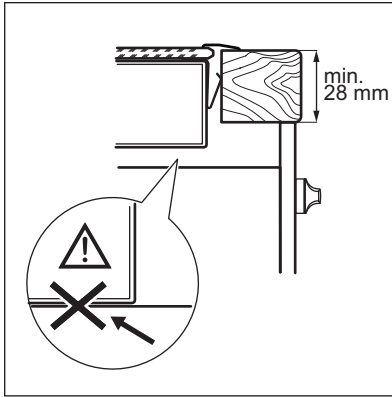

8.5 Заштитна кутија

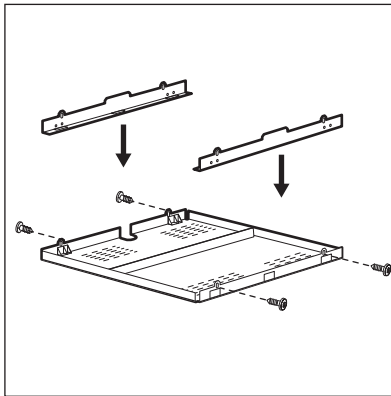

Ако користите заштитна кутија (додатен прибор), заштитното дно директно под површината за готвење не е потребно. Додатната заштитна кутија може да не е достапна во некои земји. Контактирајте со вашиот локален дистрибутер.



Не можете да ја користите заштитната кутија ако ја монтирате површината за готвење над печката.

9. ТЕХНИЧКИ ПОДАТОЦИ

9.1 Плочка со спецификации

Модел EHF6342XOK
Тип 58 HAD 36 AO

Сериски бр.
ELECTROLUX

PNC (Број на производ) 949 492 227 00
220 - 240 V 50 - 60 Hz

Произведено во Романија
6.3 kW



9.2 Спецификации за ринглите

Рингла	Номинална моќност (Поставка за максимална топлина) [W]	Дијаметар на рингла [mm]
Лева предна	750 / 2200	120 / 210
Лева задна	1200	145
Десна предна	1200	145
Десна задна	700 / 1700	120 / 180

За оптимални резултати при готвењето користете сад за готвење

којшто не е поголем од дијаметарот на ринглата.

10. ЕНЕРГЕТСКА ЕФИКАСНОСТ

10.1 Информации за производ во согласност со EU 66/2014

Идентификација на модел	EHF6342XOK	
Вид плоча за готвење	Вградена плоча за готвење	
Број на рингли	4	
Технологија на греење	Светлосен грејач	
Дијаметар на кружни рингли (Ø)	Лева предна Лева задна Десна предна Десна задна	21,0 cm 14,5 cm 14,5 cm 18,0 cm
Потрошувачка на енергија по рингла (EC electric cooking)	Лева предна Лева задна Десна предна Десна задна	191,4 Wh / kg 196,8 Wh / kg 196,8 Wh / kg 184,2 Wh / kg
Потрошувачка на енергија на плочата за готвење (EC electric hob)	192,3 Wh / kg	

EN 60350-2 - Household electric cooking appliances - Part 2: Hobs - Methods for measuring performance

10.2 Штедење на енергија

Можете да заштедите енергија за време на секојдневното готвење ако ги следите советите дадени подолу.

- Кога ќе ја загреете водата, користете само онолку колку што ви е потребно.
- Ако е можно, секогаш ставајте капак на садот за готвење.
- Пред да ја вклучите ринглата, ставете го садот на неа.
- Дното на садот треба да биде со ист дијаметар како и ринглата.

- Ставете помали садови за готвење на помалите рингли.
- Ставете го садот за готвење директно во центарот на ринглата.
- Користете ја преостаната топлина за да ја зачувата храната топла или да ја стопите.

11. ГРИЖА ЗА ОКОЛИНАТА

Рециклирајте ги материјалите со симболот . Ставете ја амбалажата во соодветни контејнери за да ја рециклирате. Помогнете во заштитата на животната средина и човековото здравје и рециклирајте го отпадот од електрични и електронски апарати. Не

фрлајте ги апаратите озанчени со симболот  во отпадот од домаќинството. Вратете го производот во вашиот локален капацитет за рециклирање или контактирајте ја вашата општинска канцеларија.

www.electrolux.com/shop



867328633-A-222016

