



**EEG88520W**

LT Naudojimo instrukcija | **Indaplovė**

**2**

PL Instrukcja obsługi | **Zmywarka**

**33**



# Sveiki atvykę į „Electrolux“ pasaulį! Dėkojame, kad išsirinkote mūsų prietaisą.



Čia rasite naudojimo patarimų, brošiūrų, informacijos apie trikčių šalinimą, aptarnavimą ir remontą:  
[www.electrolux.com/support](http://www.electrolux.com/support)

Galimi pakeitimai.

## TURINYS

1. SAUGOS INFORMACIJA.....	2
2. SAUGOS INSTRUKCIJOS.....	4
3. ĮRENGIMAS.....	6
4. GAMINIO APRAŠYMAS.....	7
5. VALDYMO SKYDELIS.....	8
6. PROGRAMOS PASIRINKIMAS.....	9
7. PAGRINDINIAI NUSTATYMAI.....	11
8. BELAIDIS RYŠYS.....	16
9. PRIEŠ NAUDOJANT PIRMĄ KARTĄ.....	17
10. KASDIENIS NAUDOJIMAS.....	18
11. GUDRYBĖS IR PATARIMAI.....	21
12. VALYMAS IR PRIEŽIŪRA.....	22
13. TRIKČIŲ DIAGNOSTIKA.....	26
14. TECHNINĖ INFORMACIJA.....	31
15. APLINKOS APSAUGA.....	32

## 1. ⚠ SAUGOS INFORMACIJA

Prieš įrengdami ir naudodami šį prietaisą, atidžiai perskaitykite pateiktą instrukciją. Gamintojas neatsako už sužalojimus ar žalą, patirtą dėl netinkamo prietaiso įrengimo ar naudojimo. Instrukciją visada laikykite saugioje ir pasiekiamoje vietoje, kad prireikus galėtumėte pasižiūrėti.

### 1.1 Vaikų ir pažeidžiamų žmonių sauga

- Vyresni nei 8 metų vaikai ir asmenys, turintys fizinių, jutiminių arba protinių sutrikimų, arba asmenys, kuriems trūksta patirties ar žinių, šį prietaisą gali naudoti tik prižiūrimi kitų arba gavę nurodymus, kaip saugiai naudotis prietaisu, jei jie supranta su prietaiso naudojimu susijusius pavojus.

- Nuo 3 iki 8 metų vaikų ir asmenų, turinčių sunkią negalią, negalima palikti be priežiūros ir kitaip leisti pasiekti naudojamą prietaisą.
- Mažesnių nei 3 metų vaikų negalima palikti be priežiūros ar kitaip leisti pasiekti naudojamą prietaisą.
- Vaikus būtina prižiūrėti ir užtikrinti, kad jie su prietaisu nežaistų.
- Valymo priemonės laikykite vaikams nepasiekiamoje vietoje.
- Neleiskite nepilnamečiams vaikams ir gyvūnams būti šalia prietaiso atidarytomis durelėmis.
- Vaikai be priežiūros negali atlikti prietaiso valymo ir naudotojo priežiūros darbų.

## 1.2 Bendrieji saugos reikalavimai

- Šis prietaisas skirtas tik buitinių indų ir stalo reikmenų valymui.
- Tai buitinis prietaisas, skirtas naudoti patalpose, vienam šeimos ūkiui.
- Šį prietaisą galima naudoti biuruose, viešbučių kambariuose, nakvynės ar svečių namuose, sodybose ar kitoje panašioje aplinkoje, kur prietaiso naudojimo intensyvumas neviršija buitinio (vidutinio) naudojimo.
- Nekeiskite šio prietaiso techninių savybių.
- Darbinis vandens slėgis (mažiausias ir didžiausias) turi būti 0.05 (0.5) / 1 (10) MPa (bar) diapazone.
- Laikykitės didžiausio 14 vietos nuostatų skaičiaus.
- Kad išvengtumėte nelaimingų atsitikimų, nepalikite prietaiso durelių atidarytų.
- Jei pažeidžiamas maitinimo laidas, jį leidžiama keisti tik gamintojui, jo įgaliotajam techninės priežiūros centrui arba panašios kvalifikacijos asmenims – kitaip gali kilti pavojus.
- DĖMESIO! Aštrūs peiliai ir kiti stalo įrankiai turi būti dedami į krepšelį aštriais galais žemyn arba horizontaliai.

- Prieš bet kokius techninės priežiūros darbus išjunkite prietaisą ir ištraukite maitinimo laido kištuką iš elektros lizdo.
- Nevalykite prietaiso didelio slėgio vandens purkštuvais ir (arba) garais.
- Jeigu prietaiso apačioje įrengtos ventiliacinės angos, jų negalima uždengti, pavyzdžiui, kilimu.
- Prietaisą prie vandentiekio sistemos prijunkite naudodami naujus, kartu su prietaisu tiekiamus žarnų komplektus. Senų žarnų komplektų nenaudokite.

## 2. SAUGOS INSTRUKCIJOS

### 2.1 Įrengimas

#### ĮSPĖJIMAS!

Šį prietaisą įrengti privalo tik atitinkamos kvalifikacijos specialistas.

- Nuimkite visas pakavimo medžiagas.
- Neįrenkite ir nenaudokite sugadinto prietaiso.
- Vadovaukitės su prietaisu pateiktomis įrengimo instrukcijomis.
- Visada būkite atsargūs, kai perkeliate prietaisą, nes jis yra sunkus. Visada mūvėkite apsaugines pirštines ir avėkite uždarą avalynę.
- Neįrenkite ir nenaudokite prietaiso ten, kur temperatūra būna žemesnė nei 0 °C.
- Įrenkite prietaisą saugioje ir tinkamoje vietoje, atitinkančioje įrengimo reikalavimus.
- Saugumo sumetimais nenaudokite prietaiso, prieš įrengdami jį balduose.

### 2.2 Elektros prijungimas

#### ĮSPĖJIMAS!

Pavojus sukelti gaisrą ir gauti elektros smūgį.

- Įspėjimas: šį prietaisą būtina prijungti prie įžeminto buitinio elektros tiekimo lizdo.
- Įsitinkite, kad parametrai techninių duomenų plokštelėje atitinka maitinimo tinklo elektros vardinius duomenis.

- Visada naudokite tinkamai įrengtą įžemintą saugųjį elektros lizdą.
- Nenaudokite daugiakanalių adapterių ir ilginamųjų laidų.
- Būkite atsargūs, kad nesugadintumėte elektros kištuko ir maitinimo laido. Jei reikėtų pakeisti maitinimo laidą, tai turi padaryti mūsų įgaliotasis techninės priežiūros centras.
- Elektros kištuką į tinklo lizdą junkite tik tuomet, kai visiškai pabaigsite įrengimą. Įsitinkite, kad įrengus prietaisą, elektros laido kištuką būtų lengva pasiekti.
- Norėdami išjungti prietaisą, netraukite už maitinimo laido. Visada traukite paėmę už elektros kištuko.

### 2.3 Vandens jungtis

- Nepažeiskite vandens žarnų.
- Prieš jungdami prietaisą prie naujų ar ilgai nenaudotų vamzdžių, remontuotų arba naujų prietaisų (vandens skaitiklių ir pan.), palaukite kol pradės tekėti švarus ir skaidrus vanduo.
- Pirmą kartą naudodami prietaisą ir juo pasinaudoję patikrinkite, ar nėra vandens nuotėkio.
- Jeigu pažeista vandens įleidimo žarna, nedelsdami užsukite vandens čiaupą ir ištraukite kištuką iš elektros tinklo lizdo. Dėl vandens tiekimo žarnos keitimo kreipkitės į įgaliotąjį techninės priežiūros atstovą.

- Be elektros maitinimo, vandens apsaugos sistema neaktyvi. Šiuo atveju galima užtvindymo rizika.
- Vandens tiekimo žarnos įmontuotas apsauginis vožtuvas ir maitinimo kabelis su apsauginiu apvalkalu.

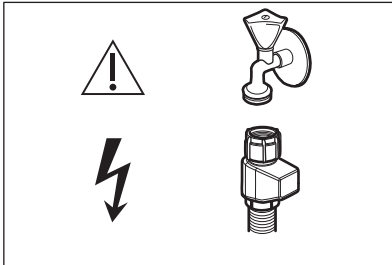

### ⚠ ĮSPĖJIMAS!

⚡ Pavojinga įtampa.

## 2.4 Naudojimas

- Šalia prietaiso, į prietaisą arba ant jo nedėkite degių medžiagų arba degiomis medžiagomis sudrėkintų daiktų.
- Indų plovikliai yra pavojingi. Vadovaukitės ploviklio pakuotėje pateiktais saugos nurodymais.
- Nevartokite ir nenaudokite prietaise likusio vandens.
- Nebandykite iš prietaiso išimti indų, kol nesibaigė plovimo programa. Ant indų gali likti šiek tiek ploviklio.
- Nedėkite indų ant atvirų prietaiso durelių ir nespauskite durelių.
- Jei veikiant plovimo programai atidarysite prietaiso dureles, iš jo gali išsiveržti karšti garai.

## 2.5 Vidinis apšvietimas

### ⚠ ĮSPĖJIMAS!

Susižeidimo pavojus.

- Šiame prietaise įrengtas vidinis apšvietimas, kuris įsijungia atidarius prietaiso dureles, o išsijungia jas uždarius.
- Norėdami pakeisti vidinę apšvietimo lemputę, kreipkitės į įgaliotąjį techninės priežiūros centrą.

## 2.6 Paslauga

- Dėl prietaiso remonto kreipkitės į įgaliotąjį techninės priežiūros centrą. Naudokite tik originalias dalis.
- Atkreipkite dėmesį, kad pačių arba neprofesionalus remontas gali turėti pasekmių saugai ir panaikinti garantiją.
- Nutraukus prietaiso modelio gamybą, šių atsarginių dalių galima įsigyti dar mažiausiai 7-erius metus: variklį, cirkuliacinį ir vandens išleidimo siurblį, šildytuvus ir kaitinimo elementus, šildymo siurblius, vamzdžius ir susijusią įrangą, žarnas, vožtuvus, filtrus ir hermetikus, konstrukcines ir vidines dalis, durų mazgus, mikroplokštes, valdymo skydelį, termostatus, slėgio ir kitus jutiklius, programinę ir aparatinę įrangą, atkūrimo programinę įrangą. Nutraukus prietaiso modelio gamybą, šių atsarginių dalių galima įsigyti dar mažiausiai 10 metų: durelių lankstus, sandariklius, purkštuvus, vandens išleidimo filtrus, vidines lentynas ir plastikines detales, krepšius ir dangtelius. Jūsų šalyje šis laikotarpis gali būti ilgesnis. Daugiau informacijos rasite mūsų internetinėje svetainėje.
- Įsidėmėkite, kad tam tikros šios atsarginės dalys yra prieinamos tik profesionaliems remonto specialistams ir kad ne visos atsarginės dalys yra aktualios visiems modeliams.
- Šio gaminio viduje esanti (-čios) lemputė (-ės) ir atskirai parduodamos atsarginės lemputės: Šios lemputės turi atlaikyti ekstremalias fizines sąlygas buitiniuose prietaisuose, pavyzdžiui, temperatūrą, vibraciją, drėgmę, arba yra skirtos informuoti apie prietaiso veikimo būseną. Jos nėra skirtos naudoti kitoms paskirtims ir netinka patalpoms apšviesti.

## 2.7 Seno prietaiso išmetimas

### ⚠ ĮSPĖJIMAS!

Pavojus susižeisti arba uždusti.

- Ištraukite maitinimo laido kištuką iš maitinimo tinklo lizdo.
- Nupjaukite elektros laidą ir išmeskite jį.
- Nuimkite durelių velkę, kad vaikai ir naminiai gyvūnai neužsidarytų prietaise.

## 3. ĮRENGIMAS

### ⚠️ ĮSPĖJIMAS!

Prieš montuodami susipažinkite su saugos instrukcijomis.

Norėdami gauti daugiau išsamios informacijos peržiūrėkite kartu su prietaisu pateiktą instrukciją.

### 3.1 Montavimas balduose



[www.youtube.com/electrolux](https://www.youtube.com/electrolux)  
[www.youtube.com/aeg](https://www.youtube.com/aeg)

How to install your AEG/Electrolux  
60 cm Sliding Door Dishwasher

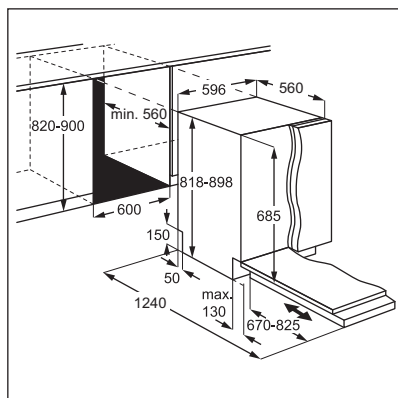

### 3.2 Apsauginiai dangteliai

Jei baldo plokštė nesumontuota, prietaiso dureles atidarykite atsargiai, kad nesusižeistumėte.

Sumontavę pasirūpinkite, kad plastikiniai dangteliai būtų užfiksuoti. Durelių šonuose esančių plastikinių dangtelių pažeidimas arba nuėmimas gali turėti įtakos prietaiso funkcionalumui ir sužaloti. Jei plastikinis dangtelis pažeistas, susisiekiite su įgaliotu aptarnavimo centru, kad jį pakeistų į naują.

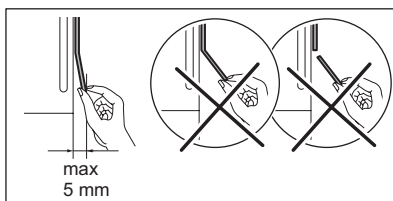
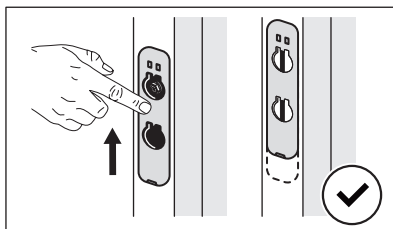
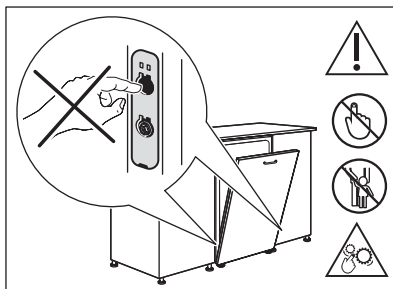

## 4. GAMINIO APRAŠYMAS

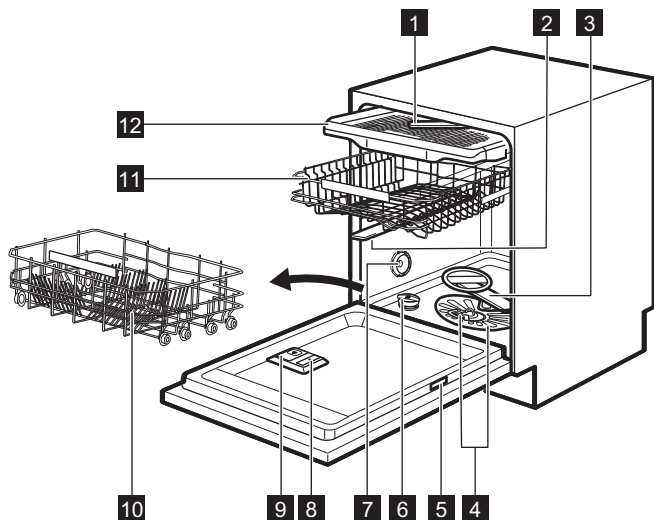

- 1 Viršutinis purkštuvus
- 2 Vidurinis purkštuvus
- 3 Apatinis purkštuvus
- 4 Filtrai
- 5 Verčių lentelė
- 6 Druskos skyrelis
- 7 Ventiliacinė anga
- 8 Skalavimo priemonės dalytuvas
- 9 Plovimo priemonės dalytuvas
- 10 Apatinis krepšys
- 11 Viršutinis krepšys
- 12 Įrankių stalčius

### 4.1 QR kodas vardinėje lentelėje

Vardinėje prietaiso lentelėje yra QR kodas, kurį galite panaudoti dviem būdais.

Nuskaitykite QR kodą mobiliojo prietaiso vaizdo kamera ir būsite nukreipti į programėlę programėlių parduotuvėje. Laikykitės nurodymų ir atsisiųskite programėlę.

Nuskaitykite QR kodą naudodami programėlės skaitytuvą, kad susietumėte indaplovę su savo mobiliuoju įrenginiu.

### 4.2 Vidinis apšvietimas

Prietaise integruota vidaus apšvietimo lemputė. Ji įsijungia atidarius dureles arba įjungus prietaisą, kai durelės atidarytos.

Apšvietimas išsijungia uždarius dureles arba išjungus prietaisą. Be to, siekiant taupyti energiją, po tam tikro laiko apšvietimas išsijungia automatiškai.

## 5. VALDYMO SKYDELIS

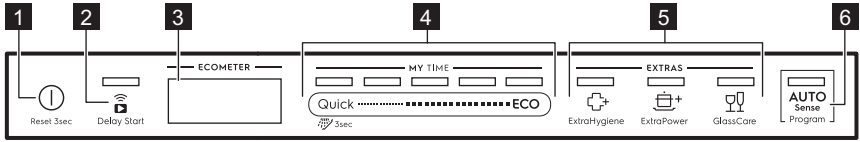

- 1** Įjungimo-išjungimo mygtukas / atkūrimo mygtukas
- 2** Atidėto paleidimo mygtukas / Nuotolinis paleidimas mygtukas
- 3** Ekranas
- 4** MY TIME programos pasirinkimo juosta
- 5** Parinkčių mygtukai (EXTRAS)
- 6** AUTO Sense programos mygtukas

### 5.1 Valdymo skydelis

Ekrane rodoma tokia informacija:

- ECOMETER
- Indikatoriai
- Programų pavadinimai ir trukmės
- Atidėto paleidimo laikas

- Informaciniai tekstai

### 5.2 ECOMETER



ECOMETER nurodo, kaip programos pasirinkimas įtakoja energijos ir vandens sąnaudas. Kuo daugiau juostų įjungta, tuo mažesnės sąnaudos.

**ECO** nurodo labiausiai aplinkai draugišką programos pasirinkimą vidutiniškai suteptiems indams išplauti.

### 5.3 Indikatoriai

Indikatorius	Aprašymas
	Skalavimo priemonės indikatorius. Užsidega, kai reikia papildyti skalavimo priemonės dalytuvą. Žr. skyrių „Prieš naudojant pirmą kartą“.
	Druskos indikatorius. Jis įsijungia, kai reikia papildyti druskos. Žr. skyrių „Prieš naudojant pirmą kartą“.
	Machine Care indikatorius. Įsijungia, kai reikia išvalyti prietaiso vidų naudojant Machine Care programą. Žr. skyrių „Valymas ir priežiūra“.
	Džiovinimo ciklo indikatorius. Įsijungia, kai pasirenkate programą su džiovinimo ciklu. Mirksi džiovinimo ciklo metu. Žr. „Programos pasirinkimas“.
	„Wi-Fi“ indikatorius. Įsijungia, kai įjungiate belaidį ryšį. Žr. skyrių „Belaidis ryšys“.
	Nuotolinis paleidimas indikatorius. Įsijungia, kai įjungiate nuotolinį paleidimą. Žr. skyrių „Kasdienis naudojimas“.
	Delay Start indikatorius. Įsijungia, kai nustatote atidėtą paleidimą. Žr. skyrių „Kasdienis naudojimas“.
	Pauzės indikatorius. Mirksi, kai pristabdote plovimo ciklą arba atidarydami prietaiso dureles atidedate laiko atskaitą. Žr. skyrių „Kasdienis naudojimas“.
	Įspėjimo indikatoriai. Įsijungia prietaiso trikties atveju. Žr. skyrių „Trikčių diagnostika“.

## 6. PROGRAMOS PASIRINKIMAS

### 6.1 MY TIME

MY TIME juosta leidžia pagal programos trukmę pasirinkti tinkamą indų plovimo ciklą.

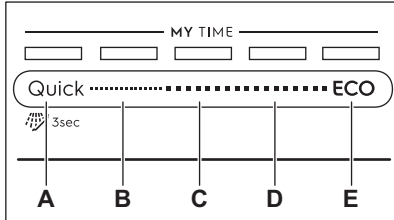

- A. • **Quick** yra trumpiausia programa, (30min) tinkama šviežiai ir nestipriai suteptiems indams plauti.
  - **Pirminis plovimas (15min)** programa skirta maisto likučiams nuskalauti. Ji apsaugo nuo prasto kvapo kaupimosi prietaise. Su šia programa plovimo priemonės naudoti nereikia.
- B. **1h** programa skirta plauti ką tik išpurvintus indus, su šiek tiek pridžiūvusiais nešvarumais.
- C. **1h 30min** programa tinkama plauti ir džiovinti vidutiniškai išpurvintus indus.
- D. **2h 40min** programa tinkama plauti ir džiovinti labai išpurvintus indus.
- E. **ECO** programa yra ilgiausia ir veiksmingiausiai panaudojanti vandenį ir elektros energiją, jei plaunate vidutiniškai suteptus indus bei įrankius. Tai standartinė patikros įstaigų naudojama programa. <sup>1)</sup>

### 6.2 AUTO Sense

Programa AUTO Sense automatiškai pakoreguoja plovimo ciklą pagal plaunamų indų tipą.

Prietaisas nustato krepšiuose sudėtų indų užterštumo laipsnį ir kiekį. Jis parenka vandens temperatūrą, kiekį ir plovimo trukmę.

### 6.3 EXTRAS

Jūs galite koreguoti programos pasirinkimą pagal savo poreikius, aktyvindami EXTRAS.

#### ExtraHygiene

 ExtraHygiene užtikrinami geresni plovimo rezultatai, nes per paskutinę skalavimo fazę bent 10 minučių palaikoma 65–70 °C temperatūra.

#### ExtraPower

 ExtraPower gerina indų plovimo rezultatus naudojant pasirinktą programą. Ši funkcija padidina plovimo temperatūrą ir pailgina trukmę.

#### GlassCare

 GlassCare apsaugo trapius indus, o ypač taures, nuo pažeidimų. Ši parinktis apsaugo nuo sparčių temperatūros pokyčių ir sumažina ją iki 45 °C.

### 6.4 Priedai programėlėje

Programėlėje rasite papildomų indų plovimo parinkčių. Norėdami naudotis visomis parinktimis, susiekite indaplovę su programėle. Žr. skyrių „Belaidis ryšys“.

<sup>1)</sup> Ši programa skirta įvertinti, ar prietaisas atitinka „Ecodesign“ komisijos reglamento (ES) 2019/2022 nuostatas.

## 6.5 Programų apžvalga

Programa	Plaunami indai	Nešvarumo laipsnis	Programos fazės	EXTRAS
Quick	Indai ir įrankiai	Šviežia (-ias)	<ul style="list-style-type: none"> <li>Indų plovimo temperatūra 50 °C</li> <li>Tarpinis skalavimas</li> <li>Galutinis skalavimas 45 °C</li> <li>AirDry <b>1)</b></li> </ul>	<ul style="list-style-type: none"> <li>ExtraPower</li> <li>GlassCare</li> <li>ExtraHygiene</li> </ul>
 Pirminis plovimas	Visi	Visi	<ul style="list-style-type: none"> <li>Pirminis plovimas</li> </ul>	Netaikoma
1h	Indai ir įrankiai	Ką tik panaudoti indai, šiek tiek išdžiūvę	<ul style="list-style-type: none"> <li>Indų plovimo temperatūra 60 °C</li> <li>Tarpinis skalavimas</li> <li>Galutinis skalavimas 50 °C</li> <li>AirDry <b>1)</b></li> </ul>	<ul style="list-style-type: none"> <li>ExtraPower</li> <li>GlassCare</li> <li>ExtraHygiene</li> </ul>
1h 30min	Indai, stalo įrankiai, puodai, keptuvės	Normalūs, lengvai išdžiūvę	<ul style="list-style-type: none"> <li>Indų plovimo temperatūra 60 °C</li> <li>Tarpinis skalavimas</li> <li>Galutinis skalavimas 55 °C</li> <li>Džiovinimas</li> <li>AirDry <b>1)</b></li> </ul>	<ul style="list-style-type: none"> <li>ExtraPower</li> <li>GlassCare</li> <li>ExtraHygiene</li> </ul>
2h 40min	Indai, stalo įrankiai, puodai, keptuvės	Nuo normaliai iki stipriai suteptų, išdžiūvę	<ul style="list-style-type: none"> <li>Pirminis plovimas</li> <li>Indų plovimo temperatūra 60 °C</li> <li>Tarpinis skalavimas</li> <li>Galutinis skalavimas 60 °C</li> <li>Džiovinimas</li> <li>AirDry <b>1)</b></li> </ul>	<ul style="list-style-type: none"> <li>ExtraPower</li> <li>GlassCare</li> <li>ExtraHygiene</li> </ul>
ECO	Indai, stalo įrankiai, puodai, keptuvės	Normalūs, lengvai išdžiūvę	<ul style="list-style-type: none"> <li>Pirminis skalbimas</li> <li>Indų plovimo temperatūra 50 °C</li> <li>Tarpinis skalavimas</li> <li>Galutinis skalavimas 55 °C</li> <li>Džiovinimas</li> <li>AirDry <b>1)</b></li> </ul>	<ul style="list-style-type: none"> <li>ExtraPower</li> <li>GlassCare</li> <li>ExtraHygiene</li> <li>ExtraSilent <b>2)</b></li> </ul>
AUTO Sense	Indai, stalo įrankiai, puodai, keptuvės	Visi	<ul style="list-style-type: none"> <li>Pirminis plovimas</li> <li>Indų plovimo temperatūra 50 - 60 °C</li> <li>Tarpinis skalavimas</li> <li>Galutinis skalavimas 60 °C</li> <li>Džiovinimas</li> <li>AirDry <b>1)</b></li> </ul>	Netaikoma

Programa	Plaunami indai	Nešvarumo laipsnis	Programos fazės	EXTRAS
Machine Care	Prietaiso vidaus valymui. Žr. skyrių „Valymas ir priežiūra“.		<ul style="list-style-type: none"> <li>Valymas 70 °C</li> <li>Tarpinis skalavimas</li> <li>Galutinis skalavimas</li> <li>AirDry <b>1)</b></li> </ul>	Netaikoma

1) Automatinis durelių atidarymas džiovinimo ciklo metu. Žr. „Pagrindiniai nustatymai“.

2) Prieinama tik programėlėje.

## Sąnaudų vertės

Programa 1)2)	Vanduo (l)	Energija (kWh)	Trukmė (min)
Quick	11.0	0.620	30
Pirminis plovimas	5.0	0.010	15
1h	11.8	0.970	60
1h 30min	11.9	1.110	90
2h 40min	11.9	1.210	160
ECO	9.9	0.644	240
AUTO Sense	12.1	1.220	170
Machine Care	10.6	0.710	60

1) Vertės gali skirtis, priklausomai nuo vandens slėgio ir temperatūros, maitinimo įtampos parametrų, parinkčių, indų kiekio ir jų sutepimo lygio.

2) Nauda ne ECO programoms yra tik informacinio pobūdžio.

## Informacija bandymų laboratorijoms

Jei norite gauti daugiau informacijos apie bandymų vykdymą (pvz., pagal EN60436 standartą), rašykite šiuo adresu:

**info.test@dishwasher-production.com**

Laiške nurodykite techninių duomenų lentelėje pateiktą gaminio numerio kodą (PNC).

Jei kiltų kitų klausimų dėl indaplovės, pradžioje perskaitykite su prietaisu tiekiamą priežiūros vadovą.

## 7. PAGRINDINIAI NUSTATYMAI

Galite sukonfigūruoti prietaisą keisdami pagrindinius nustatymus pagal savo poreikius.

Nustatymai	Reikšmės	Aprašymas
Vandens kietumas	1–10 (numatytasis: 5)	Vandens minkštino lygį parinkite atsižvelgdami į jūsų rajono vandens kietumą. <b>1)</b>

Nustatymai	Reikšmės	Aprašymas
Skal. priem. kiekis	0–6 (numatytasis: 5)	Pakoreguokite skalavimo priemonės lygį pagal poreikį. <b>1)</b>
Pabaigos signalas	IJUNGTA IŠJUNGTA (numatytoji nuostata)	Ijunkite arba išjunkite programos pabaigos garso signalą. <b>1)</b>
Aut. dur. atidarymas	IJUNGTA (numatytoji nuostata) IŠJUNGTA	Ijungti arba išjungti AirDry. <b>1)</b>
Mygtukų tonai	IJUNGTA (numatytoji nuostata) IŠJUNGTA	Paspaužę įjungsite arba išjungsite mygtukų paspaudimo garsus.
Rodyti ant grindų	IJUNGTA (numatytoji nuostata) IŠJUNGTA	Ijungti arba išjungti TimeBeam. <b>1)</b>
Ryškusmas	0 - 9	Reguliuokite ekrano ryškumą.
Kalba	Kalbų sąrašas (numatytoji: anglų k.)	Pasirinkite pageidaujama kalbą.
Atkurti nuostatas	TAIP NE	Atkurkite prietaiso gamyklinius nustatymus. Ši parinktis neturi įtakos belaidžio ryšio nustatymams.
WiFi	IJUNGTA IŠJUNGTA (numatytoji nuostata)	Ijunkite arba išjunkite belaidį ryšį. <b>2)</b>
Tinklas	Signalo stiprumas IP MAC	Patikrinkite tinklo ryšio informaciją.
Pamiršti tinklą	TAIP NE	Atkurkite tinklo rekvizitus. <b>2)</b>
PNC numeris	Skaičius	Patikrinkite prietaiso PNC numerį. <b>1)</b>

**1)** Daugiau informacijos rasite šiame skyriuje.

**2)** Daugiau informacijos rasite skyriuje „Belaidis ryšys“.

## 7.1 Nustatymo režimas

### Kaip naršyti nustatymo režime

Nustatymo režime galite naršyti, naudodami MY TIME pasirinkimo juostą.

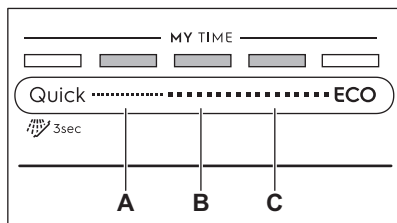

**A. Ankstesnis mygtukas**

**B. GERAI mygtukas**

**C. Toliau mygtukas**

Naudokite **Ankstesnis** ir **Toliau**, kad perjungtumėte bazines nuostatas ir pakeistumėte jų vertę.

Naudokite **GERAI**, kad įvestumėte pasirinktą nuostatą ir patvirtintumėte jos vertės pakeitimą.

### Kaip įjungti nustatymo režimą

Prieš paleisdami programą, galite įjungti nustatymo režimą. Kai programa vykdoma, jūs negalite įjungti nustatymo režimo.

Norėdami įjungti nustatymo režimą, vienu metu paspauskite ir palaikykite nuspaudę maždaug 3 sekundes Quick ir **ECO**.

- Įsijungia su **Ankstesnis, GERALI** ir **Toliau** susiję lemputės.
- Ekране rodoma pirma galima nuostata ir jos dabartinė vertė.

## Kaip pakeisti nuostatą

Įsitikinkite, kad prietaisas veikia nustatymo režimu.

1. Naudokite **Ankstesnis** arba **Toliau** norimai nuostatai pasirinkti.

Ekране rodomas nuostatos pavadinimas ir jos dabartinė vertė.

2. Norėdami įvesti nuostatą, paspauskite **GERAI**.

Ekране rodomos galimos vertės.

3. Paspauskite **Ankstesnis** arba **Toliau** vertei pakeisti.

4. Paspaudus **GERAI**, nuostata patvirtinama.

- Nauja nuostata yra išsaugota.
- Prietaisas sugrįžta į bazinių nuostatų sąrašą.

5. Paspauskite vienu metu ir maždaug 3 sekundes palaikykite nuspaudę Quick ir **ECO**, kad išjungtumėte nustatymo režimą.

Prietaise vėl įjungiamas programos pasirinkimo režimas.

Išsaugotos nuostatos galios, kol vėl jas pakeisite.

## 7.2 Vandens minkštiklis

Vandens minkštinimo filtras pašalina mineralus iš tiekiamo vandens, kurie turėtų neigiamo poveikio plovimo rezultatams ir prietaisui.

Kuo daugiau vandenyje yra tokių mineralų, tuo vanduo yra kietesnis. Vandens kietumas matuojamas santykinę skale.

Vandens minkštinimo lygį reikia rinktis pagal vandentiekio vandens kietumą. Jūsų vandens tiekėjai gali nurodyti, kokio kietumo vanduo jums yra tiekiamas. Jei siekiate geriausių rezultatų, pasirinkite tinkamą vandens minkštinimo lygį.

## Vandens kietumas

Vokietijoje (°dH)	Prancūzijoje (°fH)	mmol/l	mg/l (ppm)	Pagal Klarką	Vandens minkštinimo lygis
47 - 50	84 - 90	8.4 - 9.0	835 - 904	58 - 63	10
43 - 46	76 - 83	7.6 - 8.3	755 - 834	53 - 57	9
37 - 42	65 - 75	6.5 - 7.5	645 - 754	46 - 52	8
29 - 36	51 - 64	5.1 - 6.4	505 - 644	36 - 45	7
23 - 28	40 - 50	4.0 - 5.0	395 - 504	28 - 35	6
19 - 22	33 - 39	3.3 - 3.9	325 - 394	23 - 27	5 1)
15 - 18	26 - 32	2.6 - 3.2	255 - 324	18 - 22	4
11 - 14	19 - 25	1.9 - 2.5	185 - 254	13 - 17	3
4 - 10	7 - 18	0.7 - 1.8	70 - 184	5 - 12	2
<4	<7	<0.7	<70	< 5	1 2)

1) Gamyklinis nustatymas.

2) Su šiuo lygiu druskos nenaudokite.

**Nepaisant naudojamo ploviklio rūšies, nustatykite tinkamą vandens kietumo lygį,**

**kad druskos papildymo indikatorius būtų aktyvus.**



Kombinuotosios tabletės, kurių sudėtyje yra druskos, nepakankamai veiksmingai suminkština kietą vandenį.

### Regeneracijos procesas

Siekiant užtikrinti tinkamą vandens minkštiklio įtaiso veikimą, jį reikia periodiškai regeneruoti. Šis procesas vykdomas automatiškai ir tai yra įprasto indaplovės veikimo dalis.

Išnaudojus nurodytą kiekį vandens (žr. vertes lentelėje) nuo ankstesnio regeneracijos proceso, bus pradėtas naujas regeneracijos procesas tarp galutinio skalavimo ir programos pabaigos.

Vandens minkštinimo lygis	Vandens kiekis (l)
1	250
2	100
3	62
4	47
5	25
6	17
7	10
8	5
9	3
10	3

Jeigu nustatyta didelio vandens minkštiklio kiekio nuostata, regeneracija gali būti vykdoma programos viduryje, prieš skalavimą (du kartus per programą). Regeneracijos inicijavimas neturi poveikio ciklo trukmei, nebent ji vykdoma programos viduryje arba programos pabaigoje su trumpa džiovinimo faze. Tokiais atvejais regeneracija pailgina bendrą programos trukmę 5 minutėmis.

Vėliau vandens minkštiklio skalavimas, trunkantis 5 minutes, gali prasidėti per tą patį ciklą arba kitos programoje pradžioje. Ši veikla padidina bendrą programos vandens sąnaudas 4 litrais, o bendrą programos energijos sąnaudas – 2 Wh. Vandens

minkštiklio skalavimas baigiasi visišku vandens išleidimu.

Kiekvienas atliktas vandens minkštiklio skalavimas (gali būti daugiau nei vienas kartas per tą patį ciklą) gali pailginti programos trukmę dar 5 minutėmis, kai jis vykdomas bet kada programos pradžioje arba viduryje.



Visos šiame skyriuje nurodytos sąnaudų vertės yra nustatytos vadovaujantis šiuo metu taikomo standarto nuostatomis laboratorinėmis sąlygomis, kai vandens kietumas 2,5 mmol/l (vandens minkštinimas: 3 lygis), pagal reglamentą: 2019/2022 .

Vandens slėgis ir temperatūra bei elektros įtampos svyravimai gali turėti įtakos vertėms.

### 7.3 Skal. priem. kiekis

Skalavimo priemonė padeda išdžiovinti indus nepaliekant ant jų dryžių ar dėmių. Skalavimo priemonė automatiškai dozuoja skalavimo karštu vandeniu metu. Galima nustatyti tiekiamos skalavimo priemonės kiekį.

Ištuštėjus skalavimo priemonės dalytuvui, ekrane matysite  ir **Mažai skalavimo priemonės** indikatorius. Jei naudojate universalias tabletes ir gautas rezultatas jus tenkina, galite išjungti dalytuvo ir papildymo pranešimus. Tačiau, jei norite geriausių džiovinimo rezultatų, visada naudokite skalavimo priemonę ir palikite pranešimų funkciją aktyvią.

Norėdami išjungti skalavimo priemonės dalytuvą ir pranešimus, nustatykite 0 skalavimo priemonės lygį.

### 7.4 Pabaigos signalas

Galite įjungti garso signalą, kuris girdimas programai pasibaigus.



Garso signalai girdimi, kai įvyksta prietaiso triktis. Šių signalų negalima išjungti.

## 7.5 AirDry

AirDry pagerina džiovimo rezultatus. Džiovinimo fazės metu indaplovės durelės atsidaro automatiškai ir lieka praviros.

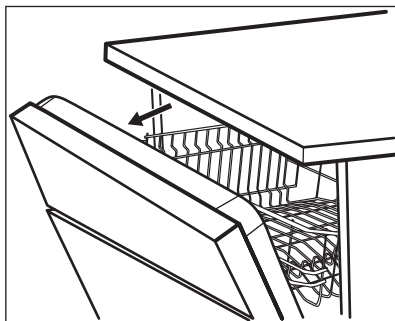

AirDry su visomis programomis, išskyrus Pirminis plovimas, įjungiama automatiškai.

Džiovinimo fazės trukmė ir durelių atidarymo laikas skiriasi priklausomai nuo pasirinktos programos ir parinkčių.

Kai AirDry atidaro dureles, valdymo skydelyje rodomas likęs vykdomos programos laikas.

### ⚠ DĖMESIO

Bent 2 minutes neuždarykite automatiškai atsidariusių prietaiso durelių. Kitaip galite sugadinti prietaisą.

### ⚠ DĖMESIO

Jeigu vaikai gali prieiti prie prietaiso, rekomenduojama išjungti AirDry funkciją, nes automatinis durelių atidarymas gali kelti pavojų.

## 7.6 TimeBeam

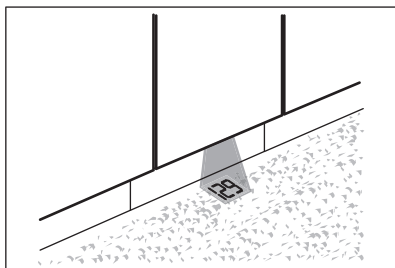

TimeBeam rodo šią informaciją ant grindų, po prietaiso durelėmis:

- programos trukmę, kai programa pradedama;
- **0:00** ir **CLEAN**, kai programa baigiama;
- **DELAY** ir atgalinės atskaitos trukmę, kai pradedama atgalinė atskaita;
- įspėjimo kodą, sutrikus prietaiso veikimui.



Kai AirDry atveria dureles, TimeBeam išjungiamas. Norėdami patikrinti likusį vykdomos programos laiką, pasižiūrėkite į valdymo skydelio ekraną.

## 7.7 PNC numeris

Jeigu kreipiatės į įgaliojantį techninės priežiūros centrą, Jums reikės pateikti savo prietaiso gaminio numerio kodą (PNC numeris).

Numerį galima rasti ant prietaiso durelių esančioje techninių duomenų plokštelėje. Jūs taip pat numerį galite rasti ekrane. Nuostatų sąrašė pasirinkite **PNC numeris**, kad patikrintumėte numerį.

## 8. BELAIDIS RYŠYS

Galite susieti indaplovę su belaidžiu namų tinklu, o tada, naudodamiesi programėle, susieti ją su mobiliaisiais įrenginiais. Ši funkcija suteikia galimybę nuotoliniu būtu valdyti ir stebėti indaplovės veiklą.

„Wi-Fi“ modulio parametrai	
„Wi-Fi“ modulis	NIUS-SA
Dažnis	2,412–2,472 GHz
Protokolas	IEEE 802.11 b-g-n
Maksimali galia	< 20 dBm
Užšifravimas	WPA, WPA2

### 8.1 Kaip indaplovę susieti su tinklu ir programėle

Indaplovei susieti jums reikės:

- internetinio belaidžio ryšio;
  - mobiliojo prietaiso prijungto prie belaidžio tinklo.
1. Norėdami atsisiųsti programėlę, nuskaitykite QR kodą ant naudotojo vadovo galinio viršelio. Taip pat programėlę galite atsisiųsti iš programėlių parduotuvės.
  2. Vykdykite programėlėje pateikiamus nurodymus.
  3. Įjunkite indaplovę.
  4. Norėdami įjungti belaidį ryšį, taikykite vieną iš dviejų galimų metodų:
    - Maždaug 2 sekundes palaikykite nuspaudę  ir Quick mygtukus.
    - Įjunkite nustatymų režimą, pasirinkite **WiFi** nustatymą ir pakeiskite jo reikšmę į **ĮJUNGTA**.

Ekrane matysite **Wi-Fi jungiamas**, o po to **Wi-Fi prisijungė**.

5. Gavę pranešimą, programėlėje nurodykite savo namų tinklo rekvizitus.



Jei rekvizitų nenurodysite, indaplovės belaidis ryšys po kurio laiko išjungs.

Jei susieti nepavyktų, indaplovės ekrane matysite **Prisijungimas sėkmingas**. Jei norite naudoti nuotolinį paleidimą, skaitykite skyrių „Kasdienis naudojimas“.



Jei susieti nepavyktų arba ekrane pamatytumėte **Vyksta atnaujinimas**, skaitykite skyrių „Trikčių diagnostika“.

Norėdami atšaukti procedūrą, paspauskite bet kurį aktyvų mygtuką ir patvirtinkite atšaukimą. Taip pat galite išjungti ir vėl įjungti prietaisą.

### 8.2 Kaip išjungti belaidį ryšį

Įjunkite nustatymų režimą, pasirinkite **WiFi** nustatymą ir pakeiskite jo reikšmę į **IŠJUNGTA**.

### 8.3 Kaip įjungti belaidį ryšį

Įjunkite nustatymų režimą, pasirinkite **WiFi** nustatymą ir pakeiskite jo reikšmę į **ĮJUNGTA**.

Jei norite įjungti nuotolinio paleidimo funkciją, skaitykite skyrių „Kasdienis naudojimas“.

### 8.4 Kaip atkurti tinklo rekvizitus

Jei norite prisijungti prie kito belaidžio tinklo arba atnaujinti esamo tinklo rekvizitus, atkurkite tinklo rekvizitus.

Įjunkite nustatymų režimą ir aktyvuokite nustatymą **Pamiršti tinklą**.

 indikatorius išsijungs.

Susiekite indaplovę su tinklu ir programėle, kad įvestumėte naujus tinklo parametrus. Vadovaukitės anksčiau šiame skyriuje pateiktais nurodymais.

## 9. PRIEŠ NAUDOJANT PIRMAJĄ KARTĄ

1. Vandens minkštinimo lygį parinkite atsižvelgdami į vandens kietumą.
2. Pripildykite druskos skyrelį.
3. Pripildykite skalavimo priemonės dalytuvą.
4. Atsukite vandens čiaupą.
5. Paleiskite programą Quick, kad pašalintumėte gamybos proceso likučius. Nenaudokite ploviklio ir nedėkite indų į krepšius.

Paleidus programą, prietaisas iki 5 minučių įkrauna vandens minkštinimo filtro dervą. Plovimo fazė pradedama tik pabaigus šį procesą. Šis procesas reguliariai kartojamas.

### 9.1 Druskos skyrelis

#### ⚠ DĖMESIO

Naudokite tik indaplovėms skirtą regeneruojamąją druską. Nenaudokite valgomosios druskos.

Druska yra naudojama įkrauti dervą vandens minkštiklyje ir užtikrinti gerus kasdienio naudojimo plovimo rezultatus.

#### Kaip pripildyti druskos skyrelį

1. Pasukite druskos skyrelio dangtelį prieš laikrodžio rodyklės judėjimo kryptį ir nuimkite jį.
2. Į druskos skyrelį įpilkite 1 litrą vandens (tik pirmąjį kartą).
3. Pilkite į druskos talpyklą druskos (kol ji bus pilna).

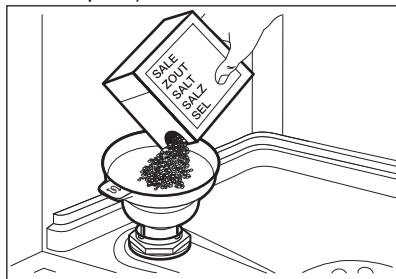

4. Atsargiai papurtykite piltuvėlį už jo rankenos, kad paskutinės granulės subyrėtų į vidų.

5. Nuvalykite išsipyliusius druskos likučius aplink druskos skyrelį.

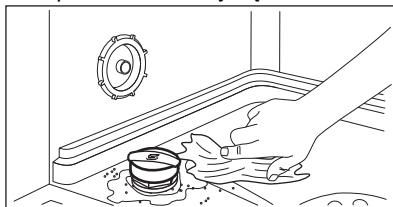

6. Pasukite dangtelį laikrodžio rodyklės kryptimi, kad uždarytumėte druskų skyrelį.

#### ⚠ DĖMESIO

Pildant iš druskos talpyklos gali ištekėti vanduo ir druska. Kad išvengtumėte korozijos, druskos talpyklą užpildykite tik prieš pat indų plovimą ir naudokite indų ploviklį.

### 9.2 Kaip pripildyti skalavimo priemonės dalytuvą

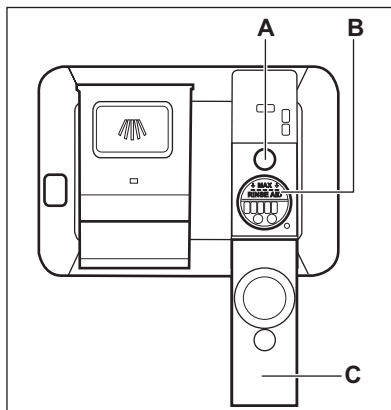

#### ⚠ DĖMESIO

Skyrelis (B) skirtas tik skalavimo priemonei. Nepilkite į jį plovimo priemonių.

## **⚠ DĖMESIO**

Naudokite tik indaplovėms skirtą skalavimo priemonę.

1. Atidarykite dangtelį (C).
2. Pripildykite dalytuvą (B) iki skalavimo priemonės lygio žymosMAX".
3. Nuvalykite išsiliejusią skalavimo priemonę sugeriančia šluoste, kad išvengtumėte per didelio putų susidarymo.

4. Uždarykite dangtelį. Pasirūpinkite, kad dangtelis gerai užsifiksuotų.



Kai indikatorius (A) tuščias, pripildykite skalavimo priemonės dalytuvą.

## 10. KASDIENIS NAUDOJIMAS

1. Atsukite vandens čiaupą.
2. Paspauskite ir laikykite nuspaudę ①, kol prietaisas bus aktyvintas.
3. Pripildykite druskos talpyklą, jeigu ji tuščia.
4. Pripildykite skalavimo priemonės dozatorių, jeigu jis tuščias.
5. Įdėkite krepšius.
6. Pridėkite skalavimo priemonės.
7. Pasirinkti ir paleiskite programą.
8. Užsukite vandens čiaupą, kai programa užbaigiama.

### 10.1 Valiklio naudojimas

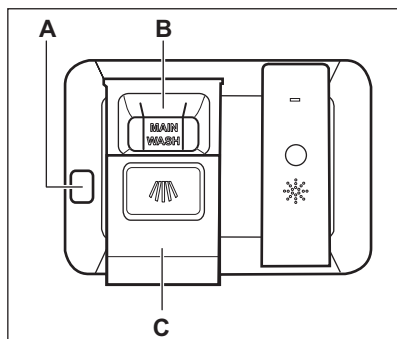

## **⚠ DĖMESIO**

Naudokite tik indaplovėms skirtą ploviklį.

1. Paspauskite atleidimo mygtuką (A) ir atidarykite dangtelį (C).
2. Plovimo priemonę (gelį, miltelius arba tabletes) dėkite į skyrelį (B).

3. Jei pagal programą numatytas pirminio plovimo etapas, į vidinį prietaiso durelių skyrelį įdėkite nedidelį kiekį ploviklio.
4. Uždarykite dangtelį. Pasirūpinkite, kad dangtelis gerai užsifiksuotų.



Informacijos apie naudotinus plovimo priemonės kiekius rasite gamintojo instrukcijoje, ant gaminio pakuotės. Įprastai vidutiniškai supurvintų indų plovimui užtenka 20–25 ml plovimo gelio.





Skyrelio (B) viduje esančių dviejų vertikalių briaunų viršūtiniai galai nurodo didžiausią leistiną plovimo gelio kiekį dalytuve (iki 30 ml).

### 10.2 Nuotolinis paleidimas

Įjunkite šią funkciją, kad galėtumėte nuotoliniu būdu valdyti ir stebėti indaplovės veiklą programėlėje.

Kaip įjungti nuotolinio paleidimo funkciją

Pasirūpinkite, kad indikatorius  būtų įjungtas, o jūsų indaplovė būtų įtraukta programėlėje. Jei ne, žr. skyrių „Belaidis ryšys“.

1. Paspauskite .
  - Įsijungia su mygtuku susijusi lemputė.
  -  indikatorius išsijungs.



- Įsijungs  indikatorius.
2. Uždarykite prietaiso dureles.
  3. Prietaisą valdykite nuotoliniu būdu naudodamiesi programėle.



Jeigu durelės atidarytos, nuotolinis paleidimas negalimas. Žr. toliau šiame skyriuje pateiktą informaciją.

## Kaip išjungti nuotolinio paleidimo funkciją

Palaikykite nuspaudę , kol ekrane nepamatysite **0h**.

- Įsijungs su mygtuku susijusi lemputė.
-  indikatorius išsijungs.
- Įsijungs  indikatorius.
- Prietaise vėl įsijungs programos pasirinkimo režimas.

## 10.3 Kaip pasirinkti ir paleisti programą, naudojant MY TIME pasirinkimo juostą

1. Braukite pirštu per MY TIME pasirinkimo juostą, kad pasirinktumėte tinkamą programą.
  - Įsijungia su pasirinkta programą susijusi lemputė.
  - ECOMETER rodo energijos ir vandens sąnaudų lygį.
  - Ekrane rodoma programos trukmė.
2. Jeigu norite, aktyvinkite atitinkamas EXTRAS.
3. Uždarykite prietaiso dureles programai paleisti.

## 10.4 Kaip pasirinkti ir paleisti programą Pirminis plovimas

1. Norėdami pasirinkti  Pirminis plovimas, nuspauskite ir 3 sekundes palaikykite Quick.
  - Įsijungia su mygtuku susijusi lemputė.
  - ECOMETER yra išjungtas.
  - Ekrane rodomas programos pavadinimas ir trukmė.
2. Uždarykite prietaiso dureles programai paleisti.

## 10.5 Kaip aktyvinti EXTRAS

1. Pasirinkite programą, naudodami MY TIME valdymo juostą.
2. Paspauskite norimos aktyvinti parinkties mygtuką.
  - Įsijungia su mygtuku susijusi lemputė.
  - Ekrane rodoma atnaujinta programos trukmė.
  - ECOMETER rodo atnaujintą energijos ir vandens sąnaudų lygį.



Paprastai parinktis reikia aktyvinti kiekvieną kartą prieš paleidžiant programą.



Parinkties negalima aktyvinti arba išjungti programai veikiant.



Ne visos parinktys tarpusavyje yra suderinamos.



Parinkčių aktyvinimas dažnai padidina vandens ir energijos sąnaudas bei pailgina programos trukmę.

## 10.6 Kaip paleisti AUTO Sense programą

1. Paspauskite <sup>AUTO</sup><sub>Sense</sub>.
  - Įsijungia su mygtuku susijusi lemputė.
  - Ekrane rodoma ilgiausia galima programos trukmė.
2. Uždarykite prietaiso dureles programai paleisti.

Prietaisas nustato įkrovos tipą ir parenka atitinkamą plovimo ciklą. Ciklo metu kelis kartus suveikia jutikliai ir pradinė programos trukmė gali sumažėti.

## 10.7 Kaip atidėti programos paleidimą.

1. Pasirinkite programą.
2. Du kartus paspauskite . Ekrane matysite **1h**.

3. Spauskite , kol pasirinksite norimą atidėtą paleidimo laiką (nuo 1 iki 24 val.).
4. Uždarykite prietaiso dureles, kad paleistumėte laikmatį.

Nustačius atidėtą paleidimą automatiškai išjungia nuotolinio paleidimo funkcija.

Laiko atskaitai prasidėjus programos pakeisti negalima. Atidėto paleidimo laiką galite pakeisti programėlėje.

Pasibaigus laiko atskaitai programa bus paleista.

## 10.8 Durelių atidarymas, kai prietaisas veikia

Jeigu atidarysite dureles vykdant programą, plovimo ciklas bus pristabdytas. Ekране matysite likusią programos trukmę. Ekrano apačioje, programų juostoje, rodoma dabartinė plovimo ciklo eiga. Juostos ilgis mažėja kartu su programos trukme. Kai uždarysite dureles, plovimo ciklas bus tęsiamas toliau.

Jei atidarysite dureles, kai aktyvi nuotolinio paleidimo funkcija, ši funkcija išjungiamą. Prieš uždarydami dureles įjunkite nuotolinio paleidimo funkciją, kitaip jums uždarius dureles iš karto prasidės plovimo ciklas. Jei nustatytas atidėtas paleidimas, atidarę dureles nuotolinio paleidimo funkcijos neišjungsite.

Jeigu dureles atidarysite veikiant atidėto paleidimo atgalinei laiko atskaitai, ji bus pristabdyta. Ekране rodoma esama atgalinės atskaitos būsena. Kai uždarysite dureles, atskaita bus toliau tęsiama.



Durelių atidarymas veikiant prietaisui gali turėti poveikio energijos sąnaudoms ir programos trukmei.



Jeigu džiovinimo ciklo metu atidarysite dureles ir neuždarysite jų ilgiau nei 30 sekundžių, vykdoma programa bus baigta. Taip nenuitiks, jeigu dureles atidarys AirDry funkcija.

## 10.9 Kaip atsaukti atidėtą paleidimą veikiant atgalinei laiko atskaitai

Nuspauskite ir maždaug 3 sekundes palaikykite . Prietaise vėl įjungiamas programos pasirinkimo režimas.



Jeigu atidėtą paleidimą atšauksite, programą teks pasirinkti iš naujo.

## 10.10 Kaip atsaukti veikiančią programą

Nuspauskite ir maždaug 3 sekundes palaikykite . Prietaise vėl įjungiamas programos pasirinkimo režimas.



Prieš paleisdami naują programą, patikrinkite, ar ploviklio dalytuve yra ploviklio.

## 10.11 Funkcija Auto Off

Ši funkcija padeda taupyti energiją išjungiant prietaisą, kai jis neveikia.

Funkcija pradeda veikti automatiškai:

- pasibaigus programai;
- po 5 minučių, jeigu programa nebuvo paleista.

## 10.12 Programos pabaiga

Pasibaigus programai, ekране matysite **Indų plovimas**.

Auto Off funkcija automatiškai išjungia prietaisą.

Visi mygtukai, išskyrus įjungimo / išjungimo, bus neaktyvūs.



Jei ekране pasirodys **Vyksta atnaujinimas**, skaitykite skyrių „Trikčių diagnostika“.

## 11. GUDRYBĖS IR PATARIMAI

### 11.1 Bendroji informacija

Laikykitės šių patarimų ir tai padės kasdien užtikrinti optimalius plovimo ir džiovavimo rezultatus bei apsaugoti aplinką.

- Indus plaunant indaplovėje, kaip nurodyta naudotojo vadove, paprastai sunaudojama mažiau vandens ir energijos, nei plaunant rankomis.
- Pridėkite pilną indaplovę, kad taupytumėte vandenį ir energiją. Norėdami pasiekti geriausių plovimo rezultatų, sudėkite daiktus krepšiuose kaip nurodyta naudotojo vadove ir neperkraukite krepšių.
- Nenuskalaukite indų rankomis. Taip padidinsite vandens ir energijos sąnaudas. Kai reikia, pasirinkite programą su nuplovimo faze.
- Pašalinkite didesnius maisto likučius nuo indų ir tuščių puodukų ir stiklinių, prieš dėdami juos į prietaisą.
- Prieš plaunami prietaise prikaistuvius su prikepusiu ar pridegusiu maistu pamirkykite ar šiek tiek pašveiskite.
- Patikrinkite, kad daiktai krepšiuose neliestų ir neuždengtų vienas kito. Tik tada vanduo galės visiškai pasiekti ir plauti indus.
- Galite naudoti atskirai indaplovės ploviklį, skalavimo priemonę ir druską arba kombinuotąsias tabletes (pvz., „viskas viename“). Laikykitės ant pakuotės pateiktų instrukcijų.
- Pasirinkite programą, atsižvelgdami į indus ir jų nešvarumo laipsnį. ECO pasižymi efektyviausiomis vandens ir energijos sąnaudomis.
- Norėdami apsaugoti nuo kalkių kaupimosi prietaiso viduje:
  - Kai reikia, papildykite druskos talpyklę.
  - Naudokite rekomenduojamą ploviklio ir skalavimo priemonės dozę.
  - Patikrinkite, ar nustatytas vandens minkštiklio lygis atitinka jūsų vietovėje tiekiamo vandens kietumą.
  - Laikykitės skyriuje „**Priežiūra ir valymas**“ pateikiamų nurodymų.

### 11.2 Druskos, skalavimo priemonės ir ploviklio naudojimas

- Naudokite tik indaplovėms skirtą druską, skalavimo priemonę ir ploviklį. Kiti gaminiai gali sugadinti prietaisą.
- Rajonuose, kuriuose vanduo yra kietas ir labai kietas, rekomenduojame naudoti atskirai paprastą indaplovės ploviklį (miltelius, gelį, tabletes be papildomų medžiagų), skalavimo priemonę ir druską optimaliems valymo ir džiovavimo rezultatams.
- Ploviklio tabletės visiškai neištirpsta naudojant trumpas programas. Rekomenduojame tabletes naudoti tik su ilgomis programomis, kad ant valgymo reikmenų neliktų ploviklio likučių.
- Visada naudokite tinkamą kiekį ploviklio. Dėl nepakankamo ploviklio kiekio gali būti gauti prasti plovimo rezultatai ir ant daiktų likti kieto vandens nuosėdų arba dėmių. Naudojant per daug ploviklio minkštame ar suminkštintame vandenyje ant indų gali likti ploviklio likučių. Pakoreguokite ploviklio kiekį pagal vandens kietumą. Žr. nurodymus ant ploviklio pakuotės.
- Visada naudokite tinkamą kiekį skalavimo priemonės. Naudojant nepakankamai skalavimo priemonės, suprastės džiovavimo rezultatai. Naudojant per daug skalavimo priemonės, ant daiktų atsiras melsvų sluoksnių.
- Įsitinkite, kad vandens minkštiklio lygis yra tinkamas. Jeigu jo per daug, didesnis kiekis druskos vandenyje gali lemti rūdis ant stalo įrankių.

### 11.3 Ką daryti, jeigu nenorite naudoti kombinuotųjų tablečių

Prieš pradėdami naudoti atskirai ploviklį, druską ir skalavimo priemonę, atlikite šiuos veiksmus:

1. Nustatykite didžiausią vandens minkštiklio lygį.
2. Įsitinkite, kad druskos ir skalavimo priemonės talpyklos yra pilnos.
3. Paleiskite programą Quick. Nedėkite ploviklio ir indų į krepšius.

4. Programai pasibaigus, sureguliuokite vandens minkštiklio lygį, atsižvelgdami į savo vietovės vandens kietumą.
5. Nustatykite tiekiamos skalavimo priemonės kiekį.

## 11.4 Prieš programos paleidimą

Prieš paleisdami pasirinktą programą pasirūpinkite, kad:

- filtrai būtų švarūs ir tinkamai sumontuoti;
- druskos skyrelio dangtelis būtų sandariai uždarytas;
- purkštuvu alkūnės nebūtų užsikimšusios;
- prietaise būtų pakankamai druskos ir skalavimo priemonės (išskyrus atvejus, kai naudojamos universalios tabletės);
- indai būtų tinkamai sudėti į krepšius;
- pasirinkote indų tipą ir išpurvinimo lygį atitinkančią programą;
- naudojate tinkamą ploviklio kiekį.

## 11.5 Įdėjimas į krepšelius

- Stenkitės išnaudoti visą laisvą erdvę.
- Prietaise plaukite tik indaplovėje plaunamus indus.
- Prietaise neplaukite medinių, rago, aliuminio, alavo ar vario indų, nes jie gali suskilti, deformuotis arba pakeisti spalvą.

- Neplaukite prietaise vandenį sugeriančių daiktų (pvz., kempinių, šluosčių).
- Tuščiaavidurius indus (pvz., puodelius, stiklines ir keptuves) dėkite apverstus žemyn.
- Pasirūpinkite, kad stiklinės nesiliestų viena su kita.
- Lengvus indus sudėkite į viršutinį krepšį.
- Pasirūpinkite, kad indai būtų stabilūs.
- Įrankius ir mažus daiktus sudėkite į stalo įrankių stalčių.
- Perkelkite viršutinį krepšį į aukštesnę padėtį, kad į apatinį krepšį galėtumėte sudėti didelius daiktus.
- Prieš paleisdami programą patikrinkite, ar laisvai juda purkštuvu alkūnės.

## 11.6 Krepšių išėmimas

1. Prieš išimdami iš prietaiso, palaukite, kol valgymo reikmenys atvės. Karštus daiktus lengva sugadinti.
2. Pirmiausia iškraukite apatinį krepšį, po to – viršutinį



Programai pasibaigus ant prietaiso vidinių paviršių vis dar gali būti likę vandens.

# 12. VALYMAS IR PRIEŽIŪRA

## ĮSPĖJIMAS!

Prieš bet kokius priežiūros ar remonto darbus (išskyrus Machine Care programą), išjunkite prietaisą ir ištraukite maitinimo laido kištuką iš elektros lizdo.



Dėl užterštų filtrų ir užsikimšusių purkštuvų plovimo rezultatai gali būti nepatenkinami. Reguliariai tikrinkite ir prireikus valykite šias dalis.

## 12.1 Machine Care

Machine Care – tai programa, skirta optimaliam prietaiso vidaus valymui. Ja pašalinamos susidarę kalkių nuosėdos ir susikaupę riebalai.

Kai prietaisą reikia valyti, ekrane rodomas priminimo pranešimas **Vykdykite**

**MachineCare** ir indikatorius . Paleiskite programą Machine Care prietaiso vidui valyti.

Kaip paleisti Machine Care programą



Prieš paleisdami Machine Care programą, išvalykite filtrus ir purkštuvus.

1. Naudokite specialiai indaplovėms skirtą kalkių šalinimo ar valymo priemonę. Laikykitės ant pakuotės pateiktų instrukcijų. Nedėkite indų į krepšius.
2. Nuspauskite ir maždaug 3 sekundes palaikykite ir **AUTO Sense**.

Mirksės  indikatorius. Valdymo skydelyje matysite programos trukmę.

3. Uždarykite prietaiso dureles programos paleidimui.

Programai pasibaigus priminimo pranešimas išsijungia.

## 12.2 Vidaus valymas

- Prietaiso vidų valykite drėgna minkšta šluoste.
- Nenaudokite šveičiamųjų produktų, šveitimo kempinių, aštrių įrankių, stiprių cheminių medžiagų, metalinių šveistukų arba tirpiklių.
- Vieną kartą per savaitę švariai nuvalykite dureles ir guminę tarpinę.
- Jei norite, kad prietaisas veiktų nepriekaištingai, bent kartą per du mėnesius specialia indaplovėms skirta valymo priemone išvalykite visą indaplovę. Vadovaukitės visais ant gaminio pakuotės pateiktais nurodymais.
- Jei norite pasiekti optimalių rezultatų, paleiskite programą Machine Care.

## 12.3 Pašalinių daiktų išėmimas

Po kiekvieno indaplovės naudojimo patikrinkite filtrus. Pašaliniai daiktai (pvz., stiklo, plastiko, kaulų gabalėliai ar dantų krapštukai ir pan.) mažina plovimo efektyvumą ir gali sugadinti vandens išleidimo siurbį.

### DĖMESIO

Jeigu pašalinių daiktų negalite išimti, kreipkitės į įgaliotąjį techninės priežiūros centrą.

1. Išrinkite filtrą, kaip nurodyta šiame skyriuje.
2. Rankomis išimkite bet kokius pašalinius nešvarumus.
3. Surinkite filtrus, kaip nurodyta šiame skyriuje.

## 12.4 Valymas iš išorės

- Nuvalykite prietaisą drėgna, minkšta šluoste.
- Naudokite tik neutralius ploviklius.
- Nenaudokite šveičiamųjų produktų, šveitimo kempinių arba tirpiklių.

## 12.5 Filtrų valymas

Filtro sistemą sudaro 3 dalys.

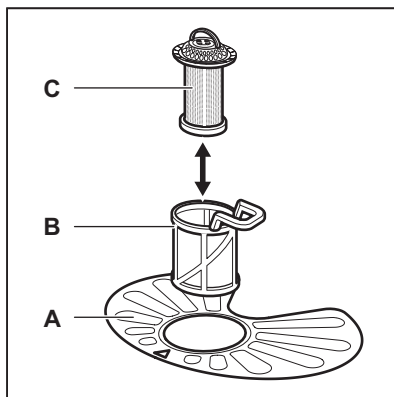

1. Pasukite filtrą (B) prieš laikrodžio rodyklę ir ištraukite jį.

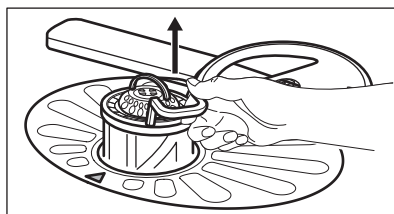
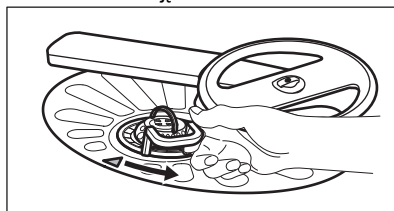

2. Išimkite filtrą (C) iš filtro (B).
3. Išimkite plokščiąjį filtrą (A).

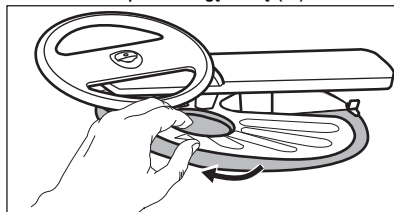

4. Išplaukite filtrus.

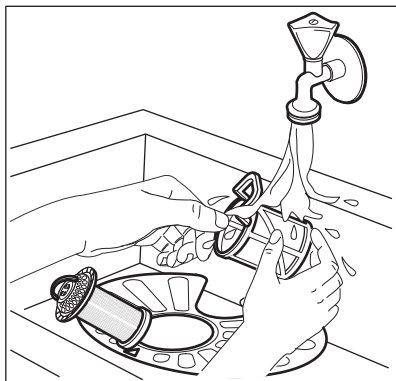

5. Įsitinkite, kad nėra maisto likučių ar nešvarumų ant ar aplink rinktuvės kraštą.
6. Vėl įdėkite plokščiąjį filtrą (A). Įsitinkite, kad jis taisyklingai įdėtas po 2 kreiptuvais.

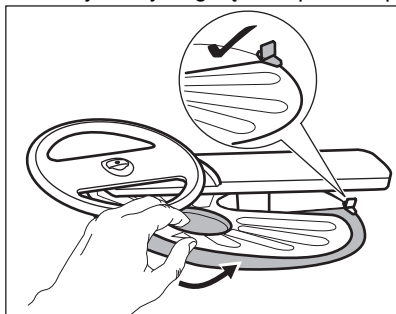

7. Vėl surinkite filtrus (B) ir (C).
8. Vėl įdėkite filtrą (B) į plokščiąjį filtrą (A). Sukite pagal laikrodžio rodyklę, kol užsifiksuos.

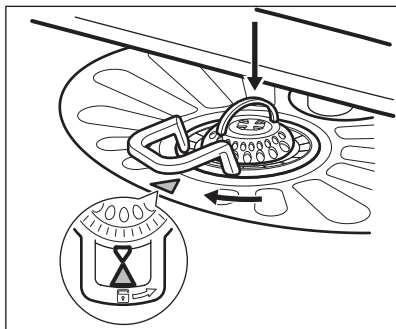

### ⚠ DĖMESIO

Dėl netinkamos filtrų padėties plovimo rezultatai gali būti blogi ir gali būti pažeistas prietaisas.

## 12.6 Apatinės purkštuvu alkūnės valymas

Rekomenduojame reguliariai valyti apatinę purkštuvu alkūnę, kad nešvarumai neužkimštų angų.

Užsikimšus angoms, plovimo rezultatai gali būti nepatenkinami.

1. Norėdami nuimti apatinį purkštuvą, patraukite jį aukštyn.

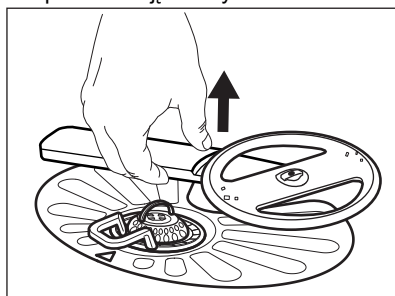

2. Išplaukite purkštuvu alkūnę po tekančiu vandeniu. Aštriu įrankiu, pavyzdžiui, dantų krapštuku, pašalinkite iš angų nešvarumus.

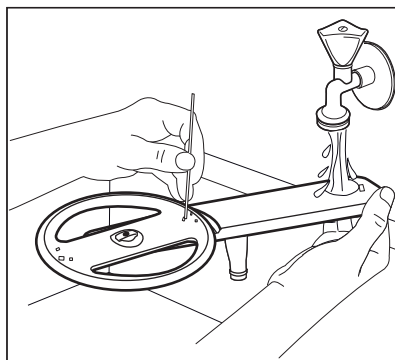

3. Norėdami vėl įdėti purkštuvu alkūnę, paspauskite ją žemyn.

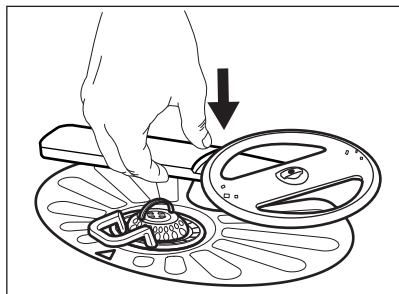

## 12.7 Viršutinės purkštuvų alkūnės valymas

Rekomenduojame reguliariai valyti viršutinę purkštuvų alkūnę, kad nešvarumai neužkimštų angų.

Užsikimšus angoms, plovimo rezultatai gali būti nepatenkinami.

1. Ištraukite viršutinį krepšį.
2. Norėdami atjungti purkštuvų alkūnę nuo krepšio, spauskite purkštuvų alkūnę aukštyn ir tuo pat metu sukite ją pagal laikrodžio rodyklę.

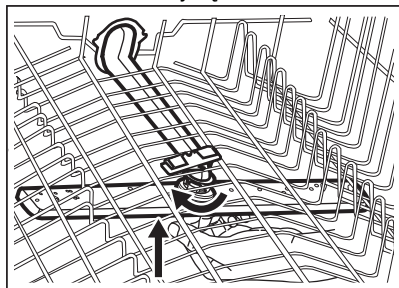

3. Išplaukite purkštuvų alkūnę po tekančiu vandeniu. Aštrių įrankių, pavyzdžiui, dantų krapštuku, pašalinkite iš angų nešvarumus.

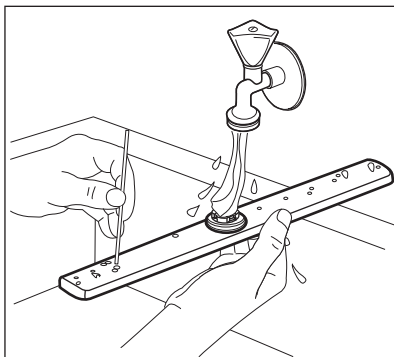

4. Norėdami atgal įdėti purkštuvų alkūnę, paspauskite ją aukštyn ir tuo pačiu metu sukite ją prieš laikrodžio rodyklę, kol užsifiksuos vietoje.

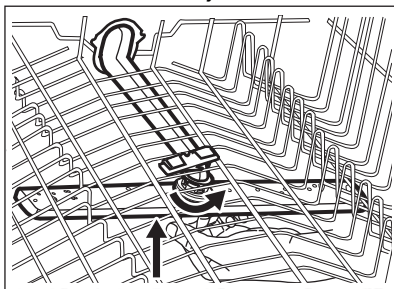

## 12.8 Viršutinės purkštuvų alkūnės valymas

Rekomenduojame reguliariai valyti viršutinę purkštuvų alkūnę, kad nešvarumai neužkimštų angų. Užsikimšus angoms, plovimo rezultatai gali būti nepatenkinami.

Viršutinė purkštuvų alkūnė sumontuota prietaiso lubose. Purkštuvų alkūnė (C) tiekimo vamzdyje (A) sumontuota naudojant montavimo elementą (B).

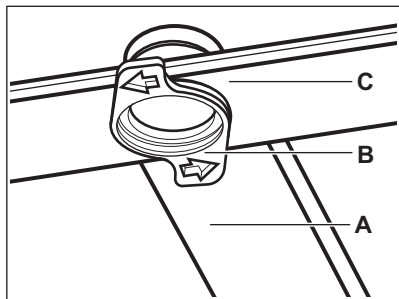

1. Atlaisvinkite ant slankiojančių stalo įrankių stalčiaus bėgelių šonų esančius stabdiklius ir ištraukite stalčių.

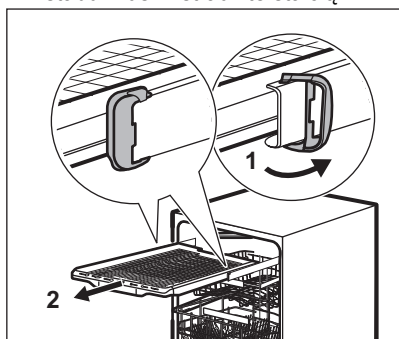

2. Perkelkite viršutinį krepšį į apačią, kad lengviau pasiektumėte purkštuvo alkūnę.
3. Atjunkite purkštuvo alkūnę (C) nuo tiekimo vamzdžio (A), pasukite

montavimo elementą (B) prieš laikrodžio rodyklę ir patraukite purkštuvo alkūnę žemyn.

4. Išplaukite purkštuvo alkūnę po tekančiu vandeniu. Aštriu įrankiu, pavyzdžiui, dantų krapštuku, pašalinkite iš angų nešvarumus. Plaukite angas tekančiu vandeniu, kad iš vidaus išplautumėte nešvarumus.

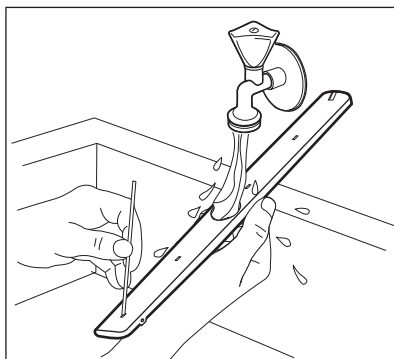

5. Norėdami vėl įdėti purkštuvo alkūnę (C), į ją įdėkite montavimo elementą (B) ir pritvirtinkite jį tiekimo vamzdyje (A), pasukdami laikrodžio rodyklės judėjimo kryptimi. Įsitinkinkite, kad montavimo elementas užsifiksavo.
6. Uždėkite stalo įrankių stalčių ant slankiojančių bėgelių ir užblokuokite stabdiklius.

## 13. TRIKČIŲ DIAGNOSTIKA



### ⚠ ĮSPĖJIMAS!

Netinkamai suremontavus prietaisą gali kilti pavojus naudotojo saugumui. Bet kokius remonto darbus turi vykdyti tik kvalifikuoti meistras.

**Daugelį iškilusių problemų galima išspręsti patiems, nesikreipiant į įgaliojantį priežiūros centrą.**

Informacijos apie galimas problemas rasite toliau pateiktoje lentelėje.

Kai kurių trikčių atveju ekrane rodomas klaidos kodas.

Sutrikimas ir klaidos kodas	Galima priežastis ir sprendimas
Nepavyksta įjungti prietaiso.	<ul style="list-style-type: none"> <li>• Patikrinkite, ar maitinimo laido kištukas prijungtas prie elektros maitinimo tinklo.</li> <li>• Patikrinkite, ar saugiklio dėžėje esantis saugiklis neperdegė.</li> </ul>
Programa nepasileidžia.	<ul style="list-style-type: none"> <li>• Patikrinkite, ar tinkamai uždarytos prietaiso durelės.</li> <li>• Jeigu nustatytas atidėtas paleidimas, atšaukite paleidimo nustatymą arba palaukite, kol baigsis atskaitos laikas.</li> <li>• Prietaisas regeneruoja vandens minkštiklio dervą. Procedūros trukmė – maždaug 5 min</li> </ul>
Prietaisas neprisišildo vandens. Ekrane matysite  , <b>Klaida i10</b> arba <b>Klaida i11</b> ir <b>Nepatenka vanduo</b> .	<ul style="list-style-type: none"> <li>• Patikrinkite, ar atidarytas vandens čiaupas.</li> <li>• Patikrinkite, ar pakankamas tiekiamo vandens slėgis. Susisiekite su vietine vandens tiekimo kompanija.</li> <li>• Patikrinkite, ar neužsikimšęs vandens čiaupas.</li> <li>• Patikrinkite, ar neužsikimšęs vandens tiekimo žarnos filtras.</li> <li>• Patikrinkite, ar vandens tiekimo žarna nėra susiraizgiusi ar užsilenkusi.</li> </ul>
Iš prietaiso neišbėga vanduo. Ekrane matysite  , <b>Klaida i20</b> ir <b>Vanduo neišleidžiamas</b> .	<ul style="list-style-type: none"> <li>• Patikrinkite, ar neužsikimšo praustuvo čiaupas.</li> <li>• Patikrinkite, ar neužsikimšusi vidaus filtro sistema.</li> <li>• Patikrinkite, ar vandens tiekimo žarna nėra susiraizgiusi ar užsilenkusi.</li> </ul>
Veikia apsauga nuo vandens nutekėjimo. Ekrane matysite  , <b>Klaida i30</b> ir <b>Nustatyta užliejimo rizika</b> .	<ul style="list-style-type: none"> <li>• Uždarykite vandens čiaupą ir susisiekite su įgaliotuoju aptarnavimo centru.</li> </ul>
Vandens lygio jutiklio triktis. Ekrane matysite <b>i41</b> - <b>i44</b> .	<ul style="list-style-type: none"> <li>• Patikrinkite, ar švarūs prietaiso filtrai.</li> <li>• Išjunkite ir įjunkite prietaisą.</li> </ul>
Plovimo arba vandens išleidimo siurblio triktis. Ekrane matysite <b>i51</b> - <b>i59</b> arba <b>i5A</b> - <b>i5F</b> .	<ul style="list-style-type: none"> <li>• Išjunkite ir įjunkite prietaisą.</li> </ul>
Vandens temperatūra prietaise yra per aukšta arba sugedo temperatūros jutiklis. Ekrane matysite <b>i61</b> arba <b>i69</b> .	<ul style="list-style-type: none"> <li>• Įsitikinkite, kad tiekiamo vandens temperatūra neviršija 60 °C.</li> <li>• Išjunkite ir įjunkite prietaisą.</li> </ul>
Prietaiso techninė triktis. Ekrane matysite <b>iC0</b> arba <b>iC3</b> .	<ul style="list-style-type: none"> <li>• Išjunkite ir įjunkite prietaisą.</li> </ul>
Per didelis vandens lygis prietaise. Ekrane matysite <b>iF1</b> .	<ul style="list-style-type: none"> <li>• Išjunkite ir įjunkite prietaisą.</li> <li>• Patikrinkite, ar švarūs prietaiso filtrai.</li> <li>• Patikrinkite, ar išleidimo žarna įrengta tinkamame aukštyje. Žr. įrengimo instrukciją.</li> </ul>
Tinklo modulio klaida. Ekrane matysite <b>iC4 Network Interface Error</b> arba <b>iC5 Network Interface Error</b> .	<ul style="list-style-type: none"> <li>• Kreipkitės į įgaliotąjį priežiūros centrą.</li> </ul>
Veikiantis prietaisas kelis kartus išsijungia ir vėl įsijungia.	<ul style="list-style-type: none"> <li>• Tai normalus veikimas. Taip užtikrinami optimalūs plovimo rezultatai ir taupoma energija.</li> </ul>

Sutrikimas ir klaidos kodas	Galima priežastis ir sprendimas
Programa trunka per ilgai.	<ul style="list-style-type: none"> <li>Jeigu nustatyta atidėto paleidimo parinktis, atšaukite ją arba palaukite, kol pasibaigs laiko atskaita.</li> <li>Aktyvavus parinktis dažnai pailgėja programos trukmė.</li> </ul>
Rodoma programos trukmė skiriasi nuo programos trukmės, nurodytos sąnaudų verčių lentelėje.	<ul style="list-style-type: none"> <li>Programos trukmė gali pasikeisti dėl vandens slėgio ir temperatūros, maitinimo įtampos, parinkčių, indų kiekio ir jų utepimo laipsnio.</li> </ul>
Ekrane rodomas atskaitos laikas padidėja ir peršoka beveik į programos pabaigą.	<ul style="list-style-type: none"> <li>Tai nėra gedimas. Prietaisas veikia tinkamai.</li> </ul>
Pro prietaiso dureles šiek tiek sunkiasi vanduo.	<ul style="list-style-type: none"> <li>Prietaisas stovi nelygiai. Atlaisvinkite arba užveržkite reguliuojamas kojeles (jeigu taikytina).</li> <li>Nesucentruotos prietaiso durelės. Sureguliuokite galines kojeles (jeigu taikytina).</li> </ul>
Sunku uždaryti prietaiso dureles.	<ul style="list-style-type: none"> <li>Prietaisas stovi nelygiai. Atlaisvinkite arba užveržkite reguliuojamas kojeles (jeigu taikytina).</li> <li>Stalo įrankiai yra išsikišę iš krepšių.</li> </ul>
Plovimo ciklo metu atsidaro prietaiso durelės.	<ul style="list-style-type: none"> <li>Įjungta AirDry funkcija. Funkciją galite išjungti. Žr. skyrių „Pagrindiniai nustatymai“.</li> </ul>
Iš prietaiso vidaus sklinda barškėjimas arba bildesys.	<ul style="list-style-type: none"> <li>Įrankiai netinkamai sudėti į krepšius. Žr. įrankių dėjimo į krepšį instrukciją.</li> <li>Patikrinkite, ar laisvai sukasi purkštuvo alkūnės.</li> </ul>
Suveikė grandinės pertraukiklis.	<ul style="list-style-type: none"> <li>Vienu metu naudojama daug prietaisų, kuriems nepakanka elektros galios. Patikrinkite elektros skaitiklio galias arba išjunkite vieną iš naudojamų prietaisų.</li> <li>Įvyko prietaiso elektros sistemos gedimas. Kreipkitės į įgaliojantį aptarnavimo centrą.</li> </ul>
Prietaisas yra įjungtas, tačiau neveikia. Ekrane matysite <b>Power Fail</b> .	<ul style="list-style-type: none"> <li>Maitinimo šaltinis nėra tinkamas prietaisui. Plovimo ciklas sustos, o sugražinus elektros tiekimą pasileis vėl.</li> </ul>
Prietaisas išsijungia ciklo metu.	<ul style="list-style-type: none"> <li>Visiškas elektros energijos tiekimo nebuvimas. Plovimo ciklas sustos, o sugražinus elektros tiekimą pasileis vėl.</li> </ul>
Ekrane bus matomas <b>Vyksta atnaujinimas</b> . Visi mygtukai, išskyrus įjungimo ir išjungimo, bus neaktyvūs.	<ul style="list-style-type: none"> <li>Prietaisas automatiškai atsisiųs ir įsidięs programinę įrangą. Ekrane bus rodoma <b>Vyksta atnaujinimas</b> atnaujinimo proceso trukmė. Palaukite, kol atnaujinimas baigsis. Jeigu prietaisą išjungsitė atnaujinimo proceso metu, atnaujinimas tęsis, kai jį vėl įjungsitė. Programinės įrangos atnaujinimas nepakeis deklaruojamų prietaiso eksploatacinių charakteristikų.</li> </ul>

Patikrinę prietaisą išjunkite jį ir vėl įjunkite. Jei sutrikimo pašalinti nepavyksta, kreipkitės į įgaliojantį aptarnavimo centrą.

Dėl nenurodytų klaidų kodų kreipkitės į įgaliojantį aptarnavimo centrą.



Prieš kreipdamiesi į įgaliojantį techninės priežiūros centrą, užsirašykite PNC numerį. Žr. skyrių „Pagrindiniai nustatymai“.

## ĮSPĖJIMAS!

Mes nerekomenduojame naudoti prietaiso, kol sutrikimas nėra galutinai pašalintas. Atjunkite prietaisą nuo elektros maitinimo lizdo ir nejunkite jo, kol nepašalinsite sutrikimo.

### 13.1 Plovimo ir džiovinimo rezultatai nėra patenkinami

Triktis	Galima priežastis ir sprendimas
Prasti plovimo rezultatai.	<ul style="list-style-type: none"><li>• Žr. „<b>Kasdienis naudojimas</b>“, „<b>Patarimai</b>“ ir informacinį lapelį apie indų dėjimą į krepšį.</li><li>• Naudokite intensyvesnio plovimo programą.</li><li>• Aktyvinkite ExtraPower parinktį, kad pagerintumėte pasirinktos plovimo programos rezultatus.</li><li>• Išvalykite purkštukus ir filtrą. Žr. skyrių „<b>Valymas ir priežiūra</b>“.</li></ul>
Prasti džiovinimo rezultatai.	<ul style="list-style-type: none"><li>• Indai per ilgai buvo palikti prietaiso viduje. Aktyvinkite AirDry funkciją, kad nustatytumėte automatinį durelių atidarymą ir pagerintumėte džiovinimą.</li><li>• Nėra skalavimo priemonės arba jos dozė per maža. Pripildykite skalavimo priemonės dalytuvą arba nustatykite didesnę skalavimo priemonės dozę.</li><li>• Galima priežastis – skalavimo priemonės kokybė.</li><li>• Visuomet naudokite skalavimo priemonę, net jei naudojate universalias tabletes.</li><li>• Plastikinius indus gali tekti nusausti rankšluosčiu.</li><li>• Šioje programoje nėra džiovinimo fazės. Žr. skyrių „<b>Programų apžvalga</b>“.</li></ul>
Ant stiklinių ir kitų indų matomi balsvi dryžiai arba melsvos dėmės.	<ul style="list-style-type: none"><li>• Prietaisas naudoja per daug skalavimo priemonės. Nustatykite mažesnę skalavimo priemonės dozę.</li><li>• Naudojama per daug ploviklio.</li></ul>
Ant stiklinių ir kitų indų matomos nudžiūvusios lašų ir kitokios dėmės.	<ul style="list-style-type: none"><li>• Prietaisas naudoja nepakankamą skalavimo priemonės kiekį. Pasirinkite didesnę skalavimo priemonės lygį.</li><li>• Galima priežastis – skalavimo priemonės kokybė.</li></ul>
Prietaiso vidus drėgnas.	<ul style="list-style-type: none"><li>• Tai nėra prietaiso defektas. Drėgmė kondensuojasi ant prietaiso sienelių.</li></ul>
Plovimo metu susidaro neįprastai daug putų.	<ul style="list-style-type: none"><li>• Naudokite tik specialiai indaplovėms skirtą ploviklį.</li><li>• Pamėginkite kito gamintojo ploviklį.</li><li>• Prieš plaudami indus neskalkaukite jų po tekančiu vandeniu.</li></ul>
Ant įrankių matomi rūdžių dryžiai.	<ul style="list-style-type: none"><li>• Vandenyje per didelis kiekis druskos. Žr. skyrių „<b>Vandens minkštiklis</b>“.</li><li>• Kartu sudėti sidabriniai ir nerūdijančio plieno įrankiai. Nedėkite sidabrinį įrankių šalia nerūdijančio plieno įrankių.</li></ul>

Triktis	Galima priežastis ir sprendimas
Programai pasibaigus, dalytuve lieka ploviklio.	<ul style="list-style-type: none"> <li>• Ploviklio tabletė užstrigo dalytuve, todėl vanduo jos neišplovė.</li> <li>• Vanduo ploviklio iš dalytuvo neišplauna. Patikrinkite, ar neužsibloka-vo purkštuvo alkūnės ir ar neužsikimšę purkštukai.</li> <li>• Patikrinkite, ar krepšiuose sudėti indai netrukdo atsidaryti ploviklio dalytuvo dangteliui.</li> </ul>
Nemalonus kvapas prietaiso viduje.	<ul style="list-style-type: none"> <li>• Žr. skyrių „<b>Vidaus valymas</b>“.</li> <li>• Įdėkite kalkių šalinimo priemonės ar indaplovėms skirto valiklio ir paleiskite Machine Care programą.</li> </ul>
Ant indų, vidinės durelių pusės ir prietaiso viduje matomos kalkių nuosėdos.	<ul style="list-style-type: none"> <li>• Per mažas druskos kiekis, patikrinkite papildymo indikatorių.</li> <li>• Atsilaisvinęs druskos skyrelio dangtelis.</li> <li>• Naudojamas kietas vandentiekio vanduo. Žr. skyrių „<b>Vandens minkštiklis</b>“.</li> <li>• Naudokite druską ir pasirinkite vandens minkštiklio regeneracijos funkciją, net jei naudojate universalias tabletes. Žr. skyrių „<b>Vandens minkštiklis</b>“.</li> <li>• Paleiskite Machine Care programą naudodami indaplovėms skirtą kalkių nuosėdų šalinimo priemonę.</li> <li>• Jei kalkių nuosėdų pašalinti nepavyktų, išvalykite indaplovę naudodami tam tinkamas valymo priemones.</li> <li>• Išmėginkite kitą ploviklį.</li> <li>• Kreipkitės į ploviklio gamintoją.</li> </ul>
Indai dulsvi, išblukę arba nudaužti.	<ul style="list-style-type: none"> <li>• Prietaise plaukite tik indaplovei pritaikytus indus.</li> <li>• Būkite atsargūs dėdami indus į krepšį ir juos išimdami. Žr. informacinį lapelį, kaip tinkamai indus sudėti į krepšį.</li> <li>• Dužius daiktus dėkite į viršutinį krepšį.</li> <li>• Aktyvinkite GlassCare parinktį, kad užtikrintumėte stiklinių ir trapių indų saugumą.</li> </ul>



Kitų galimų priežasčių ieškokite skyriuje „**Prieš naudojantis pirmąkart**“, „**Kasdienis naudojimas**“ arba „**Patarimai**“.

## 13.2 Galimi nesklandumai naudojantis belaidžiu ryšiu

Triktis	Galima priežastis ir sprendimas
Belaidžio ryšio įjungti nepavyksta.	<ul style="list-style-type: none"> <li>• Klaidingas belaidžio ryšio tinklo ID arba slaptažodis. Atšaukite procedūrą ir paleiskite dar kartą, kad galėtumėte nurodyti teisingus rekvizitus. Žr. skyrių „Belaidis ryšys“.</li> <li>• Problema su belaidžio ryšio signalu. Patikrinkite belaidį tinklą ir maršrutizatorių. Iš naujo paleiskite maršrutizatorių.</li> <li>• Silpnas belaidžio tinklo ryšys. Perkelkite maršrutizatorių arčiau indaplovės.</li> <li>• Šalia indaplovės esantis mikrobangų prietaisas trikdo belaidžio ryšio signalą. Išjunkite mikrobangų prietaisą.</li> <li>• Jei kiltų daugiau problemų su belaidžiu tinklu, kreipkitės į mobiliojo tinklo operatorių.</li> </ul>
Programėlės susieti su indaplove nepavyksta.	<ul style="list-style-type: none"> <li>• Problema su belaidžio ryšio signalu. Patikrinkite belaidį tinklą ir maršrutizatorių. Iš naujo paleiskite maršrutizatorių.</li> <li>• Patikrinkite, ar jūsų mobilusis įrenginys yra prijungtas prie belaidžio tinklo.</li> <li>• Įdiegtas naujas maršrutizatorius arba pasikeitė jo konfigūracija. Dar kartą sukonfigūruokite indaplovę ir mobilųjį prietaisą. Žr. skyrių „Belaidis ryšys“.</li> <li>• Belaidžio ryšio trikčių atveju kreipkitės į mobiliojo tinklo operatorių.</li> </ul>
Programėlės nepavyksta susieti su indaplove bet kokiam tinkle, išskyrus namų belaidį tinklą. Įsijungs raudonas arba oranžinis  indikatorius.	<ul style="list-style-type: none"> <li>• Prarastas ryšys su serveriu. Palaukite, ko ryšys bus atkurtas.</li> </ul>
Programėlės susieti su indaplove dažnai nepavyksta.	<ul style="list-style-type: none"> <li>• Šalia indaplovės esantis mikrobangų prietaisas trikdo belaidžio ryšio signalą. Išjunkite mikrobangų prietaisą. Vienu metu nenaudokite mikrobangų krosnelės ir nuotolinio paleidimo funkcijos.</li> <li>• Silpnas belaidžio tinklo ryšys. Pamėginkite perkelti maršrutizatorių kuo arčiau indaplovės arba praplėskite ryšio diapazoną.</li> </ul>

## 14. TECHNINĖ INFORMACIJA

Matmenys	Plotis / aukštis / gylis (mm)	596 / 818 - 898 / 560
Elektros prijungimas <sup>1)</sup>	Įtampa (V)	200 - 240
	Dažnis (Hz)	50 - 60
Tiekiamo vandens slėgis	Min. / maks. MPa (bar)	0.05 (0.5) / 1 (10)
Vandens tiekimas	Šaltas arba karštas vanduo <sup>2)</sup>	min. 5 – maks. 60 °C
Kiekis	Vietos nustatymai	14

<sup>1)</sup> Kitus parametrus rasite techninių duomenų lentelėje.

<sup>2)</sup> Jeigu karštas vanduo tiekiamas alternatyvaus energijos šaltinio (pvz., saulės energijos jėgainių), naudokite karštą vandenį ir sumažinsite energijos sąnaudas.

## 14.1 Nuoroda į ES EPREL duomenų bazę

Su prietaisu pateiktoje energijos plokštelėje nurodytas QR kodas suteikia žiniatinklio nuorodą šio prietaiso registracijai ES EPREL duomenų bazėje. Išsaugokite energijos plokštelę kartu su naudotojo vadovu ir visais kitais su šiuo prietaisu pateiktais dokumentais, kad galėtumėte pasižiūrėti ateityje.

Su gaminio veikimu susijusią informaciją galima rasti ES EPREL duomenų bazėje naudojant nuorodą <https://eprel.ec.europa.eu> bei modelio pavadinimą ir gaminio numerį, kuriuos rasite prietaiso techninių duomenų lentelėje. Žr. skyrių „Gaminio aprašas“.

Papildomos informacijos apie energijos plokštelę rasite [www.theenergylabel.eu](http://www.theenergylabel.eu).

## 15. APLINKOS APSAUGA

Atiduokite perdirbti medžiagas, pažymėtas šiuo ženklu . Išmeskite pakuotę į atitinkamą atliekų surinkimo konteinerį, kad ji būtų perdirbta. Padėkite saugoti aplinką bei žmonių sveikatą ir surinkti bei perdirbti elektros ir elektronikos prietaisų atliekas.

Neišmeskite šiuo ženklu  pažymėtų prietaisų kartu su kitomis buitinėmis atliekomis. Atiduokite šį gaminį į vietos atliekų surinkimo punktą arba susisiekite su vietos savivaldybe dėl papildomos informacijos.

**Witamy w świecie marki Electrolux! Dziękujemy za wybór naszego urządzenia.**



wskazówki dotyczące użytkowania, broszury, pomoc w rozwiązywaniu problemów oraz informacje dotyczące serwisu i napraw:  
[www.electrolux.com/support](http://www.electrolux.com/support)

Producent zastrzega sobie możliwość wprowadzenia zmian bez wcześniejszego powiadomienia.

## SPIS TREŚCI

1. INFORMACJE DOTYCZĄCE BEZPIECZEŃSTWA.....	33
2. WSKAZÓWKI DOTYCZĄCE BEZPIECZEŃSTWA.....	35
3. INSTALACJA.....	37
4. OPIS PRODUKTU.....	38
5. PANEL STEROWANIA.....	39
6. WYBÓR PROGRAMU.....	40
7. USTAWIENIA PODSTAWOWE.....	43
8. POŁĄCZENIE BEZPRZEWODOWE.....	48
9. PRZED PIERWSZYM UŻYCIEM.....	49
10. CODZIENNE UŻYTKOWANIE.....	50
11. WSKAZÓWKI I PORADY.....	53
12. PIELEGNACJA I CZYSZCZENIE.....	55
13. ROZWIĄZYWANIE PROBLEMÓW.....	59
14. DANE TECHNICZNE.....	64
15. OCHRONA ŚRODOWISKA.....	65

## 1. ⚠ INFORMACJE DOTYCZĄCE BEZPIECZEŃSTWA

Przed przystąpieniem do instalacji i rozpoczęciem eksploatacji urządzenia należy uważnie zapoznać się z dołączoną instrukcją obsługi. Producent nie odpowiada za obrażenia ciała ani szkody spowodowane nieprawidłową instalacją lub eksploatacją urządzenia. Należy zachować instrukcję obsługi w bezpiecznym i łatwo dostępnym miejscu w celu wykorzystania w przyszłości.

### 1.1 Bezpieczeństwo dzieci i osób o ograniczonych zdolnościach ruchowych

- Urządzenie mogą obsługiwać dzieci po ukończeniu ósmego roku życia oraz osoby o ograniczonych zdolnościach fizycznych, sensorycznych lub umysłowych, a także

nieposiadające odpowiedniej wiedzy lub doświadczenia, jeśli będą one nadzorowane lub zostaną poinstruowane w zakresie bezpiecznego korzystania z urządzenia i będą świadome związanych z tym zagrożeń.

- Dzieci w wieku od 3 do 8 lat i osoby o znacznym stopniu niepełnosprawności nie powinny zbliżać się do urządzenia, jeśli nie znajdują się pod stałym nadzorem.
- Dzieci poniżej 3 roku życia nie powinny zbliżać się do urządzenia, jeśli nie znajdują się pod stałym nadzorem.
- Dzieci należy pilnować, aby nie bawiły się urządzeniem.
- Przechowywać detergenty poza zasięgiem dzieci.
- Dzieci i zwierzęta domowe nie powinny zbliżać się do urządzenia, gdy otworzone są jego drzwi.
- Dzieci nie powinny zajmować się czyszczeniem ani konserwacją urządzenia bez odpowiedniego nadzoru.

## **1.2 Ogólne zasady bezpieczeństwa**

- To urządzenie jest przeznaczone wyłącznie do zmywania naczyń i zastaw stołowych w gospodarstwie domowym.
- Urządzenie przeznaczone jest do użytku domowego w pomieszczeniach zamkniętych.
- Urządzenie można użytkować w biurach, pokojach hotelowych, pokojach w pensjonatach, domach dla gości w gospodarstwach rolnych i innych podobnych miejscach, gdzie użytkowanie nie przekracza średniego poziomu użytkowania w gospodarstwie domowym.
- Nie zmieniać parametrów technicznych urządzenia.
- Robocze ciśnienie wody (minimalne i maksymalne) musi mieścić się w granicach 0.05 (0.5) / 1 (10) MPa (bar).
- Maksymalna liczba kompletów naczyń wynosi 14.
- Nie należy pozostawiać otworzonych drzwi urządzenia, aby uniknąć ryzyka potknięcia się.
- Jeśli przewód zasilający uległ uszkodzeniu, aby uniknąć niebezpieczeństwa, należy zlecić jego wymianę producentowi urządzenia, autoryzowanemu centrum serwisowemu lub też innej kompetentnej osobie.

- **OSTRZEŻENIE:** Noże i inne przybory kuchenne z ostrymi końcówkami należy wkładać do kosza tak, aby były skierowane w dół lub ułożone poziomo.
- Przed przystąpieniem do konserwacji należy wyłączyć urządzenie i wyjąć wtyczkę przewodu zasilającego z gniazda.
- Do czyszczenia urządzenia nie wolno używać wody pod ciśnieniem ani pary wodnej.
- Jeśli podstawę urządzenia wyposażono w otwory wentylacyjne, nie należy ich zasłaniać np. wykładziną.
- Urządzenie należy podłączyć do instalacji wodociągowej za pomocą nowych dołączonych zestawów przewodów. Nie wolno używać starych przewodów.

## 2. WSKAZÓWKI DOTYCZĄCE BEZPIECZEŃSTWA

### 2.1 Instalacja

#### **OSTRZEŻENIE!**

Urządzenie może zainstalować i podłączyć wyłącznie wykwalifikowana osoba.

- Usunąć wszystkie elementy opakowania.
- Nie instalować ani nie używać uszkodzonego urządzenia.
- Należy postępować zgodnie z instrukcją instalacji dołączoną do urządzenia.
- Zachować ostrożność podczas przenoszenia urządzenia, ponieważ jest ono ciężkie. Należy zawsze stosować rękawice ochronne i mieć na stopach pełne obuwie.
- Nie instalować ani nie używać urządzenia w miejscach, w których panuje temperatura poniżej 0°C.
- Zainstalować urządzenie w odpowiednim i bezpiecznym miejscu, które spełnia wymagania instalacyjne.
- Ze względów bezpieczeństwa nie należy uruchamiać urządzenia przed zainstalowaniem go w zabudowie.

### 2.2 Podłączenie elektryczne

#### **OSTRZEŻENIE!**

Występuje zagrożenie pożarem i porażeniem prądem elektrycznym.

- Ostrzeżenie: urządzenie jest przeznaczone do instalacji/podłączenia do złącza uziemiającego w budynku.
- Upewnić się, że parametry na tabliczce znamionowej odpowiadają parametrom znamionowym źródła zasilania.
- Należy używać wyłącznie prawidłowo zamontowanego gniazda elektrycznego z uziemieniem.
- Nie stosować rozgałęźników ani przedłużaczy.
- Należy zwrócić uwagę, aby nie uszkodzić wtyczki ani przewodu zasilającego. Wymiany przewodu zasilającego można dokonać wyłącznie w naszym autoryzowanym centrum serwisowym.
- Podłączyć wtyczkę do gniazda elektrycznego dopiero po zakończeniu instalacji. Należy zadbać o to, aby po zakończeniu instalacji urządzenia wtyczka przewodu zasilającego była łatwo dostępna.

- Odłączając urządzenie, nie należy ciągnąć za przewód zasilający. Należy zawsze ciągnąć za wtyczkę sieciową.

## 2.3 Podłączenie do sieci wodociągowej

- Uważać, aby nie uszkodzić węży wodnych.
- Przed podłączeniem urządzenia do nowej instalacji wodociągowej lub instalacji, z której nie korzystano przez dłuższy czas lub która była naprawiana lub do której podłączono nowe urządzenia (liczniki wody itp.), należy umożliwić wypływ wody, aż będzie ona czysta.
- Podczas pierwszego użycia urządzenia i bezpośrednio po nim należy upewnić się, że nie ma widocznych wycieków wody.
- W razie uszkodzenia węża dopływowego należy natychmiast zamknąć zawór wody i wyjąć wtyczkę z gniazda elektrycznego. W celu wymiany węża dopływowego należy skontaktować się z autoryzowanym punktem serwisowym.
- Bez zasilania elektrycznego układ chłodzący przed zalaniem jest nieaktywny. Występuje wtedy zagrożenie wyciekami wody.
- Wąż dopływowy wyposażono w zawór bezpieczeństwa i osłonę z wewnętrznym przewodem zasilającym.

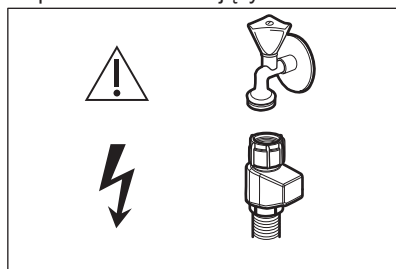

### ⚠ OSTRZEŻENIE!

⚡ Niebezpieczne napięcie.

## 2.4 Sposób używania

- Nie umieszczać produktów łatwopalnych ani przedmiotów nasączonych łatwopalnymi produktami w pobliżu lub na urządzeniu.

- Detergenty do zmywarki są niebezpieczne. Należy przestrzegać wskazówek dotyczących bezpieczeństwa podanych na opakowaniu detergentu.
- Nie pić wody i nie bawić się wodą w urządzeniu.
- Nie wyjmować naczyń z urządzenia przed zakończeniem programu. Na naczyniach mogą pozostać resztki detergentu.
- Nie kłaść żadnych przedmiotów ani nie wywierać nacisku na otworzone drzwi urządzenia.
- Po otwarciu drzwi w trakcie programu, z urządzenia może wydostać się gorąca para.

## 2.5 Oświetlenie wewnętrzne

### ⚠ OSTRZEŻENIE!

Zagrożenie odniesieniem obrażeń.

- Urządzenie wyposażono w oświetlenie wewnętrzne, które włącza się po otwarciu drzwi i gaśnie po ich zamknięciu.
- Aby wymienić wewnętrzne oświetlenie, należy skontaktować się z autoryzowanym punktem serwisowym.

## 2.6 Serwis

- Aby naprawić urządzenie, należy skontaktować się z autoryzowanym centrum serwisowym. Należy stosować wyłącznie oryginalne części zamienne.
- Należy pamiętać, że samodzielna lub nieprofesjonalna naprawa może wpłynąć na bezpieczeństwo oraz spowodować utratę gwarancji.
- Następujące części zamienne są dostępne przez co najmniej 7 lat po zakończeniu produkcji modelu: silnik, pompa obiegu i pompa opróżniająca, grzałki i elementy grzejne, w tym pompy ciepła, przewody i powiązane elementy, jak węże, zawory, filtry i elementy układu Aqua Stop, elementy konstrukcyjne i wewnętrzne związane z zespołem drzwi, układy elektroniczne, wyświetlacze elektroniczne, przełączniki ciśnieniowe, termostaty i czujniki, oprogramowanie i oprogramowanie układowe, w tym oprogramowanie do zerowania ustawień. Następujące części zamienne są

dostępne przez co najmniej 10 lat po zakończeniu produkcji modelu: zawias i uszczelki drzwi, inne uszczelki, ramiona spryskujące, filtry odpływowe, wewnętrzne kosze i elementy wyposażenia z tworzywa, jak kosze i pokrywy. Czas ten może być dłuższy w niektórych krajach. Więcej informacji można znaleźć na naszej stronie internetowej.

- Niektóre z tych części zamiennych będą dostępne wyłącznie dla profesjonalnych punktów serwisowych i nie wszystkie części zamienne są odpowiednie do wszystkich modeli.
- Informacja dotycząca oświetlenia w urządzeniu i elementów oświetleniowych sprzedawanych osobno jako części zamienne: Zastosowane elementy oświetleniowe są przystosowane do pracy w wymagających warunkach fizycznych

(temperatura, drgania, wilgotność) w urządzeniach domowych lub są przeznaczone do sygnalizacji stanu działania urządzenia. Nie są one przeznaczone do innych zastosowań i nie nadają się do oświetlania pomieszczeń domowych.

## 2.7 Utylizacja

### **⚠ OSTRZEŻENIE!**

Występuje zagrożenie odniesieniem obrażeń ciała lub uduszeniem.

- Odłączyć urządzenie od źródła zasilania.
- Odciać i wyrzucić przewód zasilający.
- Wymontować zatrzask drzwi, aby uniemożliwić zamknięcie się dzieci lub zwierząt w urządzeniu.

## 3. INSTALACJA

### **⚠ OSTRZEŻENIE!**

Przed instalacją należy zapoznać się z rozdziałami dotyczącymi bezpieczeństwa.

Szczegółowe informacje dotyczące instalacji można znaleźć w dostarczonej z urządzeniem instrukcji instalacji.

### 3.1 Zabudowa



[www.youtube.com/electrolux](http://www.youtube.com/electrolux)  
[www.youtube.com/aeg](http://www.youtube.com/aeg)

How to install your AEG/Electrolux  
60 cm Sliding Door Dishwasher

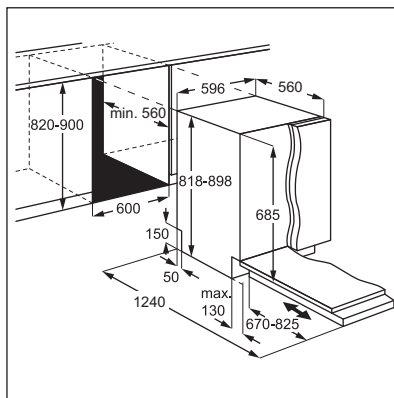

### 3.2 Zaśleпки ochronne

Jeśli panel meblowy nie jest zamontowany, należy ostrożnie otworzyć drzwi urządzenia, aby uniknąć obrażeń.

Po zainstalowaniu należy upewnić się, że plastikowe pokrywy ochronne są zablokowane we właściwym położeniu. Uszkodzenia lub demontaż plastikowych pokryw po bokach drzwi mogą mieć wpływ na działanie urządzenia i stwarzać zagrożenie odniesienia obrażeń. Jeśli plastikowa

pokrywa jest uszkodzona, należy skontaktować się z autoryzowanym centrum serwisowym w celu wymiany jej na nową.

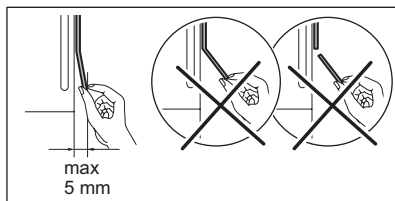
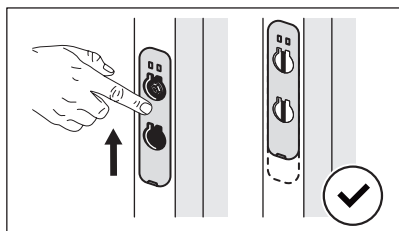
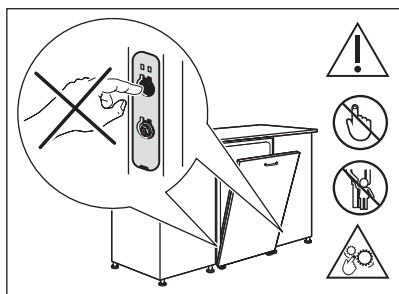

## 4. OPIS PRODUKTU

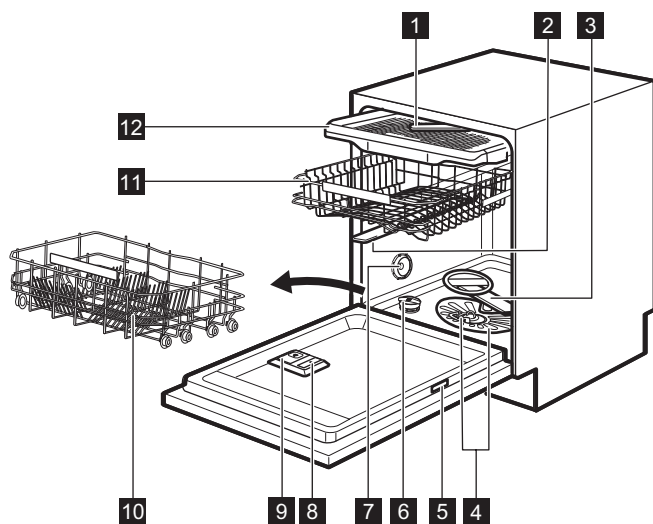

- 1** Sufitowe ramię spryskujące
- 2** Górne ramię spryskujące

- 3** Dolne ramię spryskujące
- 4** Filtry

- 5 Tabliczka znamionowa
- 6 Zbiornik soli
- 7 Otwór wentylacyjny
- 8 Dozownik płynu nablyszczającego
- 9 Dozownik detergentu
- 10 Dolny kosz
- 11 Górny kosz
- 12 Szuflada na sztućce

#### 4.1 Kod QR na tabliczce znamionowej

Tabliczka znamionowa zawiera kod QR, którego można użyć na dwa sposoby.

Aby przejść do aplikacji w sklepie z aplikacjami, należy zeskanować kod QR

aparatem urządzenia mobilnego. Aby pobrać aplikację, należy postępować zgodnie z instrukcją wyświetloną na smartfonie.

Aby sparować zmywarkę z urządzeniem mobilnym, należy zeskanować kod QR skanerem w aplikacji.

#### 4.2 Oświetlenie wnętrza

Urządzenie wyposażono w oświetlenie wewnętrzne. Włącza się po otwarciu drzwi lub włączeniu urządzenia, gdy drzwi są otwarte.

Oświetlenie wyłącza się po zamknięciu drzwi lub wyłączeniu urządzenia. W przeciwnym razie wyłącza się automatycznie w pewnym czasie, aby oszczędzać energię.

## 5. PANEL STEROWANIA

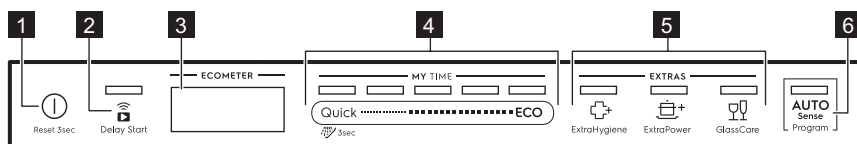

- 1 Przycisk wł./wył. / Przycisk resetowania
- 2 Przycisk uruchomienia z opóźnieniem / Przycisk Zdalne uruchomienie
- 3 Wyświetlacz
- 4 Pasek wyboru programu MY TIME
- 5 Przyciski opcji (EXTRAS)
- 6 Przycisk programu AUTO Sense

#### 5.1 Wyświetlacz

Wyświetlacz pokazuje następujące informacje:

- ECOMETER
- Kontrolki
- Nazwy i czas trwania programów
- Opóźnione rozpoczęcie programu

- Teksty informacji









#### 5.2 ECOMETER



Wskaźnik ECOMETER pokazuje, w jaki sposób wybór programu wpływa na zużycie wody i energii. Im więcej świeci się pasków, tym niższe jest zużycie.

**ECO** wskazuje najbardziej przyjazny środowisku wybór programu dla średnio zabrudzonych naczyń.

## 5.3 Wskaźniki

Wskaźnik	Opis
	Wskaźnik poziomu płynu nabyliczającego. Włącza się, gdy dozownik płynu nabyliczającego wymaga uzupełnienia. Patrz rozdział „Przed pierwszym użyciem”.
	Wskaźnik poziomu soli. Włącza się, gdy zbiornik soli wymaga napełnienia. Patrz rozdział „Przed pierwszym użyciem”.
	Wskaźnik Machine Care. Włącza się, gdy niezbędne jest wyczyszczenie wnętrza urządzenia przy użyciu programu Machine Care. Patrz rozdział „Pielęgnacja i czyszczenie”.
	Wskaźnik fazy suszenia. Świeci się, jeśli wybrano program z fazą suszenia. Miga podczas fazy suszenia. Patrz „Wybór programu”.
	Wskaźnik Wi-Fi. Wyświetla się po włączeniu połączenia bezprzewodowego. Patrz rozdział „Połączenie bezprzewodowe”.
	Wskaźnik Zdalne uruchomienie. Wyświetla się po włączeniu funkcji zdalnego uruchomienia. Patrz rozdział „Codzienne użytkowanie”.
	Wskaźnik Delay Start. Świeci się, jeśli włączono funkcję opóźnienia rozpoczęcia programu. Patrz rozdział „Codzienne użytkowanie”.
	Wskaźnik pauzy. Jego miganie sygnalizuje wstrzymanie cyklu lub odliczania czasu opóźnienia na skutek otwarcia drzwi. Patrz rozdział „Codzienne użytkowanie”.
	Wskaźniki alarmowe. Włączają się, gdy wystąpi usterka urządzenia. Patrz rozdział „Rozwiązywanie problemów”.

## 6. WYBÓR PROGRAMU

### 6.1 MY TIME

MY TIME pasek wyboru umożliwia wybór odpowiedniego cyklu zmywania w zależności od czasu trwania programu.

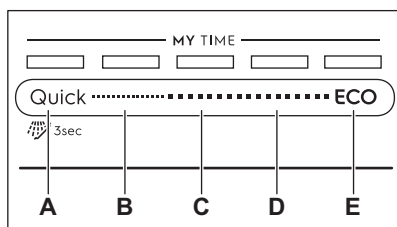

- A. • **Quick** to najkrótszy program, (30min) przeznaczony do zmywania świeżo i lekko zabrudzonych naczyń.
-  **Płukanie wstępne (15min)** to program przeznaczony do spłukiwania pozostałości potraw z naczyń. Zapobiega on powstawaniu nieprzyjemnego zapachu w

urządzeniu. W tym programie nie stosować detergentu.

- B. **1h** to program przeznaczony do zmywania świeżo zabrudzonych i lekko przyschniętych naczyń.
- C. **1h 30min** to program przeznaczony do zmywania i suszenia średnio zabrudzonych naczyń.
- D. **2h 40min** to program przeznaczony do zmywania i suszenia mocno zabrudzonych naczyń.
- E. **ECO** to najdłuższy program, zapewniający największą efektywność zużycia wody i energii elektrycznej podczas zmywania średnio zabrudzonych naczyń i sztućców. Jest to program standardowy dla ośrodków przeprowadzających testy. <sup>1)</sup>

<sup>1)</sup> Program ten służy do oceny zgodności z rozporządzeniem Komisji (UE) w sprawie ekoprojektu 2019/2022.

## 6.2 AUTO Sense

Program AUTO Sense automatycznie dostosowuje cykl zmywania do rodzaju ładunku.

Urządzenie rozpoznaje stopień zabrudzenia oraz ilość naczyń znajdujących się w koszach. Następnie dostosowuje temperaturę i ilość wody oraz czas trwania programu.

## 6.3 EXTRAS

Aby dostosować wybór programu do własnych potrzeb, można włączyć funkcję EXTRAS.

### ExtraHygiene

 Funkcja ExtraHygiene zapewnia najlepszy efekt higieniczny dzięki utrzymywaniu przez co najmniej 10 minut temperatury 65-70°C podczas ostatniej fazy płukania.

## 6.5 Przegląd programów

Program	Ładunek w zmywarce	Stopień zabrudzenia	Fazy programu	EXTRAS
Quick	Naczynia, sztućce	Świeże	<ul style="list-style-type: none"><li>Zmywanie w temperaturze 50°C</li><li>Płukanie pośrednie</li><li>Płukanie końcowe w temperaturze 45°C</li><li>AirDry <b>1)</b></li></ul>	<ul style="list-style-type: none"><li>ExtraPower</li><li>GlassCare</li><li>ExtraHygiene</li></ul>
 Płukanie wstępne	Wszystko	Wszystko	<ul style="list-style-type: none"><li>Mycie wstępne</li></ul>	NIE DOTYCZY
1h	Naczynia, sztućce	Świeże, lekko zaschnięte	<ul style="list-style-type: none"><li>Zmywanie w temperaturze 60°C</li><li>Płukanie pośrednie</li><li>Płukanie końcowe w temperaturze 50°C</li><li>AirDry <b>1)</b></li></ul>	<ul style="list-style-type: none"><li>ExtraPower</li><li>GlassCare</li><li>ExtraHygiene</li></ul>

## ExtraPower

Opcja  ExtraPower zapewnia lepsze efekty zmywania w ramach wybranego programu. Opcja ta powoduje podniesienie temperatury i wydłużenie czasu zmywania.

## GlassCare

 GlassCare zapobiega uszkodzeniu delikatnych naczyń, zwłaszcza szklanych. Opcja ta zapobiega gwałtownym zmianom temperatury zmywania w ramach wybranego programu i obniża ją do wartości 45 °C.

## 6.4 Opcje dostępne w aplikacji

Aplikacja oferuje dodatkowe opcje zmywania. Aby uzyskać dostęp do wszystkich opcji, należy połączyć zmywarkę z aplikacją. Patrz rozdział „Połączenie bezprzewodowe”.

Program	Ładunek w zmywarce	Stopień zabrudzenia	Fazy programu	EXTRAS
1h 30min	Naczynia, sztućce, garnki, patelnie	Normalne, lekko zaschnięte	<ul style="list-style-type: none"> <li>• Zmywanie w temperaturze 60°C</li> <li>• Płukanie pośrednie</li> <li>• Płukanie końcowe w temperaturze 55°C</li> <li>• Osuszanie</li> <li>• AirDry <b>1)</b></li> </ul>	<ul style="list-style-type: none"> <li>• ExtraPower</li> <li>• GlassCare</li> <li>• ExtraHygiene</li> </ul>
2h 40min	Naczynia, sztućce, garnki, patelnie	Normalne lub mocno zabrudzone, zaschnięte zabrudzenia	<ul style="list-style-type: none"> <li>• Mycie wstępne</li> <li>• Zmywanie w temperaturze 60°C</li> <li>• Płukanie pośrednie</li> <li>• Płukanie końcowe w temperaturze 60°C</li> <li>• Osuszanie</li> <li>• AirDry <b>1)</b></li> </ul>	<ul style="list-style-type: none"> <li>• ExtraPower</li> <li>• GlassCare</li> <li>• ExtraHygiene</li> </ul>
ECO	Naczynia, sztućce, garnki, patelnie	Normalne, lekko zaschnięte	<ul style="list-style-type: none"> <li>• Mycie wstępne</li> <li>• Zmywanie w temperaturze 50°C</li> <li>• Płukanie pośrednie</li> <li>• Płukanie końcowe w temperaturze 55°C</li> <li>• Osuszanie</li> <li>• AirDry <b>1)</b></li> </ul>	<ul style="list-style-type: none"> <li>• ExtraPower</li> <li>• GlassCare</li> <li>• ExtraHygiene</li> <li>• ExtraSilent <b>2)</b></li> </ul>
AUTO Sense	Naczynia, sztućce, garnki, patelnie	Wszystko	<ul style="list-style-type: none"> <li>• Mycie wstępne</li> <li>• Zmywanie w temperaturze 50 - 60°C</li> <li>• Płukanie pośrednie</li> <li>• Płukanie końcowe w temperaturze 60°C</li> <li>• Osuszanie</li> <li>• AirDry <b>1)</b></li> </ul>	NIE DOTYCZY
Machine Care	Do czyszczenia wnętrza urządzenia. Patrz punkt „Konservacja i czyszczenie”.		<ul style="list-style-type: none"> <li>• Czyszczenie w temperaturze 70°C</li> <li>• Płukanie pośrednie</li> <li>• Płukanie końcowe</li> <li>• AirDry <b>1)</b></li> </ul>	NIE DOTYCZY

1) Automatyczne otwieranie drzwi podczas fazy suszenia. Patrz „Ustawienia podstawowe”.

2) Dostępne wyłącznie za pośrednictwem aplikacji.

## Parametry eksploatacyjne

Program 1)2)	Woda (l)	Energia (kWh)	Czas trwania (min)
Quick	11.0	0.620	30
Plukanie wstępne	5.0	0.010	15
1h	11.8	0.970	60
1h 30min	11.9	1.110	90
2h 40min	11.9	1.210	160
ECO	9.9	0.644	240
AUTO Sense	12.1	1.220	170
Machine Care	10.6	0.710	60

1) Parametry eksploatacyjne mogą ulec zmianie w zależności od ciśnienia i temperatury wody, zmian w napięciu zasilania, użytych opcji, ilości naczyń oraz stopnia zabrudzenia.

2) Wartości podane dla programów innych niż ECO mają wyłącznie charakter poglądowy.

### Informacja dla instytucji wykonujących testy

Aby uzyskać potrzebne informacje dotyczące przeprowadzania testów wydajności (np. zgodnie z normą EN60436), należy przesłać wiadomość e-mail na adres:

[info.test@dishwasher-production.com](mailto:info.test@dishwasher-production.com)

W wiadomości należy podać numer produktu (PNC) z tabliczki znamionowej urządzenia.

Więcej informacji na temat zmywarki znajduje się w instrukcji obsługi dołączonej do urządzenia.

## 7. USTAWIENIA PODSTAWOWE

Zależnie od potrzeb można skonfigurować urządzenie, zmieniając ustawienia podstawowe.

Ustawienia	Wartości	Opis
Twardość wody	1-10 (domyślnie: 5)	Wyregulować poziom zmiękczenia wody zależnie od twardości wody w danym rejonie. <b>1)</b>
Dawka płynu nabł.	0-6 (domyślnie: 5)	Regulacja dozowania płynu nabłyszczającego zależnie od potrzeb. <b>1)</b>
Dźwięk zakończenia	WŁ. WYŁ. (wartość domyślna)	Włączenie lub wyłączenie sygnału dźwiękowego zakończenia programu. <b>1)</b>
Auto otwieranie drzwi	WŁ. (wartość domyślna) WYŁ.	Włączenie lub wyłączenie funkcji AirDry. <b>1)</b>
Dźwięki przycisków	WŁ. (wartość domyślna) WYŁ.	Włączenie lub wyłączenie dźwięku towarzyszącego naciśnięciu przycisków.
Wyśw. na podłodze	WŁ. (wartość domyślna) WYŁ.	Włączenie lub wyłączenie funkcji TimeBeam. <b>1)</b>

Ustawienia	Wartości	Opis
Jasność	0 - 9	Regulacja jasności wyświetlacza.
Język	Lista języków (domyślnie: angielski)	Ustawić preferowany język.
Zerowanie ustawień	TAK NIE	Przywracanie ustawień fabrycznych urządzenia. Ustawienie to nie powoduje resetu konfiguracji połączenia bezprzewodowego.
WiFi	WŁ. WYŁ. (wartość domyślna)	Włączyć lub wyłączyć połączenie bezprzewodowe. <b>2)</b>
Sieć	Moc sygnału IP MAC	Sprawdzić informacje dotyczące połączenia sieciowego.
Zapomnij sieć	TAK NIE	Wyzerować dane logowania do sieci. <b>2)</b>
Nr produktu (PNC)	Numer	Sprawdzanie numeru PNC urządzenia. <b>1)</b>

1) Więcej szczegółowych informacji zamieszczono w tym rozdziale.

2) Więcej szczegółów w rozdziale „Połączenie bezprzewodowe”.

## 7.1 Tryb ustawiania

### Nawigacja w trybie ustawiania

Do nawigacji w trybie ustawiania służy pasek wyboru MY TIME.

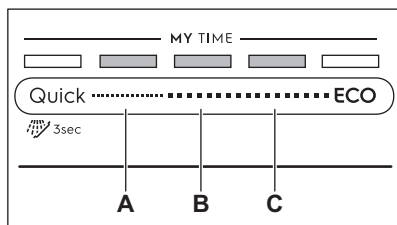

A. Przycisk **Wstecz**

B. Przycisk **Ok**

C. Przycisk **Dalej**

Przyciski **Wstecz** i **Dalej** umożliwiają przełączanie między ustawieniami podstawowymi i zmianę ich wartości.

Przycisk **Ok** umożliwia wybór wybranego ustawienia i potwierdzenie zmiany jego wartości.

### Uruchamianie trybu ustawiania

Przed uruchomieniem programu można przejść do trybu ustawiania. Jest to niemożliwe podczas trwania programu.

Aby przejść do trybu ustawiania, należy nacisnąć jednocześnie i przytrzymać Quick i **ECO** przez ok. 3 sekundy.

- Zaświecą się kontrolki przycisków **Wstecz**, **Ok** i **Dalej**.
- Na wyświetlaczu pojawi się pierwsze dostępne ustawienie i jego aktualna wartość.

### Zmiana ustawienia

Upewnić się, że urządzenie znajduje się w trybie ustawiania.

1. Dotknąć **Wstecz** lub **Dalej**, aby wybrać ustawienie.

Na wyświetlaczu pojawi się nazwa ustawienia i jego aktualna wartość.

2. Nacisnąć **Ok**, aby przejść do ustawienia. Na wyświetlaczu pojawią się dostępne wartości.

3. Nacisnąć **Wstecz** lub **Dalej**, aby zmienić wartość.

4. Nacisnąć **Ok**, aby potwierdzić ustawienie.

- Nowe ustawienie zostanie zapisane.

- Urządzenie powróci do wyświetlania listy ustawień podstawowych.

## 5. Naciśnąć jednocześnie i przytrzymać

Quick i **ECO** przez ok. 3 sekundy, aby wyjść z trybu ustawiania.

Urządzenie powróci do trybu wyboru programów.

Zapisane ustawienia pozostaną w pamięci do czasu ich ponownej zmiany.

## 7.2 Zmiękcacz wody

Zmiękcacz wody usuwa z wody substancje mineralne, które mogą negatywnie wpłynąć na efekty zmywania lub na pracę urządzenia.

### Twardość wody

Stopnie niemieckie (°Dh)	Stopnie francuskie (°fH)	mmol/l	mg/l (ppm)	Stopnie Clarka	Poziom zmiękczenia wody
47 - 50	84 - 90	8.4 - 9.0	835 - 904	58 - 63	10
43 - 46	76 - 83	7.6 - 8.3	755 - 834	53 - 57	9
37 - 42	65 - 75	6.5 - 7.5	645 - 754	46 - 52	8
29 - 36	51 - 64	5.1 - 6.4	505 - 644	36 - 45	7
23 - 28	40 - 50	4.0 - 5.0	395 - 504	28 - 35	6
19 - 22	33 - 39	3.3 - 3.9	325 - 394	23 - 27	5 <b>1)</b>
15 - 18	26 - 32	2.6 - 3.2	255 - 324	18 - 22	4
11 - 14	19 - 25	1.9 - 2.5	185 - 254	13 - 17	3
4 - 10	7 - 18	0.7 - 1.8	70 - 184	5 - 12	2
<4	<7	<0.7	<70	< 5	1 <b>2)</b>

1) Ustawienie fabryczne.

2) Nie używać soli na tym poziomie.

**Niezależnie od rodzaju stosowanego detergentu należy ustawić prawidłowy poziom twardości wody, aby wskaźnik poziomu soli był włączony.**



Tabletki wieloskładnikowe zawierające sól nie są wystarczająco skuteczne, aby zmiękczyć twardą wodę.

### Proces regeneracji

Aby zapewnić prawidłowe działanie zmiękczacza wody, niezbędna jest regularna regeneracja żywic w układzie

Im wyższa zawartość substancji mineralnych, tym twardsza jest woda. Twardość wody jest mierzona w równoważnych skalach.

Zmiękczenie wody należy dostosować do twardości wody w danym rejonie. Miejscowy zakład wodociągowy może udzielić wskazówek dotyczących twardości wody doprowadzanej do urządzenia. Aby zapewnić dobre efekty zmywania należy ustawić właściwy poziom zmiękczenia wody.

zmiękczącym. Proces ten przebiega automatycznie i jest częścią normalnej pracy zmywarki.

Po zużyciu określonej ilości wody od czasu poprzedniego procesu regeneracji między ostatnim płukaniem a końcem programu zostaje zainicjowany nowy proces regeneracji.

Poziom zmiękczenia wody	Ilość wody (l)
1	250

Poziom zmiękczenia wody	Ilość wody (l)
2	100
3	62
4	47
5	25
6	17
7	10
8	5
9	3
10	3

Przy wysokim ustawieniu poziomu zmiękczenia wody może mieć miejsce także w środku programu, przed płukaniem (dwukrotnie podczas programu).

Rozpoczęcie regeneracji nie ma wpływu na czas trwania cyklu, chyba że nastąpi w środku programu lub na końcu programu z krótką fazą suszenia. W takich przypadkach regeneracja wydłuża całkowity czas trwania programu o dodatkowe 5 minut.

Następnie, w tym samym cyklu lub na początku następnego programu, może rozpocząć się przepłukiwanie zmiękczacza wody, które trwa 5 minut. Czynność ta zwiększa całkowite zużycie wody w programie o dodatkowe 4 litry oraz całkowite zużycie energii o dodatkowe 2 Wh. Przepłukiwanie zmiękczacza kończy się całkowitym odpompowaniem wody.

Każde przepłukiwanie zmiękczacza (możliwe jest więcej niż jedno w tym samym cyklu) może wydłużyć czas trwania programu o kolejne 5 minut, jeśli nastąpi na początku lub w środku programu.



Wszystkie wartości zużycia podane w tym rozdziale określono zgodnie z aktualnie obowiązującą normą, w warunkach laboratoryjnych, przy twardości wody 2,5 mmol/l (zmiękczaczy wody: poziom 3) zgodnie z rozporządzeniem: 2019/2022. Ciśnienie i temperatura wody, a także zmiany parametrów zasilania sieciowego, mogą spowodować zmianę wartości.

### 7.3 Dawka płynu nabłyszczającego

Płyn nabłyszczający umożliwia wysuszenie naczyń bez smug i plam. Jest on automatycznie uwalniany podczas fazy płukania gorącą wodą. Można ustawić ilość podawanego płynu nabłyszczającego.

Gdy dozownik płynu nabłyszczającego jest pusty, na wyświetlaczu pojawia się wskaźnik  oraz **Niski poziom płynu nabłyszcz.**

Jeśli efekty suszenia są zadowalające podczas stosowania tylko tabletek wieloskładnikowych, można wyłączyć dozownik i powiadomienie o konieczności uzupełnienia płynu nabłyszczającego. Jednak aby zapewnić najlepsze efekty suszenia, należy zawsze używać płynu nabłyszczającego i pozostawić włączone powiadomianie.

Aby wyłączyć dozownik i funkcję powiadamiania o konieczności uzupełnienia płynu nabłyszczającego, należy ustawić dozowanie na wartość 0.

### 7.4 Dźwięk zakończenia

Można włączyć lub wyłączyć sygnał dźwiękowy, który jest emitowany po zakończeniu programu.



Sygnały dźwiękowe sygnalizują również nieprawidłowe działanie urządzenia. Tych sygnałów dźwiękowych nie można wyłączyć.

### 7.5 AirDry

AirDry Funkcja poprawia skuteczność suszenia. Podczas fazy suszenia drzwi

otwierają się automatycznie i pozostają otworzone.

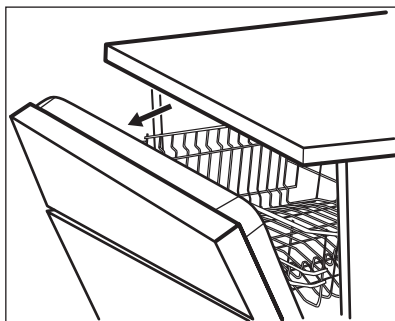

AirDry włącza się automatycznie we wszystkich programach z wyjątkiem programu Płukanie wstępne.

Czas trwania fazy suszenia i otworenia drzwi zależy od wybranego programu i opcji.

Gdy funkcja AirDry powoduje otworenie drzwi, na wyświetlaczu pojawia się informacja o pozostałym czasie trwania programu.

#### **UWAGA!**

Nie należy zamykać drzwi urządzenia w ciągu 2 minut od ich automatycznego otworenia. Może to spowodować uszkodzenie urządzenia.

#### **UWAGA!**

Jeśli do urządzenia mają dostęp dzieci, zaleca się wyłączenie funkcji AirDry. Samoczynne otworenie się drzwi może być dla nich niebezpieczne.

## 7.6 TimeBeam

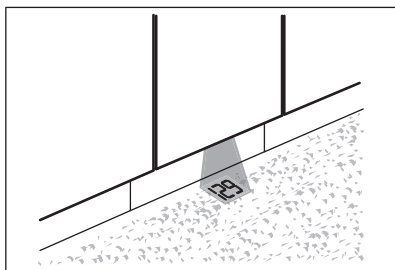

Wyświetlacz TimeBeam wyświetla następujące informacje na podłodze pod drzwiami urządzenia:

- Czas trwania programu, gdy rozpocznie się program.
- **0:00** oraz **CLEAN** po zakończeniu programu.
- **DELAY** oraz odliczany czas opóźnienia, gdy włączona jest funkcja opóźnienia rozpoczęcia programu.
- Kod alarmu w razie nieprawidłowego działania urządzenia.



Otworenie drzwi przez funkcję AirDry powoduje wyłączenie wyświetlacza TimeBeam. Pozostały czas bieżącego programu należy sprawdzić na wyświetlaczu panelu sterowania.

## 7.7 Nr produktu (PNC)

Kontaktując się z autoryzowanym centrum serwisowym, należy podać kod numeru produktu (Nr produktu (PNC)) danego urządzenia.

Numer znajduje się na tabliczce znamionowej na drzwiach urządzenia. Numer można również sprawdzić na wyświetlaczu. Aby sprawdzić numer, należy wybrać **Nr produktu (PNC)** z listy ustawień.

## 8. POŁĄCZENIE BEZPRZEWODOWE

Zmywarkę można połączyć z domową siecią bezprzewodową, a następnie połączyć ją z urządzeniami mobilnymi w aplikacji. Funkcja ta umożliwia zdalne sterowanie i monitorowanie zmywarki.

### Parametry modułu Wi-Fi

Moduł Wi-Fi	NIUS-SA
Częstotliwość	2,412–2,472 GHz
Protokół	IEEE 802.11b/g/n
Maks. moc	< 20 dBm
Szyfrowanie	WPA, WPA2

### 8.1 Jak połączyć zmywarkę z siecią i aplikacją

Do podłączenia zmywarki konieczne są:

- sieć bezprzewodowa z połączeniem internetowym,
  - urządzenie mobilne połączone z siecią bezprzewodową.
1. Aby pobrać aplikację, należy zeskanować kod QR znajdujący się na tylnej okładce instrukcji obsługi. Aplikację można również pobrać bezpośrednio ze sklepu z aplikacjami.
  2. Postępować zgodnie ze wskazówkami w aplikacji.
  3. Włączyć zmywarkę.
  4. Aby włączyć połączenie bezprzewodowe, należy wykonać jedną z dwóch metod:
    - Nacisnąć jednocześnie i przytrzymać  i Quick przez ok. 2 sekundy.
    - Przejść do trybu ustawiania, wybrać ustawienie **WiFi** i zmienić jego wartości na **WŁ..**

Na wyświetlaczu pojawi się **Wi-Fi uruchamia się**, a następnie **Wi-Fi gotowe**.

5. Po wyświetleniu komunikatu wprowadzić w aplikacji dane logowania do sieci domowej.



Jeśli nie wprowadzono danych logowania, zmywarka wyłączy połączenie bezprzewodowe po pewnym czasie.

Jeśli połączenie się powiedzie, zmywarka wyświetli **Połączenie udane**. Aby włączyć funkcję zdalnego uruchomienia, patrz rozdział „Codzienne użytkowanie”.



Jeśli połączenie nie powiedzie się lub na wyświetlaczu pojawi się **Aktualizacja**, patrz rozdział „Rozwiązywanie problemów”.

Aby anulować procedurę, należy nacisnąć dowolny aktywny przycisk i potwierdzić anulowanie. Ewentualnie wyłączyć i włączyć urządzenie.

### 8.2 Wyłączanie połączenia bezprzewodowego

Przejdź do trybu ustawiania, wybrać ustawienie **WiFi** i zmienić jego wartość na **WYŁ..**

### 8.3 Włączanie połączenia bezprzewodowego

Przejdź do trybu ustawiania, wybrać ustawienie **WiFi** i zmienić jego wartość na **WŁ..**

Aby włączyć funkcję zdalnego uruchomienia, patrz rozdział „Codzienne użytkowanie”.

### 8.4 Jak wyzerować dane logowania do sieci

Aby nawiązać połączenie z inną siecią bezprzewodową lub zmienić dane logowania do bieżącej sieci, należy zresetować dane logowania do sieci.

Przejdź do trybu ustawiania i włączyć ustawienie **Zapomnij sieć**.

Wskaźnik  jest wyłączony.

Aby wprowadzić nowe dane logowania do sieci, należy połączyć zmywarkę z siecią i

aplikacją. Patrz wskazówki podane wcześniej w tym rozdziale.

## 9. PRZED PIERWSZYM UŻYCIEM

1. **Dostosować poziom zmiękczenia wody odpowiednio do twardości wody.**
2. Napełnić zbiornik na sól.
3. Napełnić dozownik płynu nabyliczającego.
4. Otworzyć zawór wody.
5. Uruchomić program Quick, aby usunąć wszelkie pozostałości po procesie produkcyjnym. Nie stosować detergentu ani nie umieszczać naczyń w koszach.

Po uruchomieniu programu urządzenie zacznie aktywować żywicę w zmiękczaczu wody – może to potrwać do 5 minut. Faza zmywania rozpocznie się dopiero po zakończeniu tego procesu. Procedura jest powtarzana okresowo.

### 9.1 Pojemnik na sól

#### UWAGA!

Stosować wyłącznie sól do regeneracji zmywarek. Nie używać soli kuchennej.

Sól aktywuje żywicę w zmiękczaczu wody oraz zapewnia dobre efekty zmywania podczas codziennej eksploatacji.

#### Sposób napełniania zbiornika soli

1. Obrócić pokrywkę zbiornika soli w lewo i ją wyjąć.
2. Wlać 1 litr wody do pojemnika na sól (tylko za pierwszym razem).
3. Napełnić zbiornik soli solą do zmywarek (do pełna).

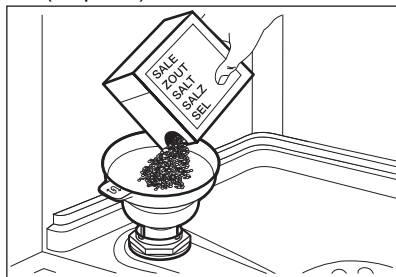

4. Ostrożnie potrząsnąć lejkiem, trzymając go za uchwyt, aby opróżnić go ze wszystkich granulek.
5. Usunąć sól wokół otworu zbiornika soli.

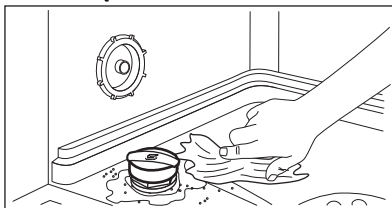

6. Obrócić pokrywkę pojemnika na sól zgodnie z ruchem zegara, aby zamknąć pojemnik.

#### UWAGA!

Podczas napełniania zbiornika soli może się z niego wydostawać woda i sól. Aby zapobiec korozji, należy napełnić zbiornik soli, a następnie natychmiast rozpocząć pełny cykl zmywania detergentem.

### 9.2 Napełnianie dozownika płynu nabyliczającego

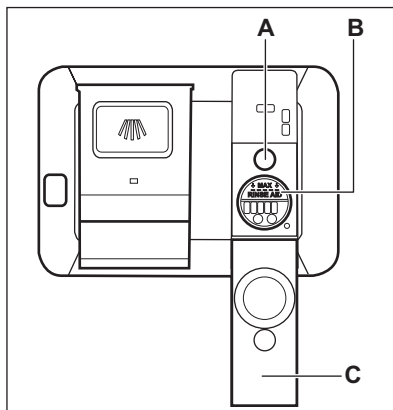

### **UWAGA!**

Komorza (B) jest przeznaczona wyłącznie do dozowania płynu nabyłyszczającego. Nie napełniać jej detergentem.

### **UWAGA!**

Należy stosować wyłącznie płyn nabyłyszczający przeznaczony do zmywarek.

1. Otworzyć pokrywę (C).
2. Napełnić dozownik (B), aż płyn nabyłyszczający osiągnie oznaczenie „MAX”.

3. Rozlany płyn nabyłyszczający należy zetrzeć chłonną szmatką, aby zapobiec powstaniu zbyt dużej ilości piany.
4. Zamknąć pokrywę. Upewnić się, że pokrywa zablokowała się.



Napełnić dozownik płynu nabyłyszczającego, gdy wskaźnik (A) stanie się przezroczysty.

## 10. CODZIENNE UŻYTKOWANIE

1. Otworzyć zawór wody.
2. Naciśnąć i przytrzymać , aż urządzenie się włączy.
3. Napełnić zbiornik soli, jeśli jest pusty.
4. Napełnić dozownik płynu nabyłyszczającego, jeśli jest pusty.
5. Załadować kosz.
6. Dodać detergent.
7. Wybrać i uruchomić program.
8. Po zakończeniu programu zamknąć zawór wody.

### 10.1 Stosowanie detergentu

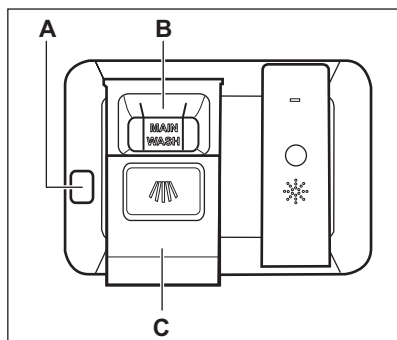

### **UWAGA!**

Stosować wyłącznie detergent przeznaczony do zmywarek.

1. Naciśnąć przycisk zwalniający (A), aby otworzyć pokrywę (C).

2. Umieścić detergent (żel, proszek lub tabletki) w komorze (B).
3. Jeśli program przewiduje fazę zmywania wstępnego, należy umieścić niewielką ilość detergentu na wewnętrznej stronie drzwi urządzenia.
4. Zamknąć pokrywę. Upewnić się, że pokrywa zablokowała się we właściwym miejscu.



Informacje dotyczące dozowania detergentu znajdują się w instrukcji producenta umieszczonej na opakowaniu produktu. Zwykle 20-25 ml detergentu żelowego nadaje się do zmywania średnio zabrudzonych naczyń.







Górne końce dwóch pionowych żeber w komorze (B) wskazują maksymalny poziom napełnienia dozownika żelu (maks. 30 ml).

### 10.2 Zdalne uruchomienie

Włączenie tej funkcji umożliwia zdalne sterowanie i monitorowanie zmywarki w aplikacji.

## Jak włączyć funkcję zdalnego uruchomienia

Należy upewnić się, że wyświetla się wskaźnik , a zmywarka jest dodana do aplikacji. Jeśli nie, patrz rozdział „Połączenie bezprzewodowe”.



1. Nacisnąć .
  - Zaświeci się kontrolka przycisku.
  - Wskaźnik  jest wyłączony.
  - Wskaźnik  zaświeci się.
2. Zamknąć drzwi urządzenia.
3. Użyć aplikacji do zdalnej obsługi urządzenia.



Otwarcie drzwi wyłącza funkcję zdalnego uruchomienia. Zapoznaj się z informacjami podanymi w dalszej części tego rozdziału.

## Jak wyłączyć funkcję zdalnego uruchomienia

Nacisnąć , aż na wyświetlaczu pojawi się 0h.

- Kontrolka przycisku zgaśnie.
- Wskaźnik  jest wyłączony.
- Wskaźnik  zaświeci się.
- Urządzenie powróci do trybu wyboru programów.

## 10.3 Wybór i uruchamianie programu przy użyciu paska wyboru MY TIME

1. Przesunąć palcem wzdłuż paska wyboru MY TIME, aby wybrać odpowiedni program.
  - Zaświeci się kontrolka wybranego programu.
  - Wskaźnik ECOMETER pokaże poziom zużycia wody i energii.
  - Wyświetlacz wyświetli czas trwania programu.
2. W razie potrzeby włączyć odpowiednią opcję EXTRAS.
3. Zamknąć drzwi urządzenia, aby uruchomić program.

## 10.4 Wybór i uruchamianie programu Płukanie wstępne

1. Aby wybrać  Płukanie wstępne, należy nacisnąć Quick i przytrzymać przez 3 sekundy.
  - Zaświeci się kontrolka przycisku.
  - Wskaźnik ECOMETER pozostanie wyłączony.
  - Wyświetlacz wyświetli nazwę i czas trwania programu.
2. Zamknąć drzwi urządzenia, aby uruchomić program.

## 10.5 Jak aktywować EXTRAS

1. Wybrać program za pomocą MY TIME.
2. Nacisnąć przycisk wybranej opcji, aby ją włączyć.
  - Zaświeci się kontrolka przycisku.
  - Wyświetlacz wyświetli aktualny czas trwania programu.
  - ECOMETER pokaże aktualne zużycie wody i energii.



Domyślnie opcje należy zawsze włączać przed uruchomieniem programu.



Opcji nie można włączyć ani wyłączyć podczas trwania programu.



Nie wszystkie opcje są ze sobą zgodne.





Włączenie opcji często wpływa na zużycie wody i energii oraz na czas trwania programu.

## 10.6 Uruchamianie programu AUTO Sense

1. Nacisnąć .
  - Zaświeci się kontrolka przycisku.
  - Wyświetlacz wyświetli najdłuższy możliwy czas trwania programu.
2. Zamknąć drzwi urządzenia, aby uruchomić program.

Urządzenie wykrywa rodzaj ładunku i odpowiednio dostosowuje cykl zmywania. Podczas trwania cyklu kilkakrotnie włączają się czujniki i wstępnie określony czas trwania programu może ulec skróceniu.

## 10.7 Jak opóźnić start programu

1. Wybrać program.
2. Dwukrotnie nacisnąć .  
Na wyświetlaczu widoczne jest wskazanie 1h.
3. Nacisnąć przycisk  kilkakrotnie, aż na wyświetlaczu pojawi się żądany czas opóźnienia (od 1 do 24 godzin).
4. Zamknąć drzwi urządzenia, aby rozpocząć odliczanie.

Po ustawieniu opóźnienia rozpoczęcia programu funkcja zdalnego uruchomienia włącza się automatycznie.

Podczas odliczania nie można zmienić wybranego programu. Czas opóźnienia można zmienić w aplikacji.

Po zakończeniu odliczania nastąpi uruchomienie programu.

## 10.8 Otworzenie drzwi podczas pracy urządzenia

Otworzenie drzwi w trakcie działania programu powoduje zatrzymanie cyklu zmywania. Na wyświetlaczu pojawi się wskazanie pozostałego czasu trwania programu. Pasek programu na dole wyświetlacza wskazuje aktualny postęp cyklu zmywania. Długość paska zmniejsza się wraz z czasem trwania programu. Po zamknięciu drzwi cykl zmywania powraca od momentu przerwania.

Otworzenie drzwi podczas zdalnego uruchomienia powoduje wyłączenie tej funkcji. Włączyć funkcję zdalnego uruchomienia przed zamknięciem drzwi. W przeciwnym razie cykl zmywania rozpocznie się natychmiast po zamknięciu drzwi. Otworzenie drzwi nie powoduje wyłączenia funkcji zdalnego uruchomienia, jeśli ustawiono opóźnienie rozpoczęcia programu.

Po otworzeniu drzwi podczas odliczania czasu opóźnienia rozpoczęcia programu odliczanie jest wstrzymywane. Na

wyświetlaczu pojawia się aktualny stan odliczania. Po zamknięciu drzwi rozpocznie się odliczanie czasu.



Otworzenie drzwi podczas pracy urządzenia może mieć wpływ na zużycie energii i czas trwania programu.



Po otworzeniu drzwi na dłużej niż 30 sekund podczas fazy suszenia bieżący program zostanie zakończony. Nie dotyczy to otworzenia drzwi przez funkcję AirDry.

## 10.9 Anulowanie opóźnienia rozpoczęcia programu w trakcie odliczania

Nacisnąć  i przytrzymać przez około 3 sekundy.

Urządzenie powróci do trybu wyboru programów.



Po anulowaniu opóźnienia rozpoczęcia programu należy ponownie wybrać program.

## 10.10 Anulowanie trwającego programu

Nacisnąć  i przytrzymać przez około 3 sekundy.

Urządzenie powróci do trybu wyboru programów.



Przed uruchomieniem nowego programu należy upewnić się, że w dozowniku znajduje się detergent.

## 10.11 Funkcja Auto Off

Funkcja ta oszczędza energię, wyłączając urządzenie, gdy nie jest ono używane.

Funkcja uruchamia się automatycznie:

- Po zakończeniu programu.
- Po upływie 5 minut, jeśli nie uruchomiono programu.

## 10.12 Zakończenie programu

Po zakończeniu programu na wyświetlaczu widoczne jest wskazanie **Naczynia czyste**.

Funkcja Auto Off automatycznie wyłącza urządzenie.

Wszystkie przyciski są nieaktywne z wyjątkiem przycisku wł./wyl.



Jeśli na wyświetlaczu widać **Aktualizacja**, patrz rozdział „Rozwiązywanie problemów”.

## 11. WSKAZÓWKI I PORADY

### 11.1 Ogólne wskazówki

Stosowanie się do poniższych wskazówek pozwoli zapewnić optymalne efekty zmywania i suszenia w codziennej eksploatacji oraz przyczyni się do ochrony środowiska.

- Mycie naczyń w zmywarce zgodnie z instrukcją obsługi zwykle wiąże się z mniejszym zużyciem wody i energii niż ręczne mycie naczyń.
- Aby oszczędzać wodę i energię należy ładować zmywarkę do pełna. Aby uzyskać najlepsze efekty zmywania, należy układać przedmioty w koszach zgodnie z instrukcją obsługi i nie przeciążać koszy.
- Nie splukiwać naczyń ręcznie. Zwiększa to zużycie wody i energii. W razie potrzeby wybrać program z fazą zmywania wstępnego.
- Przed umieszczeniem naczyń w urządzeniu usunąć z nich większe resztki potraw oraz opróżnić kubki i szklanki.
- Namoczyć naczynia z resztkami przypalonych potraw (lub lekko zeszkrobać resztki) przed ich umyciem w urządzeniu.
- Upewnić się, że przedmioty w koszach nie stykają się ze sobą ani się nie zasłaniają. Tylko wtedy woda będzie mogła dotrzeć do wszystkich naczyń.
- Można osobno stosować detergent, płyn nabłyszczający i sól do zmywarek lub tabletki wieloskładnikowe (np. typu „Wszystko w jednym”). Postępować zgodnie ze wskazówkami na opakowaniu.
- Ustawić odpowiedni program dla określonego rodzaju naczyń i stopnia ich zabrudzenia. ECO zapewnia największą efektywność zużycia wody i energii.
- Aby zapobiec osadzaniu się kamienia wewnątrz urządzenia:

- W razie potrzeby napełniać zbiornik soli.
- Używać zalecanych dawek detergentu i płynu nabłyszczającego.
- Sprawdzić, czy bieżący poziom zmiękczenia wody odpowiada twardości wody doprowadzanej do urządzenia.
- Postępować zgodnie ze wskazówkami zawartymi w rozdziale „**Konserwacja i czyszczenie**”.

### 11.2 Stosowanie soli, płynu nabłyszczającego i detergentu

- Należy stosować wyłącznie sól, płyn nabłyszczający i detergent do zmywarek. Inne produkty mogą uszkodzić urządzenie.
- Aby zapewnić optymalne efekty zmywania i suszenia, do twardej i bardzo twardej wody zaleca się stosowanie zwykłego detergentu do zmywarek (proszku, żelu lub tabletek bez dodatkowych składników), płynu nabłyszczającego i soli.
- Detergent w tabletkach nie rozpuszcza się całkowicie w trakcie krótkich programów. Zaleca się stosowanie tabletek przy długich programach, aby zapobiec osadzaniu się detergentu na naczyniach.
- Zawsze używać odpowiedniej ilości detergentu. Użycie niewystarczającej ilości detergentu może skutkować niezadowolającymi efektami zmywania i obecnością osadu lub plam na naczyniach w związku z wysoką twardością wody. Użycie zbyt dużej ilości detergentu przy miękkiej lub zmiękczonej wodzie skutkuje pozostaniem resztek detergentu na naczyniach. Dostosować ilość detergentu do twardości wody. Postępować zgodnie

ze wskazówkami podanymi na opakowaniu detergentu.

- Zawsze używać odpowiedniej ilości płynu nabyłyszczającego. Niewystarczająca ilość płynu nabyłyszczającego powoduje pogorszenie efektów suszenia. Użycie zbyt dużej ilości płynu nabyłyszczającego powoduje powstanie niebieskawego nalotu na naczyńiach.
- Sprawdzić, czy poziom zmiękczenia wody jest prawidłowy. Jeśli poziom jest zbyt wysoki, zwiększona ilość soli w wodzie może spowodować rdzewienie sztućców.

### 11.3 Postępowanie w przypadku zaprzestania korzystania z tabletek wieloskładnikowych

Przed rozpoczęciem stosowania oddzielnie dozowanego detergentu, soli i płynu nabyłyszczającego należy wykonać poniższe czynności:

1. Ustawić najwyższy poziom zmiękczenia wody.
2. Upewnić się, że zbiornik soli oraz dozownik płynu nabyłyszczającego są pełne.
3. Uruchomić program Quick. Nie dodawać detergentu ani nie umieszczać naczyń w koszach.
4. Po zakończeniu programu ustawić stopień zmiękczenia wody odpowiednio do twardości wody doprowadzanej do urządzenia.
5. Wyregulować dozowanie płynu nabyłyszczającego.

### 11.4 Przed rozpoczęciem programu

Przed rozpoczęciem programu upewnić się, że:

- Filtry są czyste i prawidłowo zainstalowane.
- Pokrywka zbiornika soli jest mocno dokręcona.
- Ramiona spryskujące nie są zatkane.
- W zmywarce znajduje się sól do zmywarek i płyn nabyłyszczający (chyba że stosowane są wieloskładnikowe tabletki z detergentem).

- Ułożenie naczyń i przyborów kuchennych w koszach jest prawidłowe.
- Program jest odpowiedni do danego rodzaju załadunku i stopnia zabrudzenia.
- Użyto odpowiedniej ilości detergentu.

### 11.5 Załadunek koszy

- Należy zawsze używać całej powierzchni kosza.
- Urządzenie można myć wyłącznie w zmywarce.
- Nie myć w urządzeniu przedmiotów wykonanych z drewna, rogu, aluminium, cyny ani miedzi, ponieważ mogą one popękać, odkształcić się, odbarwić lub ulec innemu uszkodzeniu.
- Nie myć w urządzeniu przedmiotów, które mogą pochłaniać wodę (gąbki, ściereczki).
- Wklęsłe naczynia (kubki, szklanki i miski) układać dnem do góry.
- Upewnić się, że szklane naczynia nie stykają się ze sobą.
- Lekkie elementy umieścić w górnym koszu. Upewnić się, że naczynia nie przemieszczają się swobodnie.
- Sztućce i małe przedmioty należy wkładać do szuflady na sztućce.
- Aby ułatwić wkładanie dużych przedmiotów do dolnego kosza, podnieść górny kosz.
- Przed uruchomieniem programu upewnić się, że ramiona spryskujące mogą się swobodnie obracać.

### 11.6 Opróżnianie koszy

1. Przed wyjęciem naczyń ze zmywarki poczekać, aż wystygną. Gorące naczynia łatwo ulegają uszkodzeniu.
2. Najpierw wyjmować naczynia z dolnego kosza, a potem z górnego.



Po zakończeniu programu na wewnętrznych powierzchniach urządzenia ciągle może pozostawać woda.

## 12. PIELEGNACJA I CZYSZCZENIE

### OSTRZEŻENIE!

Przed przystąpieniem do czynności konserwacyjnych innych niż uruchomienie programu Machine Care należy wyłączyć urządzenie i wyjąć wtyczkę przewodu zasilającego z gniazda sieciowego.



Brudne filtry i niedrożne ramiona spryskujące pogarszają efekt zmywania. Należy regularnie sprawdzać te elementy i w razie potrzeby je wyczyścić.

### 12.1 Machine Care

Machine Care to program, który zapewnia optymalne efekty czyszczenia wnętrza urządzenia. Usuwa osady z kamienia i tłuszczu.

Gdy urządzenie wykryje potrzebę czyszczenia, na wyświetlaczu pojawi się przypomnienie **Uruchom MachineCare** i wskaźnik . Uruchomić program Machine Care, aby wyczyścić wnętrze urządzenia.

### Uruchamianie programu Machine Care



Przed uruchomieniem programu Machine Care należy oczyścić filtry i ramiona spryskujące.

1. Użyć preparatu odkamieniającego lub czyszczącego przeznaczonego specjalnie do zmywarek. Postępować zgodnie ze wskazówkami na opakowaniu. Nie umieszczać naczyń w koszach.
2. Nacisnąć jednocześnie i przytrzymać + i AUTO przez ok. 3 sekundy.

Wskaźnik + zacznie migać. Wyświetlacz wyświetli czas trwania programu.

3. Zamknąć drzwi urządzenia, aby uruchomić program.

Po zakończeniu programu komunikat przypominający jest wyłączony.

### 12.2 Czyszczenie wnętrza

- Wnętrze urządzenia należy czyścić miękką, wilgotną szmatką.
- Nie używać produktów ściernych, myjek do szorowania, ostrych narzędzi, silnych środków chemicznych, szorstkich myjek ani rozpuszczalników.
- Raz w tygodniu czyścić drzwi i gumową uszczelkę, .
- Aby zapewnić wydajność urządzenia, należy co najmniej raz na dwa miesiące stosować środki czyszczące przeznaczone specjalnie do zmywarek. Należy ściśle przestrzegać wskazówek umieszczonych na opakowaniu produktu.
- W celu zapewnienia optymalnych efektów czyszczenia należy uruchomić program Machine Care.

### 12.3 Usuwanie ciał obcych

Po każdym użyciu zmywarki należy sprawdzić filtry i osadnik. Ciała obce (np. kawałki szkła, plastiku, kości lub wykałaczki itp.) powodują zmniejszenie skuteczności zmywania i mogą spowodować uszkodzenie pompy opróżniającej.

### UWAGA!

Jeśli nie można usunąć ciał obcych, należy skontaktować się z autoryzowanym centrum serwisowym.

1. Rozmontować zespół filtrów zgodnie ze wskazówkami zawartymi w tym rozdziale.
2. Usunąć ręcznie wszelkie ciała obce.
3. Zmontować filtry zgodnie ze wskazówkami zawartymi w tym rozdziale.

### 12.4 Czyszczenie obudowy

- Czyścić urządzenie za pomocą wilgotnej szmatki.
- Używać wyłącznie neutralnych detergentów.
- Nie używać produktów ściernych, myjek do szorowania ani rozpuszczalników.

## 12.5 Czyszczenie filtrów

System filtrów składa się z 3 części.

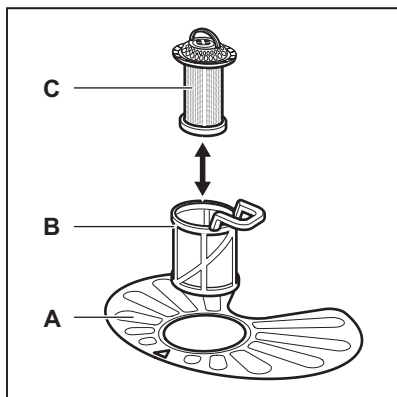

1. Obrócić filtr (B) przeciwnie do ruchu wskazówek zegara i wyjąć go.

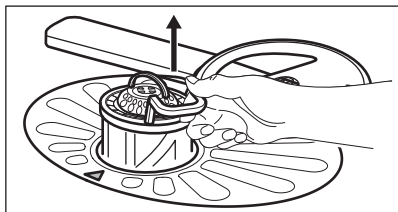
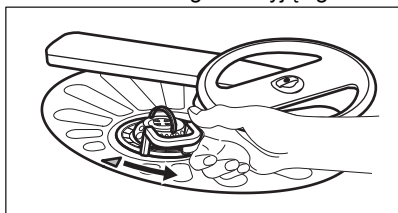

2. Wyjąć filtr (C) z filtra (B).
3. Wyjąć filtr płaski (A).

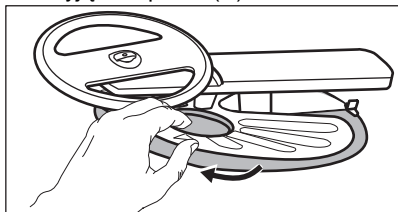

4. Umyć filtry.

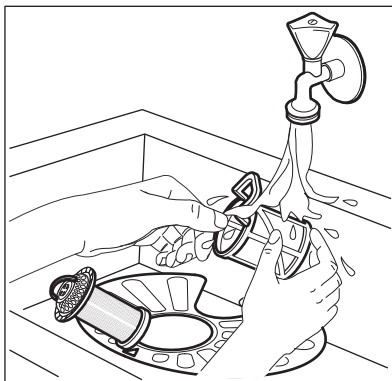

5. Upewnić się, że wokół krawędzi osadnika nie znajdują się resztki żywności ani zanieczyszczenia.
6. Włożyć na miejsce filtr (A). Upewnić się, że jest prawidłowo umieszczony pod 2 prowadnicami.

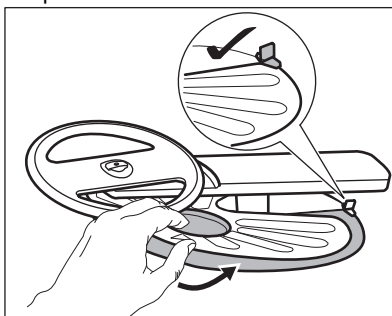

7. Złożyć filtry (B) i (C).
8. Włożyć filtr (B) do filtra płaskiego (A). Obrócić zgodnie z ruchem wskazówek zegara, aż się zablokuje.

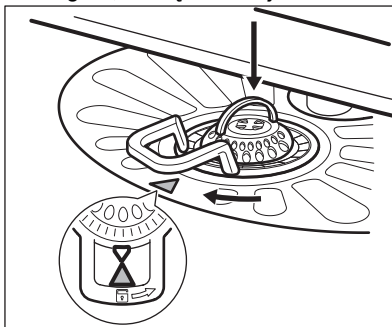

**⚠ UWAGA!**

Nieprawidłowe umiejscowienie filtrów może skutkować niezadawalającymi efektami zmywania i uszkodzeniem urządzenia.

## 12.6 Czyszczenie dolnego ramienia spryskującego

Zaleca się regularne czyszczenie dolnego ramienia spryskującego, aby zapobiec zatkaniu znajdujących się w nim otworów.

Niedrożność otworów może być przyczyną niezadawalających efektów zmywania.

1. Aby wyjąć dolne ramię spryskujące, pociągnąć je do góry.

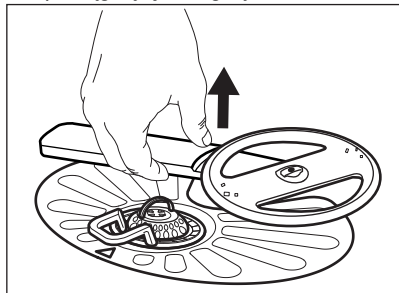

2. Umyć ramię spryskujące pod bieżącą wodą. Za pomocą spiczastego przedmiotu, np. wykałaczki, usunąć zabrudzenia z otworów.

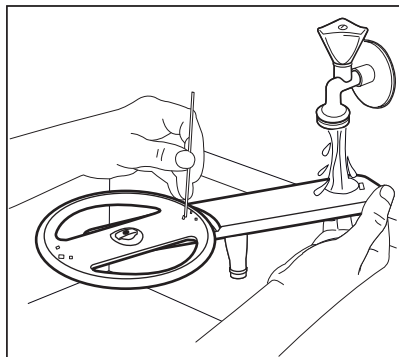

3. Aby z powrotem zamontować ramię spryskujące, wcisnąć je do dołu.

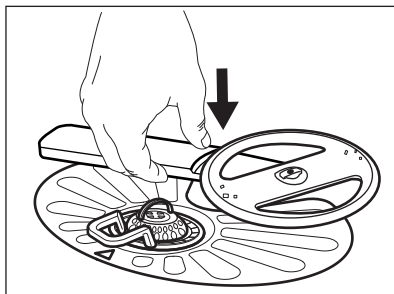

## 12.7 Czyszczenie górnego ramienia spryskującego

Zaleca się regularne czyszczenie górnego ramienia spryskującego, aby zapobiec zatkaniu znajdujących się w nim otworów.

Niedrożność otworów może być przyczyną niezadawalających efektów zmywania.

1. Całkowicie wysunąć górny kosz.
2. Aby wymontować ramię spryskujące z kosza, należy popchnąć je w górę i jednocześnie obrócić zgodnie z ruchem wskazówek zegara.

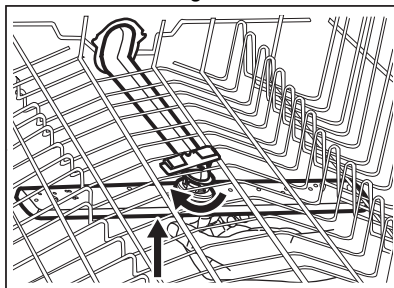

3. Umyć ramię spryskujące pod bieżącą wodą. Za pomocą spiczastego przedmiotu, np. wykałaczki, usunąć zabrudzenia z otworów.

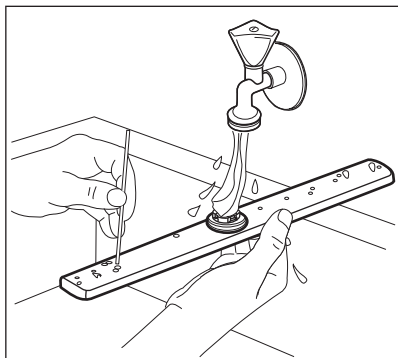

4. Aby ponownie zamontować ramię spryskujące, należy docisnąć je w górę i jednocześnie obrócić przeciwie do ruchu wskazówek zegara.

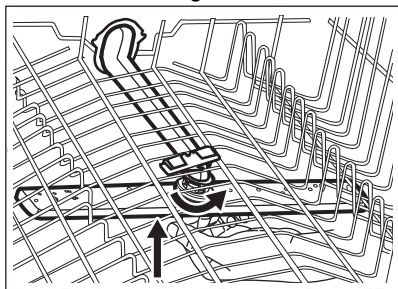

## 12.8 Czyszczenie sufitowego ramienia spryskującego

Zaleca się regularne czyszczenie sufitowego ramienia spryskującego, aby zapobiec niedrożności znajdujących się w nim otworów. Niedrożność otworów może być przyczyną niezadowolających efektów zmywania.

Sufitowe ramię spryskujące znajduje się na górnej ściance urządzenia. Ramię spryskujące (C) jest zamontowane w rurze dolotowej (A) za pomocą elementu mocującego (B).

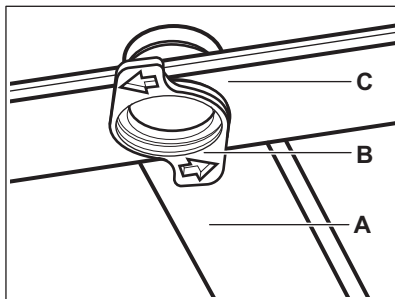

1. Zwolnić ograniczniki po bokach prowadnic przesuwanych szuflady na sztućce i wyciągnąć szufladę.

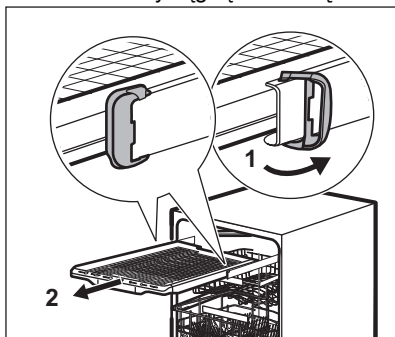

2. Opuścić górny kosz do najniższego położenia, aby ułatwić dostęp do ramienia spryskującego.
3. Aby odłączyć ramię spryskujące (C) od rury dolotowej (A), należy obrócić element mocujący (B) przeciwie do ruchu wskazówek zegara i pociągnąć ramię spryskujące w dół.
4. Umyć ramię spryskujące pod bieżącą wodą. Za pomocą spiczastego przedmiotu, np. wykałaczki, usunąć zabrudzenia z otworów. Przepłukać otwory wodą, aby usunąć zanieczyszczenia wewnątrz.

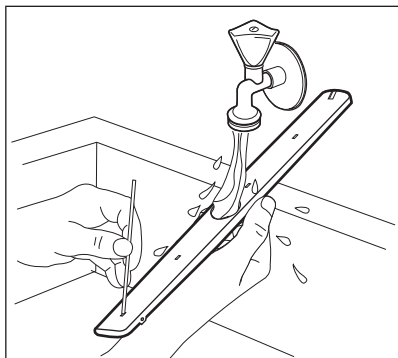

5. Aby z powrotem zainstalować ramię spryskujące (C), włożyć element mocujący (B) do rury dolotowej, (A) obracając w prawo. Upewnić się, że element mocujący zatrzasnął się we właściwym miejscu.
6. Założyć szufladę na sztucce na prowadnice przesuwne i zablokować ograniczniki.

## 13. ROZWIĄZYWANIE PROBLEMÓW

### ⚠ OSTRZEŻENIE!

Nieprawidłowa naprawa urządzenia może stanowić zagrożenie dla użytkownika. Wszystkie naprawy powinny wykonywać odpowiednio wykwalifikowane osoby.



**Większość występujących problemów można rozwiązać bez potrzeby**

**kontaktowania się z autoryzowanym centrum serwisowym.**

W poniższej tabeli zawarto informacje na temat możliwych problemów.

Po wystąpieniu niektórych problemów na wyświetlaczu pojawia się kod alarmu.

Problem i kod alarmu	Możliwa przyczyna i rozwiązanie
Nie można włączyć urządzenia.	<ul style="list-style-type: none"> <li>• Upewnić się, że wtyczkę przewodu zasilającego podłączono do gniazda elektrycznego.</li> <li>• Upewnić się, że w skrzynce bezpieczników nie ma uszkodzonego bezpiecznika.</li> </ul>
Program nie uruchamia się.	<ul style="list-style-type: none"> <li>• Upewnić się, że zamknięto drzwi urządzenia.</li> <li>• Jeśli wybrano opóźnienie rozpoczęcia programu, należy je anulować lub poczekać do końca odliczania czasu.</li> <li>• Urządzenie regeneruje żywicę wewnątrz zmiękczacza wody. Czas trwania procedury wynosi około 5 minut.</li> </ul>
Urządzenie nie napełnia się wodą. Na wyświetlaczu pojawi się  , <b>Błąd i10</b> lub <b>Błąd i11</b> i <b>Zmywarka nie pobiera wody.</b>	<ul style="list-style-type: none"> <li>• Sprawdzić, czy zawór wody jest otwarty.</li> <li>• Upewnić się, że ciśnienie wody nie jest zbyt niskie. W celu uzyskania tych informacji należy skontaktować się z miejscowym zakładem wodociągowym.</li> <li>• Upewnić się, że zawór wody jest drożny.</li> <li>• Upewnić się, że filtr w wężu dopływowym jest drożny.</li> <li>• Upewnić się, że wąż dopływowy nie jest zagięty lub przygnieciony.</li> </ul>

Problem i kod alarmu	Możliwa przyczyna i rozwiązanie
<p>Urządzenie nie wypompuje wody.</p> <p>Na wyświetlaczu pojawi się ,  <b>Błąd i20 i Woda nie jest odprowadzana.</b></p>	<ul style="list-style-type: none"> <li>• Upewnić się, że syfon umywalki jest drożny.</li> <li>• Upewnić się, że system wewnętrznych filtrów jest drożny.</li> <li>• Upewnić się, że wąż spustowy nie jest zagięty ani przygnieciony.</li> </ul>
<p>Włączyło się zabezpieczenie przed zalaniem.</p> <p>Na wyświetlaczu pojawi się ,  <b>Błąd i30 i Wykryto zagrożenie zalaniem podłogi.</b></p>	<ul style="list-style-type: none"> <li>• Zamknąć zawór wody i skontaktować się z autoryzowanym centrum serwisowym.</li> </ul>
<p>Usterka czujnika wykrywania poziomu wody.</p> <p>Na wyświetlaczu widoczne jest wskazanie <b>i41 - i44.</b></p>	<ul style="list-style-type: none"> <li>• Upewnić się, że filtry są czyste.</li> <li>• Wyłączyć i ponownie włączyć urządzenie.</li> </ul>
<p>Usterka pompy myjącej lub pompy opróżniającej.</p> <p>Na wyświetlaczu pojawi się <b>i51 – i59</b> lub <b>i5A – i5F.</b></p>	<ul style="list-style-type: none"> <li>• Wyłączyć i ponownie włączyć urządzenie.</li> </ul>
<p>Temperatura wody w urządzeniu jest zbyt wysoka lub wystąpiła usterka czujnika temperatury.</p> <p>Na wyświetlaczu widoczne jest wskazanie <b>i61</b> albo <b>i69.</b></p>	<ul style="list-style-type: none"> <li>• Upewnić się, że temperatura doprowadzanej wody nie przekracza 60°C.</li> <li>• Wyłączyć i ponownie włączyć urządzenie.</li> </ul>
<p>Usterka techniczna urządzenia.</p> <p>Na wyświetlaczu widoczne jest wskazanie <b>iC0</b> albo <b>iC3.</b></p>	<ul style="list-style-type: none"> <li>• Wyłączyć i ponownie włączyć urządzenie.</li> </ul>
<p>Poziom wody w urządzeniu jest zbyt wysoki.</p> <p>Na wyświetlaczu widoczne jest wskazanie <b>iF1.</b></p>	<ul style="list-style-type: none"> <li>• Wyłączyć i ponownie włączyć urządzenie.</li> <li>• Upewnić się, że filtry są czyste.</li> <li>• Upewnić się, że wąż spustowy jest zainstalowany na odpowiedniej wysokości nad podłogą. Patrz instrukcja instalacji.</li> </ul>
<p>Błąd modułu sieciowego.</p> <p>Na wyświetlaczu widoczne jest wskazanie <b>iC4 Network Interface Error</b> albo <b>iC5 Network Interface Error.</b></p>	<ul style="list-style-type: none"> <li>• Skontaktować się z autoryzowanym centrum serwisowym.</li> </ul>
<p>Urządzenie wielokrotnie przerywa i wznawia pracę.</p>	<ul style="list-style-type: none"> <li>• Jest to normalne zjawisko. Zapewnia to optymalne efekty zmywania i oszczędność energii.</li> </ul>
<p>Program trwa za długo.</p>	<ul style="list-style-type: none"> <li>• Jeśli wybrano opcję opóźnienia rozpoczęcia programu, należy ją anulować lub poczekać do końca odliczania czasu.</li> <li>• Włączenie opcji często powoduje wydłużenie czasu trwania programu.</li> </ul>
<p>Wyświetlany czas trwania programu jest inny niż w tabeli wartości eksploatacyjnych.</p>	<ul style="list-style-type: none"> <li>• Parametry eksploatacyjne mogą ulec zmianie w zależności od ciśnienia i temperatury wody, zmian w napięciu zasilania, użytych opcji, ilości naczyń oraz stopnia zabrudzenia.</li> </ul>
<p>Pozostały czas do zakończenia programu pokazywany na wyświetlaczu wydłuża się i przekakuje niemal do końca programu.</p>	<ul style="list-style-type: none"> <li>• Nie świadczy to o usterce. Urządzenie działa prawidłowo.</li> </ul>

Problem i kod alarmu	Możliwa przyczyna i rozwiązanie
Niewielki wyciek z drzwi urządzenia.	<ul style="list-style-type: none"> <li>• Urządzenie nie jest wypoziomowane. Poluzować lub dokręcić regulowane nóżki (jeśli dotyczy).</li> <li>• Drzwi urządzenia nie są wyśrodkowane względem komory. Wyregulować tylną nóżkę (jeśli dotyczy).</li> </ul>
Występują problemy z zamknięciem drzwi urządzenia.	<ul style="list-style-type: none"> <li>• Urządzenie nie jest wypoziomowane. Poluzować lub dokręcić regulowane nóżki (jeśli dotyczy).</li> <li>• Naczynia wystają z koszy.</li> </ul>
Drzwi urządzenia otwierają się podczas cyklu zmywania.	<ul style="list-style-type: none"> <li>• Funkcja AirDry jest włączona. Funkcję można wyłączyć. Patrz rozdział „Ustawienia podstawowe”.</li> </ul>
Grzechotanie lub stukanie dochodzące z wnętrza urządzenia.	<ul style="list-style-type: none"> <li>• Naczynia nie są prawidłowo rozłożone w koszach. Należy zapoznać się z broszurą dotyczącą załadunku koszy.</li> <li>• Upewnić się, że ramiona spryskujące obracają się swobodnie.</li> </ul>
Urządzenie wyzwala automatyczny wyłącznik.	<ul style="list-style-type: none"> <li>• Wydajność prądowa instalacji jest niewystarczająca do jednoczesnego zasilania wszystkich włączonych urządzeń. Należy sprawdzić parametry zasilania w gniazdku oraz wartość graniczną prądu automatycznego wyłącznika lub wyłączyć jedno z urządzeń.</li> <li>• Wewnętrzna usterka układu elektrycznego urządzenia. Skontaktować się z autoryzowanym centrum serwisowym.</li> </ul>
Urządzenie jest włączone, ale nie działa. Na wyświetlaczu widoczne jest wskazanie <b>Power Fail</b> .	<ul style="list-style-type: none"> <li>• Zasilanie jest poza zakresem roboczym. Cykl zmywania zostaje tymczasowo przerwany i wznowiony automatycznie po przywróceniu zasilania.</li> </ul>
Urządzenie wyłącza się podczas pracy.	<ul style="list-style-type: none"> <li>• Całkowity brak zasilania. Cykl zmywania zostaje tymczasowo przerwany i wznowiony automatycznie po przywróceniu zasilania.</li> </ul>
Na wyświetlaczu pojawi się <b>Aktualizacja</b> . Wszystkie przyciski są nieaktywne z wyjątkiem wł./wyl.	<ul style="list-style-type: none"> <li>• Urządzenie pobiera i instaluje aktualizację oprogramowania sprzętowego, gdy jest dostępne. Na wyświetlaczu pojawi się <b>Aktualizacja</b> na czas procesu aktualizacji. Poczekać na zakończenie procesu. Jeśli proces aktualizacji zostanie przerwany poprzez wyłączenie urządzenia, aktualizacja będzie wznowiona po włączeniu urządzenia. Aktualizacja oprogramowania sprzętowego nie zmienia parametrów deklaracji wydajności urządzenia.</li> </ul>

Po sprawdzeniu urządzenia należy wyłączyć i włączyć urządzenie. Jeśli problem wystąpi ponownie, należy skontaktować się z autoryzowanym centrum serwisowym.

Jeśli wystąpi kod alarmu nieopisany w tabeli należy skontaktować się z autoryzowanym centrum serwisowym.



Przed skontaktowaniem się z autoryzowanym centrum serwisowym należy zapisać numer PNC. Patrz rozdział „Ustawienia podstawowe”.



### OSTRZEŻENIE!

Nie zaleca się korzystać z urządzenia do czasu całkowitego rozwiązania problemu. Odłączyć urządzenie od zasilania i nie podłączać go ponownie do czasu upewnienia się, że działa poprawnie.

## 13.1 Efekty zmywania i suszenia są niezadowolające

Problem	Możliwa przyczyna i rozwiązanie
Niezadowolające efekty zmywania.	<ul style="list-style-type: none"><li>Należy zapoznać się z punktami „<b>Codzienne użytkowanie</b>”, „<b>Wskazówki i porady</b>” oraz z ulotką dotyczącą załadunku kosza.</li><li>Użyć programu zapewniającego bardziej intensywny cykl zmywania.</li><li>Włączyć opcję ExtraPower, aby zapewnić lepsze efekty zmywania w ramach wybranego programu.</li><li>Wyczyścić ramię spryskujące i filtr. Patrz punkt „<b>Konserwacja i czyszczenie</b>”.</li></ul>
Niezadowolające efekty suszenia.	<ul style="list-style-type: none"><li>Naczynia pozostawały za długo w zamkniętym urządzeniu. Włączyć funkcję AirDry, która powoduje automatyczne otwarcie drzwi i zapewnia lepsze efekty suszenia.</li><li>Nie ma płynu nablyszczającego lub dozowana jest jego niewystarczająca ilość. Napelnić dozownik płynu nablyszczającego lub ustawić wyższy poziom dozowania.</li><li>Przyczyną może być jakość płynu nablyszczającego.</li><li>Należy zawsze stosować płyn nablyszczający, nawet w przypadku stosowania tabletek wieloskładnikowych.</li><li>Przedmioty z tworzywa sztucznego mogą wymagać wytarcia ściereczką.</li><li>Program nie obejmuje fazy suszenia. Patrz punkt „<b>Przegląd programów</b>”.</li></ul>
Na szklankach i naczyniach widać białawe smugi lub niebieskawy nalot.	<ul style="list-style-type: none"><li>Za dużo płynu nablyszczającego. Zmniejszyć dozowanie płynu nablyszczającego.</li><li>Użyto za dużo detergentu.</li></ul>
Na szklankach i naczyniach widać plamy i osuszanie wody.	<ul style="list-style-type: none"><li>Ilość uwolnionego płynu nablyszczającego jest niewystarczająca. Zwiększyć dozowanie płynu nablyszczającego.</li><li>Przyczyną może być jakość płynu nablyszczającego.</li></ul>
Wnętrze urządzenia jest mokre.	<ul style="list-style-type: none"><li>Nie jest to usterka urządzenia. Wilgoć skrapla się na ścianach urządzenia.</li></ul>
Nadmiar piany podczas zmywania.	<ul style="list-style-type: none"><li>Stosować detergent przeznaczony do zmywarek.</li><li>Użyć detergentu innego producenta.</li><li>Nie płukać wstępnie naczyń pod bieżącą wodą.</li></ul>
Ślady rdzy na sztućcach.	<ul style="list-style-type: none"><li>W wodzie używanej do zmywania jest za dużo soli. Patrz punkt „<b>Zmiękcacz wody</b>”.</li><li>Umieszczono razem sztućce ze srebra i stali nierdzewnej. Nie umieszczać blisko siebie sztućców ze srebra i stali nierdzewnej.</li></ul>
Po zakończeniu programu w dozowniku znajdują się pozostałości detergentu.	<ul style="list-style-type: none"><li>Tabletka z detergentem zablokowała się w dozowniku i woda nie wypłukała jej.</li><li>Woda nie wypłukała detergentu z dozownika. Należy sprawdzić, czy ramiona spryskujące mogą się obracać i są drożne.</li><li>Sprawdzić, czy przedmioty w koszach nie uniemożliwiają otworzenia pokrywy dozownika detergentu.</li></ul>

Problem	Możliwa przyczyna i rozwiązanie
Nieprzyjemny zapach w urządzeniu.	<ul style="list-style-type: none"> <li>• Patrz punkt „<b>Czyszczenie wnętrza</b>”.</li> <li>• U uruchomić program Machine Care ze środkiem odkamieniającym lub produktem do czyszczenia zmywarek.</li> </ul>
Osad z kamienia na naczyniach, w komorze zmywarki i po wewnętrznej stronie jej drzwi.	<ul style="list-style-type: none"> <li>• Poziom soli jest niski; sprawdzić wskaźnik poziomu soli.</li> <li>• Pokrywka zbiornika soli jest poluzowana.</li> <li>• Woda doprowadzana do urządzenia jest twarda. Patrz punkt „<b>Zmiękczacze wody</b>”.</li> <li>• Użyć soli i ustawić regenerację zmiękczacza wody także w przypadku stosowania tabletek wieloskładnikowych. Patrz punkt „<b>Zmiękczacze wody</b>”.</li> <li>• U uruchomić program Machine Care ze środkiem odkamieniającym do zmywarek.</li> <li>• Jeśli osadzanie się kamienia utrzymuje się, należy wyczyścić urządzenie odpowiednimi detergentami.</li> <li>• Spróbować użyć innego detergentu.</li> <li>• Skontaktować się z producentem detergentu.</li> </ul>
Matowe, odbarwione lub wyszczerbione naczynia.	<ul style="list-style-type: none"> <li>• Upewnić się, że w urządzeniu zmywane są tylko przedmioty, które można myć w zmywarce.</li> <li>• Ostrożnie wkładać i wyjmować naczynia z koszy. Należy zapoznać się z broszurą dotyczącą załadunku koszy.</li> <li>• Delikatne naczynia należy umieszczać w górnym koszu.</li> <li>• Włączyć opcję GlassCare, która zapewnia specjalną ochronę szklanych i delikatnych naczyń.</li> </ul>



Patrz punkt „**Przed pierwszym użyciem**”, „**Codzienna eksploatacja**” lub „**Wskazówki i porady**” w celu zapoznania się z innymi możliwymi przyczynami.

## 13.2 Problemy z połączeniem bezprzewodowym

Problem	Możliwa przyczyna i rozwiązanie
Nawiązanie połączenia bezprzewodowego nie powiodło się.	<ul style="list-style-type: none"><li>• Nieprawidłowy identyfikator lub hasło sieci bezprzewodowej. Anuluj konfigurację i ponownie uruchom urządzenie, aby wprowadzić odpowiednie dane logowania. Patrz rozdział „Połączenie bezprzewodowe”.</li><li>• Wystąpił problem z sygnałem sieci bezprzewodowej. Sprawdź sieć bezprzewodową i router. Uruchom ponownie router.</li><li>• Sygnał sieci bezprzewodowej jest słaby. Przesuń router bliżej zmywarki.</li><li>• Sygnał sieci bezprzewodowej jest zakłócany przez urządzenie mikrofalowe znajdujące się w pobliżu zmywarki. Wyłącz urządzenie mikrofalowe.</li><li>• Jeśli nadal występuje problem z siecią bezprzewodową, należy skontaktować się z dostawcą usług bezprzewodowych.</li></ul>
Aplikacja nie może połączyć się ze zmywarką.	<ul style="list-style-type: none"><li>• Wystąpił problem z sygnałem sieci bezprzewodowej. Sprawdź sieć bezprzewodową i router. Uruchom ponownie router.</li><li>• Sprawdź, czy urządzenie przenośne jest połączone z siecią bezprzewodową.</li><li>• Zainstalowano nowy router lub zmieniono jego konfigurację. Ponownie skonfiguruj zmywarkę i urządzenie mobilne. Patrz rozdział „Połączenie bezprzewodowe”.</li><li>• Jeśli nadal występuje problem z siecią bezprzewodową, należy skontaktować się z dostawcą usług bezprzewodowych.</li></ul>
Aplikacja nie może połączyć się ze zmywarką za pośrednictwem sieci innej niż domowa sieć bezprzewodowa. Wskaźnik  jest czerwony lub pomarańczowy.	<ul style="list-style-type: none"><li>• Utracono połączenie z chmurą. Poczekaj, aż połączenie zostanie przywrócone.</li></ul>
Aplikacja często nie może połączyć się ze zmywarką.	<ul style="list-style-type: none"><li>• Sygnał sieci bezprzewodowej jest zakłócany przez urządzenie mikrofalowe znajdujące się w pobliżu zmywarki. Wyłącz urządzenie mikrofalowe. Należy unikać jednoczesnego korzystania z urządzenia mikrofalowego i funkcji zdalnego uruchomienia.</li><li>• Sygnał sieci bezprzewodowej jest słaby. Przesuń router jak najbliżej zmywarki lub rozważ zakup wzmacniacza urządzeń bezprzewodowych.</li></ul>

## 14. DANE TECHNICZNE

Wymiary	Szerokość/wysokość/głębokość (mm)	596 / 818 - 898 / 560
Podłączenie elektryczne <b>1)</b>	Napięcie (V)	200 - 240
	Częstotliwość (Hz)	50 - 60
Ciśnienie doprowadzanej wody	Min./maks. MPa (bar)	0.05 (0.5) / 1 (10)
Dopływ wody	Zimna lub ciepła woda <b>2)</b>	min. 5 – maks. 60 °C

- 1) Inne wartości podano na tabliczce znamionowej.
- 2) Jeżeli ciepła woda pochodzi z alternatywnych źródeł energii (np. z kolektorów słonecznych), można użyć jej do zasilania urządzenia, aby zmniejszyć zużycie energii.

## 14.1 Łącze do bazy danych UE EPREL

Kod QR znajdujący się na etykiecie z oznaczeniem klasy energetycznej, którą dołączono do urządzenia, zawiera łącze do strony internetowej umożliwiającej rejestrację urządzenia w bazie danych EU EPREL.

Należy zachować etykietę z oznaczeniem klasy energetycznej wraz instrukcją obsługi i innymi dokumentami dostarczonymi wraz z urządzeniem w celu ewentualnego wykorzystania w przyszłości.

Informacje o wydajności urządzenia można znaleźć w bazie danych UE EPREL, korzystając z łącza <https://eprel.ec.europa.eu> i podając nazwę modelu oraz numer produktu, które można znaleźć na tabliczce znamionowej urządzenia. Patrz rozdział „Opis urządzenia”.

Więcej szczegółowych informacji na temat etykiety z oznaczeniem klasy energetycznej można znaleźć na stronie [www.theenergylabel.eu](http://www.theenergylabel.eu).

## 15. OCHRONA ŚRODOWISKA

Materiały oznaczone symbolem  należy poddać utylizacji. Opakowanie urządzenia włożyć do odpowiedniego pojemnika w celu przeprowadzenia recyklingu. Należy zadbać o ponowne przetwarzanie odpadów urządzeń elektrycznych i elektronicznych, aby chronić środowisko naturalne oraz ludzkie zdrowie.

Nie wolno wyrzucać urządzeń oznaczonych symbolem  razem z odpadami domowymi. Należy zwrócić produkt do miejscowego punktu ponownego przetwarzania lub skontaktować się z odpowiednimi władzami miejskimi.





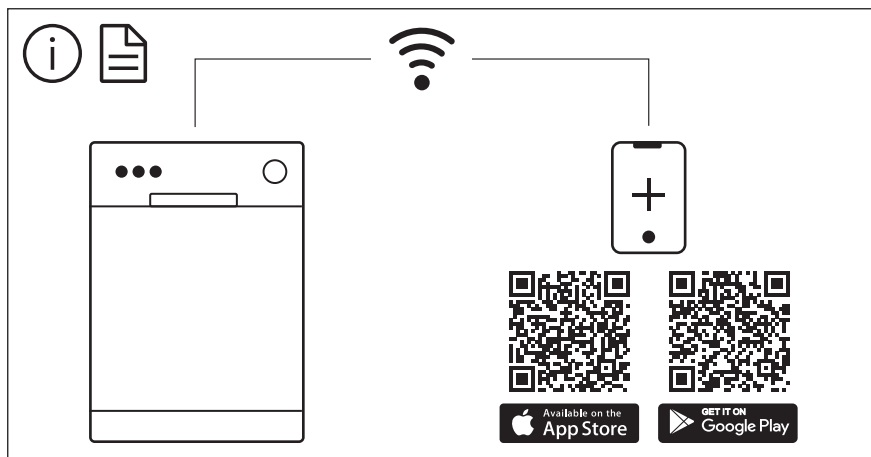

The software in this product contains components that are based on free and open source software. Electrolux gratefully acknowledges the contributions of the open software and robotics communities to the development project.

To access the source code of these free and open source software components whose license conditions require publishing, and to see their full copyright information and applicable license terms, please visit:  
<http://electrolux.opensourcerepository.com> (folder NIUS)