



EOD3F40BX

SQ Udhëzimet për përdorim | **Furrë**

3

MK Упатство за ракување | **Печка**

19



INSTALIMI / МОНТАЖА

(*mm)

YouTube www.youtube.com/electrolux
www.youtube.com/aeg

How to install your AEG/Electrolux
Oven with Hob - Built Under installation

(*mm)

YouTube www.youtube.com/electrolux
www.youtube.com/aeg

How to install your AEG/Electrolux
Oven - Column installation

Mirë se vini në Electrolux! Faleminderit që keni zgjedhur pajisjen tonë.



Të marrë këshilla mbi përdorimin, broshura, informacion rreth zgjidhjes së problemeve, shërbimit dhe riparimit
www.electrolux.com/support

Rezervohet mundësia e ndryshimeve.

PËRMBAJTJA

1. INFORMACIONI I SIGURISË.....	3
2. UDHËZIMET PËR SIGURINË.....	5
3. PËRSHKRIM I PRODUKTIT.....	8
4. PANELI I KONTROLLIT.....	8
5. PËRPARA PËRDORIMIT TË PARË.....	9
6. PËRDORIMI I PËRDITSHËM.....	9
7. FUNKSIONET SHITESË.....	10
8. FUNKSIONET E ORËS.....	11
9. PËRDORIMI I AKSESORËVE.....	11
10. UDHËZIME DHE KËSHILLA.....	12
11. KUJDESI DHE PASTRIMI.....	14
12. ZGJIDHJA E PROBLEMEVE.....	16
13. EFIKASITETI ENERGJETIK.....	17
14. ÇËSHTJE QË LIDHEN ME AMBIENTIN.....	18

1. ⚠ INFORMACIONI I SIGURISË

Përpara instalimit dhe përdorimit të pajisjes, lexoni me kujdes udhëzimet e ofruara. Prodhuesi nuk është përgjegjës për lëndimet apo dëmet si rezultat i instalimit apo përdorimit të papërshtatshëm. Gjithmonë mbajini udhëzimet në një vend të sigurt dhe ku mund të arrihen lehtë për t'iu referuar në të ardhmen.

1.1 Siguria e fëmijëve dhe personave me probleme

- Kjo pajisje mund të përdoret nga fëmijë të moshës 8 vjeç e sipër dhe persona me aftësi të kufizuara fizike, ndijimesh ose mendore ose që nuk kanë eksperiencë dhe njohuri, nëse këta mbahen nën mbikëqyrje ose udhëzohen për përdorimin e sigurt të pajisjes dhe i kuptojnë rreziqet e përdorimit. Fëmijët nga nën 8 vjeç dhe personat me aftësi

të kufizuara shumë të theksuara dhe komplekse duhet të mbahen larg nga pajisja, përveçse kur mbahen nën monitorim të vazhdueshëm.

- Fëmijët duhet të mbikqyren për t'u siguruar atëherë nuk luajnë me pajisjen.
- Mbajeni të gjithë paketimin larg nga fëmijët dhe hidheni atë siç kërkohet.
- **PARALAJMËRIM:** Pajisja dhe pjesët e saj të arritshme nxehen gjatë përdorimit. Mbajini fëmijët dhe kafshët shtëpiake larg pajisjes gjatë kohës që ajo është në përdorim dhe kur ftohet.
- Nëse pajisja ka një mekanizëm për sigurinë e fëmijëve, ai duhet aktivizuar.
- Fëmijët nuk duhet të kryejnë pastrimin dhe mirëmbajtjen e pajisjes pa mbikëqyrje.

1.2 Siguria e përgjithshme

- Kjo pajisje përdoret vetëm për gatim.
- Kjo pajisje është krijuar për përdorim shtëpiak në ambient të brendshëm.
- Kjo pajisje mund të përdoret në zyra, dhoma hoteli, dhoma bujtine, dhoma hoteli rural, si dhe në vende të ngjashme ku përdorimi nuk tejkalon (mesatarisht) nivelet e përdorimit shtëpiak.
- Vetëm një person i kualifikuar duhet ta instalojë këtë pajisje dhe të ndërrojë kabllon.
- Mos e përdorni pajisjen përpara se ta instaloni në strukturën inkaso.
- Përpara mirëmbajtjes, shkëputeni pajisjen nga rrjeti elektrik.
- Nëse kordoni i energjisë elektrike është i dëmtuar, duhet të zëvendësohet nga prodhuesi, qendra e autorizuar e shërbimit e tij ose persona me kualifikim të ngjashëm për të shmangur një rrezik elektrik.
- **PARALAJMËRIM:** Për të shmangur mundësinë e goditjes elektrike, sigurohuni që pajisja të fiket përpara se të ndërroni llambën.

- **PARALAJMËRIM:** Pajisja dhe pjesët e saj të arritshme nxehen gjatë përdorimit. Duhet pasur kujdes për të shmangur prekjen e elementëve të ngrohjes ose sipërfaqes së brendësisë së pajisjes.
- Përdorni gjithmonë doreza furre për të hequr ose për të futur aksesoret ose enët për furrë.
- Për të hequr mbajtëset e rafteve, në fillim hiqni pjesën e përparme të mbajtëses së raftit dhe pastaj pjesën e pasme nga muret anësore. Montojini mbajtëset e rafteve në rendin e kundërt.
- Mos përdorni pastrues me avull për të pastruar pajisjen.
- Mos përdorni pastrues gjërryes të fortë ose kruajtëse të mprehta metalike për të pastruar derën prej xhami, pasi mund të gërvishet sipërfaqja, gjë e cila mund të shkaktojë krisjen e xhamit.

2. UDHËZIMET PËR SIGURINË

2.1 Instalimi



PARALAJMËRIM!

Vetëm një person i kualifikuar duhet ta instalojë këtë pajisje.

- Hiqni të gjithë paketimin.
- Mos instaloni ose mos përdorni një pajisje të dëmtuar.
- Ndiqui udhëzimet e instalimit të disponueshme në faqen tonë në internet.
- Gjithmonë bëni kujdes kur e lëvizni pajisjen sepse është e rëndë. Përdorni gjithnjë doreza sigurie dhe këpucë të mbyllura.
- Mos e tërhiqni pajisjen nga doreza.
- Instalojeni pajisjen në një vend të sigurt dhe të përshtatshëm që plotëson kërkesat e instalimit.
- Ruani largësitë minimale nga pajisjet dhe njësitë e tjera.
- Përpara montimit të pajisjes, kontrolloni nëse dera e pajisjes hapet pa pengesë.
- Pajisja vjen me një sistem elektrik ftohjeje. Duhet vënë në punë përmes lidhjes nga priza.

2.2 Lidhja elektrike



PARALAJMËRIM!

Rrezik zjarri dhe goditjeje elektrike.

- Të gjitha lidhjet elektrike duhen kryer nga një elektrikist i kualifikuar.
- Pajisja duhet tokëzuar.
- Sigurohuni që parametrat në pllakën e specifikimeve të përkojnë me vlerat elektrike të rrjetit elektrik.
- Përdorni gjithmonë një prizë të tokëzuar të instaluar si duhet.
- Mos përdorni përshtatës me shumë spina dhe kablo zgjatuese.
- Sigurohuni që të mos dëmtoni prizën dhe kabllon elektrike. Nëse kabloja elektrike duhet zëvendësuar, kjo duhet bërë nga Qendra jonë e autorizuar e shërbimit.
- Mos i lini kabllot elektrike që të prekin derën e pajisjes ose t'i afrohen asaj apo hapësirës poshtë pajisjes, veçanërisht kur është në punë ose dera është e nxehtë.
- Mbrojtja nga goditja e pjesëve me korrent dhe të izoluar duhet të shtrëngohet në mënyrë të tillë që të mos hiqet pa vegla.

- Pajisjen futeni në prizë vetëm në fund të instalimit. Sigurohuni që spina të jetë e arritshme pas montimit të pajisjes.
- Nëse priza është e lirë, mos e futni spinën.
- Mos e shkëputni pajisjen nga rrjeti duke e tërhequr nga kabloja elektrike. Gjithmonë tërhiqeni kabllon elektrike duke e kapur nga spina.
- Përdorni mjetet e duhura izoluese: çelësat mbrojtës, siguresat (siguresat që vidhosen duhet të hiqen nga foleja), salvavitat dhe kontaktorët.
- Instalimi elektrik duhet të ketë një pajisje instaluese e cila ju lejon të shkëpusni pajisjen nga rryma elektrike në të gjitha polet. Pajisja instaluese duhet të ketë një hapje kontakti me gjerësi minimale 3 mm.
- Kjo pajisje ofrohet me spinë dhe kordon elektrik.

Llojet e kablove të përshtatshme për instalim ose zëvendësim për Evropën:

H07 RN-F, H05 RN-F, H05 RRF, H05 VV-F, H05 V2V2-F (T90), H05 BB-F

Për prerjen e kabllot, shikoni fuqinë totale në pllakën e specifikimeve. Mund t'i referoheni edhe tabelës:

Korrenti gjithsej (W)	Seksioni i kordonit (mm ²)
maksimumi 1380	3x0.75
maksimumi 2300	3x1
maksimumi 3680	3x1.5

Kordoni i tokëzimit (kablo e gjelbër/verdhë) duhet të jetë 2 cm më i gjatë sesa kabllot kafë të fazës dhe blu të nulit.

2.3 Përdorimi

PARALAJMËRIM!

Rrezik plagosjeje, djegiesh dhe goditjeje elektrike ose shpërthimi.

- Mos i ndryshoni specifikimet e pajisjes.
- Sigurohuni që vendet e ventilimit të mos jenë bllokuar.
- Mos harroni ta kontrolloni pajisjen gjatë punës.
- Çaktivizojeni pajisjen pas çdo përdorimi.

- Tregoni kujdes në hapjen e derës së pajisjes kur pajisja është në punë. Mund të çlirohet avull i nxehtë.
- Mos e vendosni në punë pajisjen me duar të lagura ose kur keni pasur kontakt me ujën.
- Mos ushtroni presion mbi derën e hapur.
- Mos e përdorni pajisjen si sipërfaqe pune ose si sipërfaqe mbështetëse.
- Hapeni derën e pajisjes me kujdes. Përdorimi i përbërësve me alkool mund të krijojë një përzierje alkooli dhe ajri.
- Mos lejoni që pajisja të bjerë në kontakt me shkëndija apo flakë të hapura kur hapni derën.
- Përdorni gjithnjë qelq dhe kavanoza të miratuara për qëllime konservimi.
- Mos vendosni produkte që marrin flakë ose sende të lagura me produkte të ndezshme brenda, pranë pajisjes ose mbi të.

PARALAJMËRIM!

Rrezik i dëmtimit të pajisjes.

- Për të parandaluar dëmtimin ose çngjyrosjen e emalit:
 - mos fusni enët e furrës ose objekte të tjera në pajisje drejtpërsëdrejti në fund.
 - mos fusni letër alumini drejtpërdrejt në pjesën e poshtme të hapësirës së pajisjes.
 - mos hidhni ujë drejtpërdrejt në pajisjen e nxehtë.
 - mos lini enët të lagura dhe ushqim në pajisje pasi të keni mbaruar gatimin.
 - bëni kujdes kur hiqni ose vendosni aksesoret.
- Çngjyrimi i emalimit ose i inoksit nuk ndikon në funksionimin e pajisjes.
- Përdorni tepsi të thellë për kekë të butë. Lëngjet e frutave shkaktajnë njolla që mund të mbesin përgjithmonë.
- Gatvani gjithmonë me derën e pajisjes të mbyllur.
- Nëse pajisja është instaluar pas një paneli mobilieje (p.sh. një derë), sigurohuni që dera të mos mbyllet asnjëherë kur pajisja është në punë. Pas një paneli të mbyllur mobilieje mund të akumulohet nxehtësi dhe lagështi, të cilat mund të shkaktojnë si rrjedhim dëme në pajisje, banesë apo dysheme. Mos e mbyllni panelin e

mobilies derisa pajisja të jetë ftohur plotësisht pas përdorimit.

2.4 Kujdesi dhe pastrimi

PARALAJMËRIM!

Rrezik plagosjeje, zjarri ose dëmtimi të pajisjes.

- Përpara mirëmbajtjes, çaktivizoni pajisjen dhe hiqeni spinën nga priza.
- Sigurohuni që pajisja të jetë e ftohtë. Ka rrezik që panelet prej xhami të thyhen.
- Ndërrojini menjëherë panelet prej xhami të derës kur janë të dëmtuara. Kontaktoni qendrën e autorizuar të shërbimit.
- Tregoni kujdes kur e hiqni derën nga pajisja. Dera është e rëndë!
- Pastrojeni pajisjen rregullisht për të parandaluar dëmtimin e materialit të sipërfaqes.
- Pastrojeni pajisjen me copë të butë e të njomë. Përdorni vetëm detergjente neutrale. Mos përdorni produkte gërryese, materiale të ashpra pastruese, tretës ose objekte metalike.
- Nëse përdorni spërkatës për furrën, ndiqni udhëzimet e sigurisë në paketim.
- Mos e pastroni smaltin katalitik me detergjent.

2.5 Ndryçimi i brendshëm

PARALAJMËRIM!

Rrezik goditjeje elektrike.

- Në lidhje me llambat brenda produktit dhe llambat e pjesëve të këmbimit të shitura veçmas: Këto llamba janë prodhuar për kushte ekstreme fizike në pajisjet elektroshtëpiake, si p.sh. temperaturë, dridhje, lagështirë, ose janë prodhuar për të sinjalizuar informacion rreth statusit të përdorimit të pajisjes. Ato nuk janë prodhuar për t'u përdorur në aplikacione të tjera dhe nuk janë të përshtatshme për ndryçim në ambiente shtëpiake.
- Ky produkt përmban një burim drite të klasit G të efikasitetit të energjisë.
- Përdorni vetëm llamba me të njëjtat specifikë.

2.6 Shërbimi

- Për të riparuar pajisjen kontaktoni me qendrën e autorizuar të shërbimit.
- Përdorni vetëm pjesë rezervë origjinale.

2.7 Hedhja

PARALAJMËRIM!

Rreziku i lëndimit ose mbytjes.

- Kontaktoni me autoritetin tuaj komunal për informacion se si ta hidhni pajisjen.
- Shkëputeni pajisjen nga korrenti.
- Priteni kabllon e rrjetit elektrik pranë pajisjes dhe hidhni atë.

3. PËRSHKRIM I PRODUKTIT

3.1 Pasqyra e përgjithshme

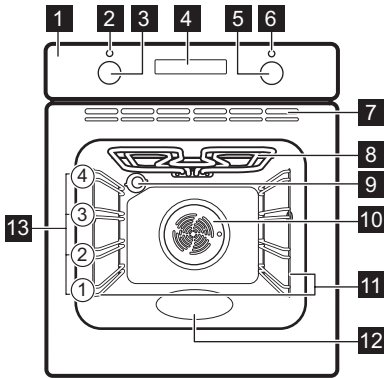

- 1 Paneli i kontrollit
- 2 Llamba e fuqisë / simboli
- 3 Çelësi i funksioneve të ngrohjes
- 4 Ekran

- 5 Çelësi i kontrollit (për temperaturën)
- 6 Treguesi / simboli i temperaturës
- 7 Kanalet e ajrit për ventilatorin e ftohjes
- 8 Elementi i ngrohjes
- 9 Llamba
- 10 Ventilimi
- 11 Mbështetje e raftit, i lëvizshëm
- 12 Relievi i hapësirës së brendshme
- 13 Poyicioni i raftit

3.2 Aksesorët

- **Rafti me rrjetë**
Për tavë me formë për ëmbëlsira, enë që mund të përdoren në furrë, enë për rasto, enë/ pjata për gatim.
- **Tava e skarës/pjekjes**
Për pjekje dhe rasto ose si tavë për mbledhjen e yndyrës.

4. PANELI I KONTROLLIT

4.1 Ndezja dhe fikja e pajisjes

Për të ndezur pajisjen:

1. Shtypni disqet. Disqet dalin jashtë.
2. Kthejeni çelësin e funksioneve të nxehtësisë për të zgjedhur një funksion.
3. Rrotulloni dorezën e kontrollit për të rregulluar cilësimet.

Për të fikur pajisjen: rrotulloni diskun për funksionet e nxehtësisë në pozicionin fikur .

4.2 Butonat / fushat e sensorit

 Për vendosjen e orës.

 Për të vendosur funksionin e orës.

 Për vendosjen e orës.

4.3 Ekran

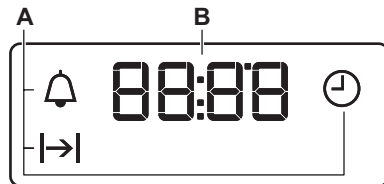

A. Funksionet e orës

B. Kohëmatësi



5. PËRPARA PËRDORIMIT TË PARË

PARALAJMËRIM!

Referojuni kapitujve për sigurinë.



5.1 Caktimi i kohës

Pas lidhjes së parë me korrentin, prisni sa ekrani të shfaqë: "12:00".

1.  - shtypeni për të caktuar kohën.
2.  - shtypni për ta konfirmuar ose ora ditore e caktuar do të ruhet automatikisht pas 5 sekondash.

5.2 Ngrohja paraprake dhe pastrimi fillestar

Ngrohni paraprakisht pajisjen e zbrazët përpara përdorimit të parë dhe kontaktit me ushqimin. Pajisja mund të lëshojë erë të pakëndshme dhe tym. Ajrosni dhomën gjatë ngrohjes paraprake.

1. Hiqni të gjithë aksesorët dhe mbajtëset e rafteve që mund të hiqen nga pajisja.
2. Vendosni funksionin . Vendosni temperaturën maksimale. Lëreni pajisjen të funksionojë për 1 o.
3. Vendosni funksionin . Vendosni temperaturën maksimale. Lëreni pajisjen të funksionojë për 15 min.
4. Vendosni funksionin . Vendosni temperaturën maksimale. Lëreni pajisjen të funksionojë për 15 min.
5. Fikni pajisjen dhe prisni derisa është e ftohur.
6. Pastroni pajisjen dhe aksesorët vetëm me një copë me mikrofibra me ujë të ngrohtë dhe një detergjent të butë.
7. Futini aksesorët dhe mbajtëset e heqshme të rafteve sërish në pozicionet e tyre fillestare.

6. PËRDORIMI I PËRDITSHËM

PARALAJMËRIM!

Referojuni kapitujve për sigurinë.

6.1 Funksione të nxehtësisë



Drita

Për të ndezur llambën.



Gatim me ajrim

Për pjekjen dhe gatimin e ushqimeve me të njëjtën temperaturë gatimi, duke përdorur më shumë se një raft, pa përzjerjen e aromave.



Pjekje vent. me lagështirë

Ky funksion është projektuar për të kursyer energjinë gjatë gatimit. Kur përdorni këtë funksion, temperatura brenda pajisjes mund të ndryshojë nga temperatura e vendosur. Fuqia e ngrohjes mund të jetë e ulët. Për më shumë informacion, referojuni kapitullit "Përdorimi i përditshëm", "Shënime mbi": Pjekje vent. me lagështirë.



Gatimi me ventilator të plotë PLUS

Për të shtuar lagështirë gjatë gatimit. Për të marrë ngjyrën e duhur dhe kore kërcitëse gjatë pjekjes. Për të dhënë më shumë lëng gjatë ringrohjes.



Gatim tradicional / Katalizë

Për të pjekur ushqimin në një nivel furre. / Për të aktivizuar pastrimin katalitik. Referojuni kapitullit "Kujdesi dhe pastrimi" për më shumë informacion rreth Pastrimit katalitik.



Nxehtësia e poshtme

Për pjekjen e kekëve me fund kërcitës dhe për ruajtjen e ushqimit.



Ventilator i plotë

Për të pjekur mish dhe për të pjekur ëmbëlsira. Vendosni një temperaturë më të ulët sesa Gatimi tradicional pasi ventilatori e shpërndan nxehtësinë në mënyrë të barabartë në pjesën e brendshme të furrës.



Skarë e shpejtë

Për të pjekur në skarë ushqime të sheshta në sasi të mëdha dhe për të thekur bukë.



Pjekje turbo në skarë

Për të pjekur nyja të mëdha mishi ose shpendësh me kocka në një pozicion rafti. Për të pjekur gratina dhe për të karamelizuar.

6.2 Shënime mbi: Pjekje vent. me lagështirë

Ky funksion ishte përdorur për të qenë në pajtim me kategorinë e efikasitetit energjetik dhe kërkesat e ekodizajnit (sipas EU 65/2014 dhe EU 66/2014). Testimet sipas: IEC/EN 60350-1.

Dera e furrës duhet të mbyllet gjatë gatimit në mënyrë që funksioni të mos ndërpritet dhe që furra të funksionojë me efikasitetin më të lartë të mundshëm të energjisë.

Për udhëzimet e gatimit referojuni kapitullit "Udhëzime dhe këshilla", Pjekje vent. me lagështirë. Për rekomandime të përgjithshme të kursimit të energjisë, referojuni kapitullit "Efikasiteti i energjisë", Këshilla të kursimit të energjisë.

6.3 Vendosja e një funksioni nxeheje

1. Kthejeni çelësin e funksioneve të furrës për të përzgjedhur një funksion ngrohjeje.
2. Rrotullojeni çelësin e kontrollit për të zgjedhur temperaturën.
3. Kur përfundon gatimi, rrotulloni disqet në pozicionin fikur për të fikur pajisjen.

6.4 Vendosja e funksionit: Gatimi me ventilator të plotë PLUS

Ky funksion rrit lagështinë gjatë gatimit.



PARALAJMËRIM!

Rrezik djegieje dhe dëmtimi të pajisjes.

1. Sigurohuni që dera e pajisjes të jetë e mbyllur.
2. Mbusheni relievin e hapësirës së brendshme me ujë rubineti.

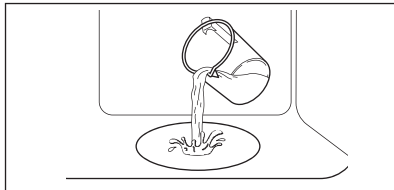

Kapaciteti maksimal i relievit të hapësirës së brendshme është 250 ml. Mos e rimbushni relievin e hapësirës së brendshme gjatë gatimit ose kur pajisja është e nxehtë.

3. Vendosni funksionin:
4. Rrotullojeni çelësin e kontrollit për të vendosur temperaturën.
5. Nxehtëni paraprakisht furrën bosh për 10 min për të krijuar lagështirë.
6. Vendosni ushqimin brenda pajisjes. Mos e hapni derën e furrës gjatë gatimit.
7. Kthejeni çelësin për funksionet e nxehtësë në pozicionin e fikjes për të fikur furrën.
8. Pasi përfundon funksioni, hapni me kujdes derën. Lagështira e çliruar mund të shkaktojë djegie.
9. Sigurohuni që dera e pajisjes të jetë e mbyllur. Hiqni ujin e mbetur nga relievi i hapësirës së brendshme.

7. FUNKSIONET SHITESË

7.1 Ventilatori i ftohjes

Kur pajisja është në punë, ventilatori i ftohjes ndizet automatikisht për t'i mbajtur sipërfaqet e pajisjes të ftohta. Nëse fikni pajisjen, ventilatori ftohës mund të vazhdojë të punojë derisa të ftohet pajisja.



7.2 Termostati i sigurisë

Përdorimi i pasaktë i furrës ose pjesët me defekt mund të shkaktojnë mbinxeheje të rrezikshme. Për ta parandaluar këtë, furra ka një termostat sigurie që ndërpret furnizimin





me energji. Furra ndizet aktivizohet përsëri automatikisht kur bie temperatura.

8. FUNKSIONET E ORËS

8.1 Tabela e funksioneve të orës



 Ora Për të treguar ose ndryshuar orën.
 Kohëzgjatja Për të vendosur sa kohë punon pajisja.
 Kujtuesi i minutave Për vendosjen e një numërimi mbrapsht. Ky funksion nuk ndikon në funksionimin e pajisjes. Mund ta vendosni këtë funksion në çdo kohë, edhe kur pajisja është e fikur.

8.2 Cilësimi: Ora

-  - shtypeni në mënyrë të përsëritur për të ndryshuar orën ditore.  - pulson.
-  - shtypeni për të caktuar kohën. Pas rreth 5 sek, pulsimi ndalon dhe ekrani tregon kohën.
-  - pulson kur lidhni pajisjen me furnizimin me elektricitet, kur kishite një ndërprerje të energjisë ose kur kohëmatësi nuk është vendosur.  - shtypni për të vendosur kohën.

8.3 Cilësimi: Kohëzgjatja



- Vendosni një funksion ngrohjeje dhe temperaturën.

-  - shtypeni në mënyrë të përsëritur.  - pulson.
-  - shtypni për të vendosur orën: Kohëzgjatja.



Ekrani tregon  |  - pulson kur përfundon koha e caktuar. Sinjali bie dhe pajisja fiket.

- Shtypni një buton çfarëdo për të ndaluar sinjalin.
- Kthejini çelësat në pozicionin e fikjes.

8.4 Cilësimi: Kujtuesi i minutave

-  - shtypeni në mënyrë të përsëritur.  - pulson.
-  - shtypeni për të caktuar kohën. Funksioni fillon automatikisht pas 5 sek. Kur koha e vendosur përfundon, bie sinjali.
- Shtypni një buton çfarëdo për të ndaluar sinjalin.
- Kthejini çelësat në pozicionin e fikjes.

8.5 Anulimi: Funksionet e orës

-  - shtypeni në mënyrë të përsëritur derisa simboli i funksionit të orës fillon të pulsojë.
- Shtypni dhe mbani shtypur . Funksioni i orës fiket pas pak sekondash.

9. PËRDORIMI I AKSESORËVE



PARALAJMËRIM!

Referojuni kapitujve për sigurinë.

9.1 Futja e aksesoreve

Një dhëmbëzim i vogël në pjesën e sipërme rrit sigurinë. Dhëmbëzimet janë gjithashtu pajisje kundër animit. Buzët e ngritura përreth skarës parandalojnë rrëshqitjen nga rafti të enës.

Rafti me rrjetë

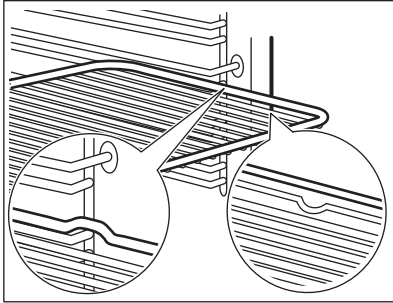

Shtyni raftin mes shufrave udhëzuese të mbajtëses së raftit dhe sigurohni që këmbët të jenë me drejtim poshtë.

Tigan i thellë

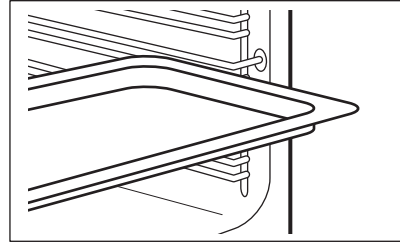

Shtyjeni tavën mes shufrave drejtuese të mbajtëses së raftit.

10. UDHËZIME DHE KËSHILLA

10.1 Rekomandimet e gatimit

Temperatura dhe kohët e gatimit në tabela janë vetëm për udhëzim. Ato varen nga recetat, cilësia dhe sasia e përbërësve të përdorur.



Pajisja juaj mund të pjekë apo të skuqë ndryshe nga pajisja juaj e mëparshme. Udhëzimet e mëposhtme tregojnë cilësimet e rekomanduara për temperaturën, kohën e gatimit dhe pozicionin e skarës për lloje të veçanta ushqimi.

Numërojini pozicionet e rafteve të furrës nga poshtë.

Nëse nuk gjeni cilësimet për një recetë të veçantë, kërkoni për një të përafërt.

Për këshilla të kursimit të energjisë, referojuni kapitullit "Efikasiteti i energjisë".

Simbolet e përdorura në tabela:

	Lloji i ushqimit
	Funksioni e ngrohjes
	Temperaturë



Aksesori



Niveli i furrës



Koha e gatimit (min)





10.2 Pjekje vent. me lagështirë - aksesoret e rekomanduar

Përdorni tava dhe enë të errëta dhe joreflektuese. Ato e thithin më mirë nxehtësinë se enët me ngjyrë të çelur dhe reflektuese.

- **Tavë pice** - e errët, jo-reflektuese, diametri 28cm
- **Tavë pjeqeje** - e errët, jo-reflektuese, diametri 26cm
- **Ramekins** - qeramike, diametri 8cm, lartësia 5 cm
- **Tavë për bazë pandispanje** - e errët, jo-reflektuese, diametri 28cm







10.3 Pjekje vent. me lagështirë

Për rezultate optimale ndiqni sugjerimet e listuara në tabelën më poshtë.

		°C		
Role të ëmbla, 12 copë	tavë për pjekje ose tavë e thellë	180	2	35 - 40
Simite, 9 copë	tavë për pjekje ose tavë e thellë	180	2	35 - 40
Picë, e ngrirë, 0,35 kg	rafti me rrjetë	220	2	35 - 40
Role biskotash	tavë për pjekje ose tavë e thellë	170	2	30 - 40
Kekë Brownie	tavë për pjekje ose tavë e thellë	180	2	30 - 40
Sufle, 6 copë	tasa qeramike në raftin e telit	200	3	30 - 40
Bazë pudingu pandispanje	tavë baze pandispanje në raft teli	170	2	20 - 30
Sandviç Viktoria	tavë pjekjeje mbi raft me rrjetë	170	2	35 - 45
Peshk i zier, 0,3 kg	tavë për pjekje ose tavë e thellë	180	3	35 - 45
Peshk i plotë, 0,2 kg	tavë për pjekje ose tavë e thellë	180	3	35 - 45
Fileta peshku, 0,3 kg	tavë pice mbi raft teli	180	3	35 - 45
Mish i zier, 0,25 kg	tavë për pjekje ose tavë e thellë	200	3	40 - 50
Shashlik, 0,5 kg	tavë për pjekje ose tavë e thellë	200	3	25 - 35
Biskota, 16 copë	tavë për pjekje ose tavë e thellë	180	2	20 - 30
Amareta, 20 copë	tavë për pjekje ose tavë e thellë	180	2	40 - 45
Kek me kupa, 12 copë	tavë për pjekje ose tavë e thellë	170	2	30 - 40
Pasta me kripë, 16 copë	tavë për pjekje ose tavë e thellë	170	2	35 - 45
Biskota me kore të shkrifët, 20 copë	tavë për pjekje ose tavë e thellë	150	2	40 - 50
Tarta të vogla, 8 copë	tavë për pjekje ose tavë e thellë	170	2	20 - 30
Perime, të ziera, 0,4 kg	tavë për pjekje ose tavë e thellë	180	3	35 - 40
Omëletë vegjetariene	tavë pice mbi raft teli	200	3	30 - 45
Perime mesdhetare, 0,7 kg	tavë për pjekje ose tavë e thellë	180	4	35 - 40

10.4 Informacion për institutet e testimit

Testimet sipas IEC 60350-1.

					
Kekë të vegjël, 16 për tavë	Gatim tradicional	Tava e pjekjes	3	170	20 - 35
Kekë të vegjël, 16 për tavë	Ventilator i plotë	Tava e pjekjes	3	160	20 - 35
Kekë të vegjël, 16 për tavë	Ventilator i plotë	Tava e pjekjes	1 dhe 3	160	20 - 35
Ëmbëlsirë me mollë, 2 tava Ø20 cm	Gatim tradicional	Rafti me rrjetë	1	170	70 - 90
Ëmbëlsirë me mollë, 2 tava Ø20 cm	Ventilator i plotë	Rafti me rrjetë	2	160	70 - 90
Pandispanjë, formë keku Ø26 cm	Gatim tradicional	Rafti me rrjetë	2	170	35 - 45
Pandispanjë, formë keku Ø26 cm	Ventilator i plotë	Rafti me rrjetë	2	160	35 - 45
Amareta 1)	Gatim tradicional	Tava e pjekjes	3	150	20 - 35
Amareta 1)	Ventilator i plotë	Tava e pjekjes	3	150	20 - 35
Bukë e thekur 1)	Skarë	Rafti me rrjetë	3	maks.	1 - 5

1) Ngrohni pajisjen paraprakisht për 10 minuta.

11. KUJDESI DHE PASTRIMI



PARALAJMËRIM!

Referojuni kapitujve për sigurinë.

11.1 Shënime për pastrimin

Agjentët e pastrimit

- Pastroni vetëm me një copë me mikrofibra pjesën ballore të pajisjes me ujë të ngrohtë dhe një detergjent të butë. Pastroni dhe kontrolloni guarnicionin e derës rrotull kornizës së hapësirës së brendshme.
- Përdorni një solucion pastrues për të pastruar sipërfaqet metalike.
- Pastroni njollat me një detergjent të butë. Mos e aplikoni mbi sipërfaqet katalitike.

Përdorimi i përditshëm

- Fshini pjesën e brendshme të pajisjes pas çdo përdorimi të saj. Grumbullimi i yndyrës

ose mbetjeve të tjera mund të shkaktojë zjarr.

- Në pajisje ose në panelet e dyerve prej xhami mund të kondensohet lagështi. Për të ulur kondensimin, lëreni pajisjen të punojë për 10 minuta para gatimit. Mos ruani ushqim në pajisje për më shumë se 20 minuta. Thajeni pjesën e brendshme të pajisjes vetëm me një copë me mikrofibër pas çdo përdorimi.

Aksesorët

- Pastrojini të gjithë aksesorët pas çdo përdorimi dhe lëriini të thahen. Përdorni vetëm një leckë me mikrofibra me ujë të ngrohtë dhe detergjent të butë. Mos i pastroni aksesorët në lavastovilje.
- Mos i pastroni aksesorët që nuk ngjisin duke përdorur pastrues agresivë ose objekte me majë të mprehtë.

11.2 Pastrimi i relievit të zgavrës

Pastroni relievin e hapësirës së brendshme për të hequr mbetjet e çmërsit pas gatimit me avull.



Për funksionin: Gatimi me ventilator të plotë PLUS pastrojeni furrën çdo 5 - 10 cikle gatimi.

1. Hidhni 250 ml ml uthull të bardhë ose acid citrik në relievin e hapësirës së brendshme. Përdorni maksimumi 6% aciditet pa ndonjë aditiv.
2. Lëreni uthullën të tresë mbetjet e çmërsit në temperaturë ambienti për 30 minuta.
3. Fshijeni pjesën e brendshme me një leckë të butë.

11.3 Heqja e mbajtëseve të rafteve

Hiqni mbajtëset e rafteve për të pastruar pajisjen.

1. Fikni pajisjen dhe prisni derisa është e ftohur.
2. Tërhiqni pjesën ballore të mbajtëses nga pari anësor.
3. Tërhiqni pjesën e pasme të mbajtëses së rafteve jashtë murit anësor dhe hiqeni.

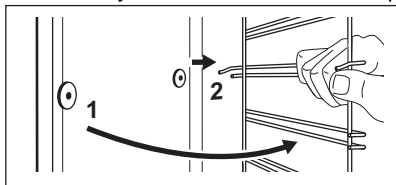

4. Montojini mbajtëset e rafteve në rendin e kundërt.

11.4 Kapaku i ventilatorit katalitik

Kapaku i ventilatorit është i veshur me emalim katalitik. Thith yndyrën që mblidhet nëpër mure ndërkohë që pajisja është në punë. Për të ndihmuar këtë proces të vetëpastrimit, nxeheni pajisjen e zbrazët rregullisht.

Njollat ose çngjyrosja e veshjes katalitike nuk kanë asnjë ndikim në pastrim.

1. Fikni pajisjen dhe prisni derisa është e ftohur.

2. Hiqni të gjithë aksesorët.
 3. Pastroni dyshemenë e furrës dhe xhamin e brendshëm të derës me ujë të ngrohtë, leckë të butë dhe detergjent të butë.
 4. Vendosni funksionin:
 5. Vendosni temperaturën: 250°C.
- Kohëzgjatja: 1 o**
6. Kur pajisja është e ftohtë, pastrojeni brendësinë e furrës me një leckë të njomë dhe të butë.

11.5 Heqja dhe instalimi i derës

Dera e furrës ka dy panele xhami. Mund të hiqni derën e furrës dhe panelin e brendshëm prej xhami për ta pastruar. Lexoni të gjithë udhëzimin "Heqja dhe instalimi i derës" përpara se të hiqni panelet prej xhami.

KUJDES!

Mos e përdorni pajisjen pa panelet prej xhami.

1. Hapeni derën plotësisht dhe mbani të dyja menteshat.

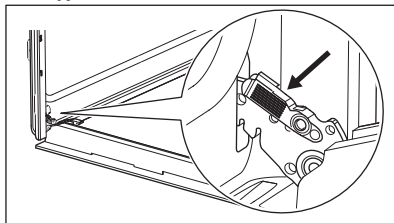

2. Ngrini dhe tërhiqni shulat derisa të klikojnë.

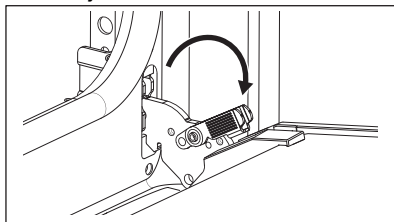

3. Mbylleni derën e furrës në pozicionin e parë të hapjes. Më pas ngrini dhe tërhiqeni per ta hequr derën nga vendi.

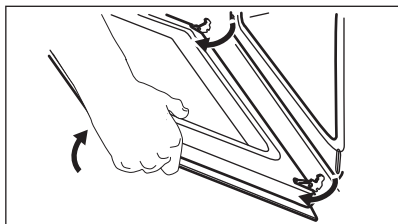

4. Vendoseni derën mbi një leckë të butë në një sipërfaqe të qëndrueshme dhe lironi sistemin bllokues për të hequr panelin e brendshëm prej xhami.

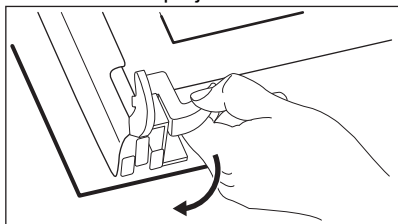

5. Rrotulloni mbërthyeset me 90° dhe hiqini nga vendi.

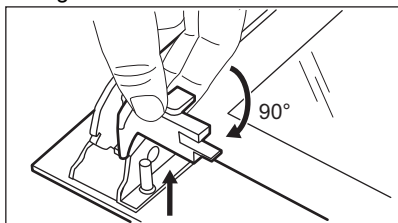

6. Fillimisht ngrijeni me kujdes dhe më pas hiqni panelin prej xhami.

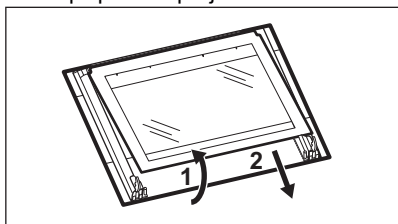

7. Pastroni panelet prej xhami me ujë dhe sapun. Thajini me kujdes panelet prej xhami. Mos i pastroni panelet prej xhami në pjatlarëse.

8. Pas pastrimit, montoni panelin prej xhamit dhe derën e furrës.

Nëse dera është montuar saktë, do të dëgjoni një klikim kur mbyllni shulat.

Kur instalohet saktë, korniza e derës kërcet.

Sigurohuni që ta montoni panelin e brendshëm prej xhami **A** saktë në vend.

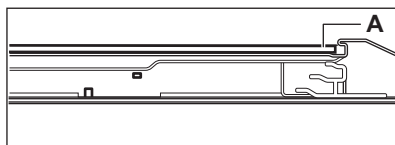

11.6 Ndërrimi i llambës

⚠ PARALAJMËRIM!

Rrezik goditjeje elektrike.
Llamba mund të jetë e nxehtë.

1. Fikni pajisjen dhe prisni derisa është e ftohur.
2. Shkëputeni pajisjen nga korrenti.
3. Vendoseni leckën në dyshemenë e furrës.

Llamba e pasme

1. Rrotullojeni kapakun e llambës për ta hequr.
2. Pastroni kapakun prej xhami.
3. Ndërroni llambën me një llambë të përshatshme që i reziston nxehtësisë 300 °C.
4. Instaloni kapakun prej xhami.

12. ZGJIDHJA E PROBLEMEVE

⚠ PARALAJMËRIM!

Referojuni kapitujve për sigurinë.

12.1 Çfarë duhet bërë nëse...

Në çdo rast që nuk përfshihet në këtë tabelë, ju lutemi kontaktoni një qendër të autorizuar të shërbimit.

Problemi	Shkaku dhe ndreqja
Pajisja nuk nxehet.	Është djegur siguresa. Sigurohuni që siguresa të ketë shkaktuar keqfunksionimin. Nëse problemi vazhdon, kontaktoni një elektrikist të kualifikuar.
Guarnicioni i derës është i dëmtuar.	Mos e përdorni pajisjen. Kontaktoni një Qendër të Autorizuar të Shërbimit.
Ekrani tregon "12.00".	Patë një ndërprerje të energjisë. Çaktimi i periudhës së ditës.
Rrjedh ujë nga relievi i hapësirës së brendshme.	Ka shumë ujë në relievin e hapësirës së brendshme. Çaktivizoni pajisjen dhe sigurohuni se pajisja është e ftohtë. Fshijeni ujin me një leckë ose një sfungjer. Shtoni sasinë e saktë të ujit. Referojuni "Përdorimi i përditshëm", Vendosija e funksionit: Gatimi me ventilator të plotë PLUS.
Performancë e pakënaqshme në gatim nga funksioni: Gatimi me ventilator të plotë PLUS .	Relievi i hapësirës së brendshme nuk është mbushur me ujë. Shtoni sasinë e saktë të ujit. Referojuni "Përdorimi i përditshëm", Vendosija e funksionit: Gatimi me ventilator të plotë PLUS.

Problemi	Shkaku dhe ndreqja
Llamba nuk punon.	Llamba është djegur. Ndërroni llambën. Referojuni "Pastrimi dhe kujdesi", Zëvendësimi i llambës.

12.2 Të dhënat e shërbimit

Nëse nuk e gjeni dot vetë një zgjidhje, kontaktoni me shitësin tuaj ose me një qendër shërbimi të autorizuar.

Të dhënat e nevojshme për qendrën e shërbimit ndodhen në pllakën e specifikimeve. Pllaka e specifikimeve ndodhet në kornizën e përparme të pajisjes. Ajo është e dukshme kur hapni derën. Mos e hiqni pllakën e specifikimeve nga pajisja.

Ju rekomandojmë t'i shkruani të dhënat këtu:

Modeli (MOD.):

Numri i produktit (PNC):

Numri i serisë (S.N.):

13. EFIKASITETI ENERGJETIK

13.1 Fleta e informacionit të produktit dhe Informacioni i produktit sipas Rregulloreve të etiketimit dhe ekodizajnit për energjinë të BE-së

Emri i furnizuesit	Electrolux
Identifikimi i modelit	EOD3F40BX 944068484
Indeksi i Efiçencës së Energjisë	95.1
Klasi i efikasitetit energjetik	A
Konsumi i energjisë me ngarkesë standarde, regjimi tradicional	0.89 kWh/cikël
Konsumi i energjisë me ngarkesë standarde, regjimi me ventilim të detyruar	0.78 kWh/cikël
Numri i zgavrave	1

Burimi i nxehtësisë	Elektriciteti
Volumi	65 l
Lloji i furrës	Furrë e integruar
Sasi	28.0 kg

IEC/EN 60350-1 - Pajisje shtëpiake gatimi me energji elektrike - Pjesa 1: Gama, furrat, furrat me avull dhe skarat - Metodat për matjen e performancës.

13.2 Informacion i produktit për konsumin e energjisë dhe kohën maksimale për të arritur regjimin e fuqisë së ulët

Konsumi i energjisë në gatishmëri	0.8 W
Koha maksimale e nevojshme që pajisja të arrijë automatikisht regjimin e zbatueshëm të fuqisë së ulët	20 min

13.3 Këshilla për kursimin e energjisë

Këshillat në vijim më poshtë do t'ju ndihmojnë të kurseni energji kur përdorni pajisjen tuaj.

Sigurohuni që dera e pajisjes të jetë e mbyllur mirë kur pajisja është në punë. Mos e hapni derën e pajisjes shumë shpesh gjatë gatimit. Mbajeni guarnicionin e derës të pastër dhe sigurohuni që të jetë i fiksuar mirë në vend.

Përdorni enë gatimi metalike dhe të errëta, kënaçe joreflektuese dhe vazo për të përmirësuar kursimin e energjisë.

Mos e ngrohni pajisjen përpara gatimit, përveç nëse rekomandohet në mënyrë specifike.

Mbajini periudhat e pushimit mes gatimeve sa më të shkurtra që të jetë e mundur kur përgatitni pak gatime njëkohësisht.

Gatimi me ventilator

Kur është e mundur, përdorni funksionet e gatimit me ventilator për të kursyer energji.

Nxehtësia e mbetur

Kur gatimi zgjat më shumë se 30 minuta, reduktoni temperaturën e pajisjes minimalisht 3 - 10 minuta përpara përfundimit të gatimit. Nxehtësia e mbetur brenda pajisjes do të vazhdojë të gatuajë.

Përdoreni nxehtësinë e mbetur për ta mbajtur ushqimin të ngrohtë ose për të ngrohur gatimet e tjera.

Për ta mbajtur ushqimin të ngrohtë

Zgjidhni cilësimin më të ulët të mundshëm të temperaturës për ta përdorur nxehtësinë e mbetur dhe për ta mbajtur ushqimin të ngrohtë.

Pjekje vent. me lagështirë

Funksion i projektuar për të kursyer energjinë gjatë gatimit.

14. ÇËSHTJE QË LIDHEN ME AMBIENTIN

Ricikloni materialet me simbolin . Vendoseni ambalazhin te kontejnerët e riciklimit nëse ka. Ndihmoni në mbrojtjen e mjedisit dhe shëndetit të njerëzve dhe në riciklimin e mbetjeve të pajisjeve elektrike dhe

elektronike. Mos hidhni pajisjet e shënuara me simbolin  e mbeturinave shtëpiake. Ktheni produktin në pikën lokale të riciklimit ose kontakttoni me zyrën komunale.

Добре дојдовте на Electrolux! Ви благодариме што го избравте нашиот апарат.



Добиете совети за користење, брошури, водич за решавање проблеми, информации за сервисирање и поправка:
www.electrolux.com/support

Можноста за промени е задржана.

СОДРЖИНА

1. БЕЗБЕДНОСНИ ИНФОРМАЦИИ.....	19
2. БЕЗБЕДНОСНИ УПАТСТВА.....	21
3. ОПИС НА ПРОИЗВОДОТ.....	24
4. КОНТРОЛНА ТАБЛА.....	24
5. ПРЕД ПРВАТА УПОТРЕБА.....	25
6. СЕКОЈДНЕВНА УПОТРЕБА.....	25
7. ДОПОЛНИТЕЛНИ ФУНКЦИИ.....	27
8. ФУНКЦИИ НА ЧАСОВНИКОТ.....	27
9. КОРИСТЕЊЕ НА ДОДАТОЦИТЕ.....	28
10. ПОМОШ И СОВЕТИ.....	28
11. НЕГА И ЧИСТЕЊЕ.....	31
12. РЕШАВАЊЕ ПРОБЛЕМИ.....	33
13. ЕНЕРГЕТСКА ЕФИКАСНОСТ.....	34
14. ГРИЖА ЗА ОКОЛИНАТА.....	35

1. ⚠ БЕЗБЕДНОСНИ ИНФОРМАЦИИ

Пред монтирање и користење на апаратот, ве молиме внимателно да ги прочитате приложените упатства. Производителот не сноси одговорност за направена повреда или штета кои се резултат на неправилна монтажа или употреба. Секогаш чувајте ги упатствата на сигурно и безбедно место за подоцнежна употреба.

1.1 Сигурност за деца и ранлива категорија на лица

- Овој апарат може да го користат деца над 8 години и лица со намалени физички, сетилни или ментални способности или лица без искуство и знаење доколку тоа го прават под надзор или доколку им биле дадени упатства како безбедно да го употребуваат апаратот, и

доколку ги разбираат опасностите поврзани со него. Не смее да биде на дофат на деца помали од 8 години и лица со многу обемни и сложени пречки во развојот, освен ако не се под постојан надзор.

- Децата треба да бидат под надзор да не играат со апаратот.
- Држете ја амбалажата подалеку од деца и фрлете ја соодветно.
- ПРЕДУПРЕДУВАЊЕ: Уредот и неговите достапни делови стануваат жешки при употреба. Држете ги децата и милениците подалеку од апаратот кога работи или кога се лади.
- Ако апаратот има уред за заштита на деца, треба да се вклучи.
- Децата не треба да го чистат или да го оддржуваат апаратот без надзор.

1.2 Општа безбедност

- Овој апарат е наменет само за готвење.
- Уредот е наменет да го користи едно домаќинство во домашни услови во затворен простор.
- Уредот може да се користи во канцеларии, хотелски соби, гостилници, фарми со гостилници и други слични сместувања каде неговото користење не надминува (просечно) ниво на користење во домаќинство.
- Само квалификувано лице може да го монтира уредот и да го замени кабелот.
- Не користете го апаратот пред да го монтирате во вградената структура.
- Пред одржување, исклучете го апаратот од напојувањето.
- Доколку се оштети кабелот за напојување, тој мора да биде заменет од страна на производителот, негов овластен центар за сервисирање или слично квалификувани лица за да се избегне електрична опасност.

- **ПРЕДУПРЕДУВАЊЕ:** Осигурајте се дека апаратот е исклучен пред да ја замените светилката за да избегнете струен шок.
- **ПРЕДУПРЕДУВАЊЕ:** Уредот и неговите достапни делови стануваат жешки при употреба. Треба да внимавате да не ги допрете грејните елементи или површината на шуплината на апаратот.
- Секогаш ставајте заштитни ракавици за вадење или ставање додатоци или садови за во рерна.
- Да ги отстраните полиците, прво повлечете го предниот дел од полицата, а потоа задниот од страничните сидови. Ставете ги полиците по обратен редослед.
- Не користете чистач на пара за чистење на уредот.
- Не користете силно абразивни средства или остри метални стругалки за да го чистите стаклото на капаците со шарки на површината за готвење бидејќи тоа може да предизвика прскање на стаклото.

2. БЕЗБЕДНОСНИ УПАТСТВА

2.1 Монтажа



ПРЕДУПРЕДУВАЊЕ!

Апаратот мора да биде монтиран само од квалификувано лице.

- Извадете ја целата амбалажа.
- Немојте да монтирате ниту да користите оштетен апарат.
- Следете ги упатствата за монтирање достапни на нашата интернет-страница.
- Секогаш внимавјте кога го пренесувате апаратот затоа што е тежок. Секогаш носете заштитни ракавици и приложените обувки.
- Не влечете го апаратот за рачката.
- Монтирајте го апаратот во сигурно и погодно место кое ги исполнува потребите за монтажа.
- Одржувајте минимална оддалеченост од другите апарати и делови.
- Пред да го монтирате апаратот, проверете дали вратата на апаратот се отвара со леснотија.

- Апаратот е опремен со систем за електрично ладење. Мора да се ракува со напојување.

2.2 Поврзување на струјата



ПРЕДУПРЕДУВАЊЕ!

Ризик од пожар и струен удар.

- Секое поврзување со струја треба да биде направено од квалификуван електричар.
- Апаратот мора да биде заземјен.
- Проверете дали параметрите на плочката со спецификации се компатибилни со електричната моќност на мрежата на електрична енергија.
- Секогаш користете правилно монтиран штекер отпорен на струјни удари.
- Не користете адаптери со повеќе приклучоци и продолжни кабли.
- Погрижете се да не ги оштетите приклучокот за струја и кабелот. Доколку кабелот за струја на апаратот

треба да се замени, тоа мора да го направи нашиот Овластен сервисен центар.

- Не дозволувајте кабелот да дојде во допир со или да биде близу до вратата на апаратот, особено кога работи или кога вратата е жешка.
- Заштитата од електричен удар на активните и изолираните делови мора да се поврзе на таков начин што нема да може да се извади без алатки.
- Поврзете го приклучокот за струја со штекерот на крајот од монтажата. Проверете дали приклучокот за струја е пристапен по монтирањето.
- Доколку штекерот е лабав, не приклучувајте го приклучокот за струја.
- Не влечете го кабелот за да го исклучите апаратот од струја. Секогаш повлекувајте го приклучокот за струја.
- Користете само соодветни уреди за изолација: заштитни прекинувачи на линија, осигурувачи (осигурувачи на вртење извадени од држачот), заземјување и контактори.
- Електричната инсталација мора да има изолациски уред кој што ви овозможува да го исклучите апаратот од приклучокот за струја од сите полови. Изолацискиот уред мора да има контактен отвор со ширина од најмалку 3 мм.
- Апаратот е снабден со приклучок и кабел за струја.

Типови на кабли кои може да се монтираат или да се заменуваат за Европа:

H07 RN-F, H05 RN-F, H05 RRF, H05 VV-F, H05 V2V2-F (T90), H05 BB-F

За делот на кабелот, видете ја вкупната моќност на плочката со спецификации. Можете да погледнете и во табелата:

Вкупна јачина (W)	Пресек на кабелот (мм ²)
максимум 1380	3x0.75
максимум 2300	3x1
максимум 3680	3x1.5

Кабелот за заземјување (зелен / жолт кабел) мора да биде 2 см подолг од кафеавата фаза и сините неутрални кабли.

2.3 Употреба

ПРЕДУПРЕДУВАЊЕ!

Опасност од повреда, изгореници и струен удар или експлозија.

- Не менувајте ја спецификацијата на овој апарат.
- Осигурајте се дека отворите за вентилација не се блокирани.
- Не го оставајте апаратот да работи без надзор.
- Исклучете го апаратот по секоја употреба.
- Бидете внимателни кога ја отворате вратата на апаратот додека работи. Може да излезе врел воздух.
- Не ракувајте со апаратот со мокри раце или кога има контакт со вода.
- Не ја притискајте отворената врата.
- Не употребувајте го апаратот како работна површина или површина за складирање.
- Внимателно отворете ја вратата на апаратот. Користењето состојки со алкохол може да предизвика мешање на алкохол и воздух.
- Не дозволувајте искрите или отворен оган да дојдат во контакт со апаратот кога ќе ја отворите вратата.
- Секогаш користете стакло и тегли одобрени за конзервирање.
- Не ставајте запаливи производи или предмети кои се мокри заедно со запаливи производи во апаратот, или во негова близина.

ПРЕДУПРЕДУВАЊЕ!

Опасност од оштетување на апаратот.

- За да спречите оштетување или избледување на емајлот:
 - не ставајте садови за во рерна или други предмети во апаратот директно на дното.
 - не ставајте алуминиумска фолија директно на дното на внатрешноста на апаратот.

- не ставајте вода директно на жешкиот апарат.
- не чувајте влажни јадења и храна во апаратот откако ќе завршите со готвење.
- внимавајте кога ги отстранувате или монтирате додатоците.
- Обезбојувањето на емајлот или на не'рфосувачкиот челик нема ефект врз работата на апаратот.
- Користете длабок сад за влажни колачи. Овошните сокови предизвикуваат дамки кои може да бидат трајни.
- Секогаш гответе кога вратата на апаратот е затворена.
- Ако апаратот е монтиран зад плоча од мебел (на пр. врата), вратата не смее да се затвора кога апаратот е во функција. Може да се насобере топлина и влага зад затворена плоча на мебелот што може да предизвика последователно оштетување на апаратот, на мебелот или на подот. Не затворајте ја плочата на мебелот додека апаратот целосно не се излади по употребата.

2.4 Нега и чистење

ПРЕДУПРЕДУВАЊЕ!

Опасност од повреда, пожар или оштетување на апаратот.

- Пред одржувањето, исклучете го апаратот и извадете го приклучокот за струја од главниот штекер.
- Проверете дали апаратот е ладен. Постои опасност од кршење на стаклените плочи.
- Веднаш заменете ги стаклените плочи на вратата ако се оштетени. Стапете во контакт со Овластен сервисен центар.
- Бидете внимателни кога ја вадите вратата од апаратот. Вратата е тешка!
- Редовно чистете го апаратот за да спречите оштетување на површинскиот материјал.
- Чистете го апаратот со влажна мека крпа. Користете само неутрални детергенти. Не користете абразивни

производи, абразивни сунѓери за чистење, растворувачи или метални предмети.

- Доколку користите спреј за печка, следете ги безбедносните инструкции на пакувањето.
- Не чистете го каталитичкиот емајл со детергенти.

2.5 Внатрешна светилка

ПРЕДУПРЕДУВАЊЕ!

Опасност од електричен шок.

- Во однос на светилите во внатрешноста на овој производ и резервните светилки што се продаваат посебно: Овие светилки се предвидени да издржат екстремни физички услови во апаратите за домаќинство, како што се температура, вибрации, влажност или се предвидени за давање сигнали за работната состојба на апаратот. Тие не се предвидени да се користат за други намени и не се погодни за осветлување простории во домот.
- Овој производ содржи извор на светлина од класа на енергетска ефикасност G.
- Користете само светилки со истите спецификации.

2.6 Сервис

- За да го поправите апаратот, контактирајте со овластениот сервисен центар.
- Користете само оригинални резервни делови.

2.7 Отстранување

ПРЕДУПРЕДУВАЊЕ!

Ризик од повреда или задушување.

- Контактирајте со вашите општински органи за да добиете информации за тоа како да се ослободите од апаратот.
- Исклучете го апаратот од напојувањето.
- Извадете го електричниот кабел блиску до апаратот и фрлете го.

3. ОПИС НА ПРОИЗВОДОТ

3.1 Општ преглед

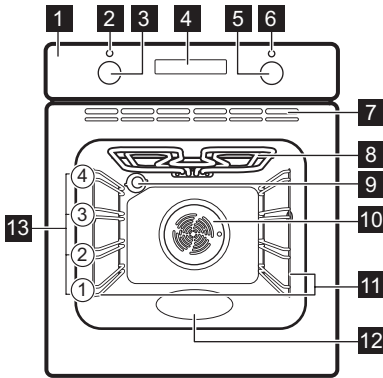

- 1 Контролна плоча
- 2 Светилка/симбол за струја
- 3 Копче за функциите на греење
- 4 Екран

- 5 Контролно копче (за температура)
- 6 Индикатор / симбол за температура
- 7 Воздушни вентили за вентилаторот
- 8 Елемент за греење
- 9 Светилка
- 10 Вентилатор
- 11 Потпора за полици, мобилна
- 12 Изгравирана внатрешност
- 13 Позиции на полици

3.2 Додатоци

- **Решетка**
За плехови за колачи, огноотпорни садови, садови за печење, садови за готвење/садови.
- **Тава за скара/печење месо**
За печење десерти и месо или како плех за собирање на маснотиите.

4. КОНТРОЛНА ТАБЛА

4.1 Вклучување и исклучување на апаратот

За вклучување на апаратот:

1. Притиснете ги копчињата. Копчињата се вадат.
2. Завртете го копчето за функции на греење за да одберете функција.
3. Завртете го контролното копче за да ги прилагодите поставките.

За да го исклучите апаратот: свртете го копчето за функциите на греење во позиција за исклучување .

4.2 Сензорски полиња / Копчиња

 За да го поставите времето.



За да ја поставите функцијата на часовникот.



За да го поставите времето.

4.3 Екран

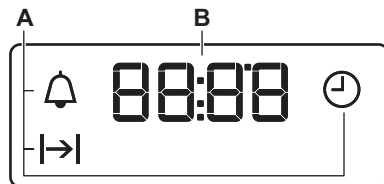

- A. Функции на часовник
- B. Тајмер



5. ПРЕД ПРВАТА УПОТРЕБА

ПРЕДУПРЕДУВАЊЕ!

Видете во поглавјата за заштита и сигурност.



5.1 Поставување на времето

После првото поврзување со мрежа, почекајте сè додека не се појави на екранот: "12:00".

1.  - притиснете го за да го поставите времето.
2.  - притиснете за да го потврдите или постави време во денот ќе биде автоматски зачувано после 5 секунди.

5.2 Почетно предзагревање и чистење

Загрејте го празниот апарат пред првата употреба и контакт со храна. Уредот може да испушта непријатна миризмба и чад. Проветрете ја собата за време на предзагревање.

1. Извадете го сиот дополнителен прибор и држачите на решетките што се вадат од апаратот.
2. Поставете ја функцијата . Поставете ја максималната температура. Оставете го апаратот да работи околу 1 ч.
3. Поставете ја функцијата . Поставете ја максималната температура. Оставете го апаратот да работи околу 15 мин.
4. Поставете ја функцијата . Поставете ја максималната температура. Оставете го апаратот да работи околу 15 мин.
5. Исклучете го апаратот и почекајте да се олади.
6. Исчистете го апаратот и додатоците само со крпа од микровлакна, топла вода и благо средство за чистење.
7. Ставете ги додатоците и држачите на решетките кои се вадат назад на својата почетна положба.

6. СЕКОЈДНЕВНА УПОТРЕБА

ПРЕДУПРЕДУВАЊЕ!

Видете во поглавјата за заштита и сигурност.

6.1 Функции на греење



Светло

За вклучување на светлото.



Готвење со вентилатор

За печење или истовремено печење месо и тесто за кои е потребна иста температура, со користење на повеќе нивоа, без мешање на вкусовите.



Печете со влажен воздух

Функцијата е направена за штедење на електрична енергија за време на готвењето. Кога ја користите оваа функција, температурата во внатрешноста на апаратот може да биде различна од поставената температура. Јачината на топлината може да биде намалена. За повеќе информации видете во поглавјето „Секојдневна употреба“, Забелешки за: Печете со влажен воздух.



Готвење со вентилатор ПЛУС

За додавање влажност за време на готвењето. За постигнување на вистинската боја и крцкава кора при печење. За да биде посочно за време на повторното загревање.

☐	Конвенционално готвење / Катализа За печење храна и месо на едно ниво на полицата. / За вклучување на каталитичко чистење. Видете во поглавјето „Нега и чистење“ за повеќе информации за каталитичкото чистење.
☐	Долен грејач За печење колачи со крцкав долен дел и за конзервирање храна.
🌀	Готвење со вентилатор За печење месо и печење колачи. Поставете пониска температура од онаа за конвенционално готвење бидејќи вентилаторот ја дистрибуира топлината рамномерно во внатрешноста на рерната.
☐	Брзо печење на скара За печење на скара на тенки парчиња храна во големи количини и за потпекување парчиња леб.
🌀	Турбо печење За печење големи парчиња месо или живина со коски на едно ниво на решетката. За запекнување и потпекување.

6.2 Забелешки за: Печете со влажен воздух

Оваа функција беше искористена за усогласување со класата за енергетска ефикасност и барањата за екодизајн (во согласност со EU 65/2014 и EU 66/2014). Тестови според: IEC/EN 60350-1.

Вратата на рерната треба да биде затворена за време на готвењето со што функцијата не би се прекинала и за да се осигурате дека рерната работи со највисока можна енергетска ефикасност.

За упатства за готвење, видете во поглавјето „Совети и помош“, Печете со влажен воздух. За општи препораки за заштеда на енергија, видете во поглавјето „Енергетска ефикасност“, Совети за заштеда на енергија.

6.3 Поставување на функција на греење

1. Завртете го копчето за функции на греење за да одберете функција на греење.

2. Свртете го контролното копче за да одберете температура.
3. Кога ќе заврши готвењето, свртете ги копчињата на положба исклучено за да го исклучите апаратот.

6.4 Поставка на функцијата: Готвење со вентилатор ПЛУС

Оваа функција ја зголемува влажноста за време на печењето.

⚠ ПРЕДУПРЕДУВАЊЕ!

Опасност од изгореници и оштетување на апаратот.

1. Проверете дали апаратот е студен.
2. Наполнете ја изгравираната внатрешност со вода од чешма.

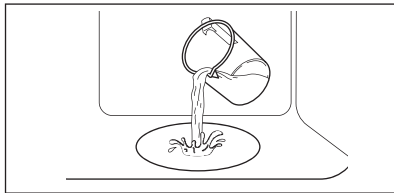

Максималниот капацитет на изгравираната внатрешност за вода е 250 ml. Не полнете ја гравираната внатрешност со вода за време на готвењето или кога апаратот е жежок.

3. Поставете ја функцијата: 🌀
4. Завртете го контролното копче за да поставите температура.
5. Предзагрејте го празниот апарат околу 10 мин за да направите влажност.
6. Ставете ја храната внатре во апаратот. Не ја отворајте вратата од рерната за време на готвењето.
7. Свртете го копчето за функции на греење на позиција исклучено за да го исклучите апаратот.
8. Откако функцијата ќе застане, внимателно отворете ја вратата. Ослободената пареа може да предизвика изгореници.
9. Проверете дали апаратот е студен. Извадете ја преостаната вода од изгравираната внатрешност.

7. ДОПОЛНИТЕЛНИ ФУНКЦИИ

7.1 Вентилатор

Кога работи апаратот, вентилаторот се вклучува автоматски за да ги одржува ладни површините на апаратот. Ако го исклучите апаратот, вентилаторот продолжува да работи додека апаратот не се излади.

7.2 Безбедносен термостат

Неправилната работа на печката или дефектните компоненти може да

предизвикаат опасно прегревање. За да се спречи тоа, печката има безбедносен термостат што го прекинува напојувањето со струја. Печката автоматски се вклучува повторно кога температурата ќе се намали.

8. ФУНКЦИИ НА ЧАСОВНИКОТ





8.1 Табела со функции на часовник

 **Време во денот**
За да се постави, промени или провери точното време.



 **Траење**
За да одредите колку долго работи апаратот.

 **Потсетник во минути**
За да се постави одбројување. Оваа функција нема ефект на работата на апаратот. Можете да поставите функција кога било, дури и кога апаратот е исклучен.





8.2 Поставување: Време во денот



1.  - притиснете неколкупати за да го смените точното време.  - трепка.
2.  ,  - притиснете го за да го поставите времето.

По околу 5 сек, трепкањето престанува и на екранот се прикажува времето.

 - трепка кога ќе го поврзете апаратот со електрична струја, кога има прекин на струја или кога не е поставен тајмерот.  ,  - притиснете го за да го поставите времето.





8.3 Поставување: Траење

1. Поставете ја функцијата на греење и температура.
2.  - притиснете неколку пати.  - трепка.
3.  ,  - притиснете за да го поставите: Траење.

Екранот покажува  ,  - трепка кога завршува времето за поставки. Се огласува сигнал и апаратот запира.

4. Притиснете кое било копче за да го исклучите звучниот сигнал.
5. Свртете го копчето на тајмерот до позиција на исклучено.

8.4 Поставување: Потсетник во минути

1.  - притиснете неколку пати.  - трепка.
2.  ,  - притиснете го за да го поставите времето.

Функцијата стартува автоматски после 5 сек. Кога ќе истече поставеното време, се огласува звучен сигнал.

3. Притиснете кое било копче за да го исклучите звучниот сигнал.
4. Свртете го копчето на тајмерот до позиција на исклучено.

8.5 Откажување: Функции на часовник

1. 🕒 - притискате постојано додека симболот на функцијата на часовникот не почне да трепка.

2. Притиснете и држете —. Функцијата часовник се исклучува по неколку секунди.

9. КОРИСТЕЊЕ НА ДОДАТОЦИТЕ

⚠ ПРЕДУПРЕДУВАЊЕ!

Видете во поглавјата за заштита и сигурност.

9.1 Вметнување на додатоци

Мало вовлекување на горниот дел ја зголемува сигурноста. Сите вдлабнувања се и уреди за спречување превртување. Големиот раб околу решетката ги спречува садовите за готвење да се излизгаат.

Решетка

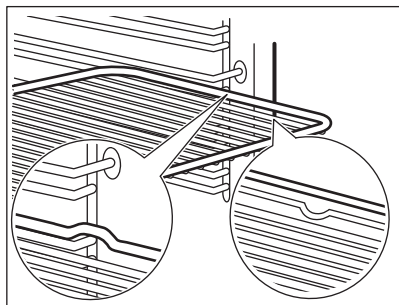

Турнете ја решетката меѓу водилките на држачот за решетката и проверете дали ногалките се свртени надолу.

Длабока тава

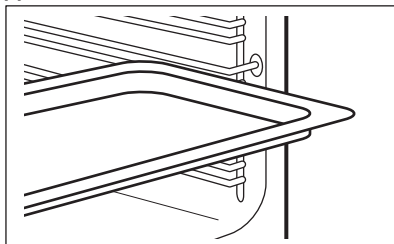

Турнете ја тавата меѓу водилките на држачот за решетката.

10. ПОМОШ И СОВЕТИ

10.1 Препораки за готвење

Температурата и времињата на печење во табелите се само водич. Тие зависат од рецептите и квалитетот и квантитетот на употребените состојки.







Вашиот апарат може да го пече тестото или месото различно од апаратот што сте го имале претходно. Насоките подолу покажуваат препорачани поставки за температура, време на готвење и позиција на решетки за одредени видови на храната.

Бројте ги нивоата на решетката од дното на рерната.

Ако не можете да ги најдете нагудувањата за конкретниот рецепт, побарајте нешто слично.

За совети за штедење на енергија, погледнете во поглавјето „Енергетска ефикасност“.

Симболи користени во табелите:

	Вид на храна
	Функција на греење
	Температура
	Додаток
	Позиции на полици
	Време на готвење (мин)

10.2 Печете со влажен воздух - препорачани додатоци





Употребете темни плехови и садови кои ја одбиваат светлината. Тие подобро ја





абсорбираат топлината од светлата боја и садовите кои ја одбиваат светлината.

- **Тавче за пица** - темно, кое не одбива светлина, дијаметар 28см
- **Тавче за печење** - темно, кое не одбива светлина, дијаметар 26см
- **Керамичко тавче** - керамичко, дијаметар 8см, висина 5 см
- **Плех за основа за колач** - темен, кој не одбива светлина, дијаметар 28см

10.3 Печете со влажен воздух



За најдобри резултати следете ги препораките дадени во табелата подолу.







		°C		
Кифлички, благи, 12 парчиња	плех за печење или длабока тава	180	2	35 - 40
Кифлички, 9 парчиња	плех за печење или длабока тава	180	2	35 - 40
Пица, замрзната, 0,35 кг.	решетка	220	2	35 - 40
Швајцарски ролат	плех за печење или длабока тава	170	2	30 - 40
Колаче	плех за печење или длабока тава	180	2	30 - 40
Суфле, 6 парчиња	керамичко тавче на решетка	200	3	30 - 40
Флан со пандишпан	основа за флан на решетка	170	2	20 - 30
Викторијанска торта со џем	потпечено јадење на решетка	170	2	35 - 45
Динстана риба, 0,3 кг.	плех за печење или длабока тава	180	3	35 - 45
Цела риба, 0,2 кг.	плех за печење или длабока тава	180	3	35 - 45
Филети од риба, 0,3 кг.	тавче за пица на решетка	180	3	35 - 45
Динстано месо, 0,25 кг.	плех за печење или длабока тава	200	3	40 - 50
Шаслик, 0,5кг.	плех за печење или длабока тава	200	3	25 - 35

		°C		
Колачиња, 16 парчиња	плех за печење или длабока тава	180	2	20 - 30
Макарон-колач, 20 парчиња	плех за печење или длабока тава	180	2	40 - 45
Мафини, 12 парчиња	плех за печење или длабока тава	170	2	30 - 40
Солено пециво, 16 парчиња	плех за печење или длабока тава	170	2	35 - 45
Колачиња од суво тесто, 20 парчиња	плех за печење или длабока тава	150	2	40 - 50
Мали тортички, 8 парчиња	плех за печење или длабока тава	170	2	20 - 30
Зеленчук, динстан, 0,4 кг.	плех за печење или длабока тава	180	3	35 - 40
Вегетаријански омлет	тавче за пица на решетка	200	3	30 - 45
Зеленчук на медитерански начин, 0,7 кг.	плех за печење или длабока тава	180	4	35 - 40

10.4 Информации за тестирање

Тестови според IEC 60350-1.

				°C	
Мали колачи, 16 парчиња по плех	Конвенционално готвење	Плех за печење	3	170	20 - 35
Мали колачи, 16 парчиња по плех	Готвење со вентилатор	Плех за печење	3	160	20 - 35
Мали колачи, 16 парчиња по плех	Готвење со вентилатор	Плех за печење	1 и 3	160	20 - 35
Пита со јаболка, 2 плеха Ø 20 см	Конвенционално готвење	Решетка	1	170	70 - 90
Пита со јаболка, 2 плеха Ø 20 см	Готвење со вентилатор	Решетка	2	160	70 - 90
Пандишпан, капаз за колачи Ø 26 см	Конвенционално готвење	Решетка	2	170	35 - 45
Пандишпан, капаз за колачи Ø 26 см	Готвење со вентилатор	Решетка	2	160	35 - 45
Леб ¹⁾	Конвенционално готвење	Плех за печење	3	150	20 - 35

					
Леб 1)	Готвење со вентилатор	Плех за печење	3	150	20 - 35
Тост 1)	Скара	Решетка	3	макс.	1 - 5

1) Претходно загрејте го апаратот 10 минути.

11. НЕГА И ЧИСТЕЊЕ

ПРЕДУПРЕДУВАЊЕ!

Видете во поглавјата за заштита и сигурност.

11.1 Белешки околу чистењето

Средства за чистење

- Предниот дел на апаратот чистете го само со крпа од микрофибер натопена со топла вода и умерено средство за чистење. Исчистете ја и проверете ја заптивката на вратата околу рамката на внатрешноста.
- Користете раствор за чистење за да ги исчистите металните површини.
- Чистете ги дажките со благ детергент. Немојте да го ставате на каталитички површини.

Секојдневна употреба

- Исчистете ја внатрешноста на апаратот по секоја употреба. Насобирањето мрснотии или други остатоци од храна може да резултира со пожар.
- На апаратот или на стаклените плочи на вратата може да се кондензира влага. За да ја намалите кондензацијата, пуштете го апаратот да работи околу 10 минути пред готвењето. Не чувајте храна во апаратот подолго од 20 минути. Исушете ја внатрешноста на апаратот само со крпа од микровлакна после секоја употреба.

Додатоци

- Чистете ги сите додатоци по секоја употреба и оставете ги да се исушат. Користете само крпа од микрофибер натопена со топла вода и умерено средство за чистење. Не чистете го

приборот во машината за миење садови.

- Не чистете ги додатоците што не се лепат со употреба на абразивни средства за чистење или предмети со остри рабови.

11.2 Чистење на изгравираната внатрешност

Исчистете ја изгравираната внатрешност за да ги отстраните остатоците од бигор по готвењето со пара.



За функцијата: Готвење со вентилатор ПЛУС чистете ја рерната на секои 5 - 10 циклуси на готвење.

1. Истурете: 250 ml бел оцет или лимонска киселина во изгравираната внатрешност. Користете максимум 6 % вински оцет без адитиви.
2. Оставете винскиот оцет да го раствори преостанатиот бигор на собна температура 30 минути.
3. Исчистете ја внатрешноста со топла вода и мека крпа.

11.3 Држачи на решетки што се вадат

Исчистете ги држачите за решетки за да го исчистите апаратот.

1. Исклучете го апаратот и почекајте да се олади.
2. Повлечете го предниот дел од држачите настрана од страничниот сид.

3. Повлечете го задниот дел на држачите на решетката настрана од страничниот сид и извадете ја.

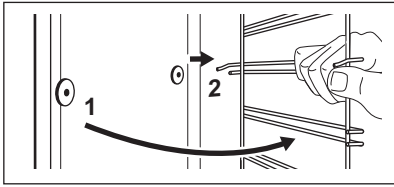

4. Ставете ги полиците по обратен редослед.

11.4 Каталитички капак за вентилатор

Капакот за вентилатор е обложен со каталитички емајл. Ја апсорбира маснотијата што се собира на сидовите при работата на уредот. За да го поддржите овој процес на самочистење, редовно загревајте го уредот кога е празен.

Дамките или обезбојувањето на каталитичката површина немаат никакво влијание врз каталитичкото чистење.

1. Исклучете го апаратот и почекајте да се олади.
 2. Извадете ги сите додатоци.
 3. Исчистете го подот на печката и стаклото од внатрешната врата со топла вода, мека крпа и благ детергент.
 4. Поставете ја функцијата: .
 5. Поставете ја температурата: 250 °C.
- Времетраење:** 1 ч
6. Кога апаратот ќе се олади, исчистете ја внатрешноста на рерната со влажна мека крпа.

11.5 Вадење и монтирање на вратата

Вратата на рерната има две стаклени плочи. Можете да ја отстраните вратата на рерната и внатрешната стаклена плоча за да ја исчистите. Прочитајте го целосното упатство „Вадење и монтирање на вратата“ пред да ги извадите стаклените плочи.

⚠ ВНИМАНИЕ!

Не користете го апаратот без стаклените плочи.

1. Отворете ја вратата целосно и држете ги двете шарки.

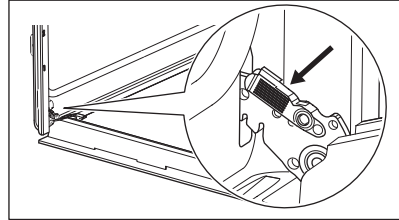

2. Подигнете ги и повлечете ги резињата додека не кликнат.

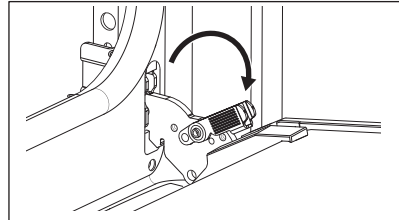

3. Затворете ја вратата на рерната до првата позиција. Потоа кренете и повлечете за да ја извадите вратата од лежиштето.

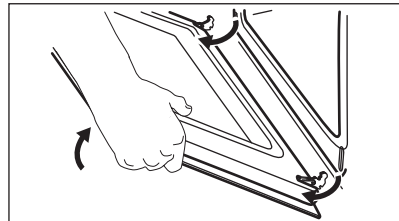

4. Ставете ја вратата на мека крпа на стабилна површина и ослободете го системот за заклучување за да ја отстраните внатрешната стаклена плоча.

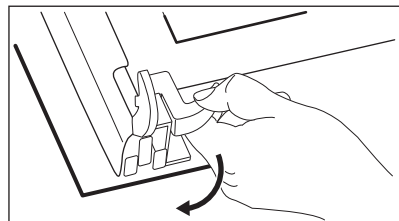

5. Свртете ги прицврстувачите за 90° и извадете ги од нивните лежишта.

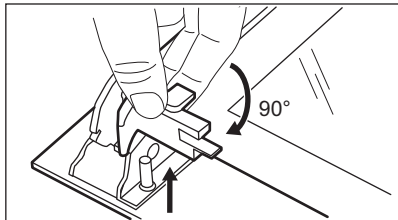

6. Прво подигнете внимателно, а потоа отстранете ја стаклената плоча.

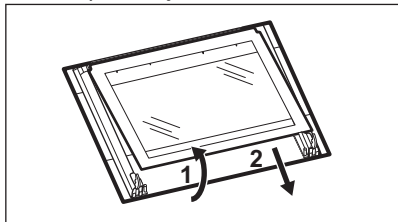

7. Исчистете ги стаклените плочи со вода и сапун. Внимателно избришете ги стаклените плочи. Не чистете ги стаклените плочи во машина за миеење садови.
8. По чистењето, монтирајте ја стаклената плоча и вратата на рерната.

Ако вратата е правилно монтирана, ќе слушнете клик кога ги затворате рачките. Кога ќе се монтира правилно поработ на вратата кликнува.

Погрижете се правилно да ја поставите внатрешната стаклена плоча **A** во лежиштето.

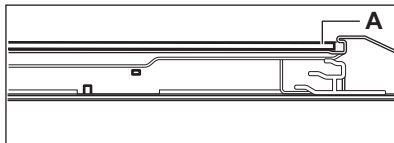

11.6 Замена на светилката

⚠ ПРЕДУПРЕДУВАЊЕ!

Опасност од електричен шок.
Ламбата може да биде жешка.

1. Исклучете го апаратот и почекајте да се олади.
2. Исклучете го апаратот од електричната мрежа.
3. Ставете ја крпата на подот на рерната.

Задно светло

1. Свртете го стакленото капаче за да го извадите.
2. Исчистете го стакленото капаче.
3. Заменете ја светилката со соодветна светилка отпорна на топлина до 300°C.
4. Ставете го стакленото капаче.

12. РЕШАВАЊЕ ПРОБЛЕМИ

⚠ ПРЕДУПРЕДУВАЊЕ!

Видете во поглавјата за заштита и сигурност.

12.1 Што да се направи ако...

Ако некој случај не е вклучен во оваа табела, контактирајте овластен сервисен центар.

Проблем	Причина и решение
Апаратот не се загрева.	Избил осигурувач. Уверете се дека осигурувачот е причината за неисправноста. Ако проблемот продолжува, стапете во контакт со квалификуван техничар.
Заптивката на вратата е оштетена.	Не користете го апаратот. Контактирајте со овластен сервисен центар.

Проблем	Причина и решение
На екранот се прикажува „12.00“.	Прекината е струјата. Поставете го точното време.
Водата истекува од изгравираната внатрешност.	Има премногу вода во изгравираната внатрешност. Исклучете го апаратот и почекајте да се излади. Избришете ја водата со крпа или сунѓер. Додајте ја соодветната количина на вода. Видете во „Секојдневна употреба“, Поставувајќи ја функцијата: Готвење со вентилатор ПЛУС.
Незадоволителни перформанси на готвење на функцијата: Готвење со вентилатор ПЛУС .	Изгравираната внатрешност не е наполнета со вода. Додајте ја соодветната количина на вода. Видете во „Секојдневна употреба“, Поставувајќи ја функцијата: Готвење со вентилатор ПЛУС.

Проблем	Причина и решение
Светлото не работи.	Светилката е прегорена. Заменете ја светилката. Погледнете во „Грижа и чистење“, Замена на сијаличка.

12.2 Сервисни податоци

Ако не можете самите да го решите проблемот, обратете се кај Вашиот дилер или во овластениот сервисен центар.

Потребните податоци за сервисниот центар се на плочката со спецификации. Плочката со спецификации се наоѓа на предната рамка на апаратот. Се гледа кога ќе ја отворите вратата. Не отстранувајте ја плочката со спецификации од апаратот.

Препорачуваме овде да ги запишете податоците:

Модел (MOD.) :

Број на производ (PNC):

Сериски број (S.N.):

13. ЕНЕРГЕТСКА ЕФИКАСНОСТ

13.1 Лист со информации за производот и информации за производот според регулативите за енергетско обележување и еко-дизајн на ЕУ

Име на добавувачот	Electrolux
Идентификација на модел	EOD3F40BX 944068484
Индекс на енергетска ефикасност	95.1
Класа на енергетска ефикасност	A
Потрошувачка на енергија кај нормално полнење, конвенционален режим	0.89 kWh/cycle
Потрошувачка на енергија кај нормално полнење, режим на вентилатор	0.78 kWh/cycle
Број на влдабнатини	1
Извор на топлина	Електрична енергија
Јачина на глас	65 l
Тип на печка	Вградена печка
Маса	28.0 кг.

13.2 Информации за производот за потрошувачката на енергија и максималното време за постигнување на применливиот режим со мала моќност

Потрошувачка на енергија кога мрежата е во мирување

0.8 W

Максимално време потребно за опремата автоматски да го достигне применливиот режим со мала моќност 20 мин

13.3 Совети за штедење енергија

Следниве совети подолу ќе ви помогнат да заштедите енергија кога го користите вашиот апарат.

Проверете дали вратата на апаратот е правилно затворена кога работи апаратот. Не отворајте ја вратата на апаратот многу често за време на готвењето. Одржувајте го чист дихтунгот на вратата и проверете дали е добро фиксиран на својата позиција.

Користете метални садови и темни плехови и садови кои ја одбиваат светлината за да го зголемите штедењето на енергија.

Не предзагревајте го апаратот пред готвење освен ако не е посебно препорачано.

Правете колку што е можно помали паузи меѓу готвењето кога правите повеќе јадења истовремено.

Готвење со вентилатор

Кога е можно, користете ги функциите за готвење со вентилатор за да заштедите енергија.

Преостаната топлина

Кога траењето на готвењето е подолго од 30 минути, намалете ја температурата на апаратот за минимум 3 - 10 минути пред крајот од готвењето. Преостанатата топлина во апаратот ќе продолжи да готви.

Користете ја преостанатата топлина за да ја задржите храната топла или да ги загреете другите јадења.

Одржување на топлина кај храната

Одберете ја најниската поставка за температура за да ја искористите преостанатата топлина и да ја одржите храната топла.

Печете со влажен воздух

Функција за штедење на електрична енергија за време на готвењето.

14. ГРИЖА ЗА ОКОЛИНАТА

Рециклирајте ги материјалите со симболот . Ставете ја амбалажата во соодветни контејнери за да ја рециклирате. Помогнете во заштитата на животната средина и човековото здравје и рециклирајте го отпадот од електрични и електронски апарати. Не фрлајте ги

апаратите озанчени со симболот  во отпадот од домаќинството. Вратете го производот во вашиот локален капацитет за рециклирање или контактирајте ја вашата општинска канцеларија.

electrolux.com

867386580-A-202024



CE