

**TCTCS191ES**

|           |                                                      |           |
|-----------|------------------------------------------------------|-----------|
| <b>CS</b> | Návod k použití   <b>Chladnička s mrazničkou</b>     | <b>3</b>  |
| <b>RO</b> | Manual de utilizare   <b>Frigider cu congelator</b>  | <b>17</b> |
| <b>SK</b> | Návod na používanie   <b>Chladnička s mrazničkou</b> | <b>32</b> |

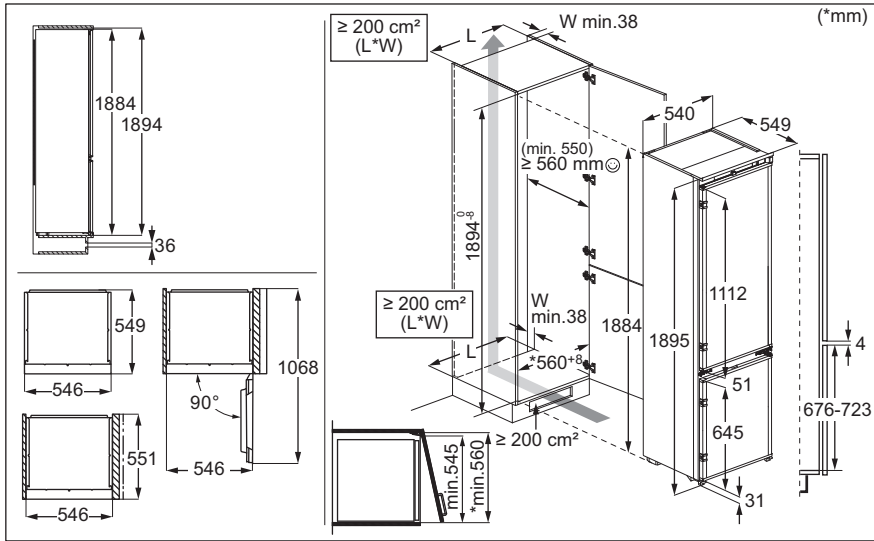

# INSTALACE / INSTALAREA / INȘTALĂCIA



# HLUK / ZGOMOTE / ZVUKY



# Vítá vás AEG! Děkujeme vám, že jste si vybrali náš spotřebič.



Rady k používání, brožury, pokyny pro odstraňování závad a informace o servisu a opravách získáte na:  
[www.aeg.com/support](http://www.aeg.com/support)

Změny vyhrazeny.

## OBSAH

|                                                 |    |
|-------------------------------------------------|----|
| 1. BEZPEČNOSTNÍ INFORMACE.....                  | 3  |
| 2. BEZPEČNOSTNÍ POKYNY.....                     | 5  |
| 3. OVLÁDACÍ PANEL.....                          | 7  |
| 4. DENNÍ POUŽÍVÁNÍ.....                         | 9  |
| 5. TIPY A RADY.....                             | 11 |
| 6. ČIŠTĚNÍ A ÚDRŽBA.....                        | 12 |
| 7. ODSTRAŇOVÁNÍ ZÁVAD.....                      | 13 |
| 8. TECHNICKÉ ÚDAJE.....                         | 16 |
| 9. INFORMACE PRO ZKUŠEBNÝ.....                  | 16 |
| 10. POZNÁMKY K OCHRANĚ ŽIVOTNÍHO PROSTŘEDÍ..... | 16 |

## 1. ⚠ BEZPEČNOSTNÍ INFORMACE

Tento návod si pečlivě přečtete ještě před instalací spotřebiče a jeho prvním použitím. Výrobce nenese odpovědnost za žádný úraz ani škodu v důsledku nesprávné instalace nebo použití. Návod k použití vždy uchovávejte na bezpečném a přístupném místě pro jeho budoucí použití.

### 1.1 Bezpečnost dětí a postižených osob

- Tento spotřebič smí používat děti starší osmi let nebo osoby se sníženými fyzickými, smyslovými nebo duševními schopnostmi nebo osoby bez patřičných zkušeností a znalostí, pouze pokud tak činí pod dozorem nebo obdrželi instrukce týkající se bezpečného provozu spotřebiče, a pokud rozumí rizikům spojeným s provozem spotřebiče. Děti ve věku od tří do osmi let a osoby s velmi rozsáhlým a těžkým zdravotním postižením mohou tento spotřebič plnit a vyprazdňovat, pokud byly náležitě poučeny. Děti mladší tří let bez stálého dozoru držte z dosahu spotřebiče.
- Zabraňte dětem, aby si hrály se spotřebičem .

- Čištění a užitelskou údržbu spotřebiče by neměly provádět děti bez dozoru.
- Všechny obaly uschovejte mimo dosah dětí a řádně je zlikvidujte.

## 1.2 Všeobecné bezpečnostní informace

- Tento spotřebič je určen pouze k uchovávání potravin a nápojů.
- Tento spotřebič je určen k použití v běžném domácím použití.
- Tento spotřebič lze používat v kancelářích, hotelových pokojích, motelech, agropenzionech a v podobných ubytovacích zařízeních, kde využití nepřesahuje (průměrnou) úroveň využití v domácnosti.
- Aby se zabránilo kontaminaci potravin, řiďte se následujícími pokyny:
  - neotevírejte dveře na delší dobu;
  - pravidelně čistěte povrchy, které mohou přijít do styku s potravinami a přístupnými vypouštěcími systémy;
  - syrové maso a ryby uchovávejte v chladniče ve vhodných nádobách, aby nepřišly navzájem do styku nebo nekapaly na jiné potraviny.
- VAROVÁNÍ: Ve skříni spotřebiče nebo ve vestavěné konstrukci udržujte větrací otvory volně průchodné.
- VAROVÁNÍ: K urychlení odmrazování nepoužívejte mechanické ani jiné pomocné prostředky, které nejsou doporučeny výrobcem.
- VAROVÁNÍ: Nepoškoďte chladicí okruh.
- VAROVÁNÍ: V oddílech spotřebiče pro uložení potravin nepoužívejte elektrické přístroje, pokud se nejedná o typ doporučený výrobcem.
- K čištění spotřebiče nepoužívejte proud vody ani páru.
- Spotřebič čistěte vlhkým měkkým hadrem. Používejte pouze neutrální mycí prostředky. Nepoužívejte prostředky s drsnými částicemi, drátěnky, rozpouštědla nebo kovové předměty.

- Pokud necháte spotřebič prázdný na delší dobu, vypněte jej, odmrazte, vyčistěte, vysušte a nechte dveře otevřené, abyste zabránili vzniku plísní ve spotřebiči.
- Ve spotřebiči neuchovávejte výbušné směsi, jako např. aerosolové spreje s hořlavým hnacím plynem.
- Jestliže je poškozený napájecí kabel, smí jej vyměnit pouze výrobce, autorizované servisní středisko nebo osoba s podobnou příslušnou kvalifikací, aby se předešlo rizikům.

## 2. BEZPEČNOSTNÍ POKYNY

### 2.1 Instalace

#### **VAROVÁNÍ!**

Tento spotřebič smí instalovat jen kvalifikovaná osoba.

- Odstraňte veškerý obalový materiál.
- Poškozený spotřebič neinstalujte ani nepoužívejte.
- Z důvodu bezpečnosti spotřebič nepoužívejte, dokud není nainstalován do vestavné konstrukce.
- Postupujte podle samostatných pokynů pro instalaci spotřebiče a změnu směru otevírání dveří, které jsou k dispozici na našich webových stránkách.
- Při přemísťování spotřebiče buďte vždy opatrní, protože je těžký. Vždy používejte ochranné rukavice a uzavřenou obuv.
- Přesvědčte se, že vzduch může okolo spotřebiče proudit.
- Při první instalaci nebo změně směru otevírání dveří počkejte alespoň čtyři hodiny, než spotřebič připojíte k napájení. To umožní oleji natéct zpět do kompresoru.
- Před každou činností na spotřebiči (např. změna směru otevírání dveří) vytáhněte zástrčku ze sítě zásuvky.
- Neinstalujte spotřebič v blízkosti topidel, sporáků, trub či varných desek, pokud není v instalačních pokynech uvedeno jinak.
- Nevystavujte spotřebič dešti.
- Spotřebič neinstalujte tam, kde bude vystaven přímému slunečnímu svitu.

- Neinstalujte spotřebič v příliš vlhkých či příliš chladných místech.
- Při přemísťování spotřebiče jej nadzdvihněte za přední okraj, abyste zabránili poškrábání podlahy.
- Při změně směru otevírání dveří spotřebiče chraňte podlahu před poškrábáním.
- Spotřebič obsahuje sáček pohlcovače vlhkosti. Nejde o hračku. Nejde o poživatinu. Okamžitě zlikvidujte.

### 2.2 Připojení k elektrické síti

#### **VAROVÁNÍ!**

Hrozí nebezpečí požáru nebo úrazu elektrickým proudem.

#### **VAROVÁNÍ!**

Při instalaci spotřebiče se ujistěte, že není napájecí kabel nikde zachycený či poškozený.

#### **VAROVÁNÍ!**

Nepoužívejte rozbočovací zástrčky ani prodlužovací kabely.

- Zkontrolujte, zda údaje na typovém štítku souhlasí s parametry elektrické sítě.
- Spotřebič musí být uzemněn.
- Vždy používejte správně instalovanou síťovou zásuvku s ochranou proti úrazu elektrickým proudem.
- Pokud domácí elektrická zásuvka není uzemněná, připojte spotřebič k samostatnému uzemnění v souladu s

platnými předpisy a poraďte se s kvalifikovaným elektrikářem.

- Dbejte na to, abyste nepoškodili elektrické součásti (např. síťové zástrčky, síťový kabel, kompresor). Potřebujete-li vyměnit elektrické součásti, obraťte na autorizované servisní středisko nebo elektrikáře.
- Napájecí kabel musí zůstat pod úrovní síťové zástrčky.
- Síťovou zástrčku zapojte do síťové zásuvky až na konci instalace spotřebiče. Po instalaci musí zůstat síťová zástrčka nadále dostupná.
- Neodpojujte spotřebič ze zásuvky tahem za kabel. Vždy tahejte za zástrčku.

## 2.3 Použijte

### VAROVÁNÍ!

Hrozí nebezpečí zranění, popálení, úrazu elektrickým proudem nebo požáru.



Spotřebič obsahuje hořlavý plyn isobutan (R600a) - zemní plyn, který je dobře snášen životním prostředím. Dbejte na to, abyste nepoškodili chladicí okruh obsahující isobutan.

- Neměňte technické parametry spotřebiče.
- Jakékoli použití vestavěného produktu jako volně stojícího je přísně zakázáno.
- Tento spotřebič je určen k použití při okolní teplotě od 10°C do 43°C. Uvedený teplotní rozsah zaručuje správný provoz spotřebiče.
- Do spotřebiče nekládejte elektrické přístroje (např. výrobky zmrzliny), pokud nejsou schváleny výrobcem.
- Pokud dojde k poškození chladicího okruhu, ujistěte se, že v místnosti nejsou žádné plameny ani zdroje vznícení. Místnost vyvětrejte.
- Zabraňte kontaktu horkých předmětů s plastovými částmi spotřebiče.
- Do mrazicího oddílu nekládejte nealkoholické nápoje. Vytvářely by tlak na zásobník na nápoje.
- Ve spotřebiči neskladujte hořlavé plyny a kapaliny.

- Do spotřebiče, do jeho blízkosti nebo na spotřebič neumísťte hořlavé předměty nebo předměty nasáklé hořlavinami.
- Nedotýkejte se kompresoru ani kondenzátoru. Jsou horké.
- Předměty z mrazicího oddílu nevynávejte ani se jich nedotýkejte, máte-li mokré či vlhké ruce.
- Rozmražené potraviny znovu nezmrazujte.
- Dodržujte skladovací pokyny uvedené na balení mražených potravin.
- Potraviny před vložením do mrazicího oddílu zabalte do jakéhokoli vhodného materiálu pro kontakt s potravinami.
- Ukládejte potraviny tak, aby se nedotýkaly vnitřních stěn přihrádek spotřebiče.

## 2.4 Vnitřní osvětlení

### VAROVÁNÍ!

Nebezpečí úrazu elektrickým proudem.

- Výrobek obsahuje jeden nebo více světelných zdrojů s třídou energetické účinnosti F.
- Pokud jde o žárovku (žárovky) v tomto spotřebiči a samostatně prodávané náhradní žárovky: Tyto žárovky jsou navrženy tak, aby odolaly extrémním fyzickým podmínkám v domácích spotřebičích, ať už jde o teplotu, vibrace či vlhkost, nebo jsou určeny k signalizaci informací o provozním stavu spotřebiče. Nejsou určeny k použití v jiných spotřebičích a nejsou vhodné k osvětlení místností v domácnosti.

## 2.5 Čištění a údržba

### VAROVÁNÍ!

Hrozí nebezpečí poranění nebo poškození spotřebiče.

- Před údržbou spotřebič vždy vypněte a vytáhněte síťovou zástrčku ze zásuvky.
- V chladicí jednotce spotřebiče jsou obsaženy uhlovodíky. Údržba a doplnění jednotky smí provádět pouze kvalifikovaná osoba.

## 2.6 Servis

- Je-li nutná oprava spotřebiče, obraťte se na autorizované servisní středisko. Používejte pouze originální náhradní díly.
- Upozorňujeme, že opravy svépomocí a neprofesionální opravy mohou mít bezpečnostní následky a mohou zneplatnit záruku.
- Následující náhradní díly budou dostupné minimálně 7 let od ukončení výroby tohoto modelu: termostaty, snímače teploty, desky s tištěnými obvody, zdroje osvětlení, dveřní kliky, dveřní závěsy, nádoby a koše. Těsnění dveří budou dostupná minimálně 10 let od ukončení výroby tohoto modelu. Ve vaší zemi může být doba dostupnosti delší. Další informace naleznete na našich webových stránkách.
- Upozorňujeme, že některé z těchto náhradních dílů jsou dostupné pouze

profesionálním opravářům a že ne všechny díly jsou vhodné pro všechny modely.

## 2.7 Likvidace

### ⚠ VAROVÁNÍ!

Hrozí nebezpečí úrazu či udušení.

- Odpojte spotřebič od elektrické sítě.
- Odřízněte a vyhoďte síťový kabel.
- Odstraňte dveře, abyste zabránili uvěznění dětí a domácích zvířat ve spotřebiči.
- Chladicí okruh a izolační materiály tohoto spotřebiče neškodí ozonové vrstvě.
- Izolační pěna obsahuje hořlavé plyny. Pro informace ohledně správné likvidace spotřebiče se obraťte na místní úřady.
- Nepoškoďte část chladicí jednotky, která se nachází blízko výměníku tepla.

## 3. OVLÁDACÍ PANEL

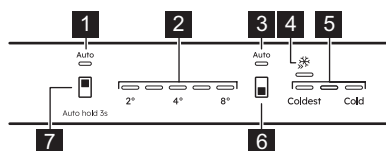

1. Ukazatel chladničky AI CoolAssist
2. Ukazatele teploty chladničky
3. Ukazatel mrazničky AI CoolAssist
4. Ukazatel Extra Freeze
5. Ukazatele teploty mrazničky
6. Tlačítko mrazicího oddílu / Tlačítko ZAP/VYP spotřebiče
7. Tlačítko chladicího oddílu

### 3.1 Zapnutí/vypnutí

#### Zapnutí

1. Zasuňte zástrčku do zásuvky.
2. Stiskněte a podržte tlačítko ZAP/VYP spotřebiče.

Ukazatele teploty zobrazují nastavenou výchozí teplotu.

#### Vypnutí

1. Stiskněte a podržte tlačítko ZAP/VYP spotřebiče. Ukazatele teploty zhasnou.
2. Odpojte zástrčku napájecího kabelu ze síťové zásuvky.

### 3.2 Regulace teploty



Když je zapnutá funkce Extra Freeze, nelze nastavit teplotu.



Když je zapnutá funkce AI CoolAssist, nelze nastavit teplotu.

Nastavte teplotu spotřebiče klepnutím na tlačítko chladicího oddílu nebo na tlačítko mrazicího oddílu.

Ukazatele teploty zobrazují nastavenou úroveň teploty.

Teplotní rozsah se může lišit od 2°C do 8°C (doporučeno 4°C).



Nastavené teploty bude dosaženo do 24 h.  
Po výpadku napájení spotřebič obnoví nastavené teploty.

### 3.3 AI CoolAssist

AI CoolAssist je funkce využívající strojové učení, která upravuje nastavení spotřebiče na základě individuálních způsobů používání, včetně četnosti otevírání dvířek a dalších interakcí uživatele se spotřebičem. Když je AI CoolAssist zapnuto, aktivuje následující režim Smart Mode:

- řízení teploty: automaticky reguluje teplotu v chladicím a mrazicím oddílu, aby bylo zajištěno optimální uchování potravin.
- Auto Shopping Mode: automaticky upravuje nastavení teploty v chladicím oddílu po nákupu potravin, aby se nově přidané potraviny rychle zchladily. Tento režim je aktivován automaticky, když je zapnuto AI CoolAssist.
- Auto Vacation Mode: snižuje spotřebu energie, když spotřebič nepoužijete po dobu tří nebo více po sobě jdoucích dnů. Tento režim je aktivován automaticky, když je zapnuto AI CoolAssist.

Funkci zapnete či vypnete podržením tlačítka chladicího oddílu po dobu 3 sek.

Když je funkce zapnutá, oba ukazatele AUTO se rozsvítí, zatímco ostatní ukazatele zhasnou.



Tlačítko regulace teploty je vypnuto, když je zapnuta funkce AI CoolAssist. Chcete-li nastavit teplotu, vypněte ji.



Aktivace AI CoolAssist, když jsou Extra Cool a/nebo Extra Freeze zapnuté, deaktivuje Extra Cool a Extra Freeze. Aktivace Extra Cool a/nebo Extra Freeze, zatímco AI CoolAssist je zapnuté, deaktivuje AI CoolAssist.

### 3.4 Funkce Extra Freeze

Funkce Extra Freeze se používá k předmražení a následnému rychlému zmražení v mrazicím oddíle. Tato funkce urychluje zmrazování čerstvých potravin a chrání již uložené potraviny před ohřátím.



Chcete-li zmrazit čerstvé potraviny, zapněte funkci Extra Freeze alespoň 24 h před vložením potravin do spotřebiče.

Funkci Extra Freeze zapnete nebo vypnete stisknutím tlačítka mrazicího oddílu, dokud se ukazatel Extra Freeze nerozsvítí nebo nezhasne.



Tato funkce se vypne po maximálně 52 h.

### 3.5 Výstraha vysoké teploty

Když dojde v mrazicím oddílu ke zvýšení teploty, bliká první a třetí ukazatel teploty mrazničky a zní zvuková výstraha. Výstrahu pro 1 h vypnete stisknutím libovolného tlačítka. Zvuková signalizace se vypne. První a třetí ukazatel teploty mrazničky svítí nepřetržitě po dobu 5 sek a poté opět signalizují teplotu mrazničky.

Po 1 h se výstraha zopakuje, dokud se neobnoví normální podmínky.

Pokud nestisknete žádné tlačítko, zvuková výstraha se vypne zhruba po 1 h.

### 3.6 Výstraha otevřených dvířek

Pokud jsou dveře chladničky otevřené po dobu zhruba 5 min, začnou blikat ukazatele teploty chladničky a zazní zvuková signalizace.

Zvukovou výstrahu vypnete stisknutím libovolného tlačítka. Zvuková signalizace se vypne po 1 h.

Výstraha se ukončí po zavření dvířek.

## 4. DENNÍ POUŽÍVÁNÍ

### 4.1 Umístění dveřních polic

Drážky ve dveřích umožňují měnit uspořádání polic.

Přemístění dveřních polic/příhrádek:

1. Polici/příhrádku posuňte ve směru šipek.
2. Umístěte polici/příhrádku do požadované polohy a opatrně ji zasuňte do drážky.

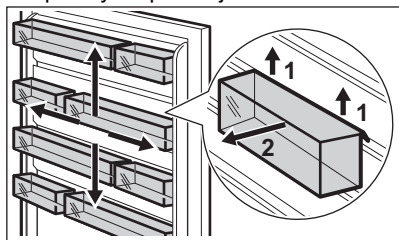

### 4.2 Přemístitelné police

Stěny chladničky jsou vybaveny drážkami. Polohu polic můžete změnit.

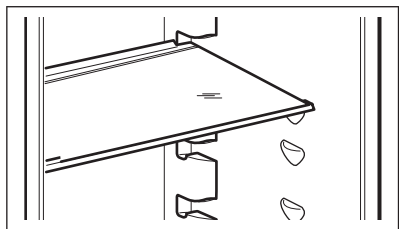

Skleněná police nad zásuvkou na zeleninu musí ale vždy zůstat na svém místě k zajištění správného oběhu vzduchu.

### 4.3 Odstranění skleněného krytu zásuvek

1. Odjistěte boční úchyt z obou stran současně.

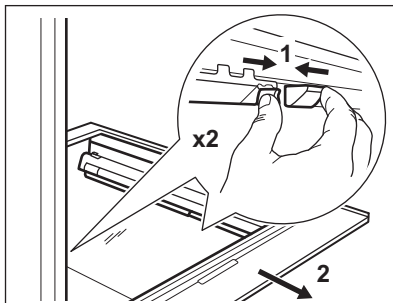

2. Vytáhněte podporu skleněné police směrem k sobě.

### 4.4 Zásuvka na zeleninu

Ve spodní části spotřebiče se nachází speciální zásuvka na zeleninu vhodná k uchování ovoce a zeleniny.

### 4.5 Vysazení zásuvek

Vysazení zásuvky z oddílu:

1. Zcela vytáhněte zásuvku.
2. Jakkmile dosáhnete konce drážek, lehce nadzdvihněte přední část zásuvky a vyjměte ji ze spotřebiče.

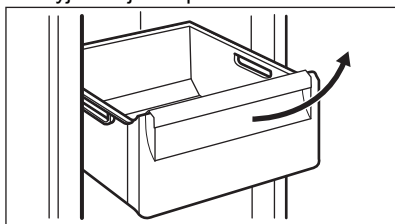

Pro vložení zásuvky do oddílu se řiďte výše uvedenými kroky v obráceném pořadí.



U některých modelů je pro vyjmutí zásobníku nutné nejprve vyjmout koš na lahve.

## 4.6 Vyjmutí zásuvky ExtraChill

Nad zásuvkou na zeleninu se nachází zásuvka.

Chcete-li vyjmout zásuvku:

1. Vytáhněte zásobník z chladničky.

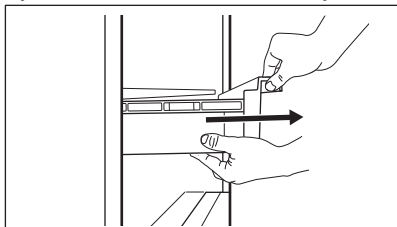

2. Nadzvedněte přední část zásobníku.

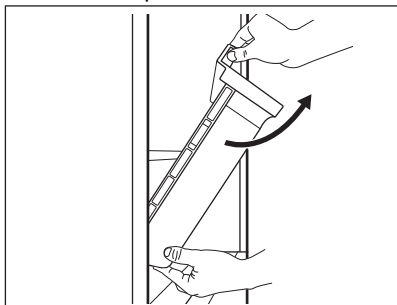

3. Zásobník nadzvedněte, otočte a vytáhněte ze spotřebiče.

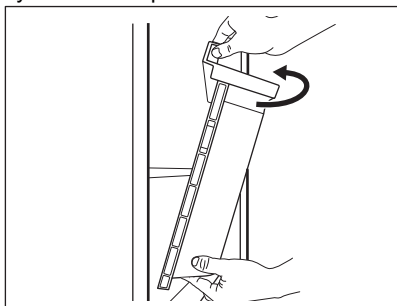

## 4.7 MULTIFLOW

Chladicí oddíl je vybaven ventilátorem MULTIFLOW, který umožňuje rychlé a efektivní chlazení potravin a udržuje v oddílu rovnoměrnou teplotu.

Ventilátor se zapíná automaticky a funguje pouze se zavřenými dveřmi.

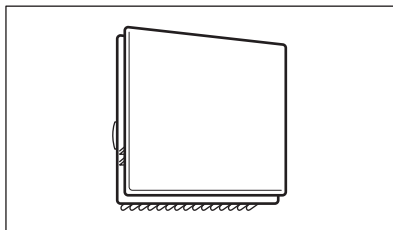

Nezakrývejte větrací otvory.

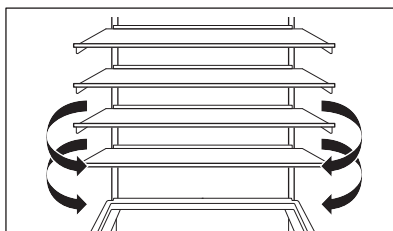

Neodstraňujte panel MULTIFLOW. Pokyny k čištění naleznete v kapitole „Čištění a údržba“.

## 4.8 Zmrazování čerstvých potravin

Mrazicí oddíl použijte pro zmrazování čerstvých potravin a pro dlouhodobé uložení zmrazených a hluboce zmrazených potravin.

Funkci Extra Freeze zapněte minimálně 24 h před uložením zmrazených potravin do mrazicího oddílu.

Čerstvé potraviny uchovávejte rovnoměrně rozložené v prvním oddílu nebo zásuvce odshora.

Nepřekračujte maximální množství potravin, které lze zmrazit, aniž byste přidali další čerstvé potraviny během 24 h (viz typový štítek).

Když je zmrazování potravin dokončeno, spotřebič se automaticky vrátí na předchozí nastavenou teplotu (viz „Funkce Extra Freeze“).

Další informace viz „Tipy pro zmrazování“.

## 4.9 Skladování mražených potravin

Po prvním spuštění spotřebiče nebo po jeho dlouhodobé odstávce aktivujte funkci Extra Freeze alespoň 3 h před vložením potravin do mrazicího oddílu.

Chcete-li uložit velké množství potravin, vyjměte zásuvky a uložte potraviny přímo na police, minimálně 15 mm od dveřík.

### POZOR!

V případě výpadku proudu trvajících déle, než je uvedeno na typovém štítku jako „Doba nárůstu teploty“, je nutné rozmrazené potraviny ihned spotřebovat. Viz část „Výstraha vysoké teploty“.

## 5. TIPY A RADY

### 5.1 Tipy pro úsporu energie

- Mraznička: Původní konfigurace zajišťuje nejúčinnější využití energie.
- Chladnička: Konfigurace s rovnoměrně rozloženými zásuvkami ve spodní části spotřebiče a policemi zajišťuje to nejúspornější využití energie. Poloha dveřních košů neovlivňuje spotřebu energie.
- Neotvírejte často dveře ani je nenechávejte otevřené déle, než je nutné.
- Mraznička: Čím chladnější nastavení teploty, tím vyšší spotřeba energie.
- Chladnička: Nenastavujte příliš vysokou teplotu, pokud to nevyžadují vlastnosti potravin.
- Jestliže je okolní teplota vysoká, regulátor teploty je nastaven na chladnější teplotu a spotřebič je zcela zaplněný, může kompresor běžet nepřetržitě a způsobit, že se na výparníku tvoří námraza nebo led. V takovém případě nastavte regulátor teploty na vyšší teplotu, abyste umožnili automatické odmrazování.
- Nezakrývejte větrací mřížky nebo otvory.
- Ujistěte se, že potraviny uvnitř spotřebiče umožňují cirkulaci vzduchu otvory ve vnitřní zadní části spotřebiče.

### 5.2 Tipy pro zmrazování

- Lahve ani plechovky s tekutinami nezmrazujte, obzvláště nápoje s oxidem uhličitým. Během zmrazování mohou explodovat.
- Do mrazicího oddílu nevkládejte horká jídla.

- Čerstvé nezmrazené potraviny neumístujte přímo vedle již zmrazených potravin.
- Abyste se vyvarovali omrzlinám, ledové kostky, ledové tříště ani zmrzliny nejezte ihned poté, co je vyjměte z mrazničky.
- Rozmrazené potraviny znovu nezmrazujte.

### 5.3 Tipy pro skladování mražených potravin

- Mrazicí oddíl je označen značkou .
- Správné nastavení teploty, které zaručuje konzervaci mražených potravin, je teplota -18 °C nebo nižší.
- Vyšší nastavení teploty uvnitř spotřebiče může vést ke kratší době použitelnosti potravin.
- Celý mrazicí oddíl je vhodný k uchovávání mražených potravin.
- Ponechte kolem potravin dostatek místa, aby mohl volně proudit vzduch.

### 5.4 Doba použitelnosti potravin v oddílu mrazničky

| Druh potravin         | Doba použitelnosti (měsíce) |
|-----------------------|-----------------------------|
| Chléb                 | 3                           |
| Ovoce (kromě citrusů) | 6 - 12                      |
| Zelenina              | 8 - 10                      |

| Druh potravin                      | Doba použitelnosti (měsíce) |
|------------------------------------|-----------------------------|
| Zbytky bez masa                    | 1 - 2                       |
| <b>Mléčné výrobky:</b>             |                             |
| Máslo                              | 6 - 9                       |
| Měkký sýr (např. mozzarella)       | 3 - 4                       |
| Tvrdý sýr (např. parmazán, čedar)  | 6                           |
| <b>Mořské plody:</b>               |                             |
| Tučné ryby (např. losos, makrela)  | 2 - 3                       |
| Libové ryby (např. treska, platýs) | 4 - 6                       |
| Krevety                            | 12                          |
| Vyloupané mušle a slávky           | 3 - 4                       |
| Vařené ryby                        | 1 - 2                       |
| <b>Maso:</b>                       |                             |
| Drůbež                             | 9 - 12                      |
| Hovězí                             | 6 - 12                      |
| Vepřové                            | 4 - 6                       |
| Jehněčí                            | 6 - 9                       |
| Klobása                            | 1 - 2                       |
| Šunka                              | 1 - 2                       |

| Druh potravin  | Doba použitelnosti (měsíce) |
|----------------|-----------------------------|
| Zbytky s masem | 2 - 3                       |

## 5.5 Tipy pro chlazení potravin



Oddíl pro čerstvé potraviny je označen značkou .

- Správné nastavení teploty, které zaručuje konzervaci čerstvých potravin, je teplota +4°C nebo nižší.
- Na tekutiny a na potraviny vždy používejte uzavřené nádoby, abyste zabránili šíření vůní a pachů v oddílu.
- Abyste zabránili vzájemné kontaminaci mezi uvařenými a syrovými potravinami, zakryjte uvařené potraviny a oddělte je od syrových.
- Maso zabalte do vhodného obalu a položte na skleněnou polici nad zásuvku na zeleninu.
- Potraviny rozmrazujte uvnitř chladničky.
- Do spotřebiče nekládejte horké potraviny.
- Ovoce a zeleninu očistěte a vložte do vyhrazené zásuvky (zásuvka na zeleninu).
- Exotické ovoce v chladničce neskladujte.
- V chladničce neuchovávejte zeleninu, jako jsou rajčata, brambory, cibule a česnek.
- Lahvičky před vložením do chladničky zavřete.

## 6. ČIŠTĚNÍ A ÚDRŽBA

### **VAROVÁNÍ!**

Viz kapitoly o bezpečnosti.

### 6.1 Čištění vnitřku spotřebiče

Před prvním použitím vyčistěte vnitřek a veškeré příslušenství vlažnou vodou a neutrálním mýdlem a poté osušte.

### **POZOR!**

Příslušenství a součásti spotřebiče nejsou vhodné pro mytí v myčce nádobí.

### **POZOR!**

Ovládací panel očistěte vlhkým hadříkem. Nepoužívejte žádné čisticí prostředky. Ovládací panel otřete do sucha měkkým hadříkem.

## 6.2 Pravidelné čištění

Zařízení pravidelně čistěte:

- Vnitřek a příslušenství omyjte vlažnou vodou a neutrálním mýdlem. Opláchněte je a otřete do sucha.
- Těsnění dveří pravidelně otírejte.

## 6.3 Odmrazování chladničky

Odmrazování mrazicího oddílu se provádí automaticky. Vzniklá voda odtéká do zásobníku na kompresoru a odpařuje se. Zásobník nelze vyjmout.

## 6.4 Odmrazování mrazničky

Mrazicí oddíl je beznámrazový. Když je spotřebič v provozu, není na vnitřních stěnách ani na potravinách žádná námraza.

## 6.5 Vyjmutí plastových drážek CustomFlex

1. Vyjměte všechny koše, box a spony ze dveří.

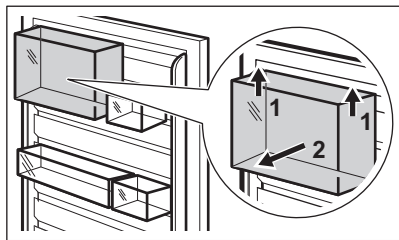

2. Odstraňte horní kolejničku tak, že ji v jejím středu uchopíte a zdvihnete.

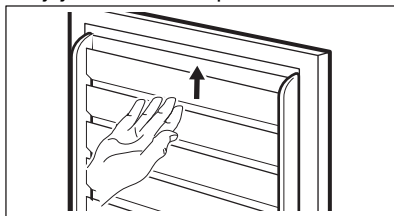

3. Odstraňte ostatní kolejničky jejich posunutím směrem nahoru (představují jeden celek).

Vraťte zpět veškeré vybavení dveří opačným způsobem jejich demontáže.

## 6.6 Vyřazení spotřebiče z provozu

Jestliže spotřebič nebudete po dlouhou dobu používat, proveďte následná opatření:

1. Odpojte spotřebič od elektrického napájení.
2. Vyjměte všechny potraviny.
3. Vyčistěte spotřebič a veškeré příslušenství.
4. Nechte dvířka otevřená, abyste zabránili vzniku nepříjemných pachů.

# 7. ODSTRAŇOVÁNÍ ZÁVAD

### **VAROVÁNÍ!**

Viz kapitoly o bezpečnosti.

## 7.1 Co dělat, když...

| Problém              | Možná příčina                                      | Řešení                                                                                    |
|----------------------|----------------------------------------------------|-------------------------------------------------------------------------------------------|
| Spotřebič nefunguje. | Spotřebič je vypnutý.                              | Zapněte spotřebič.                                                                        |
|                      | Síťová zástrčka není správně připojená do zásuvky. | Správně připojte síťovou zástrčku do zásuvky.                                             |
|                      | Zásuvka není pod napětím.                          | Do zásuvky připojte jiný elektrický spotřebič. obraťte se na kvalifikovaného elektrikáře. |

| <b>Problém</b>                                                                             | <b>Možná příčina</b>                                                               | <b>Řešení</b>                                                     |
|--------------------------------------------------------------------------------------------|------------------------------------------------------------------------------------|-------------------------------------------------------------------|
| Spotřebič je hlučný.                                                                       | Spotřebič není správně podepřen.                                                   | Zkontrolujte, zda je spotřebič stabilní.                          |
| Je spuštěna zvuková či optická výstraha.                                                   | Spotřebič byl zapnut nedávno.                                                      | Viz „Výstraha vysoké teploty“ nebo „Výstraha otevřených dveří“.   |
|                                                                                            | Teplota ve spotřebiči je příliš vysoká.                                            | Viz „Výstraha vysoké teploty“ nebo „Výstraha otevřených dveří“.   |
| Kompresor funguje nepřetržitě.                                                             | Dvířka jsou otevřená.                                                              | Zavřete dvířka.                                                   |
|                                                                                            | Teplota není nastavena správně.                                                    | Viz kapitola „Ovládací panel“.                                    |
|                                                                                            | Bylo vloženo příliš mnoho potravin najednou.                                       | Počkejte několik hodin a pak znovu zkontrolujte teplotu.          |
|                                                                                            | Teplota v místnosti je příliš vysoká.                                              | Viz kapitola „Instalace“.                                         |
| Po stisknutí tlačítka „Extra Freeze“ nebo po změně teploty se kompresor nespustí okamžitě. | Potraviny vložené do spotřebiče jsou příliš teplé.                                 | Před uložením nechte potraviny vychladnout na pokojovou teplotu.  |
|                                                                                            | Dvířka nejsou správně zavřená.                                                     | Viz část „Zavření dveří“.                                         |
|                                                                                            | Je zapnutá funkce Extra Freeze.                                                    | Viz část „Funkce Extra Freeze“.                                   |
| Po stisknutí tlačítka „Extra Freeze“ nebo po změně teploty se kompresor nespustí okamžitě. | Kompresor se spustí po určité době.                                                | Toto je normální jev, který nepředstavuje poruchu spotřebiče.     |
| Dvířka nejsou zarovnaná nebo si překáží s ventilační mřížkou.                              | Spotřebič není vyrovnaný.                                                          | Viz pokyny k instalaci.                                           |
| Dvířka nelze snadno otevřít.                                                               | Pokusili jste se znovu otevřít dvířka ihned po jejich uzavření.                    | Vyčkejte několik sekund po zavření dvířek, než je znovu otevřete. |
| Osvětlení nefunguje.                                                                       | Osvětlení je v pohotovostním režimu.                                               | Zavřete a otevřete dvířka.                                        |
|                                                                                            | Žárovka je vadná.                                                                  | Obratě se na autorizované servisní středisko.                     |
| Ve spotřebiči je příliš mnoho námrazy a ledu.                                              | Dvířka nejsou správně zavřená.                                                     | Viz část „Zavření dveří“.                                         |
|                                                                                            | Těsnění je zdeformované nebo znečištěné.                                           | Viz část „Zavření dveří“.                                         |
|                                                                                            | Potraviny nejsou správně zabaleny.                                                 | Potraviny řádně zabalte.                                          |
|                                                                                            | Teplota není nastavena správně.                                                    | Viz kapitola „Ovládací panel“.                                    |
| Po zadní stěně chladničky teče voda.                                                       | Spotřebič je zcela naplněný a je nastaven na nejnižší teplotu.                     | Nastavte vyšší teplotu. Viz kapitola „Ovládací panel“.            |
|                                                                                            | Teplota nastavená ve spotřebiči je příliš nízká a okolní teplota je příliš vysoká. | Nastavte vyšší teplotu. Viz kapitola „Ovládací panel“.            |
| Po zadní stěně chladničky teče voda.                                                       | Během automatického rozmrazování se na zadní stěně rozpouští námraza.              | To je v pořádku.                                                  |

| Problém                                                | Možná příčina                                                                                                                                                                                          | Řešení                                                                                                                          |
|--------------------------------------------------------|--------------------------------------------------------------------------------------------------------------------------------------------------------------------------------------------------------|---------------------------------------------------------------------------------------------------------------------------------|
| Uvnitř chladničky je příliš mnoho kondenzované vody.   | Dvířka byla otvírána příliš často.                                                                                                                                                                     | Dvířka otevírejte jen v případě potřeby.                                                                                        |
|                                                        | Dvířka nejsou zcela dovřená.                                                                                                                                                                           | Ujistěte se, že jsou dvířka zcela dovřená.                                                                                      |
|                                                        | Uložené potraviny nebyly zabalené.                                                                                                                                                                     | Před uložením do spotřebiče potraviny zabalte do vhodného obalu.                                                                |
|                                                        | Je normální, že v létě a na podzim se může kondenzace tvořit kvůli zvýšené vlhkosti vzduchu a potravin. Chladnička žádnou vlhkost nevytváří. Po uplynutí této doby se vlhkost v chladničce sama sníží. | V létě a na podzim nastavte v chladničce vyšší teplotu (přibližně 6–7 °C).                                                      |
| Na skleněných policích jsou kapky vody.                | Uvnitř chladničky je příliš velká vlhkost.                                                                                                                                                             | Skleněné police otřete hadříkem, abyste odstranili kapky vody.                                                                  |
| Na podlahu teče voda.                                  | Vývod pro vodu vzniklou rozpouštěním není připojen k odpařovací misce nad kompresorem.                                                                                                                 | Připojte vývod rozpouštěné vody do odpařovací misky.                                                                            |
| Teplotu nelze nastavit.                                | Je zapnutá funkce Extra Freeze.                                                                                                                                                                        | Ručně vypněte funkci Extra Freeze. Případně vyčkejte, dokud se daná funkce nevypne automaticky. Viz část „Funkce Extra Freeze“. |
| Teplota ve spotřebiči je příliš nízká / příliš vysoká. | Teplota není správně nastavena.                                                                                                                                                                        | Nastavte vyšší/nižší teplotu.                                                                                                   |
|                                                        | Dvířka nejsou správně zavřená.                                                                                                                                                                         | Viz oddíl „Zavření dveří“.                                                                                                      |
|                                                        | Pokrm je příliš horký.                                                                                                                                                                                 | Před uložením nechte pokrm vychladnout.                                                                                         |
|                                                        | Bylo vloženo příliš mnoho potravin najednou.                                                                                                                                                           | Najednou ukládejte menší množství potravin.                                                                                     |
|                                                        | Dvířka byla otvírána příliš často.                                                                                                                                                                     | Dvířka otevírejte jen v případě potřeby.                                                                                        |
|                                                        | Je zapnutá funkce Extra Freeze.                                                                                                                                                                        | Viz část „Funkce Extra Freeze“.                                                                                                 |
|                                                        | Ve spotřebiči neobíhá chladný vzduch.                                                                                                                                                                  | Zajistěte oběh studeného vzduchu ve spotřebiči. Viz kapitolu „Tipy a rady“.                                                     |
| Bliká pátý ukazatel teploty.                           | Problém v komunikaci.                                                                                                                                                                                  | Obraťte se na autorizované servisní středisko. Chladicí systém bude potraviny nadále chladit, ale nebude možné seřídit teplotu. |
| Bliká první nebo druhý ukazatel teploty.               | Problém s teplotním snímačem.                                                                                                                                                                          | Obraťte se na autorizované servisní středisko. Chladicí systém bude potraviny nadále chladit, ale nebude možné seřídit teplotu. |



Pokud problém přetrvává, obraťte se na autorizované servisní středisko.

## 7.2 Výměna žárovky

Ohledně výměny žárovky kontaktujte autorizované servisní středisko.

### 7.3 Zavření dveří

1. Vyčistěte těsnění dvířek.
2. Pokyny k nastavení dvířek naleznete v pokynech k instalaci.

3. Chcete-li vyměnit vadná těsnění dvířek, obraťte se na autorizované servisní středisko.

## 8. TECHNICKÉ ÚDAJE

Technické informace jsou uvedeny na typovém štítku umístěném na vnitřní straně spotřebiče a na energetickém štítku.

QR kód na energetickém štítku dodaném se spotřebičem nabízí internetový odkaz na informace týkající se výkonu spotřebiče v databázi EU EPREL. Uchovejte si energetický štítek pro referenční potřeby s návodem k použití a všemi ostatními dokumenty dodanými s tímto spotřebičem.

Tyto informace lze rovněž nalézt v databázi EPREL prostřednictvím odkazu <https://eprel.ec.europa.eu> a pomocí názvu modelu a výrobního čísla, které naleznete na typovém štítku spotřebiče.

Pro podrobné informace o energetickém štítku viz [www.theenergylabel.eu](http://www.theenergylabel.eu).

## 9. INFORMACE PRO ZKUŠEBNY

Instalace a příprava tohoto spotřebiče pro jakékoliv ověřování EcoDesign musí vyhovovat normě EN 62552 (EU). Požadavky na větrání, rozměry výklenku a minimální vzdálenosti zadní části od stěn musí

odpovídat hodnotám uvedeným v návodu k použití v kapitole „Instalace“. O další informace včetně plánů plnění požádejte obraťte na výrobce.

## 10. POZNÁMKY K OCHRANĚ ŽIVOTNÍHO PROSTŘEDÍ

Recyklujte materiály označené symbolem . Obaly k recyklaci uložte do příslušných odpadních kontejnerů. Pomáhejte chránit životní prostředí a lidské zdraví a recyklujte odpad z elektrických a elektronických

spotřebičů. Spotřebiče označené symbolem  nelikvidujte s domovním odpadem. Spotřebič odevzdejte v místním sběrném dvoře nebo kontaktujte místní úřad.

**Bine ați venit la AEG! Vă mulțumim pentru că ați ales produsul nostru.**



A găsi sfaturi privind utilizarea, broșuri, informații pentru depanare, service și reparații:  
[www.aeg.com/support](http://www.aeg.com/support)

Ne rezervăm dreptul asupra efectuării de modificări.

## CUPRINS

|                                                  |    |
|--------------------------------------------------|----|
| 1. INFORMAȚII PRIVIND SIGURANȚA.....             | 17 |
| 2. INSTRUCȚIUNI DE SIGURANȚĂ.....                | 19 |
| 3. PANOU DE COMANDĂ.....                         | 21 |
| 4. UTILIZARE ZILNICĂ.....                        | 23 |
| 5. SFATURI UTILE.....                            | 25 |
| 6. ÎNGRIJIREA ȘI CURĂȚAREA.....                  | 27 |
| 7. DEPANARE.....                                 | 28 |
| 8. DATE TEHNICE.....                             | 30 |
| 9. INFORMAȚII PENTRU INSTITUȚILE DE TESTARE..... | 31 |
| 10. INFORMAȚII PRIVIND MEDIUL.....               | 31 |

## 1. ⚠ INFORMAȚII PRIVIND SIGURANȚA

Înainte de instalarea și de utilizarea aparatului, citiți cu atenție instrucțiunile furnizate. Producătorul nu este responsabil pentru eventuale vătămări sau pagube rezultate din instalarea sau utilizarea incorectă. Păstrați permanent instrucțiunile într-un loc sigur și accesibil pentru consultare ulterioară.

### 1.1 Siguranța copiilor și a persoanelor vulnerabile

- Acest aparat poate fi utilizat de copiii cu vârsta mai mare de 8 ani, de persoanele cu capacități fizice, senzoriale sau mentale reduse sau de persoanele fără cunoștințele necesare sau experiență doar sub supraveghere sau după o scurtă instruire care să le ofere informațiile necesare despre utilizarea în siguranță a aparatului și care să le permită să înțeleagă pericolele la care se expun. Copiilor cu vârsta cuprinsă între 3 și 8 ani și persoanelor cu dizabilități foarte extinse și complexe li se permite să încarce și să descarce aparatul, cu condiția să fi fost

instruiți în mod corespunzător. Copiii cu vârsta mai mică de 3 ani nu trebuie lăsați să se apropie de aparat dacă nu sunt supravegheați permanent.

- Copiii trebuie supravegheați pentru a vă asigura că nu se joacă cu aparatul
- Copiii nu vor realiza operațiunile de curățare sau de întreținere care revin utilizatorului aparatului fără a fi supravegheați.
- Nu lăsați ambalajele la îndemâna copiilor și aruncați-le conform reglementărilor.

## **1.2 Informații generale despre siguranță**

- Acest aparat este destinat numai pentru depozitarea alimentelor și a băuturilor.
- Acest aparat este proiectat pentru utilizarea în locuințe individuale la interior
- Acest aparat electrocasnic poate fi utilizat în birouri, camere de oaspeți, camere de oaspeți cu paturi și mic dejun, case de oaspeți în cadrul fermelor și alte spații de cazare similare, în care această utilizare nu depășește (media) nivelurile de utilizare domestică.
- Pentru a evita contaminarea alimentelor, respectați următoarele instrucțiuni:
  - nu deschideți ușa pentru perioade mari de timp;
  - curățați cu regularitate suprafețele care au intrat în contact cu alimentele și sistemele de scurgere accesibile;
  - păstrați carnea și peștele nepreparate în recipiente adecvate în frigider pentru a nu intra în contact sau a se scurge pe alte alimente.
- **AVERTISMENT:** Asigurați-vă că nu există obstrucții pe deschiderile pentru ventilație din carcasa aparatului sau din structura în care este încorporat.
- **AVERTISMENT:** Nu utilizați dispozitive mecanice sau alte mijloace pentru a accelera procesul de dezghețare, altele decât cele recomandate de producător.
- **AVERTISMENT:** Nu deteriorați circuitul agentului frigorific.

- **AVERTISMENT:** Nu utilizați aparate electrice în interiorul compartimentelor de depozitare a alimentelor ale aparatului, decât dacă sunt de tipul recomandat de producător.
- Nu folosiți apă pulverizată și aparatul de curățat cu abur pentru curățarea aparatului.
- Curățați aparatul cu o lavetă moale și umedă. Utilizați numai detergenți neutri. Nu folosiți niciun produs abraziv, burete abraziv, solvent sau obiect metalic.
- Atunci când aparatul este gol pentru o perioadă mare de timp, opriți-l, dezghețați-l, spălați-l, uscați-l și lăsați ușa deschisă pentru a preveni formarea de mucegai în aparat.
- Nu depozitați în acest aparat substanțe explozive, cum ar fi recipiente cu aerosoli cu un combustibil inflamabil.
- În cazul în care cablul de alimentare este deteriorat, acesta trebuie înlocuit de producător, centrul de service autorizat sau persoane cu o calificare similară pentru a se evita orice pericol.

## 2. INSTRUCȚIUNI DE SIGURANȚĂ

### 2.1 Instalarea

#### **AVERTISMENT!**

Doar o persoană calificată trebuie să instaleze acest aparat.

- Îndepărtați toate ambalajele.
- Dacă aparatul este deteriorat, nu îl instalați sau utilizați.
- Nu folosiți aparatul înainte de a-l instala în structura încastrată din cauza îngrijorărilor privind siguranța.
- Urmați instrucțiunile separate pentru instalarea aparatului și inversarea deschiderii ușii, disponibile pe site-ul nostru web.
- Aveți întotdeauna grijă când mutați aparatul deoarece acesta este greu. Folosiți întotdeauna mănuși de protecție și încălțăminte închisă.
- Asigurați-vă că aerul poate circula în jurul aparatului.
- După prima instalare sau după inversarea ușii, așteptați cel puțin 4 ore înainte de a conecta aparatul la sursa de curent. Acest lucru permite uleiului să curgă înapoi în compresor.
- Înainte de a efectua orice operație asupra aparatul (de ex. inversarea deschiderii ușii), scoateți ștecherul din priză.
- Nu instalați aparatul aproape de radiatoare sau aragaze, cuptoare sau plite, cu excepția cazului în care se specifică altfel în instrucțiunile de instalare.
- Nu expuneți aparatul la precipitații.
- Nu instalați aparatul în lumina directă a soarelui.
- Nu instalați acest aparat în zonele cu umiditate ridicată sau prea reci.
- Când mutați aparatul, ridicați din partea frontală pentru a evita zgârierea podelei.
- Protejați podeaua de zgârieturi atunci când inversați deschiderea ușii aparatului.

- Aparatul conține un săculeț de sicativ. Acesta nu este o jucărie. Nu este nici aliment. A se arunca imediat.

## 2.2 Conexiunea la rețeaua electrică

### **AVERTISMENT!**

Pericol de incendiu și electrocutare.

### **AVERTISMENT!**

Atunci când amplasați aparatul, asigurați-vă că nu blocați sau deteriorați cablul de alimentare.

### **AVERTISMENT!**

Nu utilizați adaptoare multiple și cabluri prelungitoare.

- Asigurați-vă că parametrii de pe plăcuța cu date tehnice sunt compatibili cu valorile nominale ale sursei de alimentare.
- Aparatul trebuie legat la o priză cu împământare.
- Utilizați întotdeauna o priză cu protecție (împământare) contra electrocutării, montată corect.
- Dacă priza de alimentare nu este împământată, conectați aparatul la o împământare separată în conformitate cu reglementările în vigoare, consultând un electrician calificat.
- Ai grijă să nu deteriorezi componentele electrice (de ex. ștecherul, cablul de alimentare, compresorul). Contactați Centrul de service autorizat sau un electrician pentru a schimba componentele electrice.
- Cablul de alimentare trebuie să rămână sub nivelul ștecherului.
- Introduceți ștecherul în priză numai după încheierea procedurii de instalare. Asigurați accesul la priză după instalare.
- Nu trageți de cablul de alimentare pentru a scoate din priză aparatul. Trageți întotdeauna de ștecher.

## 2.3 Utilizarea

### **AVERTISMENT!**

Pericol de vătămare, arsuri, electrocutare sau incendiu.



Aparatul conține gaz inflamabil, izobutan (R600a), un gaz natural cu un nivel ridicat de compatibilitate cu mediul. Aveți grijă să nu deteriorați circuitul agentului frigorific care conține izobutan.

- Nu modificați specificațiile acestui aparat.
- Orice utilizare a produsului încorporat ca element de sine stătător este strict interzisă.
- Acest aparat este conceput pentru a fi folosit la o temperatură a mediului cu valori între 10°C și 43°C. Intervalul de temperatură specificat garantează funcționarea corectă a aparatului.
- Nu introduceți aparate electrice (de ex., aparate de făcut înghețată) în aparat, decât dacă acest lucru este indicat de producător.
- Dacă circuitul agentului frigorific este deteriorat, asigurați-vă că nu există flăcări și surse de aprindere în cameră. Aerisiți încăperea.
- Nu permiteți ca articolele fierbinți să atingă piesele din plastic ale aparatului.
- Nu puneți băuturi răcoritoare în compartimentul congelator. Acest lucru va crea presiune pe recipientul pentru băuturi.
- Nu introduceți gaz și lichide inflamabile în aparat.
- Produsele inflamabile sau obiectele umezite cu produse inflamabile nu trebuie introduse în aparat, nici puse alături sau deasupra acestuia.
- Nu atingeți compresorul sau condensatorul. Sunt fierbinți.
- Nu scoateți și nu atingeți articolele din compartimentul congelator dacă aveți mâinile umede sau ude.
- Nu congelați din nou alimentele care au fost decongelate.
- Respectați instrucțiunile de păstrare de pe ambalajul preparatelor congelate.
- Împachetați alimentele în orice material care intră în contact cu alimentele înainte de a le pune în compartimentul congelator.
- Nu permiteți alimentelor să intre în contact cu pereții interiori ai compartimentelor aparatului.

## 2.4 Iluminare interioară

### ⚠️ AVERTISMENT!

Pericol de electrocutare.

- Acest produs conține una sau mai multe surse de lumină din clasa de eficiență energetică F.
- Referitor la becul (becurile) din acest produs și becurile de schimb vândute separat: Aceste becuri sunt concepute pentru a suporta situațiile fizice extreme din aparatele electrocasnice, cum ar fi cele de temperatură, vibrație, umiditate sau au rolul de a semnaliza informații privitoare la starea operațională a aparatului. Acestea nu sunt destinate utilizării în alte aplicații și nu sunt adecvate pentru iluminarea camerelor din locuință.

## 2.5 Îngrijire și curățare

### ⚠️ AVERTISMENT!

Pericol de vătămare personală sau deteriorare a aparatului.

- Înainte de a efectua operațiunile de întreținere, dezactivați aparatul și scoateți ștecherul din priză.
- Acest aparat conține hidrocarburi în unitatea de răcire. Numai o persoană calificată trebuie să efectueze întreținerea și reîncărcarea unității.

## 2.6 Serviciul de asistență tehnică

- Pentru a repara aparatul contactați Centrul de service autorizat. Utilizați doar piese de schimb originale.
- Rețineți că reparațiile făcute în regie proprie sau care nu sunt făcute de

profesioniști pot afecta siguranța și pot anula garanția.

- Următoarele piese de schimb sunt disponibile timp de cel puțin 7 ani după ce modelul nu mai este produs: termostate, senzori de temperatură, plăci cu circuite imprimate, surse de lumină, mânere de ușă, balamale de ușă, tăvi și coșuri. Garniturile ușii sunt disponibile timp de cel puțin 10 ani după ce modelul a fost întrerupt. Durata poate fi mai mare în țara dvs. Pentru mai multe informații, vă rugăm să vizitați site-ul nostru web.
- Rețineți că unele piese de schimb sunt disponibile doar la reparatorii profesioniști și nu toate piesele de schimb sunt relevante pentru toate modelele.

## 2.7 Gestionarea deșeurilor după încheierea ciclului de viață al aparatului

### ⚠️ AVERTISMENT!

Pericol de rănire sau sufocare.

- Deconectați aparatul de la sursa de alimentare electrică.
- Tăiați cablul electric și îndepărtați-l.
- Scoateți ușa pentru a preveni închiderea copiilor sau a animalelor de companie în aparat.
- Circuitul frigorific și materialele de izolare a acestui aparat nu afectează stratul de ozon.
- Spuma izolatoare conține gaze inflamabile. Contactați autoritatea locală pentru informații privind aruncarea adecvată a acestui aparat.
- Nu deteriorați partea unității de răcire apropiată de schimbătorul de căldură.

## 3. PANOU DE COMANDĂ

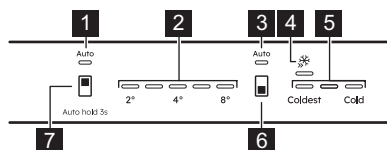

1. Indicatorul AI CoolAssist al frigiderului
2. Indicatoare pentru temperatura frigiderului
3. Indicator AI CoolAssist pentru congelator
4. Indicator Extra Freeze
5. Indicatoare temperatură congelator
6. Buton compartiment congelator /

Butonul PORNIT/OPRIT al aparatului

## 7. Buton compartiment frigider

### 3.1 Pornirea/Oprirea

#### Pornirea

1. Introduceți ștecherul în priză.
2. Apasă lung butonul PORNIT/OPRIT al aparatului.

Indicatoarele de temperatură afișează temperatura implicită

#### Oprirea

1. Apasă lung butonul PORNIT/OPRIT al aparatului. Indicatoarele de temperatură se sting.
2. Scoateți ștecherul de alimentare din priza de perete.

### 3.2 Reglarea temperaturii



Nu este posibilă setarea temperaturii atunci când funcția Extra Freeze este pornită.



Nu este posibilă setarea temperaturii atunci când funcția AI CoolAssist este pornită.

Setează temperatura aparatului atingând butonul compartimentului frigider sau butonul compartimentului congelator.

Indicatoarele de temperatură afișează nivelul de temperatură setată

Intervalul de temperatură poate varia între 2°C și 8°C (se recomandă 4°C).



Temperatura setată va fi atinsă în 24 h. După o pană de curent, aparatul restabilește temperaturile setate.

### 3.3 AI CoolAssist

AI CoolAssist este o funcție bazată pe învățare automată, care reglează setările aparatului în funcție de tiparele individuale de

utilizare, inclusiv frecvența deschiderii ușii și alte interacțiuni ale utilizatorului cu aparatul. Atunci când este activată, funcția AI CoolAssist permite următoarele moduri inteligente:

- gestionarea temperaturii: reglează automat temperatura în compartimentele frigider și congelator pentru a asigura conservarea optimă a alimentelor.
- Auto Shopping Mode: reglează automat setările de temperatură din compartimentul frigider după ce ați făcut cumpărăturile, pentru a răci rapid produsele nou adăugate. Acest mod este activat automat atunci când AI CoolAssist este activat.
- Auto Vacation Mode: reduce consumul de energie atunci când aparatul nu este utilizat timp de trei sau mai multe zile consecutive. Acest mod este activat automat atunci când AI CoolAssist este activat.

Pentru a activa/dezactiva funcția, țineți apăsat butonul compartimentului frigider timp de 3sec.

Când funcția este activată, se aprind ambii indicatori AUTO, în timp ce ceilalți indicatori se sting.



Butonul de reglare a temperaturii este dezactivat când funcția AI CoolAssist este activată. Dezactivați-o pentru a regla temperatura.



Activarea AI CoolAssist, în timp ce Extra Cool și/sau Extra Freeze sunt activate, dezactivează Extra Cool și Extra Freeze. Activarea Extra Cool și/sau Extra Freeze vreme AI CoolAssist este pornit, dezactivează AI CoolAssist .

### 3.4 Funcția Extra Freeze

Funcția Extra Freeze este folosită pentru pre-congelarea și congelarea rapidă în secvență, în compartimentul congelator. Această funcție accelerează congelarea alimentelor proaspete și protejează de încălzire alimentele deja depozitate.



Pentru a congela alimente proaspete, activați funcția Extra Freeze cu cel puțin 24 h înainte de a introduce alimentele în aparat.

Pentru a activa/dezactiva funcția Extra Freeze, apăsați butonul compartimentului congelator până când indicatorul Extra Freeze se aprinde/se stinge.



Această funcție se oprește după maxim 52 h.

### 3.5 Alarmă pentru temperatură ridicată

Când apare o creștere a temperaturii în compartimentul congelator primul și al treilea indicator de alarmă și temperatura congelatorului clipește și este emis un semnal sonor.

Pentru a dezactiva alarma pentru 1 h, apăsați orice buton. Sunetul se oprește. Primul și al treilea indicator de temperatură pentru congelator se aprind constant timp de 5 sec înainte de a indica din nou temperatura congelatorului.

După 1 h alarma repornește până când condițiile normale sunt restabilite.

Dacă nu apăsați niciun buton, sunetul se oprește după 1 h.

### 3.6 Alarmă ușă deschisă

Dacă ușa frigiderului este lăsată deschisă timp de aproximativ 5 min, indicatoarele de temperatură ale frigiderului clipește și se emite un semnal sonor.

Apăsați orice buton pentru a opri alarma. Sunetul se oprește după 1 h.

Alarma se dezactivează după închiderea ușii.

## 4. UTILIZARE ZILNICĂ

### 4.1 Amplasarea rafturilor de pe ușă

Ghidajele ușii permit rearanjarea rafturilor.

Pentru re poziționarea rafturilor/cutiilor de pe ușă:

1. Mutați raftul/coșul în direcția săgeților.
2. Puneți raftul/cutia în poziție și introduceți-l cu grijă în ghidaj.

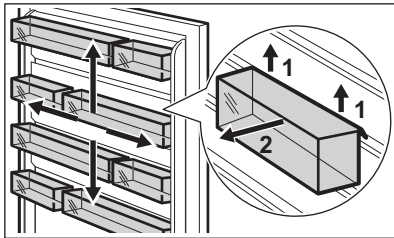

### 4.2 Rafturi mobile

Pereții frigiderului sunt echipați cu ghidaje. Puteți schimba poziția rafturilor.

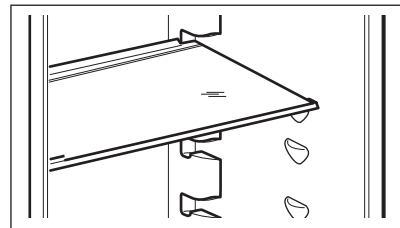

Pentru a asigura o circulație corectă a aerului, nu mutați raftul de sticlă aflat deasupra sertarului pentru legume.

### 4.3 Scoaterea capacului de sticlă al sertarului

1. Deblocați prinderea laterală din ambele părți simultan.

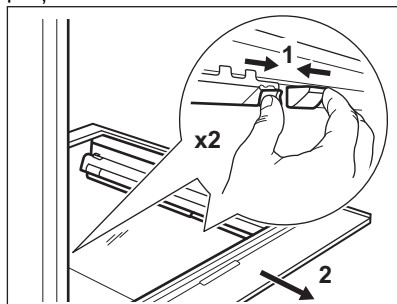

2. Trageți suportul raftului de sticlă spre dvs.

### 4.4 Sertarul pentru legume

În partea de jos a aparatului se află un sertar special adecvat pentru depozitarea fructelor și legumelor.

### 4.5 Scoaterea sertarelor

Pentru a scoate un sertar dintr-un compartiment:

1. Trageți sertarul în afară până când se oprește.
2. După ce ați ajuns la capătul ghidajelor, ridicați ușor partea frontală a sertarului și scoateți-l din aparat.

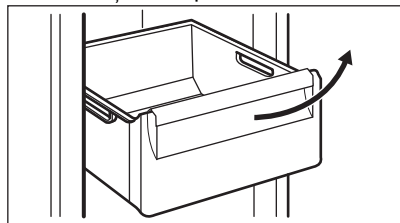

Pentru a pune la loc sertarul într-un compartiment, urmați pașii de mai sus în ordine inversă.



La unele modele, pentru a scoate sertarul, este necesar să scoateți mai întâi recipientul pentru sticle.

### 4.6 Scoaterea ExtraChill

Există un sertar deasupra sertarului pentru legume.

Pentru a scoate sertarul:

1. Scoateți sertarul din frigider.

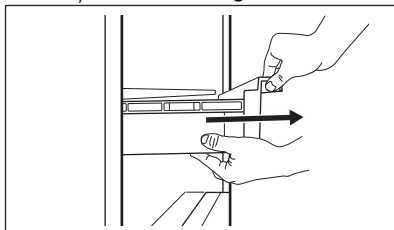

2. Ridicați partea din față a sertarului.

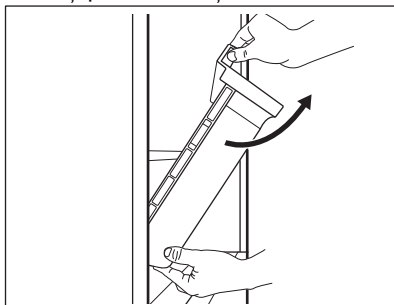

3. Ridicați și rotiți sertarul pentru a-l scoate din aparat.

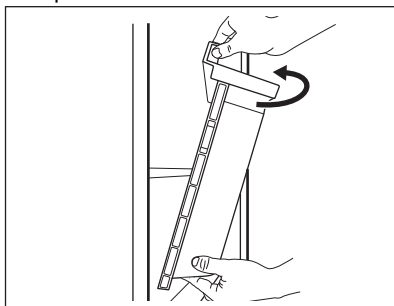

### 4.7 MULTIFLOW

Compartimentul frigiderului este echipat cu ventilatorul MULTIFLOW care permite răcirea rapidă a alimentelor și menține o temperatură mai uniformă în compartiment.

Ventilatorul se activează automat și funcționează doar atunci când ușa este închisă.

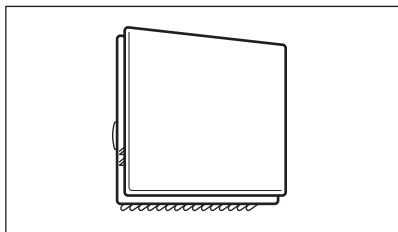

Nu blocați orificiile de ventilație.

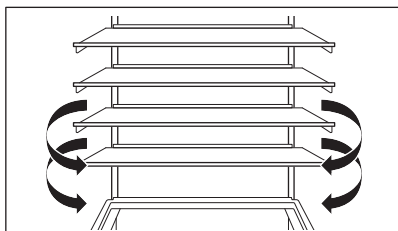

Nu scoateți panoul MULTIFLOW. Pentru instrucțiuni de curățare, consultați capitolul „Îngrijirea și curățarea”.

## 4.8 Congelarea alimentelor proaspete

Utilizați compartimentele din congelator pentru congelarea alimentelor proaspete și pentru conservarea pe termen lung a preparatelor congelate.

Activați funcția Extra Freeze cu cel puțin 24 h de ore înainte de introducerea alimentelor în compartimentul congelator.

Depozitați alimentele proaspete distribuite uniform în primul compartiment sau în sertarul din partea superioară.

Nu depășiți cantitatea maximă de alimente care poate fi congelată fără a adăuga alte alimente proaspete în interiorul 24 h (consultați plăcuța cu date tehnice).

După ce procesul de congelare s-a terminat, aparatul revine automat la temperatura anterioară (consultați „funcția Extra Freeze”).

Pentru mai multe informații, consultați „Recomandări privind congelarea”.

## 4.9 Depozitarea preparatelor congelate

La activarea aparatului pentru prima dată sau după o perioadă de neutilizare, înainte de a introduce produsele în compartiment lăsați aparatul să funcționeze cel puțin 3 h cu funcția Extra Freeze activată.

Pentru a depozita cantități mari de alimente, scoateți sertarele și puneți alimentele direct pe rafturi, la cel puțin 15 mm distanță de ușă.

### ⚠ ATENȚIE!

Dacă alimentarea a fost oprită mai mult timp decât este indicat pe plăcuța cu datele tehnice la „timpul de atingere a condițiilor normale de funcționare”, alimentele decongelate trebuie consumate imediat. Consultați secțiunea „Alarmă pentru temperatură ridicată”.

## 5. SFATURI UTILE

### 5.1 Recomandări pentru economisirea energiei

- Congelator: Configurația originală asigură cea mai eficientă utilizare a energiei.
- Frigider: Configurația cu sertarele în partea de jos a aparatului și rafturile distribuite uniform asigură cea mai eficientă utilizare a energiei. Așezarea cutiilor pe ușă nu influențează consumul de energie.

- Nu deschideți ușa prea des și nu o lăsați deschisă mai mult decât este necesar.
- Congelator: Cu cât temperatura setată este mai mică, cu atât este mai mare consumul de energie.
- Frigider: Nu setați o temperatură prea ridicată pentru, cu excepția cazului în care este necesară pentru respectivele alimente.

- Dacă temperatura camerei este ridicată și comanda temperaturii este setată la temperatură redusă, iar aparatul este complet încărcat, compresorul poate funcționa în mod continuu, iar pe evaporator se poate forma brumă sau gheață. În această situație, setați comanda temperaturii la o temperatură mai mare pentru a permite decongelarea automată.
- Nu acoperiți grilajele sau orificiile de ventilație.
- Asigurați-vă că produsele alimentare din aparat permit circulația aerului prin orificiile din peretele interior din spate al aparatului.

## 5.2 Recomandări privind congelarea

- Nu congelați sticle sau cutii cu lichide, în special băuturi care conțin dioxid de carbon. Acestea pot exploda în timpul congelării.
- Nu puneți alimente fierbinți în compartimentul frigider.
- Nu puneți alimente proaspete, necongelate, direct lângă alimentele deja congelate.
- Nu consumați cuburile de gheață, apa înghețată sau înghețata imediat după ce le-ați scos din congelator pentru a evita degerarea.
- Nu recongelați alimentele dezghețate.

## 5.3 Recomandări pentru conservarea preparatelor congelate

- Compartimentul congelatorului este marcat cu .
- O temperatură care asigură păstrarea în condiții bune a preparatelor congelate este o temperatură mai mică sau egală cu -18 °C.
- Setările la o temperatură mai mare în interior pot duce la o durată mai mică de păstrare.
- Tot compartimentul congelator este adecvat păstrării preparatelor congelate.
- Lăsați suficient spațiu în jurul alimentelor pentru a permite circulația liberă a aerului.

## 5.4 Durata de păstrare pentru compartimentul congelator

| Tip de mâncare                         | Durata de păstrare (luni) |
|----------------------------------------|---------------------------|
| Pâine                                  | 3                         |
| Fruite (mai puțin citrice)             | 6 - 12                    |
| Legume                                 | 8 - 10                    |
| Mâncare fără carne rămasă              | 1 - 2                     |
| <b>Produse lactate:</b>                |                           |
| Unt                                    | 6 - 9                     |
| Brânză moale (de ex. mozzarella)       | 3 - 4                     |
| Brânză tare (de ex. parmezan, cheddar) | 6                         |
| <b>Fruite de mare:</b>                 |                           |
| Pește gras (de ex. somon, macrou)      | 2 - 3                     |
| Pește slab (de ex. cod, plătică)       | 4 - 6                     |
| Creveți                                | 12                        |
| Scoici și midii scoase din cochilie    | 3 - 4                     |
| Pește gătit                            | 1 - 2                     |
| <b>Carne:</b>                          |                           |
| Pasăre                                 | 9 - 12                    |
| Vită                                   | 6 - 12                    |
| Porc                                   | 4 - 6                     |
| Miel                                   | 6 - 9                     |
| Cârnați                                | 1 - 2                     |
| Șuncă                                  | 1 - 2                     |
| Mâncare cu carne rămasă                | 2 - 3                     |

## 5.5 Recomandări privind păstrarea în frigider a alimentelor



Compartimentul pentru alimente proaspete este marcat cu .

- O temperatură care asigură păstrarea în condiții bune a alimentelor proaspete este o temperatură mai mică sau egală cu +4 °C.

- Folosiți întotdeauna recipiente închise pentru lichide și alimente pentru a evita formarea de arome și mirosuri în compartiment.
- Pentru a evita contaminarea încrucișată între alimentele găsite și cele crude, acoperiți alimentele găsite și separați-le de cele crude.
- Ambalați și puneți carnea pe raftul de sticlă de deasupra sertarului pentru legume.
- Decongealați alimentele din interiorul frigiderului.

- Nu introduceți alimente fierbinți în interiorul aparatului.
- Curățați fructele și legumele și puneți-le într-un sertar dedicat (sertar pentru legume).
- Nu păstrați fructe exotice în frigider.
- Nu păstrați legume precum roșiile, cartofii, ceapa și usturoiul în frigider.
- Închideți sticlele înainte de a le pune în frigider.

## 6. ÎNGRIJIREA ȘI CURĂȚAREA

### ⚠ AVERTISMENT!

Consultați capitolele privind Siguranța.

### 6.1 Curățarea interiorului

Înainte de prima utilizare, curățați interiorul și toate accesoriile cu apă caldă și săpun neutru, apoi uscați.

### ⚠ ATENȚIE!

Accesoriile și piesele aparatului nu sunt adecvate pentru spălarea într-o mașină de spălat vase.

### ⚠ ATENȚIE!

Curățați panoul de comandă cu o lavetă umedă. Nu folosiți detergent. Ștergeți panoul de comandă cu o lavetă moale.

### 6.2 Curățare periodică

Curățați echipamentul în mod regulat:

- Curățați interiorul și accesoriile cu apă caldă și săpun neutru. Clătiți-le și ștergeți-le.
- Ștergeți regulat garniturile ușii.

### 6.3 Dezghețarea frigiderului

Decongelarea compartimentului frigider se face automat. Apa care se condensează curge într-un recipient colector aflat pe compresor și se evaporă. Recipientul nu poate fi scos.

### 6.4 Decongelarea congelatorului

Compartimentul congelator nu conține gheață. Nu există acumulări de gheață pe pereții interiori și nici pe alimente, atunci când aparatul este în funcțiune.

### 6.5 Îndepărtarea ghidajelor de plastic CustomFlex

1. Scoateți toate lăzile, cutiile și clemele de pe ușă.

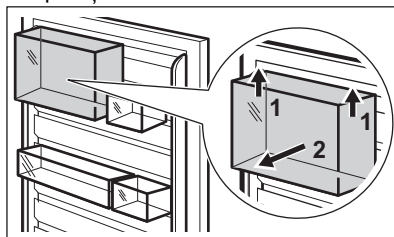

2. Scoateți șina superioară apucând-o și ridicând-o din partea centrală.

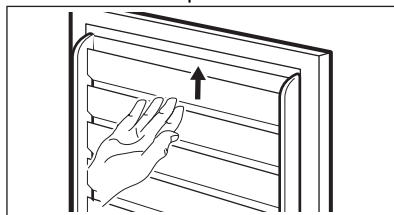

3. Glisați în sus celelalte ghidaje pentru a le scoate (acestea sunt dintr-o singură bucată).

Puneți la loc toate echipamentele de pe ușă în ordine inversă.

## 6.6 Perioada de nefuncționare

Atunci când aparatul nu este utilizat pentru o perioadă îndelungată, luați următoarele măsuri de precauție:

1. Deconectați aparatul de la sursa de alimentare electrică.

2. Scoateți toate alimentele.
3. Curățați aparatul și toate accesoriile.
4. Lăsați ușile deschise pentru a preveni mirosurile neplăcute.

## 7. DEPANARE

### AVERTISMENT!

Consultați capitolele privind Siguranța.

### 7.1 Ce trebuie făcut dacă...

| Problemă                                                                                       | Cauză posibilă                                      | Soluție                                                                               |
|------------------------------------------------------------------------------------------------|-----------------------------------------------------|---------------------------------------------------------------------------------------|
| Aparatul nu funcționează.                                                                      | Aparatul este oprit.                                | Pornește aparatul.                                                                    |
|                                                                                                | Ștecherul nu este introdus corect în priză.         | Introdu ștecherul corect în priză.                                                    |
| Aparatul scoate zgomote.                                                                       | Nu există tensiune în priză.                        | Introdu un alt aparat în priza respectivă. Contactează un electrician calificat.      |
|                                                                                                | Aparatul nu este susținut corect.                   | Verificați dacă aparatul este stabil.                                                 |
|                                                                                                | Este activată alarma sonoră sau vizuală.            | Dulapul a fost pornit recent.                                                         |
| Compresorul funcționează continuu.                                                             | Temperatura din aparat este prea ridicată.          | Consultați „Alarmă pentru temperatură ridicată” sau „Alarmă ușă deschisă”.            |
|                                                                                                | Ușa a rămas deschisă.                               | Închide bine ușa.                                                                     |
|                                                                                                | Temperatura nu este setată corect.                  | Consultați capitolul „Panou de comandă”.                                              |
| Compresorul nu pornește imediat după apăsarea „Extra Freeze” sau după schimbarea temperaturii. | Prea multe alimente sunt introduse în același timp. | Așteaptă câteva ore și apoi verifică din nou temperatura.                             |
|                                                                                                | Temperatura camerei este prea ridicată.             | Consultați capitolul „Instalarea”.                                                    |
|                                                                                                | Alimentele introduse în aparat sunt prea calde.     | Permiteți alimentelor să se răcească la temperatura camerei înainte de a le depozita. |
|                                                                                                | Ușa nu este închisă corect.                         | Consultați secțiunea „Închideți ușa”.                                                 |
|                                                                                                | Funcția Extra Freeze este activată.                 | Consultați secțiunea „Funcția Extra Freeze”.                                          |
|                                                                                                | Compresorul pornește după o perioadă de timp.       | Acest lucru este normal, nu s-a produs nicio eroare.                                  |

| <b>Problemă</b>                                                | <b>Cauză posibilă</b>                                                                                                                                                                                                                  | <b>Soluție</b>                                                                   |
|----------------------------------------------------------------|----------------------------------------------------------------------------------------------------------------------------------------------------------------------------------------------------------------------------------------|----------------------------------------------------------------------------------|
| Ușa este descentrată sau se lovește de grătarul de ventilație. | Aparatul nu este adus la nivel.                                                                                                                                                                                                        | Consultați instrucțiunile de instalare.                                          |
| Ușa nu se deschide ușor.                                       | Ai încercat să redeschizi ușa imediat după ce a fost închisă.                                                                                                                                                                          | Așteptați câteva secunde înainte de a închide și re-deschide ușa.                |
| Becul nu funcționează.                                         | Becul se află în modul așteptare.                                                                                                                                                                                                      | Închide și deschide ușa.                                                         |
|                                                                | Becul este defect.                                                                                                                                                                                                                     | Contactați Centrul de service autorizat.                                         |
| Există prea multă gheață.                                      | Ușa nu este închisă corect.                                                                                                                                                                                                            | Consultați secțiunea „Închideți ușa”.                                            |
|                                                                | Garnitura este deformată sau murdară.                                                                                                                                                                                                  | Consultați secțiunea „Închideți ușa”.                                            |
|                                                                | Alimentele nu sunt ambalate corect.                                                                                                                                                                                                    | Împachetați alimentele în mod corespunzător.                                     |
|                                                                | Temperatura nu este setată corect.                                                                                                                                                                                                     | Consultați capitolul „Panou de comandă”.                                         |
| Pe placa din spate a frigiderului curge apă.                   | Aparatul este plin și este setat la temperatura cea mai mică.                                                                                                                                                                          | Setează o temperatură mai ridicată. Consultați capitolul „Panou de comandă”.     |
|                                                                | Temperatura setată în aparat este prea mică și temperatura ambientală este prea ridicată.                                                                                                                                              | Setează o temperatură mai ridicată. Consultați capitolul „Panou de comandă”.     |
|                                                                | În timpul procesului de dezghețare automată, gheața se topește pe placa din spate.                                                                                                                                                     | Acest lucru este normal.                                                         |
| Există prea multă apă condensată în interiorul frigiderului.   | Ușa a fost deschisă prea frecvent.                                                                                                                                                                                                     | Deschideți ușa doar atunci când este necesar.                                    |
|                                                                | Ușa nu a fost închisă complet.                                                                                                                                                                                                         | Asigură-te că ușa este complet închisă.                                          |
|                                                                | Alimentele depozitate nu sunt ambalate.                                                                                                                                                                                                | Împachetează alimentele în ambalaje adecvate înainte de a le depozita în aparat. |
| Există picături de apă pe rafturile de sticlă.                 | Este normal ca în timpul verii și toamnei să se formeze mai mult condens din cauza creșterii umidității aerului și a alimentelor. Frigiderul nu produce umezeală. După această perioadă, umiditatea din frigider scade de una singură. | Vara și toamna, setați temperatura mai ridicată în frigider (aprox. 6-7 °C).     |
|                                                                | Există prea multă umezeală în frigider.                                                                                                                                                                                                | Ștergeți rafturile de sticlă cu o lavetă pentru a îndepărta picăturile de apă.   |
| Apa curge pe podea.                                            | Orificiul pentru apa rezultată de la decongelare nu este conectat la țevița de evaporare de deasupra compresorului.                                                                                                                    | Fixați orificiul de drenare a apei rezultate din topire în țevița de evaporare.  |

| Problemă                                                | Cauză posibilă                                       | Soluție                                                                                                                                           |
|---------------------------------------------------------|------------------------------------------------------|---------------------------------------------------------------------------------------------------------------------------------------------------|
| Temperatura nu poate fi setată.                         | Extra Freeze Funcția este activată.                  | Dezactivați manual Extra Freeze funcția sau așteptați până când se dezactivează automat. Consultați secțiunea „Funcția Extra Freeze”.             |
| Temperatura din aparat este prea scăzută/prea ridicată. | Temperatura nu este setată corect.                   | Setează o temperatură mai ridicată/mai scăzută.                                                                                                   |
|                                                         | Ușa nu este închisă corect.                          | Consultă secțiunea „Închideți ușa”.                                                                                                               |
|                                                         | Alimentele sunt prea fierbinți.                      | Lăsați alimentele să se răcească înainte de depozitare.                                                                                           |
|                                                         | Prea multe alimente sunt depozitate în același timp. | Depozitează mai puține alimente în același timp.                                                                                                  |
|                                                         | Ușa a fost deschisă des.                             | Deschide ușa numai dacă este necesar.                                                                                                             |
|                                                         | Funcția Extra Freeze este activată.                  | Consultă secțiunea „Funcția Extra Freeze”.                                                                                                        |
| Al cincilea indicator de temperatură clipește.          | Aerul rece nu circulă în aparat.                     | Asigură circulația aerului rece în aparat. Consultă capitolul „Sfaturi utile”.                                                                    |
|                                                         | Problemă de comunicare.                              | Contactați Centrul de service autorizat Sistemul de răcire va menține în continuare alimentele reci, dar reglarea temperaturii nu va fi posibilă. |
| Primul sau al doilea indicator de temperatură clipește. | Problemă la senzorul de temperatură.                 | Contactați Centrul de service autorizat Sistemul de răcire va menține în continuare alimentele reci, dar reglarea temperaturii nu va fi posibilă. |



Dacă problema persistă, contactați Centrul de service autorizat.

## 7.2 Înlocuirea becului

Pentru înlocuirea becului, contactați Centrul de service autorizat.

## 7.3 Închideți ușa

1. Curățați garniturile ușii.
2. Pentru a regla ușa, consultați instrucțiunile de instalare.
3. Pentru a înlocui garniturile defecte ale ușii, contactați Centrul de service autorizat.

## 8. DATE TEHNICE

Informațiile tehnice sunt specificate pe plăcuța cu date tehnice aflată pe partea internă a aparatului și pe eticheta energetică.

Codul QR de pe eticheta energetică furnizată împreună cu aparatul oferă un link web către informațiile referitoare la performanța aparatului aflate în baza de date EPREL UE. Păstrați eticheta energetică pentru referință

împreună cu manualul utilizatorului și toate celelalte documente furnizate împreună cu acest aparat.

Aceleași informații pot fi găsite în EPREL folosind linkul <https://eprel.ec.europa.eu> împreună cu numele modelului și numărul de produs pe care le găsiți pe plăcuța cu date tehnice a aparatului.

Consultați linkul [www.theenergylabel.eu](http://www.theenergylabel.eu) pentru informații detaliate despre eticheta energetică.

## 9. INFORMAȚII PENTRU INSTITUTELE DE TESTARE

Instalarea și pregătirea aparatului pentru orice verificare EcoDesign se va face în conformitate cu EN 62552 (EU). Cerințele privind ventilația, dimensiunile locașului și distanțele minime pentru spate trebuie să fie

cele menționate în acest manual de utilizare în „Instalarea”. Contactați producătorul pentru orice alte informații suplimentare, inclusiv pentru planurile de încărcare.

## 10. INFORMAȚII PRIVIND MEDIUL

Reciclați materialele marcate cu simbolul . Pentru a recicla ambalajele, acestea trebuie puse în containerele corespunzătoare. Ajuțați la protejarea mediului înconjurător și a sănătății umane reciclând deșeurile de aparate electrice și electronice. Nu aruncați

aparatele marcate cu simbolul  împreună cu deșeurile menajere. Returnați produsul la unitatea locală de reciclare sau contactați administrația locală.

# Vitajte vo svete AEG! Ďakujeme Vám, že ste si vybrali náš spotrebič.



Rady týkajúce sa používania, brožúry, návody na riešenie problémov a informácie o servise a opravách:  
[www.aeg.com/support](http://www.aeg.com/support)

Vyhradzujeme si právo na zmeny bez predchádzajúceho upozornenia.

## OBSAH

|                                        |    |
|----------------------------------------|----|
| 1. BEZPEČNOSTNÉ INFORMÁCIE.....        | 32 |
| 2. BEZPEČNOSTNÉ INFORMÁCIE.....        | 34 |
| 3. OVLÁDACÍ PANEL.....                 | 36 |
| 4. KAŽDODENNÉ POUŽÍVANIE.....          | 38 |
| 5. RADY A TIPY.....                    | 40 |
| 6. OŠETROVANIE A ČISTENIE.....         | 41 |
| 7. RIEŠENIE PROBLÉMOV.....             | 42 |
| 8. TECHNICKÉ ÚDAJE.....                | 45 |
| 9. INFORMÁCIE PRE SKÚŠOBNÉ ÚSTAVY..... | 45 |
| 10. OCHRANA ŽIVOTNÉHO PROSTREDIA.....  | 45 |

## 1. ⚠ BEZPEČNOSTNÉ INFORMÁCIE

Pred inštaláciou a používaním spotrebiča si prečítajte priložený návod na používanie. Výrobca nezodpovedá za zranenia ani za škody spôsobené nesprávnou inštaláciou alebo používaním. Tieto pokyny uchovávajte na bezpečnom a prístupnom mieste, aby ste do nich mohli v budúcnosti nahliadnuť.

### 1.1 Bezpečnosť detí a zraniteľných osôb

- Tento spotrebič smú používať deti staršie ako 8 rokov a osoby so zníženou fyzickou, zmyslovou alebo psychickou spôsobilosťou alebo nedostatkom skúseností a znalostí, iba ak sú pod dozorom zodpovednej osoby alebo ak boli zodpovednou osobou poučené o bezpečnom používaní spotrebiča a rozumejú prípadným rizikám. Deti od 3 do 8 rokov smú nakladať spotrebič a vykladať z neho za predpokladu, že boli správne poučené. Deti do 3 rokov nesmú mať prístup k spotrebiču, pokiaľ nie sú pod nepretržitým dohľadom zodpovednej osoby.

- Deti by mali byť pod dozorom, aby sa zabezpečilo, že sa so spotrebičom nebudú hrať.
- Deti nesmú spotrebič bez dozoru čistiť ani vykonávať žiadnu údržbu na spotrebiči.
- Obaly vždy uschovajte mimo dosah detí a náležite ich zlikvidujte.

## 1.2 Všeobecná bezpečnosť

- Tento spotrebič je určený len na skladovanie potravín a nápojov.
- Tento spotrebič je určený na jedno použitie v domácnosti v interiéri.
- Tento spotrebič sa môže používať v kanceláriách, hotelových hosťovských izbách, izbách s posteľou a raňajkami, v domovoch poľnohospodárskych hostí a iných podobných ubytovacích zariadeniach, ak takéto používanie nepresiahne (priemerné) úrovne používania v domácnosti.
- Aby ste predišli kontaminácii potravín, dodržiavajte nasledovné pokyny:
  - neotvárajte dvierka na dlhšie doby;
  - pravidelne čistite povrchy, ktoré prichádzajú do kontaktu s jedlom a prístupné odtokové systémy;
  - surové mäso a ryby skladujte vo vhodných nádobách v chladničke, aby neboli v kontakte s inými potravinami ani na nich nemohli kvapkať.
- UPOZORNENIE: Vetračné otvory na skrini spotrebiča alebo konštrukcii zabudovateľného spotrebiča musia zostať voľné a nezakryté.
- UPOZORNENIE: Na urýchlenie rozmrazovania nepoužívajte iné mechanické zariadenia alebo prostriedky ako tie, ktoré odporúča výrobca.
- UPOZORNENIE: Nepoškodzujte chladiaci okruh.
- UPOZORNENIE: V spotrebiči vo vnútri priehradiek na uchovávanie potravín nepoužívajte elektrické spotrebiče, ak daný typ neodporúča výrobca.
- Na čistenie spotrebiča nepoužívajte prúd vody ani paru.

- Spotrebič čistite vlhkou mäkkou handričkou. Používajte len neutrálne čistiace prostriedky. Nepoužívajte abrazívne výrobky, čistiace špongie s abrazívnou vrstvou, rozpúšťadlá ani kovové predmety.
- Keď je spotrebič dlho prázdny, vypnite ho, odmrázte, vyčistite, vysušte a nechajte otvorené dvierka, aby ste predišli tvorbe plesne v spotrebiči.
- V tomto spotrebiči neskladujte výbušné látky, ako napríklad aerosólové nádoby s horľavými hnacími látkami.
- Ak je napájací kábel poškodený, musí ho vymeniť výrobca, ním autorizované servisné stredisko alebo podobne kvalifikované osoby, aby sa predišlo nebezpečenstvu.

## 2. BEZPEČNOSTNÉ IFNORMÁCIE

### 2.1 Inštalácia

#### **VAROVANIE!**

Tento spotrebič môže nainštalovať len kvalifikovaná osoba.

- Odstráňte všetky obaly.
- Poškodený spotrebič neinstalujte ani nepoužívajte.
- Z bezpečnostných dôvodov spotrebič nepoužívajte, ak nie je správne nainštalovaný do nábytku určeného na zabudovanie.
- Riadte sa samostatnými pokynmi na inštaláciu spotrebiča a zmenu smeru otvárania dvierok dostupnými na našej webovej stránke.
- Vždy dávajte pozor, ak presúvate spotrebič, pretože je ťažký. Vždy používajte ochranné rukavice a uzavretú obuv.
- Uistite sa, že okolo spotrebiča môže prúdiť vzduch.
- Pri prvej inštalácii alebo po zmene smeru otvárania dvierok počkajte minimálne 4 hodiny pred pripojením spotrebiča do napájania. Je to potrebné na to, aby olej stiekol späť do kompresora.
- Pred vykonávaním úprav na spotrebiči (napr. zmena smeru otvárania dvierok) vyťahnite sieťovú zástrčku zo sieťovej zásuvky.

- Spotrebič neinstalujte blízko radiátorov, sporákov, rúr ani varných panelov, pokiaľ nie je v inštalčných pokynoch uvedené inak.
- Spotrebič nevystavujte dažďu.
- Neinstalujte spotrebič na priamom slnečnom svetle.
- Spotrebič neinstalujte do oblastí, ktoré sú príliš vlhké alebo príliš studené.
- Pri presúvaní spotrebiča nadvihnite jeho prednú hranu, aby ste nepoškriabali podlahu.
- Pri zmene smeru otvárania dverí spotrebiča chráňte podlahu pred poškriabaním.
- Spotrebič obsahuje vrečko s vysúšadlom. Nie je to hračka. Nie je na jenie. Okamžite ho vyhodte.

### 2.2 Elektrické zapojenie

#### **VAROVANIE!**

Hrozí nebezpečenstvo požiaru a zásahu elektrickým prúdom.

#### **VAROVANIE!**

Pri umiestňovaní spotrebiča sa uistite, že nie je elektrický napájací kábel zachytený alebo poškodený.

### **VAROVANIE!**

Nepoužívajte viaczásuvkové adaptéry ani predlžovacie káble.

- Uistite sa, že parametre na typovom štítku sú kompatibilné s elektrickým napätím zdroja napájania.
- Spotrebič musí byť uzemnený.
- Vždy používajte správne nainštalovanú zásuvku odolnú proti nárazom.
- Ak domáca napájacia zásuvka nie je uzemnená, pripojte spotrebič k samostatnému uzemneniu v súlade s platnými predpismi, pričom sa poraďte s kvalifikovaným elektrikárom.
- Dávajte pozor, aby ste nepoškodili elektrické komponenty (napr.: sieťovú zástrčku, sieťový kábel, kompresor). Ak potrebujete vymeniť elektrické súčasti, obráťte sa na autorizované servisné stredisko alebo elektroinštalatéra.
- Sieťový kábel musí byť pod úrovňou sieťovej zástrčky.
- Sieťovú zástrčku pripojte do sieťovej zásuvky až po dokončení inštalácie. Po inštalácii sa uistite, že máte prístup k sieťovej zástrčke.
- Spotrebič neodpájajte ťahaním za napájací kábel. Vždy ťahajte za sieťovú zástrčku.

## 2.3 Použitie

### **VAROVANIE!**

Riziko poranenia, popálenia, zásahu elektrickým prúdom alebo riziko požiaru.



Spotrebič obsahuje horľavý plyn, izobután (R600a), prírodný plyn s vysokou úrovňou environmentálnej kompatibility. Dávajte pozor, aby ste nepoškodili chladiaci okruh, ktorý obsahuje izobután.

- Nemeňte technické parametre tohto spotrebiča.
- Akékoľvek použitie zabudovaného produktu ako voľne stojaceho je prísne zakázané.
- Tento spotrebič je určený na používanie pri okolitej teplote v rozsahu od 10°C do

43°C. Uvedený teplotný rozsah zaručuje správnu činnosť spotrebiča.

- Do spotrebiča nevkladajte elektrické spotrebiče (napr.: zariadenia na výrobu zmrzliny), ak ich neoznačil za vhodného výrobca.
- Ak sa poškodí chladiaci okruh, uistite sa, že v miestnosti nie sú plamene a zdroje vznietenia. Miestnosť dobre vyvetrajte.
- Nedovoľte, aby sa plastových častí spotrebiča dotýkali horúce predmety.
- Do mraziaceho priestoru nedávajte sytené nealkoholické nápoje. Vytvoril by sa tlak na nádobu s nápojom.
- V spotrebiči neskladujte horľavé plyny ani kvapaliny.
- Horľavé látky ani predmety, ktoré sú nasiaknuté horľavými látkami, nekladte do spotrebiča, do jeho blízkosti ani naň.
- Nedotýkajte sa kompresora ani kondenzátora. Sú horúce.
- Ak máte mokré alebo vlhké ruky, z mraziaceho priestoru nevyberajte žiadne predmety ani sa ich nedotýkajte.
- Rozmrazené potraviny nikdy znovu nezmrazuje.
- Dodržiavajte pokyny týkajúce sa správneho uskladnenia uvedeného na obale mrazených potravín.
- Potraviny pred vložením do mraziaceho priestoru zabaľte do materiálu určeného na styk s potravinami.
- Nedovoľte, aby sa potraviny dostali do kontaktu s vnútornými stenami priečinkov spotrebiča.

## 2.4 Vnútorne osvetlenie

### **VAROVANIE!**

Hrozí nebezpečenstvo zásahu elektrickým prúdom.

- Tento výrobok obsahuje jeden alebo viac zdrojov svetla s triedou energetickej účinnosti F.
- Informácie o žiarovke/žiarovkách vnútri tohto výrobku a náhradných dieloch osvetlenia, ktoré sa predávajú samostatne: Tieto žiarovky sú navrhnuté tak, aby odolali extrémnym podmienkam v domácich spotrebičoch, ako napr. teplota, vibrácie, vlhkosť, alebo slúžia ako ukazovatele prevádzkového stavu

spotrebiča. Nie sú určené na používanie iným spôsobom a nie sú vhodné na osvetlenie priestorov v domácnosti.

## 2.5 Ošetrovanie a čistenie

### ⚠ VAROVANIE!

Hrozí nebezpečenstvo poranenia alebo poškodenia spotrebiča.

- Pred vykonávaním údržby spotrebič vypnite a vytiahnite jeho zástrčku zo sieťovej zásuvky.
- Tento spotrebič obsahuje uhľovodíky v chladiacej jednotke. Údržbu spotrebiča a dopĺňanie náplne môže vykonávať len kvalifikovaná osoba.

## 2.6 Servis

- Ak treba dať spotrebič opraviť, obráťte sa na autorizované servisné stredisko. Používajte iba originálne náhradné diely.
- Nezabudnite, že vlastnoručná alebo neprofesionálna oprava môže mať bezpečnostné následky a mohla by spôsobiť zánik záruky.
- Nasledujúce náhradné diely budú dostupné počas najmenej 7 rokov od ukončenia predaja modelu: termostaty, snímače teploty, dosky s plošnými spojmi,

zdroje osvetlenia, rukoväte dvierok, závesy dvierok, nádoby a koše. Tesnenia dvierok budú dostupné počas najmenej 10 rokov od ukončenia predaja modelu. Dostupnosť môže byť vo vašej krajine dlhšia. Ďalšie informácie nájdete na našej webovej lokalite.

- Upozorňujeme, že niektoré z týchto dielov môžu byť dostupné iba pre profesionálnych opravárov, a že nie všetky náhradné diely sú vhodné pre všetky modely.

## 2.7 Likvidácia

### ⚠ VAROVANIE!

Riziko zranenia alebo udusenía.

- Spotrebič odpojte od elektrickej siete.
- Odrežte elektrický kábel a zlikvidujte ho.
- Odstráňte dvierka, aby ste zabránili uviaznutiu detí a domácich zvierat v spotrebiči.
- Chladiaci okruh a izolačné materiály tohto spotrebiča nepoškodujú ozónovú vrstvu.
- Penová izolácia obsahuje horľavý plyn. Informácie o správnej likvidácii spotrebiča vám poskytne váš miestny úrad.
- Nepoškodte tú časť chladiacej jednotky, ktorá sa nachádza blízko výmenníka tepla.

## 3. OVLÁDACÍ PANEL

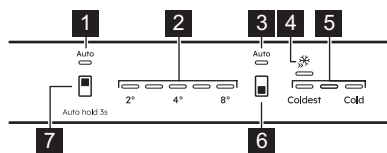

1. Ukazovateľ AI CoolAssist chladničky
2. Ukazovatele teploty v chladničke
3. Ukazovateľ AI CoolAssist pre mrazničku
4. Indikátor Extra Freeze
5. Ukazovatele teploty v mrazničke
6. Tlačidlo mraziaceho priestoru / Tlačidlo ZAP/VYP spotrebiča
7. Tlačidlo chladiaceho priestoru

### 3.1 Zapínanie/vypínanie

#### Zapnutie

1. Zasuňte zástrčku do zásuvky elektrickej siete.
2. Stlačte a podržte tlačidlo ZAP/VYP. Ukazovatele teploty zobrazia pôvodne nastavenú teplotu.

#### Vypnutie

1. Stlačte a podržte tlačidlo ZAP/VYP. Ukazovatele teploty zhasnú.
2. Odpojte sieťovú zástrčku od elektrickej zásuvky.

## 3.2 Regulácia teploty



Keď je funkcia Extra Freeze zapnutá, teplotu nie je možné nastaviť.



Keď je funkcia AI CoolAssist zapnutá, teplotu nie je možné nastaviť.

Teplotu spotrebiča nastavíte ťuknutím na tlačidlo chladiaceho alebo mraziaceho priestoru.

Indikátory teploty zobrazujú nastavenú teplotu.

Teplotný rozsah sa môže líšiť medzi 2°C a 8°C (odporúča sa 4°C).



Nastavená teplota bude dosiahnutá po 24 h.  
Po výpadku dodávky elektriny spotrebič obnoví nastavenú teplotu.

## 3.3 AI CoolAssist

AI CoolAssist je funkcia založená na strojovom učení, ktorá upravuje nastavenia spotrebiča na základe individuálnych vzorov používania vrátane frekvencie otvárania dverí a iných používateľských interakcií so spotrebičom. Ak je funkcia AI CoolAssist aktivovaná, umožňuje nasledujúce inteligentné režimy:

- regulácia teploty: automaticky reguluje teplotu v chladiacom a mraziacom priestore, aby sa zabezpečilo optimálne uchovanie potravín.
- Auto Shopping Mode: po nákupe potravín automaticky upraví nastavenia teploty v chladiacom priestore, aby sa rýchlo vychladili novo pridané položky. Tento režim sa aktivuje automaticky, keď je zapnutá funkcia AI CoolAssist.
- Auto Vacation Mode: znižuje spotrebu energie, keď spotrebič nepoužívate tri alebo viac po sebe nasledujúcich dní. Tento režim sa aktivuje automaticky, keď je zapnutá funkcia AI CoolAssist.

Ak chcete zapnúť/vypnúť funkciu, podržte tlačidlo chladiaceho priestoru pre 3 sek.

Keď je funkcia zapnutá, oba ukazovatele AUTO sa zapnú, zatiaľ čo ostatné ukazovatele sa vypnú.



Tlačidlo regulácie teploty je deaktivované, keď je zapnutá funkcia AI CoolAssist. Ak chcete nastaviť teplotu, vypnite ju.



Zapnutie AI CoolAssist, keď sú zapnuté Extra Cool a/alebo Extra Freeze, deaktivuje Extra Cool a Extra Freeze. Aktivácia Extra Cool a/alebo Extra Freeze, keď je zapnutá funkcia AI CoolAssist, deaktivuje AI CoolAssist.

## 3.4 Funkcia Extra Freeze

Funkcia Extra Freeze sa používa na predzmrazenie a následné rýchle zmrazenie v mraziacom priestore. Táto funkcia urýchli zmrazenie čerstvých potravín a chráni už uskladnené potraviny pred ohriatím.



Pri zmrazovaní čerstvých potravín zapnite funkciu Extra Freeze najmenej 24 h pred vložením potravín.

Ak chcete zapnúť/vypnúť funkciu Extra Freeze, stlačte tlačidlo mraziaceho priestoru, kým sa nerozsvieti/nezhasne ukazovateľ Extra Freeze.



Táto funkcia sa vypne po maximálne 52 h.

## 3.5 Zvukový signál pri vysokej teplote

Keď sa v mraziacej priehradke zvýši teplota, bliká prvý a tretí indikátor teploty v mrazničke a zapne sa zvukový signál.

Alarm vypnete stlačením ľubovoľného tlačidla na 1 h. Zvuková signalizácia sa vypne. Prvý a tretí indikátor teploty v mrazničke teploty v

mrazničke svieti nepretržite 5 sek, kým sa opäť zobrazí teplota v mrazničke.

Zvuková signalizácia sa po 1 h opäť spustí, kým sa neobnovia normálne podmienky.

Ak nestlačíte žiadne tlačidlo, zvuková signalizácia sa vypne približne po 1 h.

### 3.6 Zvukový signál Dvierka otvorené

Ak necháte dvierka chladničky otvorené približne 5 min, indikátory teploty v chladničke začnú blikať a zaznie zvukový signál.

Zvuk vypnete stlačením ľubovoľného tlačidla. Zvuk sa vypne po 1 h.

Zvukový signál sa vypne po zatvorení dvierok.

## 4. KAŽDODENNÉ POUŽÍVANIE

### 4.1 Umiestnenie poličiek na dvierkach

Výsuvné lišty umožňujú zmeniť usporiadanie poličiek.

Zmena polohy poličiek/košov na dvierkach:

1. Poličku/kôš premiestnite v smere šípkov.
2. Poličku/kôš položte do polohy a jemne vložte do vodiacej lišty.

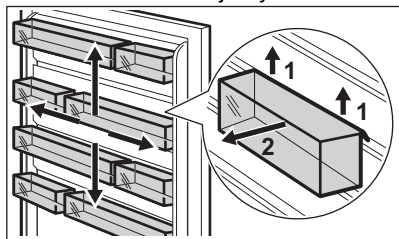

### 4.2 Pohyblivé poličky

Steny chladničky sú vybavené lištami. Polohu poličiek môžete zmeniť.

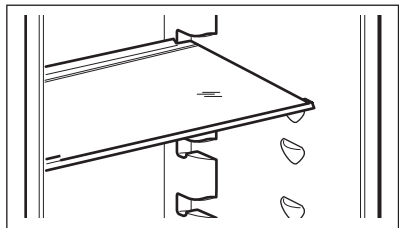

Nepremiestňujte sklenenú poličku nad zásuvkou na zeleninu, aby bola zabezpečená správna cirkulácia vzduchu.

### 4.3 Vybratie skleneného krytu zásuviek

1. Súčasne odblokujte bočné uchopenie z oboch strán.

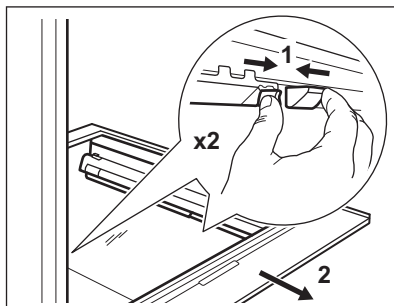

2. Potiahnite sklenenú policu za zasúvacie lišty smerom k sebe.

### 4.4 Zásuvka na zeleninu

V dolnej časti spotrebiča je špeciálna zásuvka vhodná na uskladnenie ovocia a zeleniny.

### 4.5 Vybratie zásuviek

Na vybratie zásuvky z chladiaceho priestoru:

1. Vytiahnite zásuvku až na doraz.

2. Keď dosiahnete koniec vodiacich líšt, mierne nadvihnite prednú časť zásuvky a vyberte ju zo spotrebiča.

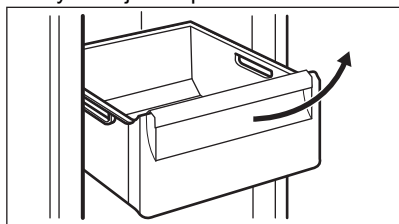

Ak chcete vložiť zásuvku späť do chladiaceho priestoru, zvolíte opačný postup.



Pri niektorých modeloch je na vybratie zásuvky potrebné najprv vybrať priehradku na fľaše.

#### 4.6 Vybratie zásuvky ExtraChill

Nad zásuvkou na zeleninu je ďalšia zásuvka.

Odstránenie zásuvky:

1. Vytiahnite zásuvku z chladničky.

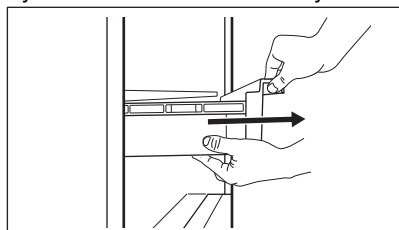

2. Mierne nadvihnite prednú časť zásuvky.

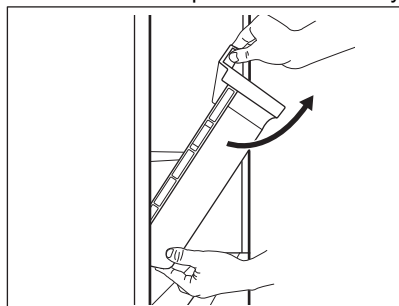

3. Zásuvku mierne nadvihnite a otočte a vytiahnite ju zo spotrebiča.

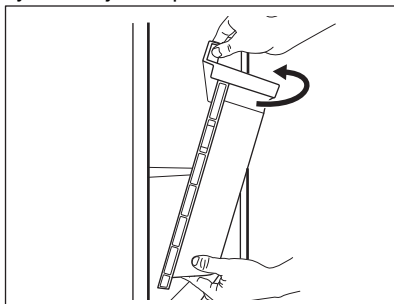

#### 4.7 MULTIFLOW

V priestore chladničky je ventilátor MULTIFLOW umožňujúci rýchle a účinné chladenie potravín a udržiavajúci rovnomernú teplotu v chladničke.

Ventilátor sa zapína automaticky a pracuje pri zatvorených dverkách.

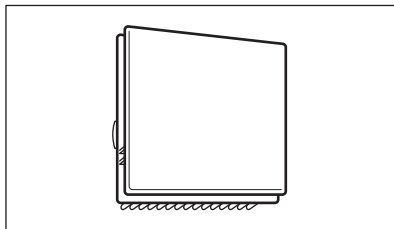

Nezakrývajte vetracie otvory.

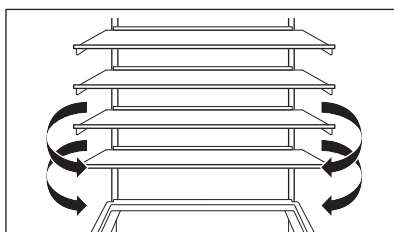

Panel MULTIFLOW nevyberajte. Pokyny na čistenie nájdete v kapitole „Ošetrovanie a čistenie“.

## 4.8 Zmrazovanie čerstvých potravín

Mraziaci priestor používajte na zmrazovanie čerstvých potravín a uskladnenie mrazených a hlboko mrazených potravín na dlhé obdobia.

Funkciu Extra Freeze zapnite minimálne 24 h pred vložením potravín, ktoré majú byť zmrazené, do mraziaceho oddelenia.

Čerstvé potraviny uskladnite rovnomerne rozložené v prvej priehradke alebo zásuvke zhora.

Neprekračujte max. množstvo potravín, ktoré možno zmraziť bez pridania iných čerstvých potravín 24 h (pozrite si typový štítok).

Keď sa zmrazovanie skončí, spotrebič sa automaticky vráti na predchádzajúce nastavenie teploty (pozri „Funkcia Extra Freeze“).

Viac informácií nájdete v časti „Rady na zmrazovanie“.

## 4.9 Uskladnenie mrazených potravín

Pri prvom uvedení spotrebiča do prevádzky alebo po jeho dlhodobom odstavení nechajte spotrebič pred vložením potravín spustený najmenej 3 h hodiny so zapnutou funkciou Extra Freeze.

Ak chcete uskladniť veľké množstvo potravín, vyberte zásuvky a potraviny položte priamo na policičky, minimálne na 15 mm mimo dvierok.

### UPOZORNENIE!

Ak bola dodávka elektriny vypnutá dlhšie, ako je uvedené na typovom štítku pod položkou „doba zapnutia“, rozmrazené potraviny sa musia spotrebovať okamžite. Prečítajte si časť „Zvukový signál pri vysokej teplote“.

## 5. RADY A TIPY

### 5.1 Rady na úsporu energie

- Mraznička: Pôvodná konfigurácia zabezpečuje najúčinnšie využitie energie.
- Chladnička: Konfigurácia so zásuvkami v spodnej časti spotrebiča a rovnomerne rozmiestnenými policičkami zabezpečuje najúčinnšie využitie energie. Poloha priehradiek na dverách neovplyvňuje spotrebu energie.
- Dvierka neotvárajte príliš často a nenechávajte ich otvorené dlhšie, ako je nevyhnutné.
- Mraznička: Čím nižšia je nastavená teplota, tým vyššia je spotreba energie.
- Chladnička: Nenastavujte príliš vysokú teplotu, pokiaľ to nie je požadované vlastnosťami potravín.
- Ak je teplota okolia vysoká, regulátor teploty je nastavený na intenzívne chladenie a spotrebič je úplne plný, kompresor môže byť v činnosti nepretržite, pričom sa tvorí námraza alebo ľad na výparníku. V takom prípade nastavte regulátor teploty na vyššiu teplotu, aby

bolo zabezpečené automatické rozmrazovanie.

- Nezakrývajte ventilačné mriežky a otvory.
- Dbajte na to, aby potraviny v spotrebiči umožňovali prúdenie vzduchu cez príslušné otvory v zadnej vnútornej časti spotrebiča.

### 5.2 Rady na zmrazovanie

- Nezmrazuje fľaše alebo plechovky s tekutinami, predovšetkým nápoje obsahujúce oxid uhličitý. Počas zmrazovania môžu vybuchnúť.
- Do mraziaceho priestoru nevkladajte horúce jedlá.
- Nekladte čerstvé nezmrazené potraviny hneď vedľa už zmrazených potravín.
- Kocky ľadu, zmrzliny ani nanuky nekonzumujte ihneď po vybratí z mrazničky, aby ste sa vyhli vzniku omrzlín.
- Rozmrazené potraviny opäť nezmrazujte.

### 5.3 Rady na uskladnenie mrazených potravín

- Mraziaca priehradka je označená .
- Dobré nastavenie teploty, ktoré zaisťuje zachovanie mrazených potravín, je teplota menšia alebo rovná -18 °C.
- Vyššie nastavenie teploty v spotrebiči môže viesť ku skráteniu životnosti potravín.
- Celá mraznička je vhodná na uskladnenie mrazených potravín.
- Nechajte dostatok miesta okolo potravín, aby mohol voľne cirkulovať vzduch.

### 5.4 Trvanlivosť potravín v mraziacom priestore

| Druh potravín                      | Trvanlivosť (mesiace) |
|------------------------------------|-----------------------|
| Chlieb                             | 3                     |
| Ovocie (okrem citrusových plodov)  | 6 - 12                |
| Zelenina                           | 8 - 10                |
| Zvyšky bez mäsa                    | 1 - 2                 |
| <b>Mliečne výrobky:</b>            |                       |
| Maslo                              | 6 - 9                 |
| Mäkký syr (napr. mozzarella)       | 3 - 4                 |
| Tvrдый syr (napr. parmezán, čedar) | 6                     |
| <b>Morské plody:</b>               |                       |
| Mastné ryby (napr. losos, makrela) | 2 - 3                 |
| Chudé ryby (napr. treska, platesa) | 4 - 6                 |
| Krevety                            | 12                    |
| Lúpané šklabky a mušle             | 3 - 4                 |
| Varené ryby                        | 1 - 2                 |

| Druh potravín  | Trvanlivosť (mesiace) |
|----------------|-----------------------|
| <b>Mäso:</b>   |                       |
| Hydina         | 9 - 12                |
| Hovädzie       | 6 - 12                |
| Bravčové       | 4 - 6                 |
| Jahňacie       | 6 - 9                 |
| Klobása        | 1 - 2                 |
| Šunka          | 1 - 2                 |
| Zvyšky s mäsom | 2 - 3                 |

### 5.5 Rady pre chladenie potravín



Skladovací priestor na čerstvé potraviny je označený .

- Vhodná teplota na správne skladovanie čerstvých potravín je +4 °C alebo nižšia.
- Na tekutiny a jedlo vždy používajte uzatvárateľné nádoby, aby ste predišli prenášaniam vôní a pachov v spotrebiči.
- Aby ste sa vyhli kontaminácii medzi uvarenými a surovými potravinami, uvarené potraviny zakryte a skladujte oddelene od surových.
- Mäso zabaľte a položte na sklenenú policu nad zásuvkou na zeleninu.
- Potraviny rozmrazujte vo vnútri chladničky.
- Do spotrebiča nekladajte teplé potraviny.
- Ovocie a zeleninu očistite a vložte do príslušnej zásuvky (zásuvka na zeleninu).
- Exotické ovocie neskladujte v chladničke.
- V chladničke neskladujte zeleninu ako paradajky, zemiaky, cibuľu či cesnak.
- Fľaše pred vložením do chladničky zatvorte.

## 6. OŠETROVANIE A ČISTENIE

### VAROVANIE!

Pozrite si kapitoly ohľadne bezpečnosti.

## 6.1 Čistenie vnútra

Pred prvým použitím vyčistíte vnútro a všetko príslušenstvo vlažnou vodou s pridaným neutrálnym saponátom, potom ho osušte.

### ⚠ UPOZORNENIE!

Príslušenstvo a súčasti spotrebiča nie je vhodné umývať v umývačke riadu.

### ⚠ UPOZORNENIE!

Ovládací panel vyčistíte vlhkou handričkou. Nepoužívajte žiadne pracie prostriedky. Ovládací panel utrite dosucha mäkkou handričkou.

## 6.2 Pravidelné čistenie

Zariadenie pravidelne čistite:

- Vnútro a príslušenstvo čistíte vlažnou vodou a neutrálnym mydlom. Opláchnite ich a utrite dosucha.
- Tesnenia dvierok pravidelne utierajte.

## 6.3 Odmrazovanie chladničky

Odmrazovanie chladiaceho priestoru je automatické. Voda, ktorá sa kondenzuje, tečie do zbernej nádoby na kompresore a vyparuje sa. Zbernú nádobu nesmiete odstrániť.

## 6.4 Rozmrazovanie mrazničky

Mraziaci priestor je bez námrazy. Keď je spotrebič v prevádzke, na vnútorných stenách ani na potravinách sa nevytvára námraza.

## 6.5 Vybratie plastových lišt CustomFlex

1. Z dvierok vyberte všetky zásobníky, nádoby a príchytky.

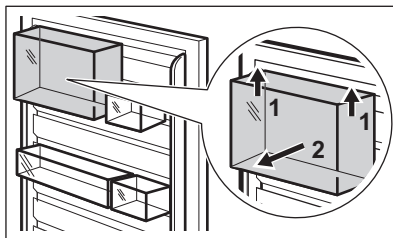

2. Vyberte hornú koľajničku jej uchopením a nadvihnutím zo stredu.

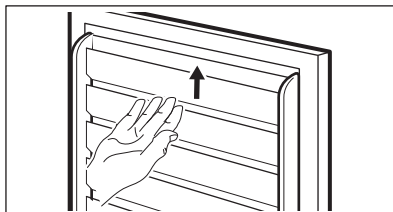

3. Ostatné lišty vyberte posunutím nahor (tvoria jeden diel).

Všetku výbavu dvierok nainštalujte naspäť v opačnom poradí.

## 6.6 Obdobie mimo prevádzky

Ak sa spotrebič po dlhší čas nepoužíva, sú potrebné nasledujúce preventívne opatrenia:

1. Odpojte spotrebič od elektrickej siete.
2. Vyberte všetky potraviny.
3. Vyčistíte spotrebič a všetko príslušenstvo.
4. Dvierka nechajte otvorené, aby sa zabránilo vzniku nepríjemného zápachu.

## 7. RIEŠENIE PROBLÉMOV

### ⚠ VAROVANIE!

Pozrite si kapitoly ohľadne bezpečnosti.

## 7.1 Čo robiť, ak...

| Problém                                                                       | Možná príčina                                                 | Riešenie                                                                                         |
|-------------------------------------------------------------------------------|---------------------------------------------------------------|--------------------------------------------------------------------------------------------------|
| Spotrebič nefunguje.                                                          | Spotrebič je vypnutý.                                         | Zapnite spotrebič.                                                                               |
|                                                                               | Sieťová zástrčka nie je správne zapojená do sieťovej zásuvky. | Zapojte správne sieťovú zástrčku do sieťovej zásuvky.                                            |
|                                                                               | V sieťovej zásuvke nie je napätie.                            | Do sieťovej zásuvky zapojte iný elektrický spotrebič. Obráťte sa na kvalifikovaného elektrikára. |
| Spotrebič je hlučný.                                                          | Spotrebič nemá správnu podporu.                               | Skontrolujte, či spotrebič stojí stabilne.                                                       |
| Zapol sa zvukový alebo vizuálny alarm.                                        | Spotrebič bol nedávno zapnutý.                                | Pozrite si časť „Zvukový signál pri vysokej teplote“ alebo „Zvukový signál Dvierka otvorené“.    |
|                                                                               | Teplota v spotrebiči je príliš vysoká.                        | Pozrite si časť „Zvukový signál pri vysokej teplote“ alebo „Zvukový signál Dvierka otvorené“.    |
|                                                                               | Sú otvorené dvierka.                                          | Zatvorte dvierka.                                                                                |
| Kompresor pracuje neustále.                                                   | Teplota nie je nastavená správne.                             | Pozrite si kapitolu „Ovládaci panel“.                                                            |
|                                                                               | Do spotrebiča sa vložilo príliš veľa potravín naraz.          | Počkajte niekoľko hodín a potom teplotu skontrolujte znova.                                      |
|                                                                               | Izbová teplota je príliš vysoká.                              | Pozrite si kapitolu „Inštalácia“.                                                                |
|                                                                               | Potraviny vložené do spotrebiča boli príliš teplé.            | Pred uskladnením nechajte potraviny vychladnúť na izbovú teplotu.                                |
|                                                                               | Dvierka nie sú správne zatvorené.                             | Pozrite si časť „Zatvorenie dvierok“.                                                            |
|                                                                               | Je zapnutá funkcia Extra Freeze.                              | Pozrite si časť „Funkcia Extra Freeze“.                                                          |
| Kompresor sa nezapne ihneď po stlačení „Extra Freeze“ alebo po zmene teploty. | Kompresor sa zapína po určitom čase.                          | Je to bežné a nejde o chybu.                                                                     |
| Dvierka nie sú správne zarovnané alebo zasahujú do vetracej mriežky.          | Spotrebič nie je vo vodorovnej polohe.                        | Pozrite si pokyny na inštaláciu.                                                                 |
| Dvierka sa ťažko otvárajú.                                                    | Pokúsili ste sa opäť otvoriť dvierka ihneď po zatvorení.      | Medzi zatvorením a opätovným otvorením dvierok počkajte niekoľko sekúnd.                         |
| Žiarovka nefunguje.                                                           | Žiarovka je v pohotovostnom režime.                           | Zatvorte a otvorte dvierka.                                                                      |
|                                                                               | Žiarovka je pokazená.                                         | Obráťte sa na autorizované servisné stredisko.                                                   |
| V spotrebiči je príliš veľa námrazy a ľadu.                                   | Dvierka nie sú správne zatvorené.                             | Pozrite si časť „Zatvorenie dvierok“.                                                            |
|                                                                               | Tesnenie je poškodené alebo špinavé.                          | Pozrite si časť „Zatvorenie dvierok“.                                                            |
|                                                                               | Potraviny nie sú správne zabalené.                            | Potraviny riadne zabaľte.                                                                        |

| Problém                                                  | Možná příčina                                                                                                                                                                                              | Riešenie                                                                                                                            |
|----------------------------------------------------------|------------------------------------------------------------------------------------------------------------------------------------------------------------------------------------------------------------|-------------------------------------------------------------------------------------------------------------------------------------|
|                                                          | Teplota je nastavená nesprávne.                                                                                                                                                                            | Pozrite si kapitolu „Ovládací panel“.                                                                                               |
|                                                          | Spotřebič je úplně plný a súčasne je nastavený na najnižšiu teplotu.                                                                                                                                       | Nastavte vyššiu teplotu. Pozrite si kapitolu „Ovládací panel“.                                                                      |
|                                                          | Teplota nastavená v spotřebiči je príliš nízka a okolitá teplota je príliš vysoká.                                                                                                                         | Nastavte vyššiu teplotu. Pozrite si kapitolu „Ovládací panel“.                                                                      |
| Po zadnej stene chladničky tečie voda.                   | Počas procesu automatického rozmrazovania sa na zadnej stene roztápa námraza.                                                                                                                              | Je to tak správne.                                                                                                                  |
| Vo vnútri chladničky je príliš veľa skondenzovanej vody. | Dvierka boli otvárané príliš často.                                                                                                                                                                        | Dvierka otvorte, len ak je to potrebné.                                                                                             |
|                                                          | Dvierka neboli úplne zatvorené.                                                                                                                                                                            | Uistite sa, že sú dvierka úplne zatvorené.                                                                                          |
|                                                          | Uskladnené potraviny neboli zabalené.                                                                                                                                                                      | Potraviny pred uskladnením v spotřebiči zabaľte do vhodného obalu.                                                                  |
|                                                          | Je normálne, že v lete a na jeseň sa môže tvoriť viac kondenzácie následkom zvýšenej vlhkosti vzduchu a potravín. Chladnička nevytvára žiadnu vlhkosť. Po tomto čase sa vlhkosť v chladničke znižuje sama. | V lete a na jeseň nastavte vyššiu teplotu v chladničke (približne 6 – 7 °C).                                                        |
| Na sklenených policiach sú kvapky vody.                  | V chladničke je príliš veľa vlhkosti.                                                                                                                                                                      | Sklenené police utrite handričkou, aby ste odstránili kvapky vody.                                                                  |
| Voda tečie na zem.                                       | Odtokový kanálik pre roztápujúci sa ľad nie je pripojený k odparovacej miske nad kompresorom.                                                                                                              | Pripojte odtokový kanálik pre roztápujúci sa ľad k odparovacej miske.                                                               |
| Nie je možné nastaviť teplotu.                           | Je zapnutá funkcia Extra Freeze.                                                                                                                                                                           | Funkciu Extra Freeze vypnite manuálne alebo počkajte, kým sa funkcia nevy vypne automaticky. Pozrite si časť „Extra FreezeFunkcia“. |
| Teplota v spotřebiči je príliš nízka alebo vysoká.       | Teplota nie je nastavená správne.                                                                                                                                                                          | Nastavte vyššiu alebo nižšiu teplotu.                                                                                               |
|                                                          | Dvierka nie sú správne zatvorené.                                                                                                                                                                          | Pozrite si časť „Zatvorenie dvierok“.                                                                                               |
|                                                          | Jedlo je príliš suché.                                                                                                                                                                                     | Pred uskladnením nechajte potraviny vychladnúť.                                                                                     |
|                                                          | V spotřebiči je uskladnených príliš veľa potravín naraz.                                                                                                                                                   | V spotřebiči skladujte naraz menej potravín.                                                                                        |
|                                                          | Dvierka ste otvárali príliš často.                                                                                                                                                                         | Dvierka otvorte, len ak je to potrebné.                                                                                             |
|                                                          | Je zapnutá funkcia Extra Freeze.                                                                                                                                                                           | Pozrite si časť „Funkcia Extra Freeze“.                                                                                             |
|                                                          | V spotřebiči necirkuluje studený vzduch.                                                                                                                                                                   | Zabezpečte cirkuláciu studeného vzduchu v spotřebiči. Pozrite si kapitolu „Rady a tipy“.                                            |

| Problém                                    | Možná příčina                | Riešenie                                                                                                                             |
|--------------------------------------------|------------------------------|--------------------------------------------------------------------------------------------------------------------------------------|
| Piaty ukazovateľ teploty bliká.            | Problém s komunikáciou.      | Obráťte sa na autorizované servisné stredisko. Chladiaci systém bude potraviny naďalej chladit', ale nebude sa dať nastaviť teplota. |
| Prvý alebo druhý ukazovateľ teploty bliká. | Problém so snímačom teploty. | Obráťte sa na autorizované servisné stredisko. Chladiaci systém bude potraviny naďalej chladit', ale nebude sa dať nastaviť teplota. |



Ak problém pretrváva, obráťte sa na autorizované servisné stredisko.

## 7.2 Výmena osvetlenia

Ak chcete vymeniť žiarovku, obráťte sa na autorizované servisné stredisko.

## 7.3 Zatvorenie dvierok

1. Vyčistíte tesnenia dvierok.
2. Pri nastavovaní dvierok postupujte podľa pokynov na inštaláciu.
3. Ak chcete vymeniť poškodené tesnenia dvierok, obráťte sa na autorizované servisné stredisko.

## 8. TECHNICKÉ ÚDAJE

Technické informácie sa uvádzajú na typovom štítku na vnútornej strane spotrebiča a na štítku energetických parametrov.

Čiarový kód na štítku energetických parametrov dodanom so spotrebičom poskytuje webový odkaz na informácie o výkone spotrebiča v databáze EU EPREL. Energetický štítok, návod na používanie a ďalšie dokumenty si odložte, aby ste ich mali v prípade potreby neskôr k dispozícii.

Tie isté informácie sú dostupné aj v databáze EPREL na webovej stránke <https://eprel.ec.europa.eu>, kde treba zadať model a číslo výrobku, ktoré nájdete na typovom štítku spotrebiča.

Podrobnejšie informácie o energetickom štítku nájdete na stránke [www.theenergylabel.eu](http://www.theenergylabel.eu).

## 9. INFORMÁCIE PRE SKÚŠOBNÉ ÚSTAVY

Inštalácia a príprava spotrebiča na akékoľvek overenie ekologického dizajnu musí byť v súlade s normou EN 62552 (EU). Požiadavky na vetranie, rozmery otvoru a minimálne voľné zadné vzdialenosti sú uvedené v tejto

používateľskej príručke v kapitole Inštalácia. Kontaktujte výrobcu ohľadom akýchkoľvek ďalších informácií, vrátane plánov naplnenia.

## 10. OCHRANA ŽIVOTNÉHO PROSTREDIA

Materiály označené symbolom  Obal vyhodte do príslušných kontajnerov na recykláciu. Chráňte životné prostredie a zdravie ľudí a recyklujte odpad z elektrických a elektronických spotrebičov. Spotrebiče

označené symbolom  s komunálnym odpadom. Výrobok odovzdajte v miestnom recyklačnom zariadení alebo sa obráťte na obecný alebo mestský úrad.





**aeg.com**

222385536-A-462025



**CE**