



**Electrolux**



[electrolux.com/register](https://electrolux.com/register)



PL Instrukcja obsługi | Płyta grzejna

**MIS62453FW**



## Witamy w Electrolux! Dziękujemy za wybór naszego urządzenia.



Można uzyskać wskazówki dotyczące użytkowania, broszury, pomoc w rozwiązywaniu problemów oraz informacje dotyczące serwisu i napraw: [www.electrolux.com/support](http://www.electrolux.com/support)

Producent zastrzega sobie możliwość wprowadzenia zmian bez wcześniejszego powiadomienia.

## SPIS TREŚCI

1. INFORMACJE DOTYCZĄCE BEZPIECZEŃSTWA.....	2
2. WSKAZÓWKI DOTYCZĄCE BEZPIECZEŃSTWA.....	5
3. INSTALACJA.....	7
4. OPIS URZĄDZENIA.....	10
5. PRZED PIERWSZYM UŻYCIEM.....	11
6. CODZIENNE UŻYTKOWANIE.....	12
7. DODATKOWE FUNKCJE.....	15
8. WSKAZÓWKI I PORADY.....	17
9. KONSERWACJA I CZYSZCZENIE.....	18
10. ROZWIĄZANIE PROBLEMÓW.....	19
11. DANE TECHNICZNE.....	21
12. EFEKTYWNOŚĆ ENERGETYCZNA.....	22
13. OCHRONA ŚRODOWISKA.....	23

## 1. ⚠ INFORMACJE DOTYCZĄCE BEZPIECZEŃSTWA

Przed przystąpieniem do instalacji i rozpoczęciem eksploatacji urządzenia należy uważnie zapoznać się z dołączoną instrukcją obsługi. Producent nie odpowiada za obrażenia ciała ani szkody spowodowane nieprawidłową instalacją lub eksploatacją urządzenia. Należy zachować instrukcję obsługi w bezpiecznym i łatwo dostępnym miejscu w celu wykorzystania w przyszłości.

### 1.1 Bezpieczeństwo dzieci i osób o ograniczonych zdolnościach ruchowych

- Urządzenie mogą obsługiwać dzieci po ukończeniu ósmego roku życia oraz osoby o ograniczonych zdolnościach fizycznych, sensorycznych lub umysłowych, a także nieposiadające odpowiedniej wiedzy lub doświadczenia, jeśli będą one nadzorowane lub zostaną poinstruowane w zakresie bezpiecznego korzystania z urządzenia i będą

świadome związanych z tym zagrożeń. Dzieci w wieku poniżej 8 lat i osoby o znacznym stopniu niepełnosprawności nie powinny zbliżać się urządzenia, jeśli nie znajdują się pod stałym nadzorem.

- Należy dopilnować, aby dzieci nie bawiły się urządzeniem .
- Przechowywać opakowanie w miejscu niedostępnym dla dzieci lub zutylizować je w odpowiedni sposób.
- **OSTRZEŻENIE:** Podczas działania urządzenia jego nieosłonięte elementy nagrzewają się do wysokiej temperatury. Dzieci i zwierzęta domowe nie powinny się zbliżać do pracującego lub stygnącego urządzenia.
- Jeśli urządzenie wyposażono w blokadę uruchomienia, zaleca się jej włączenie.
- Dzieci nie powinny zajmować się czyszczeniem ani konserwacją urządzenia bez odpowiedniego nadzoru.

## **1.2 Ogólne zasady bezpieczeństwa**

- Urządzenie jest przeznaczone wyłącznie do stosowania w kuchni.
- Urządzenie przeznaczone jest do użytku domowego w pomieszczeniach zamkniętych.
- Urządzenie można użytkować w biurach, pokojach hotelowych, pokojach w pensjonatach, domach dla gości w gospodarstwach rolnych i innych podobnych miejscach, gdzie użytkowanie nie przekracza średniego poziomu użytkowania w gospodarstwie domowym.
- **OSTRZEŻENIE:** Podczas działania urządzenia jego nieosłonięte elementy nagrzewają się do wysokiej temperatury. Należy zachować ostrożność, aby nie dotknąć elementów grzejnych.
- **OSTRZEŻENIE:** Pozostawienie bez nadzoru potraw zawierających tłuszcz lub olej na włączonej płycie grzejnej może być przyczyną pożaru.
- Dym wskazuje na przegrzanie. Nigdy nie używać wody do gaszenia pożaru przygotowywanej żywności. Wyłączyć

urządzenie i przykryć płomień np. kocem przeciwpożarowym lub pokrywą.

- **OSTRZEŻENIE:** Urządzenia nie wolno zasilać przez zewnętrzny wyłącznik, np. programator czasowy, ani ze źródła zasilania często wyłączanego przez zakład energetyczny.
- **PRZESTROGA:** Proces gotowania musi być nadzorowany (nawet funkcje pieczenia automatycznego). Należy zapewnić stały nadzór nad krótkim gotowaniem.
- **OSTRZEŻENIE:** Zagrożenie pożarem: Nie przechowywać przedmiotów na powierzchni gotowania.
- Na powierzchni płyty grzejnej nie wolno kłaść przedmiotów metalowych, jak sztucze lub pokrywki do garnków, ponieważ mogą one bardzo się rozgrzać.
- Nie uruchamiać urządzenia przed zainstalowaniem go w zabudowie.
- Urządzenia nie wolno czyścić myjką parową ani wodą pod ciśnieniem.
- Po zakończeniu gotowania należy wyłączyć pole grzejne za pomocą elementu sterującego. Nie polegać na działaniu układu wykrywania obecności naczyń.
- **OSTRZEŻENIE:** Jeśli na powierzchni pojawią się pęknięcia, należy wyłączyć urządzenie, aby uniknąć zagrożenia porażeniem prądem elektrycznym. Jeśli urządzenie podłączono bezpośrednio do skrzynki przyłączonej, należy wyłączyć bezpiecznik, aby odłączyć zasilanie urządzenia. W obu przypadkach należy skontaktować się z autoryzowanym centrum serwisowym.
- Jeśli przewód zasilający uległ uszkodzeniu, należy zlecić jego wymianę producentowi urządzenia, autoryzowanemu centrum serwisowemu lub też innej kompetentnej osobie, aby uniknąć niebezpieczeństwa.
- **OSTRZEŻENIE:** Używać wyłącznie osłon do płyty grzejnej wyprodukowanych przez producenta urządzenia lub wskazanych jako odpowiednie przez producenta urządzenia w instrukcji obsługi, lub dostarczonych razem z

urządzeniem. Użycie nieodpowiednich osłon może skutkować wypadkiem.

## 2. WSKAZÓWKI DOTYCZĄCE BEZPIECZEŃSTWA

### 2.1 Instalacja

#### OSTRZEŻENIE!

Urządzenie może zainstalować i podłączyć wyłącznie wykwalifikowana osoba.

#### OSTRZEŻENIE!

Występuje zagrożenie odniesieniem obrażeń lub uszkodzeniem urządzenia.

- Usunąć wszystkie elementy opakowania.
- Nie instalować ani nie używać uszkodzonego urządzenia.
- Należy postępować zgodnie z instrukcją instalacji dołączoną do urządzenia.
- Zachować minimalne odstępów od innych urządzeń i mebli.
- Zachować ostrożność podczas przenoszenia urządzenia, ponieważ jest ono ciężkie. Należy zawsze stosować rękawice ochronne i mieć na stopach pełne obuwie.
- Po przycięciu zabezpieczyć krawędzie szafki przed pęcznieniem od wilgoci za pomocą odpowiedniego uszczelniacza.
- Zabezpieczyć spód urządzenia przed dostępem pary i wilgoci.
- Nie instalować urządzenia przy drzwiach ani pod oknem. Zapobiegnie to możliwości strącenia gorącego naczynia z urządzenia przy otwieraniu okna lub drzwi.
- W dolnej części każdego urządzenia znajdują się wentylatory chłodzące.
- Jeśli urządzenie zainstalowano nad szufladą:
  - Nie przechowywać drobnych elementów ani arkuszy papieru, które mogłyby zostać wciągnięte, uszkodzając wentylatory chłodzące lub obniżając wydajność układu chłodzenia.
  - Zachować odstęp co najmniej 2 cm między dolną częścią urządzenia a elementami przechowywanymi w szufladzie.

- Usunąć wszystkie przegrody zamontowane w szafce pod urządzeniem.

### 2.2 Podłączenie elektryczne

#### OSTRZEŻENIE!

Występuje zagrożenie pożarem i porażeniem prądem elektrycznym.

- Wszystkie połączenia elektryczne powinny być wykonane przez wykwalifikowanego elektryka.
- Urządzenie należy uziemić.
- Przed wykonaniem jakiegokolwiek czynności upewnić się, że urządzenie jest odłączone od zasilania.
- Upewnić się, że parametry na tabliczce znamionowej odpowiadają parametrom znamionowym źródła zasilania.
- Upewnić się, że urządzenie jest prawidłowo zainstalowane. Luźny lub niewłaściwy przewód zasilający bądź wtyczka (jeśli dotyczy) może być przyczyną przegrzania się styków.
- Użyć odpowiedniego przewodu zasilającego.
- Nie dopuszczać do splećania się przewodu zasilającego.
- Upewnić się, że zainstalowano zabezpieczenie przed porażeniem prądem.
- Użyć zacisku odciążającego na przewodzie.
- Podczas podłączania urządzenia do gniazda sieciowego upewnić się, że przewód zasilający lub jego wtyczka (jeśli dotyczy) nie będzie dotykał rozgrzanych elementów urządzenia lub naczyń.
- Nie stosować rozgałęźników ani przedłużaczy.
- Należy uważać, aby nie uszkodzić wtyczki (jeśli dotyczy) ani przewodu zasilającego. Wymianę uszkodzonego przewodu zasilającego należy zlecić autoryzowanemu centrum serwisowemu lub wykwalifikowanemu elektrykowi.

- Zarówno dla elementów znajdujących się pod napięciem, jak i zaizolowanych części, zabezpieczenie przed porażeniem prądem należy zamocować w taki sposób, aby nie można go było odłączyć bez użycia narzędzi.
- Podłączyć wtyczkę do gniazda elektrycznego dopiero po zakończeniu instalacji. Należy zadbać o to, aby po zakończeniu instalacji urządzenia wtyczka przewodu zasilającego była łatwo dostępna.
- Jeśli gniazdo elektryczne jest obluzowane, nie wolno podłączać do niego wtyczki.
- Odłączając urządzenie, nie należy ciągnąć za przewód zasilający. Należy zawsze ciągnąć za wtyczkę sieciową.
- Konieczne jest zastosowanie odpowiednich wyłączników obwodu zasilania: wyłączników automatycznych, bezpieczników topikowych (typu wykręcanego – wyjmowanych z oprawki), wyłączników różnicowoprądowych oraz styczników.
- W instalacji elektrycznej należy zastosować wyłącznik obwodu umożliwiający odłączenie urządzenia od zasilania na wszystkich biegunach. Wyłącznik obwodu musi mieć rozwarcie styków wynoszące minimum 3 mm.
- Jeśli na ekranie pojawi się kod E3, należy natychmiast odłączyć płytę grzejną i sprawdzić, czy podłączenie elektryczne i napięcie sieciowe są prawidłowe.

## 2.3 Sposób używania

### OSTRZEŻENIE!

Zagrożenie odniesieniem obrażeń, oparzeniem i porażeniem prądem.

- Nie zmieniać parametrów technicznych urządzenia.
- Przed pierwszym użyciem należy usunąć wszystkie opakowania, etykiety i folię ochronną (jeśli dotyczy).
- Upewnić się, że otwory wentylacyjne są drożne.
- Nie pozostawiać urządzenia bez nadzoru podczas pracy.
- Po każdym użyciu wyłączyć pole grzejne.

- Nie kłaść sztućców ani pokrywek naczyń na polach grzejnych. Mogą one się mocno rozgrzać.
- Nie wolno obsługiwać urządzenia mokrymi rękami lub gdy ma ono kontakt z wodą.
- Nie używać urządzenia jako powierzchni roboczej ani miejsca do przechowywania.
- Jeśli powierzchnia urządzenia jest pęknięta, należy natychmiast odłączyć urządzenie od źródła zasilania. Ma to zapobiec porażeniu prądem elektrycznym.
- Gdy urządzenie jest włączone, użytkownicy z wszczepionym rozrusznikiem serca nie powinni zbliżać się do indukcyjnych pól grzejnych na odległość mniejszą niż 30 cm.
- Gorący olej może pryskać podczas wkładania do niego żywności.
- Nie używać folii aluminiowej ani innych materiałów między powierzchnią gotowania a naczyniami, chyba że producent urządzenia określił inaczej.
- Należy stosować wyłącznie akcesoria zalecane do tego urządzenia przez producenta.

### OSTRZEŻENIE!

Ryzyko pożaru i wybuchu.

- Pod wpływem wysokiej temperatury tłuszcze i olej mogą uwalniać łatwopalne opary. Nie zbliżać płomienia ani rozgrzanych przedmiotów do tłuszczu i oleju podczas gotowania.
- Może dojść do samozapłonu oparów wydzielanych z bardzo gorącego oleju.
- Zużyty olej z resztkami żywności może zapalić się w niższej temperaturze niż świeży olej.
- Nie umieszczać produktów łatwopalnych ani przedmiotów nasączonych łatwopalnymi produktami w pobliżu lub na urządzeniu.

### OSTRZEŻENIE!

Zagrożenie uszkodzeniem urządzenia.

- Nie stawiać gorących naczyń na panelu sterowania.
- Nie kłaść gorących pokrywek na szklanej powierzchni płyty grzejnej.
- Nie dopuszczać do wygotowania się potrawy.

- Należy uważać, aby nie dopuścić do upadku przedmiotów lub naczyń na urządzenie. Powierzchnia może ulec uszkodzeniu.
- Nie włączać pól grzejnych z pustym naczyniem lub bez naczynia.
- Naczynia z żeliwa lub z uszkodzonym dnem mogą zarysować powierzchnie szklane/ceramiczne. Należy zawsze podnosić te przedmioty, gdy trzeba je przesunąć na powierzchnię gotowania.

## 2.4 Pielęgnacja i czyszczenie

- Aby zapobiec uszkodzeniu powierzchni urządzenia, należy regularnie ją czyścić.
- Przed rozpoczęciem czyszczenia urządzenia należy je wyłączyć i zaczekać, aż ostygnie.
- Wyczyścić urządzenie wilgotną, miękką ściereczką. Stosować wyłącznie obojętne deterenty. Nie używać produktów ściernych, myjek do szorowania, rozpuszczalników ani metalowych przedmiotów, chyba że określono inaczej.

## 2.5 Usługi

- Aby naprawić urządzenie, należy skontaktować się z autoryzowanym centrum serwisowym. Należy stosować wyłącznie oryginalne części zamienne.

- Informacja dotycząca oświetlenia w urządzeniu i elementów oświetleniowych sprzedawanych osobno jako części zamienne: Zastosowane elementy oświetleniowe są przystosowane do pracy w wymagających warunkach fizycznych (temperatura, drgania, wilgotność) w urządzeniach domowych lub są przeznaczone do sygnalizacji stanu działania urządzenia. Nie są one przeznaczone do innych zastosowań i nie nadają się do oświetlania pomieszczeń domowych.

## 2.6 Utylizacja

### OSTRZEŻENIE!

Zagrożenie odniesieniem obrażeń lub uduszeniem.

- Aby uzyskać informacje dotyczące prawidłowej utylizacji tego produktu, należy skontaktować się z lokalnymi władzami.
- Odłączyć urządzenie od zasilania.
- Odciąć przewód zasilający blisko urządzenia i oddać do utylizacji.

# 3. INSTALACJA

### OSTRZEŻENIE!

Patrz rozdział dotyczący bezpieczeństwa.

## 3.1 Przed instalacją

Przed przystąpieniem do instalacji płyty grzejnej należy zapisać poniższe informacje umieszczone na tabliczce znamionowej. Tabliczka znamionowa znajduje się w dolnej części płyty grzejnej.

Numer seryjny .....

## 3.2 Płyty grzejne do zabudowy

Płyt grzejnych do zabudowy wolno używać dopiero po ich zamontowaniu w

odpowiednich szafkach lub blatach roboczych spełniających wymogi stosownych norm.

## 3.3 Przewód zasilający

- Płyta grzejna jest wyposażona w przewód zasilający.
- W celu wymiany uszkodzonego przewodu należy użyć przewodu zasilającego następującego typu: H05V2V2-F który wytrzymuje temperaturę co najmniej 90°C. Pojedynczy przewód musi mieć minimalny przekrój zgodnie z poniższą tabelą. Skontaktować się z miejscowym punktem serwisowym. Przewód zasilający może wymienić wyłącznie wykwalifikowany elektryk.

### **⚠ OSTRZEŻENIE!**

Wszystkie połączenia elektryczne musi wykonać wykwalifikowany elektryk.

### **⚠ UWAGA!**

Połączenia za pomocą wtyczek stykowych są zabronione.

### **⚠ UWAGA!**

Nie wiercić ani nie lutować końcówek. Jest to zabronione.

### **⚠ UWAGA!**

Nie podłączać przewodu bez tulei przewodu.

#### **Połączenie jednofazowe**

1. Zdjąć tulejkę z końcówek z przewodów czarnego, brązowego i niebieskiego.
2. Usunąć część izolacji z końcówek przewodów czarnego, brązowego i niebieskiego.

3. Podłączyć końcówki przewodów czarnego i brązowego.
4. Założyć nową tulejkę na końcówkę wspólnego przewodu (wymagane specjalne narzędzie).
5. Połączyć końcówki dwóch przewodów niebieskich.
6. Założyć nową tulejkę na końcówkę wspólnego przewodu (wymagane specjalne narzędzie).

#### **Połączenie dwufazowe**

1. Zdjąć tulejkę z końcówki przewodów niebieskich.
2. Usunąć część izolacji z końcówek przewodu niebieskiego.
3. Połączyć końcówki dwóch przewodów niebieskich.
4. Założyć nową tulejkę na końcówkę wspólnego przewodu (wymagane specjalne narzędzie).

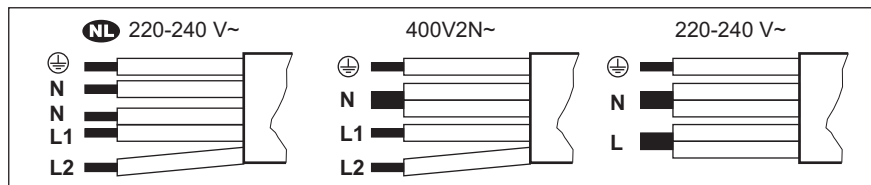

<b>NL</b> 220 - 240 V~	Połączenie dwufazowe: 400 V2N~	Połączenie jednofazowe: 220 - 240 V~
5x1,5 mm <sup>2</sup>	5x1,5 mm <sup>2</sup> lub 4x2,5 mm <sup>2</sup>	5x1,5 mm <sup>2</sup> lub 3x4 mm <sup>2</sup>
Zielony – żółty	Zielony – żółty	Zielony – żółty
N Niebieski i niebieski	N Niebieski i niebieski	N Niebieski i niebieski
L1 Czarny	L1 Czarny	L Czarny i brązowy
L2 Brązowy	L2 Brązowy	

### **3.4 Montaż**

W przypadku montażu płyty grzejnej pod okapem należy zapoznać się z informacjami na temat minimalnej odległości między urządzeniami zawartymi w instrukcji instalacji okapu.

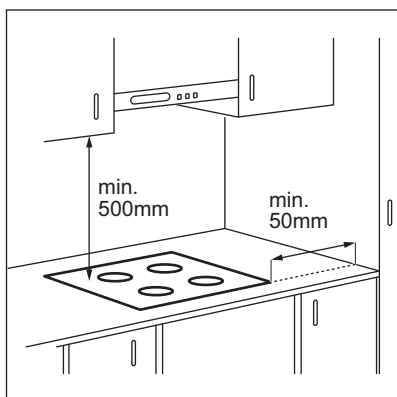

Jeśli urządzenie jest zainstalowane nad szufladą, wentylator płyty grzejnej może spowodować nagrzewanie przedmiotów w szufladzie podczas procesu gotowania.

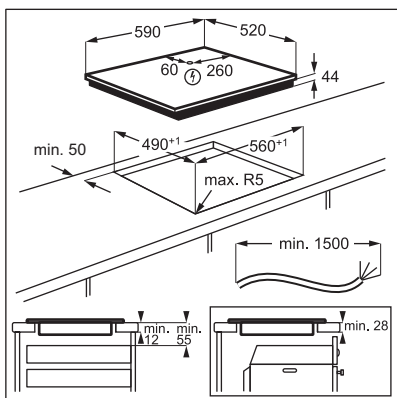

Znajdź film instruktażowy „Instalacja płyty indukcyjnej Electrolux – instalacja na blacie roboczym”, wpisując pełną nazwę pokazaną na poniższym rysunku.

 [www.youtube.com/electrolux](http://www.youtube.com/electrolux)  
[www.youtube.com/aeg](http://www.youtube.com/aeg)

How to install your Electrolux Induction Hob - Worktop installation 

## 4. OPIS URZĄDZENIA

### 4.1 Układ powierzchni gotowania

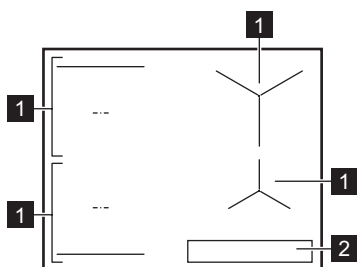

1 Indukcyjne pole grzejne

2 Panel sterowania



Szczegółowe informacje dotyczące wielkości pól grzejnych znajdują się w rozdziale „Dane techniczne”.

### 4.2 Układ panelu sterowania

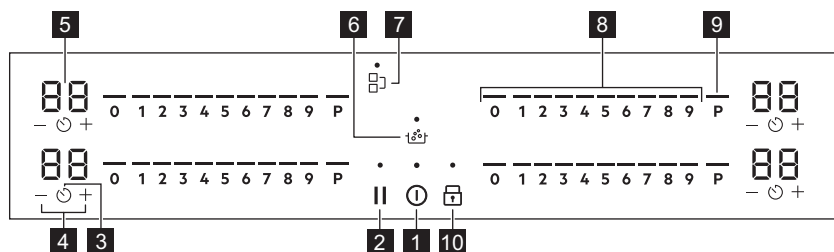





Urządzenie obsługuje się, dotykając pól czujników. Wyświetlacz, wskaźniki i sygnały dźwiękowe informują użytkownika o włączonych funkcjach.

Pole czujnika	Funkcja	Opis
1	Wł. / Wyt.	Włączanie i wyłączanie urządzenia.
2	Pauza	Włączanie i wyłączanie funkcji.
3	Zegar	Aby ustawić funkcję.
4	-	Przedłużanie lub skracanie czasu.
5	Wyświetlacz zegara	Pokazuje czas w minutach.
6	SenseBoil®	SenseBoil®. Aby automatycznie dostosować temperaturę wody tak, aby nie wykipiiała po osiągnięciu temperatury wrzenia.
7	Bridge	Włączanie i wyłączanie funkcji.

Pole czujnika	Funkcja	Opis
8	-	Pasek sterowania
9	P	PowerBoost
10		Blokada / Blokada uruchomienia

### 4.3 Wskaźniki na wyświetlaczu

Wskaźnik	Opis
 + cyfra	Wystąpiła usterka.
 /  / 	OptiHeat Control (3-stopniowy wskaźnik ciepła resztkowego): kontynuacja gotowania / podtrzymywanie temperatury / ciepło resztkowe.

## 5. PRZED PIERWSZYM UŻYCIEM

### OSTRZEŻENIE!







Patrz rozdział dotyczący bezpieczeństwa.

### 5.1 Ograniczenie mocy

Ograniczenie mocy określa całkowitą energię elektryczną zużywaną przez płytę grzejną w granicach zabezpieczeń instalacji domowej.

Płyta grzejna jest domyślnie ustawiona na najwyższą możliwą moc.

**Aby zmniejszyć lub zwiększyć moc grzania:**

1. Wejść do menu: nacisnąć i przytrzymać  przez 3 sekundy. Następnie nacisnąć i przytrzymać .
2. Naciskać przycisk  na przednim zegarze, aż pojawi się P.
3. Naciskać  /  na przednim zegarze, aby ustawić poziom mocy.
4. Aby wyjść, należy nacisnąć przycisk .

### Poziomy mocy

Patrz rozdział „Dane techniczne”.

### UWAGA!

Należy upewnić się, że wybrana moc nie powoduje przekroczenia wartości prądu znamionowego bezpieczników w instalacji domowej.

### UWAGA!

Jeśli moc jest niższa niż lub równa 2000 W, nie można uruchomić SenseBoil®.

- P73 — 7350 W
- P15 — 1500 W
- P20 — 2000 W
- P25 — 2500 W
- P30 — 3000 W
- P35 — 3500 W
- P40 — 4000 W
- P45 — 4500 W
- P50 — 5000 W
- P60 — 6000 W

## 6. CODZIENNE UŻYTKOWANIE

### OSTRZEŻENIE!

Patrz rozdział dotyczący bezpieczeństwa.

### 6.1 Włączanie i wyłączanie

Nacisnąć i przytrzymać przycisk , aby włączyć lub wyłączyć płytę grzejną.

### 6.2 Wykrywanie naczyń

Ta funkcja wskazuje obecność naczynia na płycie grzejnej i wyłącza pola grzejne, jeśli podczas gotowania nie zostanie wykryte żadne naczynie.

Jeśli naczynie zostanie ustawione na polu grzejnym przed wybraniem ustawienia mocy grzania, na panelu sterowania pojawi się wskaźnik powyżej symbolu .

Jeśli naczynie zostanie tymczasowo zdjęte z włączonego pola grzejnego i odstawione na bok, wskaźniki nad odpowiednim panelem sterowania zaczną migać. Jeśli w ciągu 120 sekund na włączonym polu grzejnym nie postawi się z powrotem garnka, pole to wyłączy się automatycznie.

Aby wznowić gotowanie, należy pamiętać, aby postawić naczynie z powrotem na polach grzejnych we wskazanym czasie.

### 6.3 Używanie pola grzejnego

Naczynia należy stawiać na środku pola grzejnego. Indukcyjne pola grzejne dostosowują się automatycznie do wielkości dna naczyń.

Gdy używa się funkcji Bridge można stosować duże naczynia ustawiając je jednocześnie na dwóch polach grzejnych. Naczynie musi zakrywać środki obu pól grzejnych, ale nie może wystawać poza oznaczenie obszaru pola grzejnego. Jeśli naczynie będzie stać między dwoma środkami, funkcja Bridge nie włączy się.

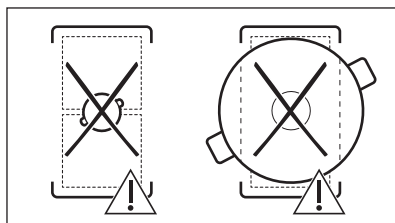
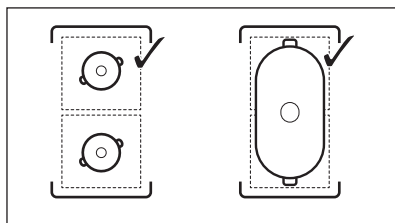

### 6.4 Ustawienie mocy grzania

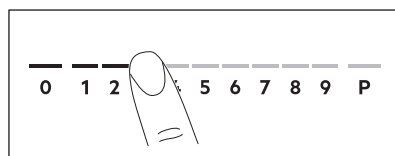

1. Nacisnąć żądane ustawienie mocy grzania na pasku regulacji.

Wskaźniki nad panelem regulacji są wyświetlane do wybranego poziomu mocy grzania.

2. Aby wyłączyć pole grzejne, należy nacisnąć 0.

### 6.5 PowerBoost

Funkcja ta zapewnia indukcyjnym polom grzejnym dodatkową moc. Funkcję tę można włączyć dla indukcyjnego pola grzejnego tylko przez ograniczony czas. Po upływie tego czasu indukcyjne pole grzejne automatycznie przełącza się na maksymalną moc grzania.





Patrz rozdział „Dane techniczne”.

**Aby włączyć funkcję dla pola grzejnego:** dotknąć **P**.

**Aby wyłączyć funkcję:** zmienić ustawienie mocy grzania.



## 6.6 OptiHeat Control (3-stopniowy wskaźnik ciepła resztkowego)

### OSTRZEŻENIE!

 /  /  Dopóki wskaźnik jest widoczny, istnieje ryzyko poparzenia ciepłem resztkowym.

Indukcyjne pola grzejne wytwarzają ciepło potrzebne do gotowania potraw bezpośrednio w dnie naczyń. Ciepło z naczynia podgrzewa płytę ceramiczną.

Wskaźniki te pojawiają się, gdy pole grzejne jest gorące. Pokazują one ciepło resztkowe aktualnie używanych pól grzejnych:

-  - dalsze gotowanie,
-  - podtrzymywanie temp,
-  - ciepło resztkowe.

Może również pojawić się wskaźnik:

- dla sąsiadujących pól grzejnych, nawet jeśli nie są używane,
- gdy gorące naczynie zostanie umieszczone na zimnym polu grzejnym,
- gdy płyta grzejna jest wyłączona, ale pole grzejne jest nadal gorące.



Wskaźnik zniknie po ostygnięciu pola grzejnego.

## 6.7 Opcje timera



### Wyłącznik czasowy



Funkcja ta służy do określenia czasu pracy pola grzejnego podczas danego cyklu gotowania.

Ustaw moc grzania dla wybranego pola grzejnego, a następnie ustaw funkcję.

1. Nacisnąć przycisk . Na wyświetlaczu timera pojawi się 00.
2. Nacisnąć przycisk  lub , aby ustawić czas (00-99 minut).

3. Nacisnąć przycisk , aby uruchomić timer lub odczekać 3 sekundy. Zegar zaczyna odliczać czas.



**Aby zmienić czas:** wybrać pole grzejne za pomocą  i nacisnąć przycisk  lub .



**Aby wyłączyć funkcję:** wybierz pole grzejne za pomocą  i naciśnij przycisk . Pozostały czas powróci do wartości 00.

Zegar kończy odliczanie czasu, rozlega się sygnał dźwiękowy i miga wskazanie 00. Pole grzejne wyłączy się. Nacisnąć dowolny symbol, aby wyłączyć sygnał i zatrzymać miganie.

### Minutnik

Funkcji tej można używać, gdy płyta grzejna jest włączona, ale nie pracują pola grzejne. Ustawienie mocy grzania pokazuje 00.

1. Nacisnąć .
2. Nacisnąć  lub , aby ustawić czas. Zegar kończy odliczanie czasu, rozlega się sygnał dźwiękowy i miga wskazanie 00. Nacisnąć dowolny symbol, aby wyłączyć sygnał i zatrzymać miganie.

**Aby wyłączyć tę funkcję:** nacisnąć  i . Pozostały czas powróci do wartości 00.

## 6.8 Zarządzanie energią

Jeśli włączone jest kilka pól grzejnych, a pobór mocy przekracza ograniczenia zasilania, funkcja ta dzieli dostępną moc pomiędzy wszystkie pola grzejne. Płyta grzejna steruje ustawieniami mocy grzania, aby chronić bezpieczniki instalacji domowej.

- Jeśli płyta grzejna osiągnie maksymalną dostępną moc (patrz tabliczka znamionowa), moc pól grzejnych zostanie automatycznie zmniejszona.
- Ustawienie mocy grzania wybranego pola grzejnego jest zawsze priorytetem. Pozostała moc zostanie podzielona pomiędzy pozostałe pola grzejne zgodnie z kolejnością wyboru.
- W strefach grzejnych o zmniejszonej mocy pasek sterowania miga i pokazuje maksymalne możliwe ustawienie grzania.
- Odczekać, aż wyświetlacz przestanie migać lub zmniejszyć moc grzania

ostatnio wybranego pola grzejnego. Pola grzejne będą kontynuować pracę przy zmniejszonej mocy grzania. W razie potrzeby zmienić ustawienia mocy grzania pól grzejnych ręcznie.

## 6.9 SenseBoil®

Funkcja automatycznie reguluje temperaturę wody, tak aby po osiągnięciu punktu wrzenia nie wykypiała.



Jeśli w wybranym polu grzejnym pozostało ciepło resztkowe ( / / ), urządzenie wyemituje sygnał dźwiękowy i funkcja ta nie uruchomi się. Funkcja ta nie działa z naczyniami nieprzywierającymi.

### UWAGA!

Nie używać tej funkcji z pustymi naczyniami.  
Nie pozostawiać płyty grzejnej bez nadzoru podczas działania tej funkcji.

1. Umieścić naczynia wypełnione 1–5 l zimną wodą na dostępnych polach grzejnych, dla których ma zostać uruchomiona ta funkcja .

Po umieszczeniu jednego naczynia na tylko jednym polu grzejnym funkcja uruchomi się automatycznie.

2. Dotknąć , aby włączyć płytę grzejną.
3. Dotknąć , aby włączyć funkcję.

Migający symbol ponad **P** będzie wskazywał pola grzejne, na których można teraz użyć tej funkcji.

4. Dotknąć dowolnego miejsca na suwaku wybranego pola grzejnego.

Nastąpi uruchomienie funkcji.

Po uruchomieniu funkcji pojawią się wskaźniki nad suwakiem i zaczną działać animacja.



Jeśli w ciągu 5 sekund na żadnym polu grzejnym nie zostanie umieszczone jakieś naczynie, funkcja wyłączy się automatycznie.

Po osiągnięciu przez funkcję temperatury wrzenia płyta grzejna wyemituje sygnał dźwiękowy i ustawienie mocy grzania automatycznie zmieni domyślną wartość wolnego gotowania.

Aby wyłączyć funkcję przed osiągnięciem temperatury wrzenia, należy dotknąć lub 0.

Aby wyłączyć funkcję po osiągnięciu temperatury wrzenia, należy dotknąć suwak i ręcznie dostosować moc grzania.

Po włączeniu Pauza lub zdjęciu naczynia funkcja wyłączy się.

Jeśli ustawiono Wyłącznik czasowy na jednym z pól grzejnych i upłynie ustawiony czas przed osiągnięciem temperatury wrzenia, funkcja wyłączy się automatycznie.

Wskazówki i porady:

- Funkcja ta najlepiej nadaje się do gotowania wody i gotowania ziemniaków.
- Funkcja może nie działać prawidłowo, gdy korzysta się z czajnika lub kawiarki.
- Napełnić naczynie między połową a trzema czwartymi pojemności zimną wodą, tak aby jej poziom znajdował się 4 cm poniżej górnej krawędzi. Użyć od 1 l do 5 l wody. Łączny ciężar wody (lub wody i ziemniaków) powinien mieścić się w zakresie od 1 do 5 kg.

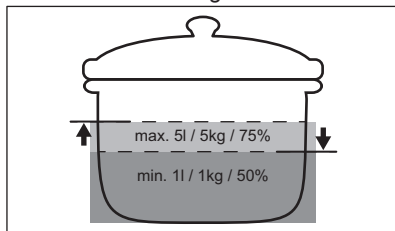

- Aby uzyskać najlepsze efekty, należy gotować tylko całe, nieobrane, średniej wielkości ziemniaki. Nie układać ziemniaków w naczyniu zbyt ściśle.
- Podczas fazy nagrzewania należy unikać energicznego mieszania w innych naczyniach i równoczesnych procesów gotowania (takich jak smażenie lub gotowanie) na innych polach grzejnych.
- Podczas działania tej funkcji należy unikać powodowania nadmiernych drgań

zewnętrznych (np. od użycia blendera lub telefonu komórkowego położonego obok płyty grzejnej).

- W zależności od rodzaju produktu i naczyń można dostosować moc grzania po osiągnięciu temperatury wrzenia.
- Sól dodawać dopiero po osiągnięciu temperatury wrzenia.
- Używać pokrywki, aby oszczędzać energię.

## 6.10 Struktura menu

W tabeli przedstawiono podstawową strukturę menu.



### Ustawienia użytkownika

Sym-bol	Ustawienie	Możliwe opcje
b	Dźwięk	Wł. / Wył. (--)
P	Ograniczenie mocy	15 - 73
E	Historia alarmów/ błędów	Lista ostatnich alarmów/błędów.

Aby wprowadzić ustawienia użytkownika należy nacisnąć i przytrzymać  przez 3 sekundy. Następnie nacisnąć i przytrzymać

przycisk . Ustawienia pojawią się na timerze lewych pól grzejnych.

**Poruszanie się po menu:** menu składa się z symbolu ustawienia i wartości. Symbol pojawi się na tylnym timerze, natomiast wartość zostanie wyświetlona na przednim. Aby przechodzić między ustawieniami, należy nacisnąć przycisk  na przednim timerze.

Aby zmienić wartość ustawienia, nacisnąć  lub  na przednim timerze.

**Aby wyjść z menu:** nacisnąć .

### OffSound Control

Dźwięki można włączać/wyłączać w Menu > Ustawienia użytkownika.



Patrz „Struktura menu”.

Gdy dźwięki są wyłączone, dźwięk jest nadal słyszalny, gdy:

- po dotknięciu ;
- timer znika,
- naciśnięto symbol nieaktywny.

## 7. DODATKOWE FUNKCJE

### 7.1 Samoczynne wyłączenie

**Funkcja wyłącza płytę grzejną automatycznie, jeśli:**

- wszystkie pola grzejne są wyłączone,
- po włączeniu płyty grzejnej nie ustawiono żadnej mocy grzania ani biegu wentylatora,
- panel sterowania został zalany lub przez ponad 10 sekund znajduje się na nim przedmiot (naczynie, ściereczka itp.). Rozlegnie się sygnał dźwiękowy i płyta grzejna wyłączy się. Zdjąć przedmiot lub wyczyścić panel sterowania.
- płyta grzejna nagrzewa się zbyt mocno (np. gdy wygotowała się zawartość garnka). Przed ponownym użyciem płyty grzejnej odczekać, aż pole grzejne ostygnie.

- nie można wyłączyć pola grzejnego lub zmienić ustawienia mocy grzania. Po pewnym czasie płyta grzejna wyłącza się.

**Zależność między ustawieniem mocy grzania a czasem, po którym urządzenie wyłączy się:**

Ustawienie mocy grzania	Płyta grzejna wyłącza się po
1 - 2	6 godz.
3 - 4	5 godz.
5	4 godz.
6 - 9	1,5 godziny

## 7.2 Pauza

Ta funkcja przestawia wszystkie włączone pola grzejne na niższe ustawienie mocy grzania.

Gdy funkcja jest włączona, można używać symboli ① i II. Wszystkie pozostałe symbole na panelach sterowania są zablokowane.

Funkcja nie blokuje funkcji zegara:

### 1. Aby włączyć funkcję: nacisnąć II.

Moc grzania zostanie zmniejszona do wartości 1.

### 2. Aby wyłączyć funkcję: nacisnąć II.

Włączy się poprzednie ustawienie mocy grzania.

## 7.3 Blokada

Podczas pracy płyty grzejnej można zablokować panel sterowania. Zapobiega to przypadkowej zmianie ustawienia.

Najpierw należy ustawić moc grzania

**Aby włączyć funkcję:** nacisnąć przycisk .

**Aby wyłączyć funkcję:** nacisnąć przycisk  ponownie.



Funkcja ta wyłącza się przy wyłączeniu płyty grzejnej.

## 7.4 Blokada uruchomienia

Funkcja ta zapobiega przypadkowemu włączeniu płyty grzejnej.

**Aby włączyć funkcję:** nacisnąć ①. Nie wprowadzać żadnego ustawienia mocy grzania. Nacisnąć i przytrzymać przycisk  przez 3 sekundy, aż nad symbolem pojawi się wskaźnik. Wyłączyć płytę grzejną za pomocą ①.



Po wyłączeniu płyty grzejnej funkcja pozostanie aktywna. Wskaźnik powyżej  jest włączony.

**Aby wyłączyć funkcję:** nacisnąć ①. Nie wprowadzać żadnego ustawienia mocy grzania. Nacisnąć i przytrzymać przycisk  przez 3 sekundy, aż nad symbolem zniknie wskaźnik. Wyłączyć płytę grzejną za pomocą ①.

**Gotowanie z włączoną funkcją:** nacisnąć przycisk ①, a następnie nacisnąć  i przytrzymać przez 3 sekundy, aż zniknie wskaźnik nad symbolem. Można obsługiwać płytę grzejną. Po wyłączeniu płyty grzejnej za pomocą ① funkcja zostanie ponownie uruchomiona.

## 7.5 Bridge



Funkcja działa, gdy naczynie zakrywa środki obu pól grzejnych. Więcej informacji na temat prawidłowego umieszczania naczyń można znaleźć w części „Korzystanie z pól grzejnych”. Funkcja nie działa podczas pracy SenseBoil®.

Funkcja ta łączy dwa pola grzejne po lewej stronie, by działały jak jedno.

Najpierw należy ustawić moc grzania jednego z pól grzejnych po lewej stronie.

**Aby włączyć funkcję:** dotknąć . Aby ustawić lub zmienić poziom mocy grzania, należy dotknąć jednego z czujników sterujących.

**Aby wyłączyć funkcję:** dotknąć . Pola grzejne będą działać niezależnie.

## 8. WSKAZÓWKI I PORADY

### OSTRZEŻENIE!

Patrz rozdział dotyczący bezpieczeństwa.

### 8.1 Naczynia



Silne pole elektromagnetyczne z indukcyjnego pola grzejnego bardzo szybko wytwarza ciepło w naczyniu.

Na indukcyjnych polach grzejnych należy używać odpowiednich naczyń.

- Aby zapobiec przegrzaniu i poprawić działanie pól grzejnych, naczynie musi być jak najgrubsze i jak najbardziej płaskie.
- Przed ustawieniem naczynia na powierzchni płyty grzejnej należy upewnić się, że jego spód jest czysty i suchy.
- Należy zawsze uważać, aby nie przesunąć ani nie trzeć naczynia o krawędzie i narożniki szkła, ponieważ może to spowodować odprysnięcie lub uszkodzenie powierzchni szkła.

#### Materiał naczyń

- **prawidłowe:** żeliwo, stal, stal emaliowana, stal nierdzewna, dno wielowarstwowe (z odpowiednim oznaczeniem producenta).
- **nieprawidłowe:** aluminium, miedź, mosiądz, szkło, ceramika, porcelana.

#### Naczynie nadaje się do gotowania na płycie indukcyjnej, jeśli:

- możliwe jest szybkie zagotowanie wody w naczyniu postawionym na polu grzejnym ustawionym na maksymalną moc;
- magnes jest przyciągany przez dno naczynia.

#### Wymiary naczyń

- Indukcyjne pola grzejne dostosowują się automatycznie do wielkości dna naczyń. Naczynia należy stawiać na środku pola grzejnego.
- Wydajność pola grzejnego zależy od średnicy naczynia. Aby zapewnić optymalne przenoszenie ciepła, należy używać naczyń o średnicy zbliżonej do

wielkości danego pola grzejnego, nie większych i nie mniejszych niż zalecane. Aby sprawdzić zalecaną średnicę naczyń, patrz „Dane techniczne” > „Specyfikacja pól grzejnych”.

- Naczynie o średnicy dna mniejszej niż podane minimum pochłania tylko część energii generowanej przez pole grzejne, co spowalnia jego nagrzewanie.
- Ze względów bezpieczeństwa oraz by uzyskać optymalne efekty pieczenia nie należy używać naczyń większych niż podano w rozdziale „Specyfikacja pól grzejnych”. Podczas gotowania należy unikać umieszczania naczyń w pobliżu panelu sterowania. Może to mieć wpływ na działanie panelu sterowania lub spowodować przypadkowe włączenie funkcji płyty grzejnej.



Patrz „Dane techniczne”.

### 8.2 Hałas podczas pracy

#### Jeśli słychać:

- trzaski: naczynie wykonane jest z różnych materiałów (konstrukcja wielowarstwowa).
- gwizdanie: pole grzejne jest ustawione na wysoką moc grzania, a naczynie jest wykonane z różnych materiałów (konstrukcja wielowarstwowa).
- buczenie: ustawiono wysoką moc grzania.
- klikanie: następuje przełączanie elektryczne.
- syczenie, brzęczenie: wentylator pracuje.

**Opisane odgłosy są normalnym zjawiskiem i nie świadczą o usterce urządzenia.**

### 8.3 Ōko Timer (Zegar eko)

Aby oszczędzać energię, grzałka pola grzejnego wyłącza się zanim zabrmi sygnał wyłącznika czasowego. Różnica w czasie pracy urządzenia zależy od ustawionego poziomu mocy grzania oraz czasu gotowania.

## 8.4 Uproszczony przewodnik kulinarny

Zależność między ustawieniem mocy grzania a poborem mocy przez pole grzejne nie jest liniowa. Zwiększenie mocy grzania nie powoduje proporcjonalnego zwiększenia poboru mocy. Przy ustawieniu średniej mocy

grzania pole grzejne wykorzystuje mniej niż połowę swojej mocy.



Dane przedstawione w tabeli mają wyłącznie charakter orientacyjny.

Ustawienie mocy grzania	Zastosowanie:	Czas (min)	Wskazówki
1	Podtrzymywanie temperatury potraw.	w razie potrzeby	Umieścić pokrywkę na naczyniu.
1 - 2	Sos holenderski, roztopianie: masła, czekolady, żelatyny.	5 - 25	Zamieszać od czasu do czasu.
2	Ścinanie: puszyste omelety, smażone jajka.	10 - 40	Należy gotować z założoną pokrywką.
2 - 3	Gotowanie ryżu lub potraw mlecznych, podgrzewanie gotowych potraw.	25 - 50	Dodać co najmniej dwukrotnie więcej płynu niż ryżu. Potrawy mleczne mieszać od czasu do czasu.
3 - 4	Gulasz z warzyw, ryb, mięsa.	20 - 45	Dodać kilka łyżek wody. Sprawdzać ilość wody w trakcie tego procesu.
4 - 5	Gotowanie ziemniaków i innych warzyw na parze.	20 - 60	Nalać na dno garnka 1-2 cm wody. Sprawdzać ilość wody w trakcie tego procesu. Przykryć garnek pokrywką.
4 - 5	Gotowanie większych ilości potraw, duszenie i zupy.	60 - 150	Do 3 l wody plus składniki.
6 - 7	Delikatne smażenie: eskalopki, cordon bleu, kotlety, bryzole, kiełbasa, wątróbki, zasmażki, jajka, naleśniki, pączki.	w razie potrzeby	Odwracać w razie potrzeby.
7 - 8	Intensywne smażenie, placki ziemniaczane, steki z polędwicy, steki.	5 - 15	Odwracać w razie potrzeby.
9	Gotowanie wody, gotowanie makaronu, obsmażanie mięsa (gulasz, mięso duszone w sosie własnym), smażenie frytek.		
<b>P</b>	Gotowanie większej ilości wody. PowerBoost jest wł.		

## 9. KONSERWACJA I CZYSZCZENIE



### OSTRZEŻENIE!

Patrz rozdział dotyczący bezpieczeństwa.

### 9.1 Informacje ogólne

- Czyścić płytę grzejną po każdym użyciu.
- Zawsze używać naczyń z czystym dnem.

- Zarysowania lub ciemne plamy na powierzchni nie mają wpływu na działanie płyty grzejnej.
- Stosować specjalne środki przeznaczone do czyszczenia powierzchni płyty grzejnej.
- Zawsze używać skrobaka zalecanego do płyt grzejnych o szklanej powierzchni. Skrobak należy stosować wyłącznie jako dodatkowe narzędzie do czyszczenia szkła po czyszczeniu standardowym.

### **OSTRZEŻENIE!**

Do czyszczenia szklanej powierzchni nie wolno używać noży ani innych ostrych, metalowych narzędzi.

## 9.2 Czyszczenie płyty grzejnej

- **Wyjąć natychmiast:** stopiony plastik, folię, sól, cukier oraz zabrudzenia z potraw zawierających cukier. W przeciwnym razie zabrudzenia mogą uszkodzić płytę grzejną. Uważać, aby się nie oparzyć. Użyć specjalnego skrobaka, przykładając go pod ostrym kątem do szklanej

powierzchni i przesuwać po niej ostrzem.

- **Usuwać, gdy płyta grzejna wystarczająco ostygnie:** pierścienie po kamieniu, pierścienie po wodzie, plamy tłuszczu, błyszczące metaliczne odbarwienia. Przetrzeć płytę grzejną wilgotną szmatką z dodatkiem delikatnego detergentu. Po wyczyszczeniu wytrzeć płytę grzejną do sucha miękką szmatką.
- **Usunąć błyszczące metaliczne odbarwienia:** użyć wodnego roztworu octu i wyczyścić szklaną powierzchnię wilgotną szmatką.









## 10. ROZWIĄZANIE PROBLEMÓW



### **OSTRZEŻENIE!**

Patrz rozdział dotyczący bezpieczeństwa.

### 10.1 Co zrobić, gdy...

Problem	Możliwa przyczyna	Środek zaradczy
Nie można uruchomić płyty grzejnej ani nią sterować.	Płyta grzejnej nie podłączono do zasilania lub podłączono nieprawidłowo.	Sprawdzić, czy płytę grzejną podłączono prawidłowo do zasilania.
	Zadziałał bezpiecznik.	Sprawdzić, czy bezpiecznik jest przyczyną usterki. Jeżeli nadal będzie dochodzić do wyzwalania bezpiecznika, należy skontaktować się z wykwalifikowanym elektrykiem.
	W ciągu 60 sekund nie ustawiono mocy grzania.	Ponownie włączyć płytę grzejną i ustawić moc grzania w ciągu maksymalnie 60 sekund.
	Dotknięto jednocześnie 2 lub więcej pól czujników.	Dotknąć tylko jednego pola czujnika.
	Działa funkcja Pauza.	Patrz „Pauza”.
	Na panelu sterowania znajdują się plamy wody lub tłuszczu.	Wyczyścić panel sterowania.
Słychać ciągle sygnał dźwiękowy.	Nieprawidłowe podłączenie elektryczne.	Odłączyć płytę grzejną od zasilania elektrycznego. Zwrócić się do wykwalifikowanego elektryka, aby sprawdził instalację.
Nie można ustawić maksymalnej mocy grzania jednego z pól grzejnych.	Pozostałe pola zużywają maksymalną dostępną moc. Płyta grzejna działa prawidłowo.	Zmniejszyć moc pozostałych pól grzejnych podłączonych do tej samej fazy. Patrz „Zarządzanie energią”.

Problem	Możliwa przyczyna	Środek zaradczy
Rozlegnie się sygnał dźwiękowy i płyta grzejna wyłączy się. Gdy płyta grzejna jest wyłączona, rozlega się sygnał dźwiękowy.	Umieszczono przedmiot na jednym lub większej liczbie pól czujników.	Zdjąć przedmiot z pól czujników.
Płyta grzejna wyłączy się.	Na polu czujnika znajduje się przedmiot  .	Zdjąć przedmiot z pola czujnika.
Wskaźnik ciepła resztkowego nie włącza się.	Pole grzejne nie jest gorące, ponieważ działało za krótko lub nastąpiło uszkodzenie czujnika.	Jeśli pole grzejne działało wystarczająco długo, aby było gorące, należy skontaktować się z autoryzowanym centrum serwisowym.
Panel sterowania staje się gorący w dotyku.	Naczynie jest zbyt duże lub ustawione zbyt blisko panelu sterowania.	Jeśli to możliwe, duże naczynia należy ustawiać na tylnych polach.
Brak sygnałów dźwiękowych podczas dotykania pól czujników na panelu.	Sygnały dźwiękowe są wyłączone.	Włączyć sygnały dźwiękowe. Patrz „Codzienne użytkowanie”.
Zaświeci się wskaźnik nad symbolem  .	Działa funkcja Blokada uruchomienia lub Blokada.	Patrz „Zabezpieczenie przed uruchomieniem przez dzieci” i „Blokada”.
Pasek regulacji miga.	Brak naczynia na polu grzejnym lub pole grzejne nie zostało całkowicie zakryte.	Postawić naczynie na polu grzejnym, tak aby całkowicie zakryło pole grzejne.
	Użyto nieodpowiedniego naczynia.	Stosować naczynia odpowiednie do płyt indukcyjnych. Patrz „Wskazówki i porady”.
	Średnica dna naczynia jest za mała dla wybranego pola.	Używać naczyń o odpowiednich wymiarach. Patrz „Dane techniczne”.
 i  pojawiają się jednocześnie.	Moc jest zbyt niska ze względu na nieodpowiednie lub puste naczynie.	Należy użyć odpowiedniego rodzaju naczynia. Patrz „Wskazówki i porady” oraz „Dane techniczne”. Nie należy włączać żadnego pola grzejnego, jeśli znajduje się na nim puste naczynie.
 i  pojawiają się jednocześnie.	Naczynie jest puste lub znajduje się w nim inny płyn niż woda, np. olej.	Należy unikać używania tej funkcji do gotowania innych płynów niż woda.
 i  pojawiają się jednocześnie.	W naczyniu znajduje się zbyt dużo lub zbyt mało wody. Gotowano inne składniki niż wodę i ziemniaki. Temperatura wrzenia przesunęła się w czasie i funkcja SenseBoil® nie mogła działać prawidłowo.	Do gotowania wody i ziemniaków używać wyłącznie SenseBoil®. Patrz „Wskazówki i porady”.
Słychać sygnał dźwiękowy, wskaźniki nad  migają i funkcja SenseBoil® się nie uruchamia.	Żadne z pól grzejnych nie jest gotowe do użycia z funkcją SenseBoil®. Wybrane pola grzejne zawierają jeszcze ciepło resztkowe lub są nadal używane.	Należy zakończyć gotowanie i wybrać pole grzejne, które nie zawiera ciepła resztkowego.

Problem	Możliwa przyczyna	Środek zaradczy
SenseBoil® nie działa.	Zbyt niska moc płyty grzewczej.	Ustaw wyższą moc. Należy upewnić się, że wybrana moc nie powoduje przekroczenia wartości prądu znamionowego bezpieczników w instalacji domowej. Patrz rozdział „Przed pierwszym użyciem” > „Ograniczenie mocy”.
Na wyświetlaczu pojawi się  i cyfra.	Wystąpił błąd płyty grzejnej.	Wyłączyć płytę grzejną i włączyć ponownie po 30 sekundach. Jeśli ponownie wyświetli się  , należy odłączyć płytę grzejną od zasilania. Po upływie 30 sekund ponownie podłączyć płytę. Jeśli problem będzie występował nadal, należy skontaktować się z autoryzowanym centrum serwisowym.

## 10.2 Jeśli nie można znaleźć rozwiązania...

Jeżeli rozwiązanie problemu we własnym zakresie nie jest możliwe, należy skontaktować się ze sprzedawcą lub z autoryzowanym punktem serwisowym. Podać dane z tabliczki znamionowej. Upewnić się,

że płyta grzejna była prawidłowo użytkowana. Jeśli nie, naprawę wykona odpłatnie pracownik serwisu lub sprzedawca – również w okresie gwarancyjnym. Informacje na temat okresu gwarancyjnego i autoryzowanych punktów serwisowych znajdują się w broszurze gwarancyjnej.

## 11. DANE TECHNICZNE

### 11.1 Tabliczka znamionowa

Model MIS62453FW  
 Typ 61 B4A 01 AA  
 Indukcja 7.35 kW  
 Nr seryjny.....  
 ELECTROLUX

Numer produktu (PNC) 949 599 325 00  
 220 - 240 V / 400 V 2N, 50 Hz  
 Wyprodukowano w: Niemczech  
 7.35 kW



### 11.2 Parametry pól grzejnych

Pole grzejne	Moc znamionowa (maksymalna moc grzania) [W]	PowerBoost [W]	Maksymalny czas funkcji PowerBoost [min]	Średnica naczy- nia [mm]
Lewe przednie	2300	3200	10	125 - 210
Lewe tylne	2300	3200	10	125 - 210
Prawe przednie	1400	2500	4	125 - 145
Prawe tylne	1800	2800	10	145 - 180

Moc pól grzejnych może różnić się od wartości podanych w tabeli. Zmienia się ona w zależności od materiałów i wymiarów naczyń.

W celu uzyskania optymalnych efektów gotowania należy stosować naczynia o średnicy nie większej niż podano w tabeli.

## 12. EFEKTYWNOŚĆ ENERGETYCZNA

### 12.1 Informacje o produkcie według rozporządzenia UE w sprawie

Dane identyfikacyjne modelu	MIS62453FW	
Typ płyty grzejnej	Płyta grzejna do zabudowy	
Liczba pól grzejnych	4	
Technologia grzania	Płyta indukcyjna	
Średnica okrągłych pól grzejnych (Ø)	Prawe przednie Prawe tylne	14.5 cm 18.0 cm
Długość (Dł.) i szerokość (Szer.) nieokrągłego pola grzejnego	Lewe przednie	Dł. 22.1 cm Szer. 21.8 cm
Długość (Dł.) i szerokość (Szer.) nieokrągłego pola grzejnego	Lewe tylne	Dł. 22.1 cm Szer. 21.8 cm
Zużycie energii na pole grzejne (EC electric cooking)	Lewe przednie Lewe tylne Prawe przednie Prawe tylne	188.9 Wh/kg 188.9 Wh/kg 180.8 Wh/kg 176.9 Wh/kg
Zużycie energii przez płytę grzejną (EC electric hob)	183.9 Wh/kg	

IEC / EN 60350-2 – elektryczny sprzęt do gotowania do użytku domowego – część 2: Płyty grzejne – metody pomiaru wydajności.

Parametry elektryczne powierzchni grzejnej są odpowiednio oznaczone przy poszczególnych polach grzejnych.

### 12.2 Oszczędzanie energii

Postępując zgodnie z poniższymi wskazówkami, można zaoszczędzić energię podczas codziennego gotowania.

- Podczas podgrzewania wody używać tylko niezbędnej jej ilości.
- Jeśli to możliwe, zawsze zakładać pokrywki na naczynia.
- Naczynia stawiać na środku pola grzejnego.
- Wykorzystać ciepło resztkowe, aby utrzymać ciepło potrawy lub ją stopić.

### 12.3 Informacje o produkcie dotyczące poboru mocy i maksymalnego czasu do osiągnięcia odpowiedniego trybu niskiego poboru mocy

Zużycie energii w trybie wyłączenia	0.3 W
Maksymalny czas potrzebny na automatyczne przejście urządzenia do odpowiedniego trybu niskiego poboru mocy	2 min

## 13. OCHRONA ŚRODOWISKA

Materiały oznaczone symbolem  należy poddać utylizacji. Opakowanie urządzenia włożyć do odpowiedniego pojemnika w celu przeprowadzenia recyklingu. Należy zadbać o ponowne przetwarzanie odpadów urządzeń elektrycznych i elektronicznych, aby chronić środowisko naturalne oraz ludzkie zdrowie.

Nie wolno wyrzucać urządzeń oznaczonych symbolem  razem z odpadami domowymi. Należy zwrócić produkt do miejscowego punktu ponownego przetwarzania lub skontaktować się z odpowiednimi władzami miejskimi.

**electrolux.com**

867384304-B-262024



**CE**