

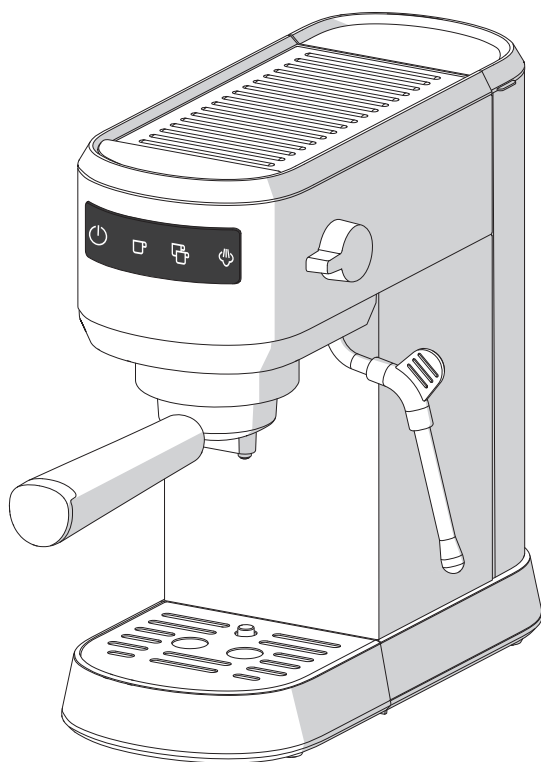

Instruction Book

E6EC1-XXXX
E5EC1-XXXXX
Espresso
Machine



GB INSTRUCTION BOOK

FR MODE D'EMPLOI

AR دليل المستخدم

CZ NÁVOD K POUŽITÍ

DE GEBRAUCHSANWEISUNG

DK BRUGSANVISNING

EE KASUTUSJUHEND

FI KÄYTTÖOHJE

HR KORISNIČKI PRIRUČNIK

HU FELHASZNÁLÓI KÉZIKÖNYV

IT MANUALE D'USO

LT NAUDOJIMO INSTRUKCIJA

LV LIETOTĀJA ROKASGRĀMATA

NO BRUKERHÅNDBOK

PL INSTRUKCJA OBSŁUGI

RO MANUALUL UTILIZATORULUI

RS УПУТСТВО ЗА УПОТРЕБУ

RU ИНСТРУКЦИЯ ПО
ЭКСПЛУАТАЦИИ

SE BRUKSANVISNING

SI NAVODILA ZA UPORABO

SK NÁVOD NA POUŽÍVANIE

TR KULLANIM KILAVUZU

UA ІНСТРУКЦІЯ З
ЕКСПЛУАТАЦІЇ

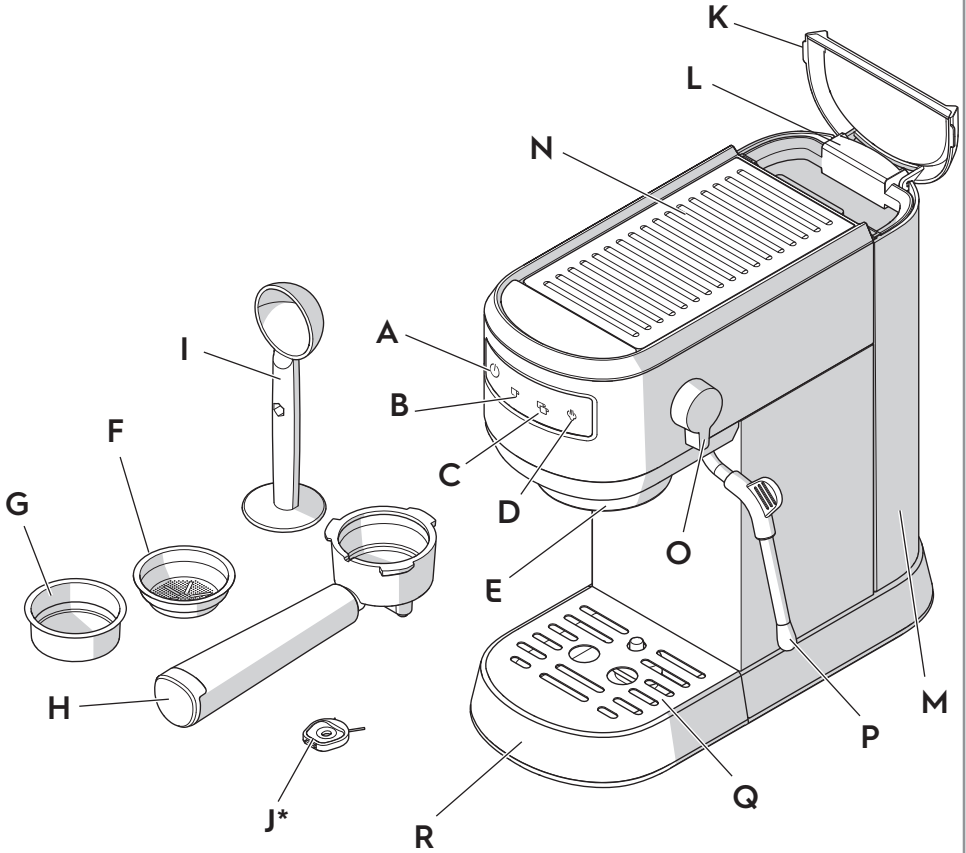

* available in certain models only

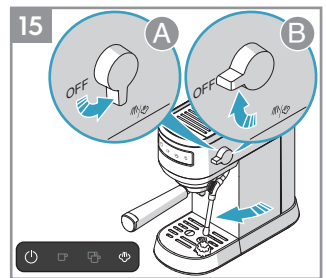
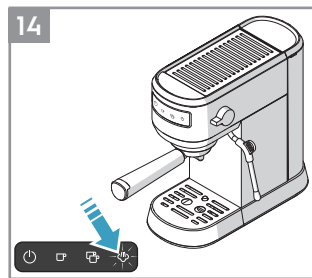
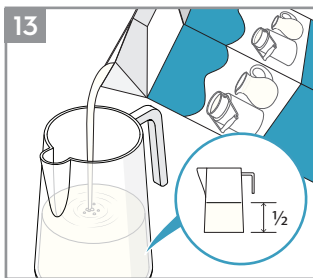
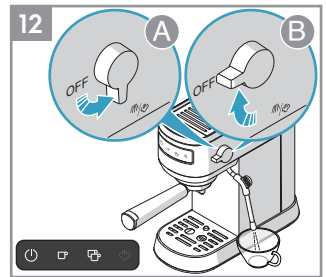
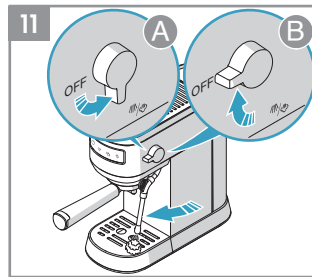
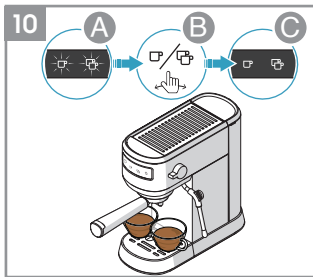
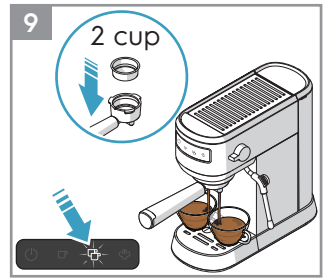
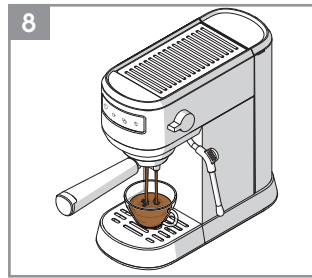
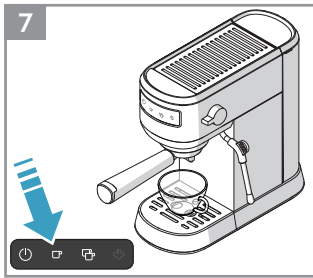
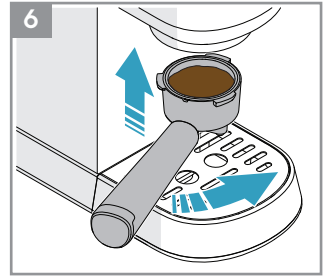
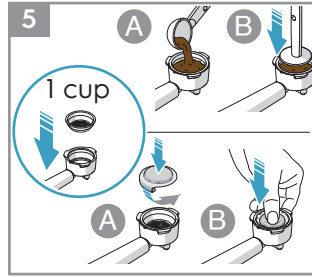
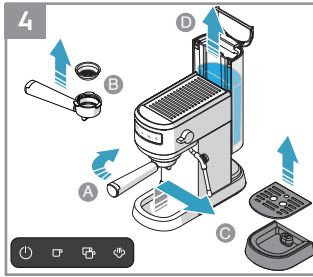
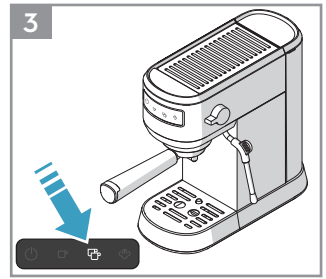
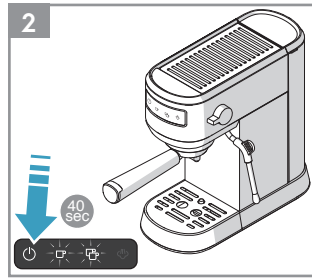
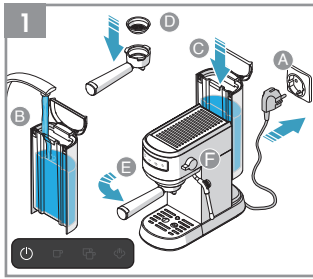

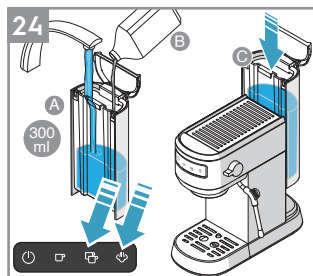
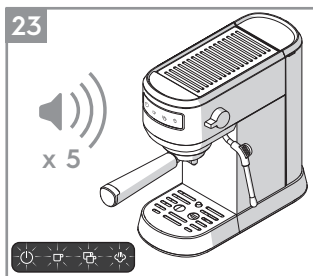
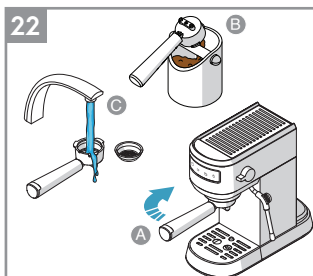
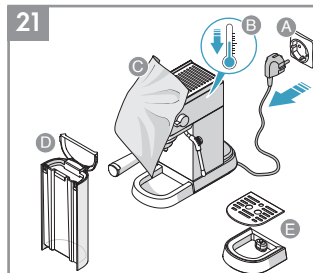
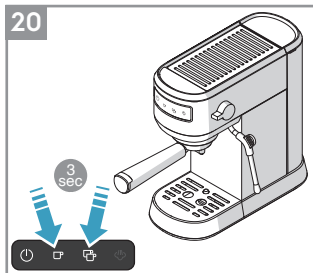
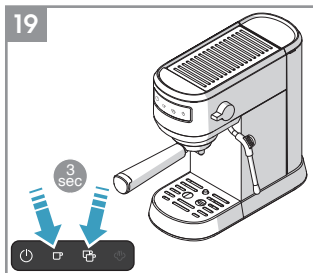
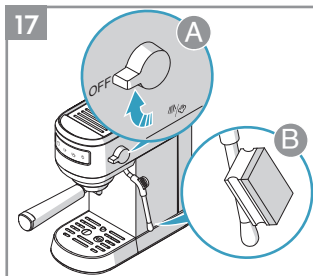
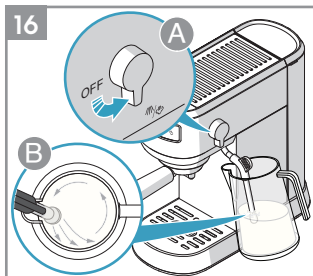

 electrolux.com/shop



**Premium Coffee
Descaler**
Ref : EPD1
PNC : 900923302



**Premium Cleaning
Tablets**
Ref : ECT
PNC : 900168167

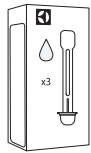

**PureAdvantage™
water filter**
Ref : EPAB3
PNC : 900167741

CONTENTS

ENGLISH	6	HRVATSKI	54	SRPSKI	102
ARABIC	11	MAGYAR	60	РУССКИЙ	108
ČEŠTINA	16	ITALIANO	66	SVENSKA	114
DEUTSCH	22	LIETUVIŠKAI	72	SLOVENŠČINA	120
DANSK	30	LATVIEŠU	78	SLOVENČINA	126
EESTI	36	NORSK	84	TŸRKÇE	132
SUOMI	42	POLSKI	90	УКРАЇНСЬКА	138
FRANÇAIS	48	ROMÂNĂ	96		

WE'RE THINKING OF YOU

Thank you for purchasing an Electrolux appliance. You've chosen a product that brings with it decades of professional experience and innovation. Ingenious and stylish, it has been designed with you in mind. So whenever you use it, you can be safe in the knowledge that you'll get great results every time.

Welcome to Electrolux.

Visit our website to:



Get usage advice, brochures, trouble shooter, service information: www.electrolux.com



Register your product for better service:
www.electrolux.com/productregistration



Buy accessories and consumables for your appliance:
www.electrolux.com/shop

CUSTOMER CARE AND SERVICE

When contacting Service, ensure that you have the following data available:

- Model number
- PNC number
- Serial number

The information can be found on the rating plate.

ENGLISH

Thank you for choosing an Electrolux product. In order to ensure the best results, always use original Electrolux accessories and spare parts. They have been designed especially for your product. This product is designed with the environment in mind. All plastic parts are marked for recycling purposes.

COMPONENTS (picture page 2)

- | | |
|-----------------------------------|--|
| A. Power indicator button | J. Cleaning pin* |
| B. One-cup indicator/button | K. Water tank lid |
| C. Two-cup indicator/button | L. Water tank handle |
| D. Steam indicator/button | M. Water tank |
| E. Brewing head | N. Cup warmer |
| F. One-cup/E.S.E pod filter cup | O. Steam knob |
| G. Two-cup filter cup | P. Hot water/steam nozzle (milk frother) |
| H. Filter holder | Q. Drip grid |
| I. Tamper/dispenser measure spoon | R. Drip tray |

* available in certain models only

SAFETY ADVICE

Read the following instructions carefully before using the appliance for the first time.

- This appliance can be used by children aged from 8 years and above and persons with reduced physical, sensory or mental capabilities or lack of experience and knowledge if they have been given supervision or instruction concerning use of the appliance in a safe way and understand the hazards involved.
- Children shall not play with the appliance.
- Cleaning and user maintenance shall not be made by children unless they are supervised.
- Keep the appliance and its cord out of reach of children less than 8 years old.
- The appliance may only be connected to a power supply whose voltage and frequency comply with the specifications on the rating plate!
- Never use or pick up the appliance if
 - the supply cord is damaged,
 - the housing is damaged.
- The appliance must only be connected to an earthed socket. If necessary, an extension cable suitable for 10 A can be used.
- If the appliance or the supply cord is damaged, it must be replaced by the manufacturer, its service agent or similarly qualified person, in order to avoid hazard.
- Always place the appliance on a flat, level surface.
- The appliance must be switched off and the mains plug withdrawn each time after use, before cleaning and maintenance.
- The appliance and accessories become hot during operation. Use only designated handles and knobs. Allow to cool down before cleaning or storage.
- The mains cable must not come into contact with any hot parts of the appliance.
- Do not remove the filter holder during the brewing process as the appliance is pressurized. **The risk of burns exists.**
- Do not remove the water tank during the brewing process.
- Do not remove the filter holder during the brewing process or when there's steam /

hot water escaping from the filter holder. Ensure to release the pressure into water tank before removing the filter holder. **DANGER! There is risk of scalding.**





- Release pressure through hot water/steam nozzle before removing filter holder.
- Warning: **Avoid steam burn.**
- When the steam function is used there can be some hot water dripping from the brewing head. **DANGER! The water is hot, there is a risk for scalding.**
- When opening the steam knob there is a shot of hot water coming out. Be careful and open the steam valve slowly. **DANGER! The water is hot, there is a risk for scalding.**
- Do not immerse the appliance in water or any other liquid.
- Do not exceed the maximum filling volume as indicated on the appliances.
- Fill the water tank only with cold water, never with milk or other liquids.
- Always use fresh water to brew espresso to promise the best taste.
- Do not use the appliance if the water tank has not been filled.
- Do not use the appliance without the drip tray or drip grid, unless a higher cup/mug is in use.
- Do not use or place the appliance on a hot surface or near source of heat.
- Warning: Avoid spillage on the connector.
- This appliance is intended for domestic use only. The manufacturer cannot accept any liability for possible damage caused by improper or incorrect use.
- This appliance is not intended to be operated by means of an external timer or separate remote-control system.

This appliance is intended to be used in household and similar applications such as:











- staff kitchen areas in shops, offices and others working environments;
- farm houses;
- by clients in hotels, motels and other residential type environments;
- bed and breakfast type environments.

GETTING STARTED (picture page 3 and 4)





Start the machine for the first time

- 1 Place the machine on a flat surface. Plug in the machine to turn on its stand-by mode, while  button turns half on. Fill the tank with cold pure water. Put filter cup into filter holder, and then fix it onto brewing head anti-clockwise from "INSERT" to "LOCK" position without coffee. Make sure the knob is at the horizontal position ("OFF" position).
- 2 Start the machine with the  button, whose light turns fully on and  and  buttons start blinking.
- 3 When buttons stop blinking, pre-heating is done. Press  button to start brewing process. **NOTE: There may be noise when pumping the water for the first time. It is normal. The machine is releasing the air from inside. The noise will stop after about 20 seconds.**
- 4 When brewing is finished, remove the filter holder clockwise, clean up the filter and clear up the drip tray. Now the machine is ready to use. **NOTE: The machine will turn off automatically after 20 mins of no operation.**











Make espresso coffee

- 5 Put one-cup filter cup into filter holder. Add one spoon of ground coffee, press it tight with tamper; or add an E.S.E pod and put it into filter cup. **E.S.E (Easy Serving Espresso) Pods can be used to simplify the espresso preparation. Each pre-packed pod contains 7 grams of coffee, already measured and pressed and sealed between 2 fine layers of filter paper.**
- 6 Fix the filter holder onto brewing head anti-clockwise from "INSERT" to "LOCK" position.
- 7 Put a warm cup on the drip tray. In "pre-heating done" mode when  and  and  buttons are steadily and fully light on, press  button to start brewing process.
- 8 Wait a moment and the top-grade coffee will flow out. When the machine stops working, your coffee is now ready.
- 9 Now apply two-cup filter cup. Press  button. Brew 2 cups of espresso at the same time.
- 10 **NOTE: If both  and  buttons start blinking quickly, you may simply press  or  button to cancel brewing, or (step 11)**
- 11 **(step 10) you may restart brewing after cooling down the boiler. Turning the knob to  position and release hot water from steam nozzle. The pump stops working automatically when it's done cooling off. Turn the knob off and resume brewing again.**









Make hot water

- 12 In "pre-heating done" mode when  and  and  buttons are steadily and fully light on, turn the knob to  position. Hot water comes out of the steam nozzle. Turn the knob off when the desired amount is complete.

Froth milk and make cappuccino/latte

- 13 Fill a jug with 100ml (for cappuccino) or 200ml (for latte) milk. **NOTE: make sure jug diameter is no less than 70±5mm, and jug capacity can hold twice the milk volume after it's done frothing.**
- 14 In "pre-heating done" mode when  and  and  buttons are steadily and fully light on, press  button, it starts blinking. **NOTE: Use full milk at refrigerator temperature (NOT HOT!).**
- 15 When the  button stops blinking, steam / milk frothing function is ready. Before frothing milk, push steam nozzle in the direction of drip tray, turn the knob to  position and release steam until there's no water coming out, then turn off steam function by turning the knob back to horizontal "OFF" position.
- 16 Immerse steam nozzle in milk about 2cm under the milk surface, turn on the knob. Make sure the steam nozzle is placed in a position that makes the milk turning in one direction inside the jug from top to bottom.
- 17 When the desired level of foam is reached, turn off the knob. **NOTE: Clean steam nozzle with wet sponge immediately after steam stops generating, but care not to hurt! The pump automatically stops working after milk frothing for 3 minutes.**
- 18 Pour the frothed milk into the espresso prepared, now the cappuccino/latte is ready. Sweeten to taste and if desired, sprinkle the froth with a little cocoa powder. **NOTE: After making steam, you may immediately make espresso again by pressing  or  button. If both  and  buttons start blinking quickly, cool down the boiler and resume brewing (see step 11).**

DIY / volume











- 19 In "pre-heating done" mode when  and  and  buttons are steadily and fully light on, long press  /  button for 3 seconds to start resetting mode. Press  /  button to start brewing and press again to stop when the desired volume is complete. Now the volume is saved for next operation and from then on.
- 20 Restore factory volume setting simply by long pressing  and  buttons for 3 seconds again.

CLEANING AND CARE

- 21 Turn the machine off and unplug the power cord. Let the machine cool down completely before cleaning. Wipe all outer surfaces with a damp cloth. Clean water tank, drip tray and drip grid regularly. Never use caustic or abrasive cleaners, and never immerse the machine in liquid!

- 22 Detach the filter holder by turning it clockwise. Scrap coffee residue or used E.S.E pod. Extract the filter cup from the filter holder, rinse them with clean water and dry thoroughly.

DECALCIFYING

- 23 Descaling is recommended when all indicators blink 5 times with 5 beeps the moment machine is turned on. Descaling warning will repeat 2 more times each time when you turn on the appliance if you do not perform descaling or do not cancel by simultaneously pressing  and  and  for 3 seconds.
- 24 Fill the water tank to 300ml level with water and then add the descaling agent (or fill in water and vinegar 1:1). Use only an environmentally friendly descaling agent and always follow the manufacturer's instructions. In "pre-heating done" mode when  and  and  buttons are steadily and fully light on, simultaneously press  and  for 3 seconds to start descaling process, during which  and  buttons blinking slowly one after another. When descaling completes, the machine will return to stand-by mode. Perform step 1-4 twice before using the machine.

Enjoy your new Electrolux product!

TROUBLESHOOTING

PROBLEM	POSSIBLE CAUSE	SOLUTION
Water leaks from the bottom of coffee maker.	There is too much water in the drip tray.	Please clean the drip tray.
	The coffee maker malfunctions.	Please contact with the authorized service facility for repairing.
Water leaks outside of filter cup.	There is some coffee powder on filter edge when locked into the brewing head.	Clear up the coffee powder on the filter edge.
Acid (vinegar) taste exists in espresso coffee.	Didn't perform descaling correctly.	Clean up machine according to step 1-4 for "Start the machine for the first time".
	The coffee powder is stored in a hot, wet place for a long time. The coffee powder turns bad.	Please use fresh coffee powder, or store unused coffee powder in a cool, dry place. After opening a package of coffee powder, reseal it tightly and store it in a refrigerator to maintain its freshness.
The coffee maker cannot work anymore or does not respond at all.	The power outlet is not plugged well.	Plug the power cord into an earthed socket correctly. If the appliance still does not work, please contact with the authorized service facility for repairing.
The steam / milk frothing does not work properly.	The white indicator is not illuminated.	Only after the white indicator is illuminated, the steam station can be used to perform milk frothing.
	The container is too big or the shape is not fit.	Use high and narrow cup or professional milk frothing jug.
	You have used skimmed milk	Use whole milk or half-skimmed milk.
Steam indicator blinking quickly.	Make steam for 3 minutes and the steam knob is not reset.	Reset steam knob to "OFF" position.

PROBLEM	POSSIBLE CAUSE	SOLUTION
One-cup indicator and two-cup indicator blinking quickly.	Make hot water for 40ml and then the steam knob is not reset.	Reset steam knob to "OFF" position.
	The steam knob is not reset after cooling down.	
	Boiler temperature is too high.	Cool it down by perform Step 11.
One-cup indicator, two-cup indicator and steam indicator blinking quickly.	The steam knob is not reset, but the machine is turned on.	Reset steam knob to "OFF" position.
ALL indicators blinking at the same time for 5 times.	Need descaling.	Perform decalcifying.
Filter holder is too tight to operate.	Too much coffee powder filled in filter.	Fill filter cup with less coffee powder.
Coffee flows drip by drip.	Too much powder.	Fill filter cup with less coffee powder.
	Too fine coffee powder and tamped too tight.	Make more coarse coffee powder or tamp coffee powder with less force.
	Filter cup blocked.	Clean the filter cup with cleaning pin.

ENVIRONMENTAL CONCERNS

Recycle materials with the symbol . Put the packaging in relevant containers to recycle it. Help protect the environment and human health by recycling waste of electrical and electronic appliances.

Do not dispose appliances marked with the symbol  with the household waste. Return the product to your local recycling facility or contact your municipal office.

i For Switzerland:

Where should you take your old equipment?

Anywhere that sells new equipment or hand it in to official SENS collection points or official SENS recycling firms. The list of official SENS collection points can be found at www.erecycling.chseconds

Electrolux reserves the right to change products, information and specifications without notice.

المكوّن (صفحة الصور 2)

A. مؤشر/زر الطاقة	J. دبوس التنظيف*
B. مؤشر / زر كوب واحد	K. غطاء خزان المياه
C. مؤشر / زر الكوبين	L. مقبض خزان المياه
D. مؤشر / زر البخار	M. خزان المياه
E. رأس التخمير	N. سخان الأكواب
F. كوب فلتر كبسولة الإسبريسو سهل التقديم (E.S.E)	O. مقبض البخار
G. كوب فلتر كوبين	P. فوهة الماء الساخن / البخار (جهاز عمل رغوة الحليب)
H. حامل الفلتر	Q. شبكة التنقيط
I. ملعقة التعامل / القياس	R. صينية التنقيط

* تتوفر في موديلات معينة فقط

نصيحة متعلقة بالسلامة اقرأ التعليمات التالية بعناية قبل استخدام الجهاز لأول مرة.

- يمكن استخدام هذا الجهاز بمعرفة الأطفال بدءًا من سن 8 سنوات فما فوق والأشخاص الذين يعانون من ضعف القدرات البدنية أو الحسية أو العقلية أو عدم الخبرة أو المعرفة شريطة توفير الإشراف والتوجيه لهم فيما يتعلق باستخدام الجهاز.
- يجب منع الأطفال من العبث بالجهاز.
- لا يجوز للأطفال إجراء التنظيف وصيانة المستخدم إلا إذا كانوا أكبر من 8 سنوات وتحت إشراف آخرين.
- أبعد الجهاز وسلّكه عن متناول الأطفال الذين تقل أعمارهم عن 8 سنوات.
- لا يمكن توصيل الجهاز إلا بمصدر طاقة ذي جهد وتردد يتوافقان مع المواصفات الموجودة على لوحة بيانات المنتج!
- لا تستخدم الجهاز أو تنظفه إذا كان – سلك الإمداد الكهربائي تالفًا، – المبيت تالفًا.
- يجب توصيل الجهاز بمقبس مؤرض فقط. عند الضرورة، يمكن استخدام كابل تمديد مناسب لـ 10 أمبير.
- في حالة تلف الجهاز أو سلك الإمداد الكهربائي، يجب استبداله من قبل المصنّع أو وكيل الخدمة الخاص به أو غيره من الأشخاص المؤهلين لتفادي التعرض للخطر.
- ضع الجهاز دائمًا على سطح مستو.
- يجب إيقاف تشغيل الجهاز وسحب قابس التيار الكهربائي في كل مرة بعد الاستخدام، قبل تنظيفه أو إجراء أي صيانة له.
- ارتفعت حرارة الجهاز والملحقات أثناء التشغيل. استخدم المقابض والأزرار المخصصة فقط. اترك الجهاز ليبرد قبل التنظيف أو التخزين.
- يجب ألا يتلامس كابل التيار الرئيسي مع أي أجزاء ساخنة من الجهاز.
- لا تقم بإزالة خزان المياه أثناء عملية التخمير.
- لا تقم بإزالة حامل الفلتر أثناء عملية التخمير أو عندما يكون هناك بخار / ماء ساخن يتسرب من حامل الفلتر أثناء خضوع الجهاز للضغط. **خطر! هناك خطر الإصابة بالحروق.**
- حرر الضغط من خلال فوهة الماء الساخن / البخار (اتبع خطوة التعليمات 11) قبل إزالة حامل الفلتر.
- تحذير: تجنب الحروق الناجمة عن البخار.
- عند استخدام وظيفة البخار، يمكن أن يكون هناك بعض الماء الساخن المتساقط

- من رأس التخمير. **خطر! الماء ساخن، وهناك خطر التعرض للحروق.**
- عند فتح مقبض البخار، تخرج دفعة من الماء الساخن. كن حذرًا وافتح صمام البخار ببطء. **خطر! الماء ساخن، وهناك خطر التعرض للحروق.**
- لا تغمر الجهاز في الماء أو أي سائل آخر.
- لا تتجاوز الحد الأقصى لحجم الماء على النحو المذكور على الأجهزة.
- لا تملأ خزان المياه إلا بالماء البارد، وليس بالحليب أو السوائل الأخرى.
- استخدم دائمًا المياه العذبة لتحضير الإسبريسو للحصول على أفضل مذاق.
- لا تستخدم الجهاز إذا لم يتم ملء خزان المياه.
- لا تستخدم الجهاز بدون صينية التنقيط أو شبكة التنقيط، ما لم يكن هناك كوب / قذح أعلى قيد الاستخدام.
- لا تستخدم الجهاز أو تضعه على سطح ساخن أو بالقرب من مصدر للحرارة.
- **تحذير:** تجنب انسكاب أي شيء على الموصل.
- الجهاز مصمم للاستخدام المنزلي فقط. لا تتحمل الشركة المصنعة أي مسؤولية عن الضرر المحتمل الناجم عن الاستخدام غير السليم أو غير الصحيح.
- هذا الجهاز غير مخصص للعمل من خلال وسائل مثل مؤقت خارجي أو نظام تحكم عن بُعد منفصل.

هذا الجهاز مخصص للاستخدام في المنزل والاستخدامات المماثلة مثل:

- مناطق مطبخ الموظفين بالمتاجر والمكاتب وبيئات العمل الأخرى،
- وداخل البيوت الزراعية،
- ومن جانب نزلاء الفنادق وُزّل الضيافة والبيئات السكنية الأخرى
- وبيئات المبيت والإفطار.





البداية (صفحة الصور ٣ و ٤)



بداية تشغيل الجهاز لأول مرة

- 1 ضع الجهاز على سطح مستو. قم بتوصيل الجهاز لتشغيل وضع الاستعداد، بينما يتم تشغيل نصف الزر (⏻). املا الخزان بالماء البارد النقي. ضع كوب الفلتر في مقبض الفلتر، ثم قم بتثبيتته على رأس التخمير عكس اتجاه عقارب الساعة من وضع "INSERT" إلى وضع "LOCK" بدون قهوة. تأكد من أن المقبض في الوضع الأفقي (وضع "OFF").
- 2 ابدأ تشغيل الجهاز باستخدام الزر (⏻)، الذي يضيء مصباحه بالكامل ويبدأ الزران (⏻) و (⏻) في الوميض.
- 3 عندما تتوقف الأزرار عن الوميض، يكون التسخين المسبق قد تم. اضغط على الزر (⏻) لبداية عملية التخمير. **ملاحظة:** قد تكون هناك ضوضاء عند ضخ المياه لأول مرة. هذا أمر طبيعي. يقوم الجهاز بإطلاق الهواء من داخله. ستوقف الضوضاء بعد حوالي ٢٠ ثانية.
- 4 عند الانتهاء من التخمير، أزل مقبض الفلتر بتحريكه في نفس اتجاه عقارب الساعة، ونظف الفلتر وامسح صينية التنقيط. الآن الماكينة جاهزة للاستخدام. **ملاحظة:** سيتم إيقاف تشغيل الماكينة تلقائيًا بعد ٢٠ دقيقة من عدم التشغيل.





عمل قهوة الإسبريسو

- 5 ضع كوب الفلتر ذا الكوب الواحد في مقبض الفلتر. أضف ملعقة واحدة من البن المطحون، واضغط عليها بإحكام باستخدام المدك؛ أو قم بإضافة كبسولة الإسبريسو سهل التقديم (E.S.E) ووضعه في كوب الفلتر. يمكن استخدام كبسولة الإسبريسو سهل التقديم (E.S.E) لتسهيل عملية تحضير الإسبريسو. تحتوي كل كبسولة معبأة مسبقًا على ٧ جرامات من القهوة، تم قياسها وضغطها وإغلاقها بالفعل بين طبقتين رقيقتين من ورق الفلتر.
- 6 ثبت الفلتر على رأس التخمير عكس اتجاه عقارب الساعة من وضع "INSERT" إلى وضع "LOCK".
- 7 ضع كوبًا ساخنًا على صينية التنقيط. في وضع «تم التسخين المسبق» عندما تضيء الأزرار (⏻) و (⏻) و (⏻) بشكل ثابت وكامل، اضغط على الزر (⏻) لبداية عملية التخمير.
- 8 انتظر لحظة وسوف تتدفق القهوة عالية الجودة. عندما تتوقف الماكينة عن العمل، تكون قهوتك جاهزة الآن.

9 الأن ضع كوب فلتر الكوبين. اضغط على الزر . قم بتخمير كوبين من الإسبريسو في نفس الوقت.
10 ملاحظة: إذا بدأ الزران  و  بالوميض بسرعة، يمكنك ببساطة الضغط على الزر  أو  لإلغاء التخمير، أو (الخطوة ١١)





11 (الخطوة ١٠) يمكنك إعادة التخمير بعد تبريد الغلاية. أدر المقبض إلى الوضع /  ثم حرر الماء الساخن من فوهة البخار. تتوقف المضخة عن العمل تلقائيًا عندما تنتهي من التبريد. أغلق المقبض واستأنف التخمير مرة أخرى.



عمل الماء الساخن

12 في وضع «تم التسخين المسبق» عندما تضيء جميع الأزرار  و  و  بشكل ثابت وكامل، أدر المقبض إلى الوضع / . يخرج الماء الساخن من فوهة البخار. أغلق المقبض عند اكتمال المقدار المطلوب.

عمل رغوة الحليب وعمل الكابتشينو / اللاتيه





13 املاً بإبريقًا بالحليب بمقدار ١٠٠ مل (للكابتشينو) أو ٢٠٠ مل (للاتيه). ملاحظة: تأكد من أن قطر الإبريق لا يقل عن ٧٠±٥ مم، وأن سعة الإبريق يمكن أن تستوعب ضعف حجم الحليب بعد الانتعاش من الرغوة.

14 في وضع «تم التسخين المسبق» عندما تضيء جميع الأزرار  و  و  بشكل ثابت وكامل، اضغط على الزر ، يبدأ في الوميض. ملاحظة: استخدم الحليب الكامل في درجة حرارة التلاجة (ليس ساخنًا!)







15 عندما يتوقف الزر  عن الوميض، تكون وظيفة عمل رغوة الحليب / البخار جاهزة. قبل عمل رغوة الحليب، ادفع فوهة البخار في اتجاه صينية التنقيط، وأدر المقبض إلى الوضع /  ثم حرر البخار حتى يتوقف الماء عن الخروج، ثم أوقف وظيفة البخار عن طريق تدوير المقبض مرة أخرى إلى الوضع الأفقي "OFF".



16 اغمر فوهة البخار في الحليب لحوالي ٢ سم تحت سطح الحليب، وقم بتشغيل المقبض. تأكد من وضع فوهة البخار في وضع يجعل الحليب يدور في اتجاه واحد داخل الإبريق من الأعلى إلى الأسفل.

17 عندما يتم الوصول إلى المستوى المطلوب من الرغوة، أغلق المقبض. ملاحظة: نظف فوهة البخار بإسفنج مبللة فور توقف توليد البخار، لكن احرص على ألا تتأذى! تتوقف المضخة عن العمل تلقائيًا بعد عمل رغوة الحليب لمدة ٣ دقائق.

18 صب الحليب برغوة في الإسبريسو المحضر، يصبح الآن الكابتشينو / اللاتيه جاهزًا. قم بالتحلية حسب الرغبة ورش الرغوة بقليل من مسحوق الكاكاو إذا رغبت في ذلك. ملاحظة: بعد استخدام البخار، يمكنك على الفور تخمير الإسبريسو مرة أخرى بالضغط على الزر  أو . إذا بدأ الزران  و  بالوميض بسرعة، فيزد الغلاية واستأنف التخمير (راجع الخطوة ١١)

التجهيز بنفسك / حجم

19 في وضع «تم التسخين المسبق» عندما تكون الأزرار  و  و  مضيئة بشكل كامل وثابت، اضغط لفترة طويلة على الزر  /  لمدة ٣ ثوانٍ لبدء وضع إعادة التعيين. اضغط على الزر  /  لبدء التخمير واضغط عليه مرة أخرى للإيقاف عند اكتمال الوصول إلى الحجم المطلوب. يتم الآن حفظ الحجم لاستخدامه في العملية التالية ومن ذلك الحين فصاعدًا.



20 قم باستعادة إعداد المصنع الافتراضي ببساطة عن طريق الضغط المطول المتزامن على الزرين  و  لمدة ٣ ثوانٍ مرة أخرى.







التنظيف والعناية

21 قم بإيقاف تشغيل الجهاز وافصل سلك الإمداد الكهربائي. اترك الماكينة تبرد تمامًا قبل التنظيف. امسح جميع الأسطح الخارجية بقطعة قماش مبللة. قم بتنظيف خزان المياه وصينية التنقيط وشبكة التنقيط بانتظام. لا تستخدم أبدًا منظفات كاوية أو كاشطة، ولا تغمر الجهاز في السائل أبدًا! ملاحظة: أكواب الفلتر فقط هي التي يمكن غسلها في غسالة الأطباق.

22 أفضل مقبض الفلتر عن طريق تدويره في اتجاه عقارب الساعة. قم بكشط بقايا القهوة أو كبسولة الإسبريسو سهل التقديم (E.S.E). استخرج كوب الفلتر من حامل الفلتر، واشطفه بالماء النظيف وجففه جيدًا.

نزع المادة الكلسية

23 يوصى بإزالة الترسبات عندما تومض جميع المؤشرات خمس مرات مع صدور خمسة أصوات طنين عندما تكون الماكينة قيد التشغيل. سيكرر تحذير إزالة الترسبات مرتين آخرين في كل مرة عند تشغيل الجهاز إذا لم تقم بإزالة الترسبات أو لم تقم بإلغاء التحذير بالضغط على  و  و  لمدة ٣ ثوانٍ في نفس الوقت. ملاحظة: لا يغطي الضمان إصلاحات ماكينة القهوة المتعلقة بمشاكل ترسبات الجير إذا لم يتم تنفيذ إجراء إزالة الترسبات الموصوفة أعلاه على أساس منتظم.

املاً أولاً خزان الماء حتى المستوى ٣٠٠ مل، ثم أضف العامل المزيل للتكلس (أو املاه ماءً وخلياً بنسبة ١:١). استخدم فقط عاملاً مزيلاً للكلسيوم صديقاً للبيئة، واتبع دائماً تعليمات المصنّع. في وضع «تم التسخين المسبق» عندما تضيء الأزرار  و  باستمرار وبشكل كامل، اضغط في نفس الوقت على  و  لمدة ٣ ثوانٍ لبدء عملية إزالة الترسبات، حيث يومض الزر  و  ببطء واحداً تلو الآخر. عند اكتمال إزالة الترسبات، ستعود الماكينة إلى وضع الاستعداد. نفذ الخطوة من ١ إلى ٤ مرتين قبل استخدام الجهاز.



استمتع بمنتهج Electrolux الجديد!

استكشاف الأعطال وإصلاحها

الحل	السبب المحتمل	المشكلة
يرجى تنظيف صينية التنقيط.	يوجد الكثير من الماء في صينية التنقيط.	تسرب الماء من قاع ماكينة صنع القهوة.
يرجى الاتصال بمركز الخدمة المعتمد للإصلاح.	ماكينة صنع القهوة متعطلّة.	
امسح مسحوق القهوة الموجود على حافة الفلتر.	يوجد بعض مسحوق القهوة على حافة الفلتر عند تثبيته في رأس التحمير.	تسرب الماء خارج كوب الفلتر.
نظف الجهاز وفقاً للخطوات من ١ إلى ٤ في «بدء تشغيل الجهاز لأول مرة»	لم تتم إزالة الترسبات بشكل صحيح	طعم حمض (خل) موجود في قهوة الإسبريسو.
يرجى استخدام مسحوق القهوة الطازج أو تخزين مسحوق القهوة غير المستخدم في مكان بارد وجاف. بعد فتح عبوة من مسحوق القهوة، أعد إحكام إغلاقها واحفظها في التلاجة للحفاظ على نضارتها.	يُخزن مسحوق القهوة في مكان ساخن ورطب لفترة طويلة. مسحوق القهوة يصبح سيئاً.	
قم بتوصيل سلك الطاقة بمقبس مؤرض بشكل صحيح. إذا كان الجهاز لا يزال لا يعمل، يرجى الاتصال بمرفق الخدمة المعتمد لإصلاحه.	لم يتم توصيل الماكينة بمنفذ الطاقة جيداً.	لا تعمل ماكينة صنع القهوة أو لا تستجيب على الإطلاق.
فقط بعد أن يضيء المؤشر الأبيض، يمكن استخدام محطة البخار لعمل رغوة الحليب.	المؤشر الأبيض غير مضيء.	رغوة الحليب / البخار لا تعمل بشكل صحيح.
استخدم كوباً مرتفعاً وضيّقاً أو إيريقي رغوة الحليب الاحترافي.	الحاوية كبيرة جداً أو الشكل غير مناسب.	
استخدم الحليب كامل الدسم أو نصف الدسم.	لقد استخدمت الحليب الخالي من الدسم	
أعد تعيين مقبض البخار على وضع «OFF».	استمرار عمل البخار لمدة ٣ دقائق ولا يتم إعادة ضبط مقبض البخار.	مؤشر البخار يومض بسرعة
أعد تعيين مقبض البخار على وضع «OFF».	يتم توزيع الماء الساخن بسعة ٤٠ مل، وبعد ذلك لا يتم إعادة تعيين مقبض البخار.	يومض مؤشر الكوب الواحد ومؤشر الكوبين بسرعة
قم بتبريدها عن طريق تنفيذ الخطوة ١١	لا يتم إعادة تعيين مقبض البخار بعد أن تبرد الماكينة.	
	درجة حرارة الغلاية مرتفعة للغاية.	
أعد ضبط مقبض البخار على وضع «OFF»	لم تتم إعادة تعيين مقبض البخار، ولكن الماكينة قيد التشغيل	يومض مؤشر الكوب الواحد ومؤشر الكوبين ومؤشر البخار بسرعة

الحل	السبب المحتمل	المشكلة
قم بتنفيذ إجراء إزالة الترسبات	يلزم تنفيذ إجراء إزالة الترسبات	تومض جميع المؤشرات في نفس الوقت ٥ مرات
املاً كوب الفلتر بكمية أقل من مسحوق القهوة	تم وضع كمية كبيرة من مسحوق القهوة في الفلتر	مقبض الفلتر ضيق جداً بحيث لا يمكن تشغيله
املاً كوب الفلتر بكمية أقل من مسحوق القهوة	المسحوق كثير للغاية	تندفق القهوة في شكل نقطة بنقطة
قم بعمل المزيد من مسحوق القهوة الخشن أو اضغط مسحوق القهوة بقوة أقل	مسحوق القهوة ناعم جداً ومضغوط بشدة	
نظف كوب الفلتر بديوس التنظيف	كوب الفلتر مسدود	

المخاوف البيئية

أعد تدوير المواد التي تحمل الرمز  ضع الغلطة في حاوية مناسبة لإعادة التدوير. ساعد في حماية البيئة والصحة الإنسانية وقم بإعادة تصنيع مخلفات الأجهزة الإلكترونية والكهربائية. ال تتخلص من الأجهزة التي تحمل رمز  مع غيرها من المخلفات المنزلية الأخرى. ومن ثم قم بإعادة المنتج إلى الجهة المسؤولة عن إعادة التصنيع بمنطقتك أو اتصل بالمجلس المحلي التابع له.

تحتفظ شركة Electrolux بالحق في تغيير المنتجات والمعلومات والمواصفات دون إشعار.

DÍL (STRANA S OBRÁZKEM 2)

- | | |
|--------------------------------------|---|
| A. Ukazatel / tlačítko napájení | J. Čisticí jehla* |
| B. Ukazatel / tlačítko jednoho šálku | K. Víčko nádržky na vodu |
| C. Ukazatel / tlačítko dvou šálků | L. Rukojeť nádržky na vodu |
| D. Ukazatel / tlačítko přípravy páry | M. Nádržka na vodu |
| E. Spařovací hlava | N. Ohříváč šálků |
| F. Filtr na jeden šálek / E.S.E. pod | O. Knoflík pro přípravu páry |
| G. Filtr na dva šálky | P. Tryska na horkou vodu / páru (napěňovač mléka) |
| H. Držák filtrů | Q. Odkapávací mřížka |
| I. Pěchovadlo / odměrka | R. Odkapávací miska |

* k dispozici pouze u některých modelů

BEZPEČNOSTNÍ POKYNY

Před prvním použitím spotřebiče si pečlivě přečtěte následující pokyny.

- Tento přístroj smí používat děti starší 8 let a osoby se sníženými fyzickými, smyslovými či duševními schopnostmi nebo osoby bez patřičných zkušeností a znalostí, pouze pokud tak činí pod dozorem nebo vedením, které zohledňuje bezpečný provoz přístroje, a pokud rozumí rizikům spojeným s provozem přístroje.
- Zabráňte, aby si děti hrály se spotřebičem.
- Čištění a uživatelskou údržbu by neměly provádět děti, pokud nejsou starší 8 let a nejsou pod dozorem.
- Udržujte spotřebič a jeho kabel mimo dosah dětí mladších 8 let.
- Spotřebič lze připojit pouze k napájení, jehož napětí a frekvence odpovídá údajům uvedeným na typovém štítku!
- Nikdy spotřebič nepoužívejte nebo nezvedejte, když
 - je poškozený napájecí kabel,
 - je poškozený kryt.
- Spotřebič se smí připojovat pouze k uzemněné zásuvce. V případě potřeby lze použít prodlužovací kabel vhodný pro 10 A.
- Jestliže je poškozený přístroj nebo jeho napájecí kabel, smí jej vyměnit pouze výrobce, servisní technik nebo osoba s podobnou příslušnou kvalifikací, aby se zabránilo rizikům.
- Spotřebič umísťujte pouze na plochém a rovném povrchu.
- Vždy po použití a před každým čištěním a údržbou musí být spotřebič vypnutý a elektrická zástrčka vytažena ze zásuvky.
- Spotřebič a příslušenství se během provozu zahřívají. Používejte pouze vyhrazená držadla a voliče. Před čištěním nebo uskladněním je nechte vychladnout.
- Napájecí kabel nesmí přijít do kontaktu s žádnou horkou částí spotřebiče.
- Během procesu přípravy nevyjímejte nádržku na vodu.
- Nevyjímejte páku během procesu vaření ani když z páky uniká pára / horká voda, protože spotřebič je pod tlakem. **NEBEZPEČÍ! Hrozí nebezpečí opaření.**
- Před vyjmutím páky uvolněte tlak prostřednictvím trysky pro přípravu horké vody / páry (postupujte podle bodu 11 pokynů).
- **Varování: Dávejte pozor na opaření párou.**





- Při použití funkce páry může ze spařovací hlavy odkapávat horká voda. **NEBEZPEČÍ! Voda je horká, hrozí nebezpečí opaření.**
- Při otočení knoflíku na páru vystřikuje z trysky horká voda. Budte opatrní a otáčejte knoflík pro přípravu páry pomalu. **NEBEZPEČÍ! Voda je horká, hrozí nebezpečí opaření.**
- Spotřebič neponořujte do vody ani jiné tekutiny.
- Nepřekračujte maximální objem naplnění uvedený na spotřebičích.
- Nádržku na vodu naplňujte pouze studenou vodou, nikdy ne mlékem nebo jinými tekutinami.
- K přípravě espressa používejte vždy čerstvou vodu, abyste si zajistili nejlepší chuť.
- Nepoužívejte spotřebič, pokud je nádržka na vodu prázdná.
- Nepoužívejte spotřebič bez odkapávací misky nebo odkapávací mřížky, ledaže chcete použít vyšší šálek / hrnek.
- Spotřebič nepoužívejte na horkém povrchu nebo poblíž zdrojů tepla ani ho k nim neumísťujte.
- **Varování:** Zabraňte polítní konektoru.
- Tento spotřebič je určen pouze k domácímu použití. Výrobce nepřijímá odpovědnost za možné škody způsobené nesprávným nebo nevhodným používáním.
- Tento spotřebič není určen k používání pomocí externího časovače nebo samostatného systému dálkového ovládní.

Tento spotřebič je určen pro použití v domácnosti a pro podobná použití, jako jsou:











- kuchyňky pro zaměstnance v obchodech, kancelářích a jiných pracovních prostředích;
- farmářské domy;
- pro zákazníky hotelů, motelů a jiných pobytových zařízení;
- ubytovací zařízení typu penzionů.

ZAČÍNÁME (strana s obrázkem 3 a 4)





První spuštění spotřebiče

- 1 Umístěte spotřebič na rovný povrch. Zapojte spotřebič do zásuvky, aby se zapnul do pohotovostního režimu, zatímco tlačítko  je napůl zapnuté. Naplňte nádržku studenou vodou. Vložte filtr do páky a upevněte páku bez kávy na spařovací hlavu pootočením proti směru hodinových ručiček z polohy „INSERT“ do polohy „LOCK“. Ujistěte se, že knoflík je ve vodorovné poloze („vypnuto“).
- 2 Spustěte kávovar tlačítkem , jehož kontrolka se zcela rozsvítí a tlačítka  a  začnou blikat.
- 3 Jakmile tlačítka přestanou blikat, je předehřívání ukončeno. Stisknutím tlačítka  spustíte proces přípravy kávy. **POZNÁMKA: Při prvním vypouštění vody do systému může být spotřebič hlučný. To je normální. Spotřebič zevnitř uvolňuje vzduch. Hluk přibližně po 20 sekundách ustane.**
- 4 Po dokončení přípravy vyjměte páku pootočením ve směru hodinových ručiček, vyčistěte filtr a vyčistěte odkapávací misku. Nyní je kávovar připraven k použití. **POZNÁMKA: Po 20 minutách bez používání se přístroj automaticky vypne.**











Příprava espresso

- 5 Vložte do páky filtr na jeden šálek. Nasypete do filtru jednu odměrku mleté kávy, pevně ji stlačte pěchovadlem; nebo vložte do filtru E.S.E pod. **Pro zjednodušení přípravy espresso lze použít E.S.E (Easy Serving Espresso) pody. Každý předpřipravený pod obsahuje 7 gramů již odvážené a upěchované kávy, která je vakuově uzavřena mezi 2 jemnými vrstvami filtračního papíru.**
- 6 Připevňte páku na spařovací hlavu pootočením proti směru hodinových ručiček z polohy „INSERT“ do polohy „LOCK“.
- 7 Na odkapávací misku položte nahřátý šálek. V režimu „předehřátí hotovo“, když tlačítka  a  a  stabilně svítí, stiskněte tlačítko  čímž zahájíte proces přípravy kávy.
- 8 Za chvíli začne z přístroje vytékat káva té nejvyšší kvality. Když přístroj přestane pracovat, je vaše káva připravena.
- 9 Nyní použijte filtr na dva šálky. Stiskněte tlačítko . Uvařte 2 šálky espresso současně.
- 10 **POZNÁMKA: Pokud obě tlačítka  a  začnou rychle blikat, můžete jednoduše stisknout tlačítko  nebo  a vaření tak zrušit, nebo (krok 11)**
- 11 (krok 10) můžete vaření spustit znovu po ochlazení vyvíječe páry. Otočte knoflíkem do polohy  a vypusťte horkou vodu z parní trysky. Jakmile se chlazení dokončí, čerpadlo automaticky přestane pracovat. Otočte knoflík do polohy „vypnuto“ a pokračujte v přípravě.









Příprava horké vody

- 12 V režimu „předehřátí hotovo“, když všechna tlačítka  a  a  stabilně svítí, otočte knoflíkem do polohy . Z trysky na přípravu páry začne vytékat horká voda. Po dosažení požadovaného množství otočte knoflík zpět do polohy „vypnuto“.

Napěnění mléka a příprava cappuccina / latté

- 13 Naplníte konvičku 100 ml (pro cappuccino) nebo 200 ml (pro latté) mléka. **Poznámka: dbejte na to, aby průměr konvičky nebyl menší než 70±5 mm a její kapacita odpovídala alespoň dvojnásobku objemu mléka – jeho objem se po dokončení napěnění takto zvětší.**
- 14 V režimu „předehřátí hotovo“, když všechna tlačítka  a  a  stabilně svítí, stiskněte tlačítko . To následně začne blikat. **POZNÁMKA: Používejte studené plnotučné mléko z chladničky (NIKDY HORKÉ!).**
- 15 Když tlačítko  přestane blikat, je funkce páry / napěňování mléka připravena. Před zahájením napěňování mléka posuňte parní trysku směrem k odkapávací misce, otočte knoflíkem do polohy  a po dobu 10 sekund vypouštějte páru, dokud nepřestane nevytékat také voda. Poté funkci přípravy páry vypněte otočením knoflíku zpět doodorovné polohy „vypnuto“.
- 16 Ponořte parní trysku do mléka asi 2 cm pod hladinu, otočte knoflík do zapnuté polohy. Ujistěte se, že parní tryska je v poloze, která mléku uvnitř konvičky umožňuje vířit dokola jedním směrem shora dolů.
- 17 Po dosažení požadované úrovně pěny knoflík otočte do polohy „vypnuto“. **Poznámka: Očistěte parní trysku houbičkou ihned po ukončení přípravy páry, dávejte však pozor, abyste se nezranili! Čerpadlo automaticky přestane pracovat po 3 minutách napěňování mléka.**
- 18 Napěněné mléko nalijte do připraveného espresso. Cappuccino / latté je nyní připraveno. Podle chuti oslaďte a případně ozdobte pěnu trochou kakaového prášku. **POZNÁMKA: Po napěnění můžete ihned znovu připravit espresso stisknutím tlačítka  nebo . Pokud obě tlačítka  a  začnou rychle blikat, ochlaďte vyvíječ páry a pokračujte v přípravě kávy (viz krok 11).**









Vlastní / objem

- 19 V režimu „předehřátí hotovo“, když tlačítka  a  a  stabilně svítí, spustíte dlouhým stisknutím tlačítka  /  po dobu 3 sekundy režim resetování. Stisknutím tlačítka  /  začnete připravovat kávu a opětovným stisknutím zastavte přípravu, jakmile dosáhnete požadovaného množství. Množství je nyní uloženo pro další přípravu a od té doby se bude používat jako standard.
- 20 Výchozí tovární nastavení obnovíte jednoduše opětovným dlouhým stisknutím tlačítek  a  na 3 sekundy.

ČIŠTĚNÍ A ÚDRŽBA

- 21 Vypněte spotřebič a vypojte napájecí kabel ze zásuvky. Před čištěním nechte přístroj zcela vychladnout. Všechny vnější plochy otřete vlhkým hadříkem. Nádržku na vodu, odkapávací misku a odkapávací mřížku pravidelně čistěte. Nikdy nepoužívejte žíravé či abrazivní čisticí prostředky ani nepoňoujte spotřebič do tekutiny! **POZNÁMKA: v myčce nádobí lze mýt pouze pouze filtry.**
- 22 Pootočením ve směru hodinových ručiček vyjměte páku s filtrem. Vyškrábněte zbytky kávy nebo vyjměte použitý E.S.E. pod. Vyjměte filtr z páky, opláchněte čistou vodou a důkladně osušte.

ODVÁPŇOVÁNÍ

- 23 Odstraňování vodního kamene se doporučuje, když všechny ukazatele při zapnutí spotřebiče 5krát zablikají a spotřebič 5krát zapípá. Pokud neprovedete odstranění vodního kamene nebo upozornění nezrušíte současným stisknutím tlačítek  a  a  po dobu 3 sekund, bude se upozornění na potřebu odstranění vodního kamene po zapnutí spotřebiče opakovat ještě 2krát. **POZNÁMKA: Na opravy kávovaru v souvislosti s problémy s vodním kamenem se nevztahuje záruka, pokud není výše popsany postup odstraňování vodního kamene pravidelně prováděn.**
- 24 Naplňte nádržku po rysku ukazující 300 ml vodou a poté přidejte prostředek na odstraňování vodního kamene (nebo nádržku naplňte vodou a octem v poměru 1:1). Používejte pouze prostředek na odstraňování vodního kamene šetrný k životnímu prostředí a vždy dodržujte pokyny výrobce. V režimu „předeřhátí hotovo“, kdy tlačítka  a  stabilně svítí, stiskněte současně tlačítka  a  na dobu 3 sekund, čímž zahájíte proces odstraňování vodního kamene. Během něho tlačítka  a  jedno po druhém pomalu blikají. Po dokončení odstraňování vodního kamene se přístroj vrátí do pohotovostního režimu. Před použitím přístroje proveďte dvakrát krok 1–4.

Užijte si svůj nový výrobek Electrolux!

ODSTRAŇOVÁNÍ ZÁVAD

PROBLÉM	MOŽNÁ PŘÍČINA	ŘEŠENÍ
Ze spodní části kávovaru vytéká voda.	V odkapávací misce je příliš mnoho vody.	Vyčistěte prosím odkapávací misku.
	Kávovar má poruchu.	Obratě se prosím na autorizovaný servis, který provede opravu.
Voda vytéká mimo filtr.	Na okraji filtru je po upevnění do spařovací hlavy trocha namleté kávy.	Odstraňte kávu z okraje filtru.
Espresso má kyselou (octovou) chuť.	Nebylo správně provedeno odstranění vodního kamene	Vyčistěte kávovar podle kroků 1–4 v kapitole „První spuštění spotřebiče“
	Mletá káva je dlouhodobě uložena na teplém a vlhkém místě. Káva se v takových podmínkách zkazí.	Použijte čerstvě mletou kávu nebo nepoužitou mletou kávu uložte na chladném a suchém místě. Po otevření mleté kávy balení znovu pevně uzavřete a uložte do chladničky, aby si káva zachovala svou čerstvost.
Kávovar nefunguje nebo vůbec nereaguje.	Spotřebič není správně zapojen do zásuvky.	Zapojte správně napájecí kabel do uzemněné zásuvky. Pokud spotřebič stále nefunguje, obraťte se na autorizovaný servis, který provede opravu.
Příprava páry / napěňování mléka nefunguje správně.	Bílý ukazatel nesvítí.	Vyvíječ páry lze k napěnění mléka použít až po rozsvícení bílého ukazatele.
	Konvička je příliš velká nebo nevyhovuje svým tvarem.	Použijte vysokou a úzkou nádobu nebo profesionální konvičku na napěňování mléka.
	Použili jste odtučněné mléko	Použijte plnotučné nebo polotučné mléko.
Ukazatel přípravy páry rychle bliká	Nepřetřžitý výdej páry po dobu 3 minut a knoflík páry nebyl resetován.	Vraťte knoflík páry do polohy „vypnuto“.
Ukazatel jednoho šálku a ukazatel dvou šálků rychle blikají	Nechali jste vypustit 40 ml horké vody a poté knoflík páry neresetovali.	Vraťte knoflík páry do polohy „vypnuto“.
	Po ochlazení jste neresetovali knoflík pro přípravu páry.	
	Teplota vyvíječe páry je příliš vysoká.	Ochladejte ho pomocí KROKU 11
Ukazatel jednoho šálku, ukazatel dvou šálků a ukazatel páry rychle blikají	Knoflík páry nebyl resetován, ale přístroj je zapnutý	Vraťte knoflík páry do polohy „vypnuto“
VŠECHNY ukazatele Skrát současně zablikají	Je třeba odstranit vodní kámen	Proveďte odvápnění
Páka filtru se těžko ovládá	Ve filtru je příliš mnoho mleté kávy	Naplňte filtr menším množstvím mleté kávy

PROBLÉM	MOŽNÁ PŘÍČINA	ŘEŠENÍ
Káva vytéká jen po kapkách	Příliš mnoho kávy	Naplňte filtr menším množstvím mleté kávy
	Příliš jemný kávový prášek a příliš těsné upěchování	Namelte kávu více na hrubo nebo upěchujte mletou kávu menší silou
	Filtr je ucpaný	Vyčistěte filtr čisticí jehlou

POZNÁMKY K OCHRANĚ ŽIVOTNÍHO PROSTŘEDÍ

Recyklujte materiály označené symbolem .

Obaly vyhodte do příslušných odpadních kontejnerů k recyklaci. Pomáhejte chránit životní prostředí a lidské zdraví a recyklovat elektrické a elektronické spotřebiče určené k likvidaci.

Spotřebiče označené příslušným symbolem  nelikvidujte spolu s domovním odpadem. Spotřebič odevzdejte v místním běžném dvoře nebo kontaktujte místní úřad.

Společnost Electrolux si vyhrazuje právo měnit výrobky, informace a technické údaje bez předchozího upozornění.

KOMPONENTE (BILD SEITE 2)

- | | |
|--|---|
| A. Betriebsanzeige/Ein-/Ausschalttaste | J. Reinigungsnadel* |
| B. Anzeige/Taste für einzelne Tasse | K. Deckel des Wassertanks |
| C. Anzeige/Taste für zwei Tassen | L. Tragegriff des Wassertanks |
| D. Anzeige/Taste für Dampffunktion | M. Wassertank |
| E. Brühkopf | N. Tassenwärmer |
| F. Einzeltassen-/E.S.E.-Pad-Sieb | O. Drehknopf für Dampffunktion |
| G. Zwei-Tassen-Sieb | P. Heißwasser/Dampfdüse (Milchschaumer) |
| H. Siebträger | Q. Tropfblech |
| I. Tamper/Messlöffel | R. Tropfschale |

* nur bei bestimmten Modellen verfügbar

SICHERHEITSHINWEISE

Lesen Sie vor der ersten Nutzung des Geräts die folgenden Anweisungen sorgfältig durch.

- Das Gerät kann von Kindern ab 8 Jahren und Personen mit eingeschränkten körperlichen, sensorischen oder geistigen Fähigkeiten oder mit mangelnder Erfahrung / mangelndem Wissen benutzt werden, wenn sie beaufsichtigt werden oder Anweisungen erhalten haben, wie das Gerät sicher zu bedienen ist, und wenn sie verstehen, welche Gefahren bei nicht ordnungsgemäßer Bedienung bestehen.
 - Kinder dürfen nicht mit dem Gerät spielen.
 - Reinigung und Wartung dürfen nicht von Kindern durchgeführt werden, es sei denn sie sind älter als 8 Jahre und werden beaufsichtigt.
 - Halten Sie Kinder unter 8 Jahren vom Gerät und dem Netzkabel fern.
 - Das Gerät darf nur an eine Stromversorgung angeschlossen werden, deren Spannung und Frequenz den Angaben auf dem Typenschild entsprechen!
 - Das Gerät darf unter folgenden Umständen niemals benutzt oder angehoben werden:
 - wenn das Netzkabel beschädigt ist,
 - wenn das Gehäuse beschädigt ist.
 - Das Gerät darf nur an eine geerdete Steckdose angeschlossen werden. Bei Bedarf kann ein für 10 A geeignetes Verlängerungskabel verwendet werden.
 - Wenn das Gerät oder das Netzkabel beschädigt ist, muss es vom Hersteller, einem autorisierten Servicetechniker oder einer ähnlich qualifizierten Person ersetzt werden, um Gefahren zu vermeiden.
 - Stellen Sie das Gerät immer auf eine ebene Oberfläche.
 - Nach jedem Gebrauch sowie vor jeder Reinigung oder Wartung muss das Gerät ausgeschaltet und der Netzstecker gezogen werden.
 - Gerät und Zubehör werden während des Betriebs heiß. Verwenden Sie nur die dafür vorgesehenen Griffe und Knöpfe. Vor der Reinigung oder Lagerung abkühlen lassen.
 - Das Netzkabel darf nicht mit heißen Teilen des Geräts in Kontakt kommen.
 - Während des Brühvorgangs darf der Wassertank nicht entfernt werden. Während des Brühvorgangs oder solange Dampf / heißes Wasser aus dem Siebträger austritt, während das Gerät Druck aufbaut, darf der Siebträger nicht entfernt werden.
- GEFAHR! Gefahr von Verbrühungen.**
- Vor der Entnahme des Siebträgers muss der Druck über die Heißwasser- / Dampfdüse abgelassen werden (befolgen Sie hierzu Schritt 11).





- **Warnung: Vermeiden Sie Verbrennungen durch heißen Wasserdampf.**
- Bei der Verwendung der Dampffunktion kann heißes Wasser aus dem Brühkopf tropfen. **GEFAHR!** Das Wasser ist heiß, es besteht die Gefahr von Verbrühungen.
- Beim Öffnen des Dampf-Drehknopfs tritt heißes Wasser aus. Öffnen Sie das Dampfventil vorsichtig und langsam. **GEFAHR! Das Wasser ist heiß, es besteht die Gefahr von Verbrühungen.**
- Tauchen Sie das Gerät nicht in Wasser oder andere Flüssigkeiten.
- Überschreiten Sie nicht die maximale Füllmenge, die auf den Geräten angegeben ist.
- Befüllen Sie den Wassertank ausschließlich mit kaltem Wasser, niemals mit Milch oder anderen Flüssigkeiten.
- Verwenden Sie immer frisches Wasser für die Zubereitung von Espresso, so erhalten Sie den besten Geschmack.
- Verwenden Sie das Gerät nicht, wenn der Wassertank leer ist.
- Verwenden Sie das Gerät nicht ohne die Tropfschale oder das Tropfblech, außer es wird eine höhere Tasse genutzt.
- Stellen Sie das Gerät nicht auf eine heiße Oberfläche oder in die Nähe einer Wärmequelle und betreiben Sie es dort auch nicht.
- **Warnung:** Der Stecker darf nicht nass werden.
- Dieses Gerät ist nur für den häuslichen Gebrauch bestimmt. Der Hersteller übernimmt keine Haftung für mögliche Schäden, die durch unsachgemäße oder falsche Verwendung verursacht werden.
- Das Gerät darf keinesfalls über eine externe Zeitschaltuhr oder ein separates Fernbedienungssystem bedient werden.

Dieses Gerät ist für die Verwendung in den Bereichen Haushalt und ähnliche Anwendungen vorgesehen, wie z. B.:

- Personalküchenbereiche in Geschäften, Büros und anderen Arbeitsumfeldern,
- Bauernhöfe,
- für Gäste in Hotels, Motels und anderen Beherbergungsumgebungen,
- in Umgebungen vom Typ Frühstückspension.











ERSTE SCHRITTE (Bild Seite 3 und 4)

Erste Inbetriebnahme der Maschine



- 1 Stellen Sie die Maschine auf eine ebene Fläche. Stecken Sie den Netzstecker ein, um das Gerät in den Stand-by Modus zu versetzen, wobei die  Taste halb aufleuchtet. Füllen Sie den Tank mit kaltem, reinem Wasser. Legen Sie das Sieb ohne Kaffee in den Siebträger und drehen Sie ihn entgegen dem Uhrzeigersinn von der Position „INSERT“ in die Position „LOCK“ in den Brühkopf. Stellen Sie sicher, dass der Drehknopf in horizontaler Position steht (Position „OFF“).
- 2 Starten Sie die Maschine mit der  Taste, die dann voll aufleuchtet, während die Tasten  und  zu blinken beginnen.
- 3 Wenn die Tasten aufhören zu blinken, ist der Aufheizvorgang beendet. Drücken Sie die Taste , um den Brühvorgang zu beginnen. **HINWEIS: Wenn die Pumpe zum ersten Mal Wasser fördert, kann es zu Geräusentwicklung kommen. Das ist normal. Die Maschine fördert die Luft aus dem Inneren. Dieses Geräusch hört nach circa 20 Sekunden auf.**

- 4 Wenn der Brühvorgang beendet ist, drehen Sie den Siebträger im Uhrzeigersinn heraus und reinigen Sie die Tropfschale. Jetzt ist die Maschine betriebsbereit. **HINWEIS: Die Maschine schaltet sich nach 20 Minuten ohne Benutzung automatisch aus.**







Zubereitung von Espresso





- 5 Legen Sie das Einzeltassen-Sieb in den Siebträger ein. Geben Sie einen Löffel gemahlene Kaffee in das Sieb, drücken Sie das Pulver mit dem Tamper zusammen, oder legen Sie ein E.S.E.-Pad ein und platzieren Sie dann das Sieb in den Siebträger. **Für eine einfachere Zubereitung können auch E.S.E. (Easy Serving Espresso) Pads verwendet werden. Jedes vorverpackte Pad enthält 7 Gramm Kaffeepulver, das sich vorgepresst und versiegelt zwischen 2 dünnen Lagen Filterpapier befindet.**
- 6 Drehen Sie den Siebträger entgegen dem Uhrzeigersinn von der Position „INSERT“ zur Position „LOCK“ in den Brühkopf.
- 7 Stellen Sie eine vorgewärmte Tasse auf die Tropfschale. Wenn im Modus „Aufheizen abgeschlossen“ die Tasten  und  und  dauerhaft hell aufleuchten, drücken Sie die Taste , um den Brühvorgang zu beginnen.
- 8 Nach einem kurzen Moment kommt bester Kaffee aus der Maschine. Wenn sich die Maschine abschaltet, ist Ihr Kaffee fertig.
- 9 Legen Sie jetzt das Sieb für zwei Tassen ein. Drücken Sie die Taste . So können Sie zwei Tassen Espresso gleichzeitig zubereiten.
- 10 **HINWEIS: Wenn beide Tasten  und  schnell zu blinken beginnen, können Sie einfach die Taste  oder  drücken, um den Brühvorgang abzubrechen, oder (Schritt 11)**
- 11 **(schritt 10) Sie können den Brühvorgang auch erneut starten, nachdem der Boiler abgekühlt ist. Den Drehknopf in Position  drehen und heißes Wasser aus der Dampfdüse lassen. Die Pumpe geht automatisch aus, wenn der Abkühlvorgang abgeschlossen ist. Drehen Sie den Drehknopf wieder zu und setzen Sie den Brühvorgang fort.**

Heißes Wasser zubereiten









- 12 Wenn im Modus „Aufheizen abgeschlossen“, die Tasten  und  und  dauerhaft hell aufleuchten, stellen Sie den Drehknopf in Position . Heißes Wasser kommt aus der Dampfdüse. Wenn die gewünschte Menge erreicht ist, drehen Sie den Drehknopf wieder zu.

Milch aufschäumen und Cappuccino / Caffè Latte zubereiten

- 13 Füllen Sie 100 ml (für Cappuccino) oder 200 ml Milch (für Caffè Latte) in eine Kanne. **Hinweis: Stellen Sie sicher, dass der Durchmesser der Kanne mindestens 70±5 mm beträgt und die Kanne nach dem Aufschäumen mindestens die doppelte Milchmenge fassen kann.**
- 14 Wenn im Modus „Aufheizen abgeschlossen“ die Tasten  und  und  dauerhaft hell aufleuchten, drücken Sie die Taste , die dann zu blinken beginnt. **HINWEIS: Verwenden Sie im Kühlschrank vorgekühlte Vollmilch (KEINE HEIßE MILCH!)**
- 15 Wenn die Taste  aufhört zu blinken, ist die Dampf- / Milchschaumfunktion betriebsbereit. Vor dem Aufschäumen von Milch drücken Sie die Dampfdüse in die Richtung der Tropfschale, stellen Sie den Drehknopf auf Position  und lassen Sie den Dampf ab, bis kein Wasser mehr herauskommt. Dann schalten Sie die Dampffunktion aus, indem Sie den Drehknopf zurück in die horizontale Position „OFF“ stellen.
- 16 Halten Sie die Dampfdüse circa 2 cm tief in die Milch und stellen sie den Drehknopf an. Stellen Sie sicher, dass die Dampfdüse in einer Position steht, aus der sie die Milch in eine Richtung von oben nach unten durchmischt.
- 17 Wenn die gewünschte Menge an Schaum erreicht ist, stellen Sie den Knopf aus. **Hinweis: Reinigen Sie die Dampfdüse mit einem feuchten Schwamm, direkt nachdem kein Dampf mehr austritt. Bitte seien Sie hierbei vorsichtig, die Düse ist noch heiß! Die Pumpe schaltet sich nach 3 Minuten Aufschäumen automatisch ab.**

- 18 Gießen Sie die geschäumte Milch in den vorbereiteten Espresso und der Cappuccino / Caffè Latte ist fertig. Süßen Sie das Getränk nach Geschmack und, falls gewünscht, streuen Sie noch etwas Kakaopulver über den Schaum. **HINWEIS: Nach dem Aufschäumen können Sie direkt wieder Espresso zubereiten, indem Sie die Taste  oder  drücken. Wenn die beiden Tasten  und  beginnen, schnell zu blinken, kühlen Sie den Boiler ab und setzen Sie den Brühvorgang fort (siehe Schritt 11)**











Individuelle Einstellung  /  Menge

- 19 Wenn im Modus „Aufheizen abgeschlossen“ die Tasten  und  und  dauerhaft hell aufleuchten, drücken Sie drei Sekunden lang auf die Taste  /  um den Modus Zurücksetzen zu starten. Drücken Sie die Taste  / , um den Brühvorgang zu beginnen und dann zum Stoppen erneut, wenn die gewünschte Menge erreicht ist. Jetzt ist diese Menge für die zukünftigen Brühvorgänge gespeichert.
- 20 Die Maschine kann auf die Werkseinstellungen zurückgesetzt werden, indem einfach die beiden Tasten  und  erneut für drei Sekunden gedrückt werden.

REINIGUNG UND PFLEGE

- 21 Schalten Sie das Gerät aus und ziehen Sie den Netzstecker aus der Steckdose. Lassen Sie die Maschine vor dem Reinigen vollständig abkühlen. Wischen Sie alle Außenflächen mit einem feuchten Tuch ab. Reinigen Sie regelmäßig den Wassertank, die Tropfschale und das Tropfblech. Verwenden Sie niemals ätzende oder scheuernde Reinigungsmittel und tauchen Sie das Gerät niemals in Flüssigkeiten ein! **HINWEIS: Nur die Siebe sind spülmaschinengeeignet.**
- 22 Lösen Sie den Siebträger durch eine Drehung im Uhrzeigersinn. Entfernen Sie Kaffeereste oder das verbrauchte E.S.E.-Pad. Nehmen Sie das Sieb aus dem Träger, spülen Sie beides mit klarem Wasser ab und trocknen Sie die Teile gründlich.

ENTKALKEN

- 23 Eine Entkalkung wird empfohlen, wenn sämtliche Anzeigen fünf Mal aufleuchten und fünf Pieptöne zu hören sind, sobald die Maschine eingeschaltet wird. Der Hinweis zur Entkalkung wird zwei weitere Male beim Einschalten des Geräts wiederholt, sofern keine Entkalkung durchgeführt wird oder das Gerät nicht durch gleichzeitiges Drücken von  und  und  für drei Sekunden zurückgesetzt wird. **HINWEIS: Reparaturen an der Kaffeemaschine, die aufgrund von Verkalkungen notwendig werden, sind nicht von der Garantie abgedeckt, wenn der hier beschriebene Vorgang zur Entkalkung nicht regelmäßig durchgeführt wurde.**
- 24 Füllen Sie den Wassertank bis zum 300 ml Teilstrich mit Wasser und geben Sie dann den Entkalker hinzu (oder füllen Sie Wasser und Essig im Verhältnis 1:1 ein). **Verwenden Sie nur ein umweltfreundliches Entkalkungsmittel und befolgen Sie immer die Anweisungen des Herstellers.** Wenn im Modus „Aufheizen abgeschlossen“ die Tasten  und  und  dauerhaft hell aufleuchten, drücken Sie gleichzeitig  und  für drei Sekunden, um den Entkalkungsvorgang zu beginnen. Während des Vorgangs leuchten die Tasten  und  langsam nacheinander auf. Wenn die Entkalkung abgeschlossen ist, schaltet das Gerät wieder in den Stand-by Modus. Führen Sie die Schritte 1 - 4 zwei Mal durch, bevor Sie die Maschine verwenden.

Viel Freude mit Ihrem neuen Produkt von AEG!

PROBLEMBEHEBUNG

PROBLEM	MÖGLICHE URSACHE	LÖSUNG
Wasser läuft aus der Unterseite der Kaffeemaschine heraus.	Es ist zu viel Wasser in der Tropfschale.	Entleeren Sie die Tropfschale.
	Die Kaffeemaschine funktioniert nicht korrekt.	Kontaktieren Sie bitte einen autorisierten Servicepartner für eine Reparatur.
Wasser läuft außen am Sieb heraus.	Es befand sich etwas Kaffeepulver auf dem Rand des Siebs, als es in den Brühkopf geschraubt wurde.	Entfernen Sie das Kaffeepulver vom Siebrand.

PROBLEM	MÖGLICHE URSACHE	LÖSUNG
Der Espresso schmeckt sauer (nach Essig).	Die Entkalkung wurde nicht korrekt durchgeführt.	Reinigen Sie die Maschine entsprechend der Schritte 1 - 4 unter „Erste Inbetriebnahme der Maschine“
	Das Kaffeepulver wurde über längere Zeit an einem warmen und feuchten Ort aufbewahrt. Das Kaffeepulver verdirbt.	Verwenden Sie bitte frisches Kaffeepulver oder bewahren Sie nicht verwendetes Kaffeepulver an einem kühlen, trockenen Ort auf. Verschließen Sie ein Paket mit Kaffeepulver nach dem Öffnen wieder sorgfältig und bewahren Sie es im Kühlschrank auf, damit der Inhalt frisch bleibt.
Die Kaffeemaschine funktioniert nicht mehr und reagiert nicht mehr.	Der Netzstecker ist nicht richtig eingesteckt.	Stecken Sie den Netzstecker ordnungsgemäß in eine geerdete Steckdose. Wenn das Gerät dann noch immer nicht funktioniert, kontaktieren Sie bitte einen autorisierten Servicepartner zur Reparatur.
Die Dampfdüse / der Aufschäumer funktioniert nicht korrekt.	Die weiße Anzeige leuchtet nicht auf.	Die Dampfstation zum Aufschäumen von Milch kann erst verwendet werden, wenn die weiße Anzeige aufleuchtet.
	Der Behälter ist zu groß oder hat eine ungeeignete Form.	Verwenden Sie einen hohen und schmalen Behälter oder eine professionelle Kanne zum Aufschäumen..
	Sie haben fettarme Milch verwendet.	Verwenden Sie Vollmilch oder Halbfettmilch.
Die Dampfanzeige blinkt schnell.	Es wurde länger als drei Minuten lang kontinuierlich Dampf entnommen und der Dampfdruckknopf wurde nicht zurückgestellt.	Stellen Sie den Dampfdruckknopf zurück in die Position „OFF“.
Anzeigeleuchten für einzelne Tasse und zwei Tassen blinken schnell.	Es wurden mehr als 40 ml heißes Wasser entnommen und der Dampfdruckknopf wurde nicht zurückgestellt.	Stellen Sie den Dampfdruckknopf zurück in die Position „OFF“..
	Der Dampfdruckknopf wurde nach dem Abkühlen nicht zurückgestellt.	
	Die Boilertemperatur ist zu hoch.	Kühlen Sie den Boiler herunter, indem Sie SCHRITT 11 befolgen
Anzeigeleuchten für einzelne Tasse, zwei Tassen und Dampf blinken schnell	Der Dampfdruckknopf wurde nicht zurückgestellt und die Maschine wurde eingeschaltet.	Stellen Sie den Dampfdruckknopf zurück in die Position „OFF“.
ALLE Anzeigeleuchten blinken gleichzeitig fünf Mal.	Entkalkung notwendig	Entkalkung durchführen
Der Siebträger wurde zu fest eingeschraubt.	Es wurde zu viel Kaffeepulver in das Sieb gefüllt.	Weniger Kaffeepulver in das Sieb füllen

PROBLEM	MÖGLICHE URSACHE	LÖSUNG
Der Kaffee fließt nur tropfenweise.	Zu viel Kaffeepulver.	Weniger Kaffeepulver in das Sieb füllen.
	Zu fein gemahlenes oder zu fest komprimiertes Kaffeepulver.	Gröberes Kaffeepulver einfüllen oder Kaffeepulver weniger fest in das Sieb drücken.
	Sieb verstopft	Sieb mit Hilfe der Reinigungsnadel reinigen.

UMWELTTIPPS

Recyceln Sie Materialien mit dem Symbol . Entsorgen Sie die Verpackung in den entsprechenden Recyclingbehältern. Recyceln Sie zum Umwelt- und Gesundheitsschutz elektrische und elektronische Geräte.

Entsorgen Sie Geräte mit diesem Symbol  nicht mit dem Hausmüll. Bringen Sie das Gerät zu Ihrer örtlichen Sammelstelle oder wenden Sie sich an Ihr Gemeindeamt.

Electrolux behält sich das Recht vor, Produkte, Informationen und Spezifikationen ohne Vorankündigung zu ändern.

 Für die Schweiz:

Wohin mit den Altgeräten?
Überall dort wo neue Geräte verkauft werden oder Abgabe bei den offiziellen SENS-Sammelstellen oder offiziellen SENS-Recyclern.
Die Liste der offiziellen SENS-Sammelstellen findet sich unter <http://www.erecycling.ch>

INFORMATIONEN ZUR ENTSORGUNG

Ihre Pflichten als Endnutzer



Dieses Elektro- bzw. Elektronikgerät ist mit einer durchgestrichenen Abfalltonne auf Rädern gekennzeichnet. Das Gerät darf deshalb nur getrennt vom unsortierten Siedlungsabfall gesammelt und zurückgenommen werden, es darf also nicht in den Hausmüll gegeben werden. Das Gerät kann z. B. bei einer kommunalen Sammelstelle oder ggf. bei einem Vertreter (siehe zu deren Rücknahmepflichten unten) abgegeben werden. Das gilt auch für alle Bauteile, Unterbaugruppen und Verbrauchsmaterialien des zu entsorgenden Altgeräts.

Gilt nur, wenn das Produkt Batterien und/oder entnehmbare Leuchtmittel enthält. Bevor das Altgerät entsorgt werden darf, müssen alle Altbatterien und Altakkumulatoren vom Altgerät getrennt werden, die nicht vom Altgerät umschlossen sind. Das gleiche gilt für Lampen, die zerstörungsfrei aus dem Altgerät entnommen werden können. Der Endnutzer ist zudem selbst dafür verantwortlich, personenbezogene Daten auf dem Altgerät zu löschen.

Hinweise zum Recycling



Helfen Sie mit, alle Materialien zu recyceln, die mit diesem Symbol gekennzeichnet sind. Entsorgen Sie solche Materialien, insbesondere Verpackungen, nicht im Hausmüll sondern über die bereitgestellten Recyclingbehälter oder die entsprechenden örtlichen Sammelsysteme. Recyceln Sie zum Umwelt- und Gesundheitsschutz auch elektrische und elektronische Geräte.

Rücknahmepflichten der Vertreter in Deutschland

Wer auf mindestens 400 m² Verkaufsfläche Elektro- und Elektronikgeräte vertreibt oder sonst geschäftlich an Endnutzer abgibt, ist verpflichtet, bei Abgabe eines neuen Geräts ein Altgerät des Endnutzers der gleichen Geräteart, das im Wesentlichen die gleichen Funktionen wie das neue Gerät erfüllt, am Ort der Abgabe oder in unmittelbarer Nähe hierzu unentgeltlich zurückzunehmen. Das gilt auch für Vertreter von Lebensmitteln mit einer Gesamtverkaufsfläche von mindestens 800 m², die mehrmals im Kalenderjahr oder dauerhaft Elektro- und Elektronikgeräte anbieten und auf dem Markt bereitstellen. Solche Vertreter müssen zudem auf Verlangen des Endnutzers Altgeräte, die in keiner äußeren Abmessung größer als 25 cm sind (kleine Elektrogeräte), im Einzelhandelsgeschäft oder in unmittelbarer Nähe hierzu unentgeltlich zurückzunehmen; die Rücknahme darf in diesem Fall nicht an den Kauf eines Elektro- oder Elektronikgerätes geknüpft, kann aber auf drei Altgeräte pro Geräteart beschränkt werden.

Ort der Abgabe ist auch der private Haushalt, wenn das neue Elektro- oder Elektronikgerät dorthin geliefert wird; in diesem Fall ist die Abholung des Altgerätes für den Endnutzer kostenlos. Die vorstehenden Pflichten gelten auch für den Vertrieb unter Verwendung von Fernkommunikationsmitteln, wenn die Vertreiber Lager- und Versandflächen für Elektro- und Elektronikgeräte bzw.

Gesamtlager- und -versandflächen für Lebensmittel vorhalten, die den oben genannten Verkaufsflächen entsprechen. Die unentgeltliche Abholung von Elektro- und Elektronikgeräten ist dann aber auf Wärmeüberträger (z. B. Kühlschrank), Bildschirme, Monitore und Geräte, die Bildschirme mit einer Oberfläche von mehr als 100 cm² enthalten, und Geräte beschränkt, bei denen mindestens eine der äußeren Abmessungen mehr als 50 cm beträgt. Für alle übrigen Elektro- und Elektronikgeräte muss der Vertreiber geeignete Rückgabemöglichkeiten in zumutbarer Entfernung zum jeweiligen Endnutzer gewährleisten; das gilt auch für kleine Elektrogeräte (s.o.), die der Endnutzer zurückgeben will, ohne ein neues Gerät zu kaufen.

Rücknahmepflichten von Vertriebern und andere Möglichkeiten der Entsorgung von Elektro- und Elektronikgeräten in der Region Wallonien

Vertreiber, die Elektro- und Elektronikgeräte verkaufen, sind verpflichtet, bei der Lieferung von Neugeräten Altgeräte desselben Typs, die im Wesentlichen die gleichen Funktionen wie die Neugeräte erfüllen, kostenlos vom Endverbraucher zurückzunehmen. Dies gilt auch bei der Lieferung von neuen Elektro- und Elektronikgeräten oder beim Fernabsatz.

Darüber hinaus ist jeder, der Elektro- und Elektronikgeräte auf einer Verkaufsfläche von mindestens 400 m² verkauft, verpflichtet, Altgeräte, die in keiner äußeren Abmessung größer als 25 cm sind (Elektrokleingeräte), im Ladengeschäft oder in unmittelbarer Nähe kostenlos zurückzunehmen; die Rücknahme darf in diesem Fall nicht vom Kauf eines Elektro- oder Elektronikgerätes abhängig gemacht werden.

Die Rücknahme von Elektro- und Elektronikgeräten kann auch auf Containerplätzen oder zugelassenen Recyclinghöfen erfolgen. Für weitere Informationen wenden Sie sich bitte an Ihre Gemeindeverwaltung.

KOMPONENT (BILLEDE SIDE 2)

- | | |
|------------------------------------|--|
| A. Indikator/knap til strøm | J. Rengøringsnål* |
| B. Indikator/knap til én kop | K. Låg til vandtank |
| C. Indikator/knap til to kopper | L. Håndtag til vandtank |
| D. Indikator/knap til damp | M. Vandtank |
| E. Bryggehoved | N. Kopvarmer |
| F. Filterkop til én kop/E.S.E-pude | O. Dampgreb |
| G. Filterkop til to kopper | P. Dyse til varmt vand/damp (mælkeskummer) |
| H. Filterholder | Q. Drypnet |
| I. Stamper/måleske | R. Drypbakke |

* fås kun til visse modeller

SIKKERHEDSRÅD

Læs følgende instruktioner omhyggeligt, inden du bruger apparatet første gang.

- Apparatet må bruges af børn fra 8 år og opefter samt af personer med nedsat fysisk, sensorisk eller psykisk funktionsevne, eller som mangler den nødvendige erfaring eller viden, hvis de er under opsyn eller er blevet instrueret i at bruge apparatet på en sikker måde, samt forstår de farer, det indebærer.
- Børn må ikke lege med apparatet.
- Rengøring og vedligeholdelse må ikke udføres af børn, medmindre de er over 8 år og under opsyn.
- Opbevar apparatet og dets ledning uden for rækkevidde af børn under 8 år.
- Apparatet må kun tilsluttes en strømforsyning med en spænding og frekvens, der overholder specifikationerne på typeskiltet!
- Apparatet må aldrig bruges eller samles op, hvis
 - ledningen er beskadiget,
 - indhusningen er beskadiget.
- Apparatet må kun tilsluttes en stikkontakt med jordforbindelse. Hvis det er nødvendigt, kan der bruges en forlængerledning til 10 A.
- Hvis apparatet eller strømledningen er beskadiget, skal den af sikkerhedsgrunde udskiftes af producenten, dens servicemedarbejder eller en tekniker med tilsvarende kvalifikationer.
- Stil altid apparatet på en plan, jævn overflade.
- Apparatet skal slukkes, og stikket skal tages ud af stikkontakten, hver gang efter brug, før rengøring og vedligeholdelse.
- Apparatet og tilbehøret bliver varmt under driften. Brug kun de dertil beregnede håndtag og greb. Lad det køle af før rengøring eller opbevaring.
- Strømkablet må ikke komme i kontakt med nogen af apparatets varme emner.
- Fjern ikke vandtanken mens der brygges.
- Fjern ikke filterholderen mens der brygges eller mens der er damp/varmt vand på vej ud af filterholderen når beholderen er under tryk. **FARE! Der er skoldningsfare.**
- Frigør tryk via dysen til varmt vand/damp (følg instruktionstrin 11) før filterholderen fjernes.
- **Advarsel: Undgå at blive brændt af damp.**





- Når dampfunktionen bruges kan der dryppe varmt vand fra bryggehovedet. **FARE! Vandet er meget varmt, der er fare for at blive skoldet.**
- Når der åbnes for dampgrebet kommer der et skud varmt vand ud. Udvis forsigtighed og åbn kun dampventilen langsomt. **FARE! Vandet er meget varmt, der er fare for at blive skoldet.**
- Nedsænk ikke apparatet i vand eller anden væske.
- Overskrid ikke den maksimale fyldningsmængde, som er angivet på apparatet.
- Fyld kun rent vand i vandtanken, aldrig mælk eller andre væsker.
- Brug altid frisk vand til at brygge espresso, for at sikre den bedste smag.
- Brug ikke apparatet hvis vandtanken ikke er blevet fyldt.
- Brug ikke apparatet uden drypbakken eller drypskålen medmindre der bruges en høj kop/et højt krus.
- Anvend eller anbring ikke apparatet på en varm overflade eller i nærheden af varmekilder.
- **Advarsel:** Undgå at spilde på stikket.
- Dette apparat er kun beregnet til husholdningsbrug. Producenten påtager sig intet ansvar for eventuelle skader, der skyldes uretmæssig eller forkert brug.
- Dette apparat er ikke beregnet til at blive betjent med en ekstern timer eller en særskilt fjernbetjening.

Dette apparat er beregnet til brug i husholdninger og lignende som f.eks:

- personalekøkkener i butikker, på kontorer og i andre arbejdsmiljøer,
- gårdhuse,
- af kunder på hoteller, moteller og andre slags beboelsesmiljøer,
- bed and breakfast-steder.











SÅDAN KOMMER DU I GANG (billede side 3 og 4)

Start maskinen for første gang





- 1 Anbring maskinen på en flad overflade. Sæt maskinen i stikket for at tænde for dens standby-tilstand, mens -knappen tændes halvt. Kom rent, koldt vand i vandtanken. Sæt filterkoppen i filterholderen, og fastgør den så på bryggehovedet ved at dreje mod uret fra positionen "INSERT" til positionen "LOCK", uden kaffe. Sørg for at grebet er i den horisontale position ("OFF"-position).
- 2 Start maskinen med -knappen, hvis lys bliver helt rødt, og knapperne  og  begynder at blinke.
- 3 Forvarmningen er udført, når knapperne holder op med at blinke. Tryk på -knappen for at starte brygningen. **BEMÆRK: Der kan opstå støj når vandet pumpes for første gang. Dette er normalt. Maskinen frigiver luften indefra. Støjen holder op efter omkring 20 sekunder.**
- 4 Fjern filterholderen med uret når brygningen er færdig, rengør filtret og rengør drypbakken. Nu er maskinen klar til brug. **BEMÆRK: Maskinen slukker automatisk efter 20 minutter uden brug.**

Lav espressokaffe











- 5 Sæt filterkop til én kop i filterholder. Tilføj en skefuld malet kaffe, stamp det grundigt med stamperen; eller tilføj en E.S.E.-pude og sæt den i filterkoppen. **E.S.E (Easy Serving Espresso)-puder kan bruges til at forenkle fremstillingen af espresso. Hver færdigpakket pude indeholder 7 gram kaffe, allerede målt ud, stampet og forsejlet mellem 2 fine lag filterpapir.**

- 6 Fastgør filtret på bryggehovedet ved at dreje mod uret fra positionen "INSERT" til positionen "LOCK".
- 7 Stil en varm kop på drypbakken. Når  og  og -knapperne lyser helt og jævnt i "forvarmning udført"-tilstand, skal du trykke på -knappen for at starte brygningen.
- 8 Vent et øjeblik og den glimrende kaffe vil løbe ud. Når maskinen stopper med at arbejde er din kaffe færdig.
- 9 Tilføj nu filtret til to kopper. Tryk på -knappen. Bryg 2 kopper espresso på samme tid.
- 10 **BEMÆRK:** Hvis både knappen  og knappen  begynder at blinke hurtigt, kan du ganske enkelt trykke på knappen  eller knappen  for at annullere brygning, eller (trin 11)
- 11 (trin 10) du kan genoptage brygningen når kedlen er nedkølet. Drej grebet til -positionen og frigiv varmt vand fra dampdysen. Pumpen standser af sig selv når den er færdig med at køle af. Slå grebet over på slukket og genoptag brygning.









Lav varmt vand

- 12 Når både knapperne  og  og  lyser helt og jævnt i "forvarmning udført"-tilstand, skal du dreje grebet over på positionen . Der kommer varmt vand ud af dampdysen. Slå grebet over på slukket når du har nået den ønskede mængde.

Skum mælk og lav cappuccino/latte

- 13 Fyld en kande med 100 ml mælk (for cappuccino) eller 200 ml mælk (for latte). **Bemærk: Sørg for, at kاندens diameter er under 70 ± 5 mm, og at kanden kan rumme dobbelt så meget mælk, når det er færdigt med at skumme.**
- 14 I "forvarmning udført"-tilstand skal du, når  og  og -knapperne lyser helt og jævnt, trykke på -knappen og den begynder at blinke. **BEMÆRK: Brug sødmælk ved køleskabstemperatur (IKKE VARMT!)**
- 15 Når -knappen holder op med at blinke, er funktionen til damp/mælkeskumning klar. Før der skummes mælk: Skub dampdysen i retning af drypbakken, drej grebet over på  og frigiv damp i 10 sekunder, indtil der ikke kommer vand ud, sluk derefter for dampfunktionen ved at dreje grebet tilbage til den horisontale "OFF"-position.
- 16 Sænk dampdysen omkring 2 cm ned i mælken og slå så grebet over på tændt. Sørg for at dampdysen er placeret i en position, der får mælken til at gå i én retning fra top til bund inde i kanden.
- 17 Slå grebet over på slukket, når den ønskede mængde skum er nået. **Bemærk: Rengør dampdysen med en fugtig klud så snart der ikke kommer mere damp, men pas på ikke at komme til skade! Pumpen holder automatisk op med at køre, når den har skummet mælk i 3 minutter.**
- 18 Hæld den skummede mælk i den klargjorte espresso, og så er din cappuccino/latte klar. Forsød kaffen efter smag og drys med lidt kakaopulver, hvis du synes. **BEMÆRK: Efter dampning kan du straks lave espresso igen ved at trykke på knappen  eller knappen . Hvis både knappen  og knappen  begynder at blinke hurtigt, skal du nedkøle kedlen og genoptage brygningen (se trin 11).**











Gør det selv- / -mængde

- 19 Når knapperne  og  og  lyser helt og jævnt i "forvarmning udført"-tilstand, skal du holde  / -knappen nede i 3 sekunder for at starte nulstillingstilstand. Tryk på knappen  /  for at begynde at brygge og tryk igen for at stoppe når den ønskede mængde er nået. Nu er mængden gemt til næste brug og derefter.
- 20 Nulstil til fabriksindstillingen ved ganske enkelt at trykke samtidigt på knappen  og knappen  igen i 3 sekunder.

VEDLIGEHOVELSE OG RENGØRING

- 21 Sluk for maskinen og tag stikket ud af stikkontakten. Lad maskinen køle helt ned inden rengøring. Tør alle overflader af med en fugtig klud. Rengør vandtank, drypbakke og drypnet regelmæssigt. Brug aldrig ætsende eller skurende rengøringsmidler, og sænk aldrig maskinen ned i vand! **BEMÆRK: Kun filterkopperne tåler opvaskemaskine.**
- 22 Afmonter filterholderen ved at dreje den med uret. Fjern kafferester eller brugt E.S.E-pude. Fjern filterkappen fra filterholderen, skyl begge med rent vand og tør dem grundigt.

AFKALKNING

- 23 Afkalkning anbefales, hvis alle indikatorer blinker 5 gange med 5 bip i det øjeblik, maskinen tændes. Afkalknings-advarslen gentages 2 gange mere, hver gang du tænder for apparatet, hvis du ikke udfører afkalkning eller annullerer ved at trykke på  og  og  i 3 sekunder. **BEMÆRK: Reparationer af kaffemaskinen i forbindelse med kalk er ikke dækket af garantien, hvis afkalkningsproceduren beskrevet ovenfor ikke udføres med jævne mellemrum.**
- 24 Fyld først vandtanken med vand op til 300 ml, og tilsæt derefter afkalkningsmiddel (eller fyld med vand og eddike i forholdet 1:1). Brug kun et miljøvenligt afkalkningsmiddel, og følg altid producentens anvisninger. Når både knapperne  og  og  lyset helt og jævnt i "forvarmning udført"-tilstand, skal du trykke på  og  samtidig i 3 sekunder for at starte afkalkningsprocessen. Under afkalkningsprocessen blinker knapperne  og  langsomt efter hinanden. Maskinen vender tilbage til standby-tilstand når afkalkningen er færdig. Udfør trin 1-4 to gange før maskinen tages i brug.

God fornøjelse med dit nye Electrolux-produkt!

FEJLFINDING

PROBLEM	MULIGE ÅRSAGER	LØSNING
Der løber vand ud fra bunden af kaffemaskinen.	Der er for meget vand i drypbakken.	Rengør drypbakken.
	Kaffemaskinen fungerer ikke korrekt.	Kontakt det autoriserede servicested angående reparation.
Der løber vand ud ved siden af filterkoppen.	Der sidder noget kaffepulver på kanten af filtret, når det fastgøres i bryggehovedet.	Fjern kaffepulveret fra kanten af filtret.
Espressokaffen smager syrligt (som eddike).	Afkalkningen blev ikke korrekt udført	Rengør maskinen i henhold til trin 1-4 i "Start maskinen for første gang"
	Kaffepulveret bliver opbevaret et varmt, fugtigt sted i lang tid. Kaffepulveret bliver fordærvet.	Brug frisk kaffepulver, eller opbevar ubrugt kaffepulver et køligt, tørt sted. Når du har åbnet en pakke kaffepulver, skal du lukke den grundigt til og opbevare den i køleskab for at holde den frisk.
Kaffemaskinen fungerer ikke længere og reagerer slet ikke.	Strømtikket er ikke sat ordentligt i.	Sæt strømtikket korrekt i et strømudtag med jordforbindelse. Kontakt det autoriserede servicested angående reparation hvis apparatet stadig ikke virker.
Dampen/mælkeskumningen fungerer ikke korrekt.	Den hvide indikator er ikke oplyst.	Dampstationen kan kun bruges til mælkeskumning, når den hvide indikator er oplyst.
	Beholderen er for stor, eller formen passer ikke.	Brug en høj og smal kop eller en professionel kande til mælkeskumning.
	Du har brugt skummetmælk	Brug sød- eller letmælk.
Indikator til damp blinker hurtigt	Efter 3 minutters fortsat dampning nulstilles dampgrebet ikke.	Nulstil dampgrebet til positionen "FRA".
Indikator til en kop og indikator til to kopper blinker hurtigt	Efter der er leveret 40 ml varmt vand nulstilles dampgrebet ikke.	Nulstil dampgrebet til positionen "FRA".
	Dampgrebet nulstilles ikke efter nedkøling.	
	Kedeltemperaturen er for høj.	Køl den ned ved at udføre TRIN 11
Indikator til en kop og indikator til to kopper blinker hurtigt	Dampgrebet nulstilles ikke, men maskinen er tændt	Nulstil dampgrebet til positionen "FRA"
ALLE indikatorer blinker samtidigt 5 gange	Der er brug for afkalkning	Udfør afkalkning
Filterholderen er for stram til at kunne bruges	Der er fyldt for meget kaffepulver i filtret	Fyld mindre kaffepulver i filterkoppen

PROBLEM	MULIGE ÅRSAGER	LØSNING
Kaffen kommer dråbevis	For meget pulver	Fyld mindre kaffepulver i filterkoppen
	For fint kaffepulver, og stampet for fast	Lav mere groft kaffepulver, eller undlad at stampe kaffepulveret så hårdt
	Filterkop blokeret	Rengør filtret med rengøringsnålen

MILJØHENSYN

Genbrug materialer med symbolet . Anbring emballagematerialet i passende beholdere til genbrug. Hjælp med at beskytte miljøet og menneskelig sundhed samt at genbruge affald af elektriske og elektroniske apparater.

Kasser ikke apparater, der er mærket med symbolet , sammen med husholdningsaffaldet. Lever produktet tilbage til din lokale genbrugsplads eller kontakt din kommune.

Electrolux forbeholder sig ret til at ændre produkter, oplysninger og specifikationer uden varsel.

KOMPONENT (PILDILEHT 2)

- | | |
|--|--|
| A. Toiteindikaator/-nupp | J. Puhastustihvt* |
| B. Ühe tassi indikaator/nupp | K. Veepaagi kaas |
| C. Kahe tassi indikaator/nupp | L. Veepaagi käepide |
| D. Auru indikaator/nupp | M. Veepaak |
| E. Keetmispea | N. Tassisoojendaja |
| F. Ühe tassi / E.S.E kapsli filtritops | O. Auru nupp |
| G. Kahe tassi filtritops | P. Kuuma vee/auru otsik (piimavahustaja) |
| H. Filtrihoidik | Q. Tilkumisvõre |
| I. Tampija/möödulusikas | R. Tilkumisalus |

* saadaval ainult teatud mudelitel

OHUTUSTEAVE

Enne seadme esmakordset kasutamist lugege hoolikalt järgmist juhendit.

- Vähemalt 8-aastased ja vanemad lapsed ning piiratud füüsiliste, sensorsete või vaimsete võimete või väheste kogemuste ja teadmistega isikud tohivad seda seadet kasutada järelevalve all või kui neid on õpetatud seadet ohutul viisil kasutama ja mõistma kaasnevaid ohte.
- Lapsed ei tohi seadmega mängida.
- Vanemad kui 8-aastased lapsed võivad seadet puhastada ja kasutajale lubatud hooldamist teha ainult järelevalve all.
- Hoidke seade ja selle juhe alla 8-aastastele lastele kättesaamatus kohas.
- Seadet tohib ühendada ainult sellisesse vooluvõrku, mille pinge ja sagedus vastavad andmeplaadil toodud andmetele!
- Ärge kunagi kasutage ega tõstke seadet, kui
 - toitejuhe on kahjustunud,
 - korpus on kahjustunud.
- Ühendage seade maandusklemmiga seinakontakti. Vajadusel saab kasutada sobivat 10 A pikenduskaablit.
- Kui seadme toitejuhe on vigastatud, laske see ohutuse mõttes välja vahetada tootja, volitatud esindaja või sarnaselt kvalifitseeritud isiku poolt.
- Asetage seade alati siledale, tasasele pinnale.
- Seade tuleb iga kord pärast kasutamist, enne puhastamist ja hooldust välja lülitada ja vooluvõrgust eemaldada.
- Seade ja tarvikud muutuvad töötamise ajal kuumaks. Kasutage ainult selleks ettenähtud käepidemeid ja nuppe. Laske seadmel enne puhastamist või ladustamist jahtuda.
- Toitejuhe ei tohi kokku puutuda seadme kuumade osadega.
- Ärge eemaldage veepaaki keetmise ajal.
- Ärge eemaldage filtrihoidjat keetmise ajal või siis, kui filtrihoidjast väljub auru/kuuma vett, kuna seade on rõhu all. **OHT! Esineb põletusohu.**
- Enne filtrihoidja eemaldamist vabastage rõhk läbi kuuma vee/auru otsiku (järgige juhiste sammu 11).
- **Hoiatus! Vältige aurupõletust.**





- Aurufunktsiooni kasutamisel võib keetmispeast tilkuda kuuma vett. **OHT! Vesi on kuum, põletusohu.**
- Aurunupu avamisel paiskub välja kuuma vett. Olge ettevaatlik ja avage auruklapp aeglaselt. **OHT! Vesi on kuum, põletusohu.**
- Ärge kastke seadet vette või muusse vedelikku.
- Ärge ületage seadmele märgitud maksimaalset täitemahtu.
- Täitke veepaak ainult külma veega, mitte kunagi piima või muude vedelikega.
- Kasutage espresso valmistamiseks alati värsket vett, et pakkuda parimat maitset.
- Ärge kasutage seadet, kui veepaak pole täidetud.
- Ärge kasutage seadet ilma tilkumisaluse või tilkumisvõreta, välja arvatud juhul, kui kasutate kõrgemat tassi/kruusi.
- Ärge kasutage seadet kuumal pinnal või soojusallika läheduses ega asetage seadet kuumale pinnale või soojusallika lähedusse.
- **Hoiautus!** Vältige vedelike loksumist konnektoirile.
- See seade on ette nähtud ainult koduseks kasutamiseks. Tootja ei võta endale vastutust võimalike kahjustuste eest, mis on põhjustatud oskamatust või ebaõigest kasutamisest.
- See seade ei ole ette nähtud kasutamiseks välise taimeri ega eraldiseisva kaugjuhtimissüsteemi abil.

See seade on ette nähtud klientidele kasutamiseks kodumajapidamises ja muudes taolistes tingimustes, näiteks











- kaupluste, kontorite või muu töökeskkonna personaliköökides,
- talumajapidamistes ning
- hotellides, motellides,
- kodumajutuskohtades ja võõrastemajades.

ALUSTAMINE (pildileht 3 ja pildileht 4)





Käivitage masin esimest korda

- 1 Asetage masin tasasele pinnale. Ooterežiimi sisselülitamiseks ühendage masin vooluvõrku, samal ajal lülitub nupp  pooleldi sisse. Täitke veepaak puhta külma veega. Asetage filtritopsi filtri käepidemesse ja kinnitage see keetmispeal vastupäeva asendist INSERT asendisse LOCK, ilma kohvita. Veenduge, et nupp on horisontaalses asendis (asendis OFF).
- 2 Käivitage masin nupuga , mille tuli lülitub täielikult sisse ning nupud  ja  hakkavad vilkuma.
- 3 Kui nupud lõpetavad vilkumise, on eelsoojendus lõpetatud. Alustamiseks vajutage nuppu . **MÄRKUS.** Esmakordsel veepumpamisel võib tekkida müra. See on tavaline. Masin laseb seest õhku välja. Müra vaibub umbes 20 sekundi pärast.
- 4 Kui keetmine on lõppenud, eemaldage filtri käepide päripäeva suunas, puhastage filter ja tilkumisaluse. Nüüd on masin kasutamiseks valmis. **MÄRKUS.** Masin lülitub automaatselt välja, kui seda 20 minutit ei kasutata.











Valmistage espressokohvi

- 5 Asetage ühe tassi filtritopsi filtri käepidemesse. Lisage üks lusikatäis jahvatatud kohvi, suruge see tampi-
jaga tihedaks; või lisage E.S.E kapsel ja pange see filtritopsi. **E.S.E (Easy Serving Espresso) kapsleid saab
kasutada espresso valmistamise lihtsustamiseks. Igas pakendatud kapslis on 7 grammi kohvi, mis on
juba mõõdetud ja pressitud ning suletud 2 peene filterpaberi kihi vahele.**
- 6 Kinnitage filter keetmispeal vastupäeva asendist INSERT asendisse LOCK.
- 7 Asetage soe tass tilkumisalusele. Režiimis "Eelsoojendus on lõpetatud", kui nupud  ja  ja  ja
põlevad pidevalt ja täielikult, vajutage keetmise alustamiseks nuppu .
- 8 Oodake mõni hetk ja kvaliteetne kohv voolabki välja. Kui masin lakkab töötamast, on teie kohv valmis
saanud.
- 9 Nüüd kasutage kahe tassi filtritopsi. Vajutage nuppu . Valmistage samaaegselt 2 tassi espressot.
- 10 **MÄRKUS.** Kui mõlemad nupud  ja  hakkavad kiiresti vilkuma, võite lihtsalt vajutada nuppu 
või , et keetmist tühistada, või kasutada (sammu 11)
- 11 (samm 10) võimaldab keetmist uuesti alustada kui boiler on maha jahtunud. Keerake nupp asendisse
 ja vabastage kuum vesi auruotsikust. Pump lakkab automaatselt töötamast, kui see on jah-
tunud. Lülitage nupp välja ja jätkake keetmist.









Laske vesi keema

- 12 Kui režiimis „Eelsoojendus on lõpetatud“ kõik ja kõik nupud  ja  ja  põlevad pidevalt ja täielikult,
keerake nupp asendisse . Kuum vesi tuleb auruotsikust välja. Kui soovitud kogus on valmis, lülitage
nupp välja.

Vahustage piim ja valmistage cappuccino/latte

- 13 Täitke kann 100 ml (cappuccino jaoks) või 200 ml (latte jaoks) piimaga. Märkus: veenduge, et kannu
läbimõõt ei ole väiksem kui 70±5 mm ja kann mahutab pärast vahustamist kaks korda rohkem piima.
- 14 Režiimis "Eelsoojendus on lõpetatud", kui kõik nupud  ja  ja  põlevad pidevalt ja täielikult, va-
jutage nuppu , mis hakkab vilkuma. **MÄRKUS.** Kasutage täispiima, mis on külmkapi temperatuuril
(MITTE KUUM!).
- 15 Kui nupu  vilkumine lõpeb, on auru/piima vahustamise funktsioon valmis. Enne piima vahustamist
lükake auruotsikut tilkumisaluse suunas, keerake nupp asendisse  ja vabastage aur, kuni vett enam
välja ei tule, seejärel lülitage aurufunktsioon välja, keerates nuppu tagasi horisontaalasendisse OFF.
- 16 Kastke auruotsik umbes 2 cm ulatuses piima sisse, lülitage nupp sisse. Veenduge, et auruotsik on ase-
tatud asendisse, mis paneb piima kannu sees ülevalt alla ühes suunas pöörlema.
- 17 Kui soovitud vahutase on saavutatud, lülitage nupp välja. Märkus. Puhastage auruotsikut märja käsna-
ga kohe pärast auru tekkimise peatumist, kuid tegutsege ettevaatlikult, et endale mitte viga teha!
Pump lakkab automaatselt töötamast pärast 3-minutilist piima vahustamist.
- 18 Valage vahustatud piim valmistatud espressosse. Nüüd on cappuccino/latte valmis. Magustage maitse
järgi ja soovi korral puistake vahule veidi kakaopulbrit. **MÄRKUS.** Pärast aurutamist saate espressot
kohe uuesti valmistada, vajutades nuppu  või . Kui mõlemad nupud  ja  hakkavad kiires-
ti vilkuma, jahutage boiler maha ja jätkake keetmist (vt sammu 11).











DIY / helitugevus

- 19 Režiimis „Eelsoojendus on lõpetatud“, kui nupud  ja  ja  põlevad pidevalt ja täielikult, vaju-
tage lähtestusrežiimi käivitamiseks nuppu  /  3 sekundit. Vajutage nuppu  /  keetmise
alustamiseks ja peatamiseks vajutage uuesti, kui soovitud kogus on valmis. Nüüd salvestatakse
helitugevus järgmiseks toiminguks ja sealt edasi.
- 20 Tehase vaikesätete taastamiseks vajutage lihtsalt samaaegselt uuesti nuppe  ja  3 sekundit.

PUHASTAMINE JA HOOLDAMINE

- 21 Lülitage masin välja ja lahutage toitejuhe. Laskke masinal enne puhastamist täielikult maha jahtuda. Pühkige kõik välispinnad niiske lapiga üle. Puhastage regulaarselt veepaaki, tilkumisalust ja tilkumisresti. Ärge kunagi kasutage söövitavaid ega abrasiivseid puhastusvahendeid ning ärge kunagi kastke masinat vedelikku! **MÄRKUS: ainult filtritopsid on nõudepesumasinas pestavad.**
- 22 Eemaldage filtri käepide, keerates seda päripäeva. Kõrvaldage kohvijäägid või kasutatud E.S.E kapsel. Tõmmake filtritopsi filtrihoidjast välja, loputage seda puhta veega ja kuivatage hoolikalt.

DECALCIFYING

- 23 Katlakivi eemaldamine on soovitatav, kui kõik indikaatorid vilguvad 5 korda ja masina sisselülitamisel kostab 5 piiksu. Katlakivieemalduse hoiatus kordub veel 2 korda iga kord, kui seadme sisse lülitate, kui te katlakivieemaldust läbi ei vii või kui te seda toimngut ei tühistate, vajutades korraga 3 sekundi jooksul nuppe  ja  ja . **MÄRKUS. Katlakiviprobleemidega seotud kohvimasina remont ei kuulu garantii alla, kui ülalkirjeldatud katlakivieemaldusprotseduuri ei viida läbi regulaarselt.**
- 24 Täitke veepaak veega 300 ml tasemeni ja seejärel lisage katlakivieemaldusvahend (või lisage vesi ja äädikas suhtega 1:1). **Kasutage ainult keskkonnasõbralikku katlakivieemaldusvahendit ja järgige alati tootja juhiseid.** Kui režiimis "Eelsoojendus on lõpetatud" põlevad nupud  ja  ja  pidevalt ja täielikult, vajutage katlakivieemaldusprotsessi alustamiseks samaaegselt nuppe  ja  3 sekundit, mille jooksul nupud  ja  vilguvad aeglaselt üksteise järel. Kui katlakivi eemaldamine on lõppenud, naaseb masin ooterežiimi. Enne masina kasutamist läbige kaks korda sammud 1–4.

Nautige oma uut Electroluxi toodet!

TÖRKEOTSING

PROBLEEM	VÕIMALIK PÕHJUS	LAHENDUS
Kohvimasina põhjast lekitab vett.	Tilkumiselusel on liiga palju vett.	Puhastage tilkumisasutus.
	Kohvimasin ei tööta nõuetekohaselt.	Remondi tellimiseks võtke ühendust volitatud teeninduskeskusega.
Vesi lekitab filtritopsist väljapoole.	Kui see on keetmispeasse lukustatud, on filtri serval veidi kohvipulbrit.	Eemaldage kohvipulber filtri servalt.
Espressokohvil on happeline (äädika) maitse.	Katlakivi eemaldamine ei õnnestunud nõuetekohaselt	Puhastage masin vastavalt " sammudele 1–4, et masin esimest korda käivitada
	Kohvipulbrit on säilitatud pikka aega kuumas märjas kohas. Kohvipulber muutub kõlbmatuks.	Kasutage värsket kohvipulbrit või hoidke kasutamata kohvipulbrit jahedas ja kuivas kohas. Pärast kohvipulbri pakendi avamist sulgege see uuesti tihedalt ja hoidke seda värskuse säilitamiseks külmikus.
Kohvimasin ei tööta enam või ei reageeri üldse.	Pistikut ei ole korralikult pistikupessa ühendatud.	Ühendage toitejuhe nõuetekohaselt maandatud pistikupessa. Kui seade ikka ei tööta, võtke selle parandamiseks ühendust volitatud teeninduskeskusega.
Auru/piima vahustamine ei toimi korralikult.	Valge indikaator ei põle.	Alles pärast valge indikaatori süttimist saab aurujama kasutada piima vahustamiseks.
	Mahuti on liiga suur või selle kuju ei sobi.	Kasutage kõrget ja kitsast tassi või professionaalset piimavahustamiskannu.
	Olete kasutanud kooritud piima	Kasutage täispiima või rasvata piima.
Auru indikaator vilgub kiiresti	Pidev aurutamine 3 minuti jooksul, aurunuppu ei lähtestata.	Seadke aurunupp asendisse OFF.
Ühe tassi indikaator ja kahe tassi indikaator vilguvad kiiresti	Doseerige 40 ml kuuma vett, aurunuppu lähtestamata.	Seadke aurunupp asendisse OFF.
	Pärast maha jahtumist aurunuppu ei lähtestata.	
	Katla temperatuur on liiga kõrge.	Jahutage see maha, kasutades SAMMU 11
Ühe tassi indikaator, kahe tassi indikaator ja auruindikaator vilguvad kiiresti	Aurunuppu ei lähtestata, kuid masin on sisse lülitatud	Seadke aurunupp asendisse OFF
KÕIK indikaatorid vilguvad samaaegselt 5 korda	Katlakivi vajab eemaldamist	Viige läbi katlakivi eemaldamine
Filtri käepide on töötamiseks liiga pingul	Filtris on liiga palju kohvipulbrit	Pange filtritopsi vähem kohvipulbrit

PROBLEEM	VÕIMALIK PÕHJUS	LAHENDUS
Kohvi voolab tilk tilga haaval	Liiga palju kohvipulbrit	Pange filtritopsi vähem kohvipulbrit
	Liiga peen kohvipulber, mis on tambitud liiga tihedaks	Kasutage jämedamat kohvipulbrit või tampige kohvipulbrit väiksema jõuga
	Filtritops blokeeritud	Puhastage filtritops puhastustihvtiga

JÄÄTMEKÄITLUS

Sümboliga  tähistatud materjalid võib ringlusse suunata. Selleks viige pakendid vastavatesse konteineri tesse. Aidake hoida keskkonda ja inimeste tervist ja suunake elektri- ja elektroonilised jäätmed ringlusse.

Ärge visake sümboliga  tähistatud seadmeid muude majapidamisjätmete hulka. Viige seade kohalikku ringluspunkti või pöörduge abi saamiseks kohalikku omavalitsusse.

Electrolux jätab endale õiguse tooteid, teavet ja spetsifikatsioone ilma ette teatamata muuta.

KOMPONENTTI (KUVA SIVULLA 2)

- | | |
|---|--|
| A. Virran merkkivalo/painike | J. Puhdistustikku* |
| B. Yhden kupin merkkivalo/painike | K. Vesisäiliön kansi |
| C. Kahden kupin merkkivalo/painike | L. Vesisäiliön kahva |
| D. Höyryn merkkivalo/painike | M. Vesisäiliö |
| E. Haudutuspää | N. Kupinlämmitin |
| F. Yksi kuppi / E.S.E.-espressonappisuodattimen kuppi | O. Höyrytysnuppi |
| G. Kahden kupillisen suodatinkuppi | P. Kuuman veden / höyrysuulake (maidonvaahdotin) |
| H. Suodatinpidike | Q. Tiputusritilä |
| I. Tamperi / mittalusikka | R. Tiputusalusta |

* saatavissa vain joidenkin mallien mukana

TURVALLISUUSOHJE

Lue seuraavat ohjeet huolellisesti ennen kuin käytät laitetta ensimmäistä kertaa.

- Tätä laitetta voivat käyttää 8-vuotiaat ja sitä vanhemmat lapset sekä henkilöt, joilla on fyysisiä, aisteihin liittyviä tai psyykkisiä rajoitteita, tai joilla ei ole kaikkea tarvittavaa kokemusta tai tietoa, jos heitä valvotaan tai heitä ohjataan laitteen turvallisessa käytössä ja jos he ymmärtävät käyttöön liittyvät vaarat.
- Lapset eivät saa leikkiä tällä laitteella.
- Puhdistusta ja käyttäjän suoritettavaa ylläpitoa ei saa antaa lapsen tehtäväksi, ellei lapsi ole vähintään 8-vuotias ja aikuisen valvonnassa.
- Pidä laite ja sen virtajohto pois alle 8-vuotiaiden lasten ulottuvilta.
- Laitteen saa yhdistää vain sellaiseen virtalähteeseen, jonka jännite ja taajuus ovat samat kuin laitteen arvokilvessä!
- Älä koskaan käytä tai nosta laitetta, jos
 - virtajohto on vahingoittunut,
 - kotelo on vahingoittunut.
- Laite tulee kytkeä vain maadoitettuun pistorasiaan. Tarvittaessa voidaan käyttää 10 A:n jatkojohtoa.
- Jos laite tai virtajohto vahingoittuu, sen saa sähkövaaran välttämiseksi vaihtaa vain valmistaja, valtuutettu huoltoliike tai vastaava ammattitaitoinen henkilö.
- Aseta laite aina vaakatasossa olevalle tasaiselle pinnalle.
- Laitteen virta tulee sammuttaa ja virtajohto irrottaa pistorasiasta jokaisen käyttökerran jälkeen sekä ennen puhdistusta ja huoltoa.
- Laite ja sen varusteet kuumentuvat käytön aikana. Käytä ainoastaan asianmukaisia kädensijoja ja painikkeita. Anna viilentyä ennen puhdistusta tai säilytystä.
- Virtajohto ei saa joutua kosketuksiin laitteen kuumien osien kanssa.
- Älä poista vesisäiliötä haudutusprosessin aikana.
- Älä poista vesisäiliötä haudutusprosessin aikana tai jos suodatinpidikkeestä poistuu höyryä / kuumaa vettä, kun laitteessa on painetta. **VAARA! Laite voi aiheuttaa palovammavaaran.**
- Vapauta paine kuuman veden / höyryn suulakkeen kautta (noudata vaiheen 11 ohjetta) ennen suodatinpidikkeen poistamista.





- **Varoitus: Vältä höyryn aiheuttamaa palovammaa.**
- Kun höyrytystoimintoa käytetään, haudutuspäästä voi valua kuumaa vettä. **VAARA! Vesi on kuumaa ja voi aiheuttaa palovammoja.**
- Kun höyrytysnuppi avataan, ulos tulee hieman kuumaa vettä. Ole varovainen ja avaa höyryventtiili hitaasti. **VAARA! Vesi on kuumaa ja voi aiheuttaa palovammoja.**
- Älä upota laitetta veteen tai muuhun nesteeseen.
- Älä ylitä laitteeseen merkittyä täyttötilavuutta.
- Vesisäiliö voidaan täyttää vain kylmällä vedellä eikä missään tapauksessa maidolla tai muilla nesteillä.
- Käytä aina raikasta vettä espressokahvin hauduttamiseen parhaan maun takaamiseksi.
- Älä käytä laitetta, jos vesitankkia ei ole täytetty.
- Älä käytä laitetta ilman valunta-alustaa tai -ritilää, ellei käytössä ole korkea kuppi/muki.
- Älä aseta laitetta kuumalle pinnalle tai lähelle lämmön lähdettä.
- **Varoitus:** Vältä nesteen läikkymistä katkaisimelle.
- Tämä laite on tarkoitettu ainoastaan kotitalouskäyttöön. Valmistaja ei voi ottaa minkäänlaista vastuuta mahdollisista vahingoista, jotka ovat seurausta epäasianmukaisesta tai virheellisestä käytöstä.
- Laitetta ei ole tarkoitettu käytettäväksi ulkopuolisen ajastimen tai erillisen kauko-ohjauksen avulla.

Tämä laite on tarkoitettu käytettäväksi kotitalousympäristössä ja vastaavissa käyttöympäristöissä, kuten











- kauppojen, toimistojen ja muiden työpaikkojen henkilökuntakeittiöissä;
- maataloilla;
- asiakkaiden toimesta hoteleissa, motelleissa ja muissa asuinympäristöissä;
- majoituksen ja aamiaisen tarjoavissa majoitusympäristöissä.

ALOITTAMINEN (kuva sivuilla 3 ja 4)





Käynnistä kone ensimmäisen kerran

- 1 Aseta laite aina vaakatasossa olevalle tasaiselle pinnalle. Käynnistä kone valmiustilassa kytkemällä se sähköverkkoon, kun  painike käynnistyy puoliiksi. Täytä vesisäiliö puhtaalla vedellä. Aseta suodatinkuppi suodatinkahvaan ja kiinnitä se sitten haudutuspäähän kääntämällä sitä vastapäivään asennosta "INSERT" asentoon "LOCK" ilman kahvijauhetta. Varmista, että nuppi on vaakasuuntaisessa asennossa (asento "OFF").
- 2 Käynnistä kone painamalla painiketta , jonka valo syttyy kokonaan,  ja  painikkeet alkavat vilkkua.
- 3 Kun painikkeet alkavat vilkkua, esikuumennus on suoritettu. Käynnistä haudutus painamalla painiketta . **HUOMAUTUS:** Veden pumppaaminen voi ensimmäisellä kerralla aiheuttaa hieman melua. Tämä on normaalia. Laitteen sisältä tulee ilmaa. Ääni lakkaa kuulumasta 20 sekunnin kuluttua.
- 4 Kun haudutus on valmis, poista suodatinkahva kääntämällä sitä myötäpäivään, puhdista suodatin ja tyhjennä tiputusastia. Nyt laite on käyttövalmis. **HUOMAUTUS:** Laitteen virta sammuu automaattisesti, kun laite on 20 minuuttia käyttämättä.











Valmista espressokahvia

- 5 Aseta yhden kupillisen suodatin suodatinkahvaan. Lisää lusikallinen jauhettua kahvia, paina se tiiviisti tamperilla tai lisää E.S.E-espressonappi ja lisää se suodatinkuppiin. **E.S.E (Easy Serving Espresso) -nappeilla voidaan helpottaa espresson valmistusta. Jokaisessa esipakatussa napissa on 7 grammaa kahvia, joka on mitattu ja painettu valmiiksi sekä suljettu kahdella ohuella suodatinpaperikerroksella.**
- 6 Kiinnitä suodatin haudutuspähkään kääntämällä sitä vastapäivään asennosta "INSERT" asentoon "LOCK".
- 7 Aseta lämmin kuppi tiputusastialle. Esikuumennus valmis -tilassa, kun painikkeissa  ja  ja  palaa tasaisesti valo, käynnistä haudutus painamalla painiketta .
- 8 Odota hetki, niin koneesta alkaa valua huippuluokan kahvia. Kun kone on lopettanut, kahvi on valmista.
- 9 Käytä nyt kahden kupillisen suodatinkuppia. Paina painiketta . Valmista samanaikaisesti kaksi kupillista espressoa.
- 10 **HUOMAUTUS: Jos sekä painike  että  alkaa vilkkua nopeasti, voit lopettaa haudutuksen painamalla painiketta  tai  tai (vaihe 11)**
- 11 (vaihe 10) jatkaa kahvinvalmistusta, kun höyrystin on jäähtynyt. Nuppi käännetään asentoon , jolloin höyrysuuttimesta tulee ulos kuumaa vettä. Pumppu sammuu automaattisesti, kun se on jäähtynyt. Käännä nuppi pois käytöstä ja jatka kahvinvalmistusta.









Veden kuumentaminen

- 12 Esikuumennus valmis -tilassa, kun painikkeissa  ja  ja  palaa tasaisesti valo, käännä nuppi asentoon . Höyrysuuttimesta tulee kuumaa vettä. Käännä nuppi off-asentoon, kun haluttu määrä on valmis.

Vaahdota maito ja valmista cappuccino tai latte

- 13 Kaada kannuun 100 ml (cappuccinoa varten) tai 200 ml (lattea varten) maitoa. **Huomautus: varmista, että kannun halkaisija on vähintään 70±5 mm ja siihen mahtuu lisätyn maidon määrä vähintään kaksinkertaisesti, koska maidon tilavuus kasvaa vaahdotettaessa.**
- 14 Esikuumennus valmis -tilassa, kun kaikissa painikkeissa  ja  ja  palaa tasaisesti valo, paina painiketta , kunnes se alkaa vilkkua. **HUOMAUTUS: Käytä jääkaappikylmää täysmaitoa (EI KUUMAA MAITOA!).**
- 15 Kun painikkeen  vilkkuminen loppuu, höyrytys-/maidon vaahdotustoiminto on valmis. Ennen maidon vaahdotusta työnnä höyrysuulake tiputusastian suuntaan, käännä nuppi asentoon  ja vapauta höyryä, kunnes vettä ei tule enää ulos, ja poista sitten höyrytoiminto käytöstä kääntämällä nuppi takaisin vaakasuuntaiseen "OFF"-asentoon.
- 16 Upota höyrysuulake maitoon noin 2 cm maidonpinnan alapuolelle ja käännä nuppia. Varmista, että höyrysuulake on käännetty sellaiseen asentoon, että maito kääntyy kannun sisällä yhteen suuntaan ylhäältä pohjalle.
- 17 Kun haluttu vaahdotaso on saavutettu, käännä nuppi off-asentoon. **Huomautus: Puhdista höyrysuulake määrällä sienellä välittömästi, kun höyryyn muodostuminen on loppunut, mutta varo loukkaantumisia! Pumpun toiminta päättyy automaattisesti, kun maitoa on vaahdotettu kolmen minuutin ajan.**
- 18 Kaada vaahdotettu maito valmiiseen espressoon, minkä jälkeen cappuccino tai latte on valmis. Makeuta juoma haluamalla tavalla ja ripota vaahdon päälle hieman kaakaojauhetta. **HUOMAUTUS: Vaahdotamisen jälkeen espressoa voi valmistaa välittömästi uudelleen painamalla painiketta  tai .** Jos sekä painike  että  alkavat vilkkua nopeasti, jähähdytä höyrystin ja jatka haudutusta (katso vaihe 11).









Itse valmistettava kahvi / määrä

- 19 Esikuumennus valmis -tilassa, kun painikkeissa  ja  palaa tasaisesti valo, käynnistä palautus-tila painamalla painiketta  /  3 sekunnin ajan. Aloita haudutus painamalla painiketta  /  ja paina sitä uudelleen, kun haluttu määrä on valmistunut. Nyt määrä on tallennettu seuraavia valmistuskertoja varten.
- 20 Palauta tehdasetukset painamalla pitkään painikkeita  ja  uudelleen 3 sekunnin ajan.

PUHDISTUS JA HOITO

- 21 Kytke kone pois päältä ja irrota virtajohto verkosta. Anna laitteen jäähtyä kokonaan ennen puhdistusta. Pyyhi kaikki ulkopinnat kostealla liinalla. Puhdista vesisäiliö, tiputusastia ja tiputusritilä säännöllisesti. Älä koskaan käytä syövyttäviä tai hankaavia puhdistusaineita äläkä koskaan upota laitetta nesteeseen!
HUOMAUTUS: vain suodatinkupit voidaan pestä koneessa.
- 22 Irrota suodatinkahva kääntämällä sitä myötäpäivään. Poista kahvijäämät tai käytetty E.S.E.-espressonappi. Poista suodatinkuppi suodatinpidikkeestä, huuhtele ne vedellä ja kuivaa osat huolellisesti.

KALKINPOISTO

- 23 Kalkinpoistoa suositellaan, kun kaikki mittarit vilkkuvat viidesti ja antavat äänimerkin viidesti, kun laite käynnistetään. Kalkinpoistovaroitus toistuu aina kahdesti joka kerta, kun käynnistät laitteen, jos et suorita kalkinpoistoa tai peruuta sitä painamalla samanaikaisesti painikkeita  ja  ja  3 sekunnin ajan.
HUOMAUTUS: Takuu ei kata kahvinkeitin kalkkikertymiin liittyviä korjauksia, jos edellä kuvattua kalkinpoistoa ei suoriteta säännöllisesti.
- 24 Täytä ensin vesisäiliö vedellä 300 ml:n rajaan asti ja lisää sitten kalkinpoistoaine (tai täytä vedellä ja etikalla suhteessa 1:1). Käytä ainoastaan ympäristöystävällistä kalkinpoistoainetta ja seuraa aina valmistajan ohjeita. Esikuumennus valmis -tilassa, kun painikkeissa  ja  palaa tasaisesti valo, käynnistä kalkinpoisto painamalla samanaikaisesti painikkeita  ja  kolmen sekunnin ajan, jolloin painikkeet  ja  alkavat vilkkua vuorotellen hitaasti. Kun kalkinpoisto on suoritettu, laite palautuu valmiustilaan. Suorita vaiheet 1–4 kahdesti ennen laitteen käyttöä.

Nauti uudesta Electrolux-tuotteestasi!

VIANMÄÄRITYS

ONGELMA	MAHDOLLINEN SYY	RATKAISU
Kahvinkeitimen pohjasta valuu vettä.	Tiputusastiasa on liikaa vettä.	Puhdista tiputusastia.
	Kahvinkeitimen toimintahäiriöt.	Ota yhteyttä valtuutettuun huoltoon korjauksesta sopimista varten.
Suodatinkupin ulkopuolelle vuotaa vettä.	Suodattimen reunalla on hieman kahvijauhetta, kun se painikelukitaan haudutuspäähän.	Poista suodattimen reunalla oleva kahvijauhe.
Espressokahvissa on hapan (etikkainen) maku.	Kalkinpoistoa ei ole suoritettu oikein	Puhdista kone suorittamalla vaiheet 1–4, kuten ennen koneen ensimmäistä käynnistystä
	Kahvijauhetta säilytetään pitkäaikaisesti kuumassa ja kosteassa paikassa. Kahvijauheen laatu heikkenee.	Käytä tuoretta kahvijauhetta tai säilytä käyttämätöntä kahvijauhetta viileässä ja kuivassa paikassa. Avattuasi kahvijauhepakkauksen sulje se uudelleen tiiviisti ja säilytä sitä jääkaapissa, jotta kahvi pysyy tuoreena.
Kahvinkeitin ei enää toimi tai ei vastaa lainkaan.	Virtajohtoa ei ole kytketty kunnolla.	Liitä virtajohto maadoitettuun pistorasiaan oikein. Jos laite ei edelleenkään toimi, ota yhteyttä valtuutettuun huoltoon korjausta varten.
Höyrytustoiminto / maidon vaahdotustoiminto ei toimi oikein	Valkoinen merkkivalo ei pala.	Vasta kun valkoinen merkkivalo palaa, höyrytysasemaa voidaan käyttää maidon vaahdotukseen.
	Astia on liian suuri tai muoto ei ole sopiva.	Käytä korkeaa ja kapeaa kuppia tai ammattilaisille tarkoitettua maidon vaahdotuskannua.
	Olet käyttänyt kuorittua maitoa	Käytä kokomaitoa tai puoliksi kuorittua maitoa.
Höyrymerkkivalo vilkkuu nopeasti	Jatkuva höyrytys kolmen minuutin ajan, eikä höyrytysnuppi palaudu.	Palauta höyrytysnuppi "OFF"-asentoon.
Yhden kupin ja kahden kupin merkkivalot vilkkuvat nopeasti	Annosteile kuumaa vettä 40 ml:aa varten, niin höyryvalitsin ei palaudu off-asentoon.	Palauta höyrytysnuppi "OFF"-asentoon
	Höyrytysnuppi ei palaudu jäähtymisen jälkeen.	
	Höyrytimen lämpötila on liian korkea.	Jäähdytä sitä suorittamalla VAIHE 11
Yhden kupin ja kahden kupin sekä höyrytysmerkkivalot vilkkuvat nopeasti	Höyrytysnuppi ei palaudu, mutta laite käynnistyy	Palauta höyrytysnuppi "OFF"-asentoon
Kaikki merkkivalot vilkkuvat samanaikaisesti viidesti	Kalkinpoisto on suoritettava	Suorita kalkinpoisto

ONGELMA	MAHDOLLINEN SYY	RATKAISU
Suodatinkahva on liian tiukka käytettäväksi	Liikaa kahvijauhetta suodatimessa	Käytä suodatinkupin täyttämiseen vähemmän kahvijauhetta
Kahvi valuu pisarointain	Liikaa kahvijauhetta	Käytä suodatinkupin täyttämiseen vähemmän kahvijauhetta
	Liian hienorakeista kahvijauhetta painettuna liian tiukkaan	Valmista karkeampaa kahvijauhetta tai käytä kahvijauheen painamisessa vähemmän voimaa
	Suodatinkupissa on tukos	Puhdista suodatinkuppi puhdistustikulla

YMPÄRISTÖNSUOJELU

Kierrätä materiaalit, jotka on merkitty merkillä . Kierrätä pakkaus laittamalla se asianmukaiseen kierrätysastiaan. Suojele ympäristöä ja ihmisten terveyttä kierrättämällä sähkö- ja elektroniikkaromut.

Älä hävitä merkillä  merkittyjä kodinkoneita kotitalousjätteen mukana. Palauta tuote paikalliseen kierrätyskeskukseen tai ota yhteyttä paikalliseen viranomaiseen.

Electrolux pidättää oikeuden muuttaa tuotteita, tietoja ja teknisiä tietoja ilman erillistä ilmoitusta.

COMPOSANTS (IMAGE PAGE 2)

- | | |
|-------------------------------------|---|
| A. Voyant/bouton marche | J. Épingle de nettoyage* |
| B. Voyant/bouton une tasse | K. Couvercle du réservoir d'eau |
| C. Voyant/bouton deux tasses | L. Poignée du réservoir d'eau |
| D. Voyant/bouton vapeur | M. Réservoir d'eau |
| E. Percolateur | N. Réchauffeur de tasse |
| F. 1 tasse / filtre à dosette E.S.E | O. Molette à vapeur |
| G. Filtre 2 tasses | P. Buse à vapeur/eau chaude (mousseur à lait) |
| H. Porte-filtre | Q. Grille égouttoir |
| I. Dameur/Cuillère doseuse | R. Plateau égouttoir |

* disponible uniquement sur certains modèles

CONSIGNES DE SÉCURITÉ

Lisez attentivement les instructions suivantes avant la première utilisation de l'appareil.

- Cet appareil peut être utilisé par des enfants à partir de 8 ans et par des personnes ayant des capacités physiques, sensorielles ou mentales réduites ou un manque d'expérience et de connaissances, à condition qu'elles aient été placées sous surveillance ou qu'elles aient reçu des instructions concernant l'utilisation de l'appareil de manière sûre et qu'elles comprennent les risques impliqués.
- Ne laissez pas les enfants jouer avec l'appareil.
- Seuls les enfants âgés de plus de 8 ans, surveillés par un adulte, peuvent entreprendre une opération de nettoyage ou de maintenance sur l'appareil.
- Laissez l'appareil et son cordon d'alimentation hors de portée des enfants de moins de 8 ans.
- L'appareil ne peut être connecté qu'à une alimentation électrique dont la tension et la fréquence sont conformes aux spécifications de la plaque signalétique !
- Ne prenez jamais en main et n'utilisez jamais l'appareil si :
 - le cordon d'alimentation est endommagé ;
 - le boîtier est endommagé.
- L'appareil doit être branché uniquement à une prise de courant avec mise à la terre. Si nécessaire, vous pouvez utiliser une rallonge adaptée pour 10 A.
- Si l'appareil ou le câble d'alimentation est endommagé, il doit être remplacé par le fabricant, son prestataire de service après-vente ou par un professionnel disposant de qualifications similaires, afin d'éviter tout danger.
- Placez toujours l'appareil sur une surface plane.
- Vous devez mettre à l'arrêt l'appareil et le débrancher du réseau après chaque utilisation, avant le nettoyage et l'entretien.
- L'appareil et les accessoires deviennent chauds pendant le fonctionnement. N'utilisez que les poignées et touches désignées. Laissez refroidir avant le nettoyage ou le stockage.
- Le câble d'alimentation secteur ne doit pas entrer en contact avec les parties chaudes de l'appareil.
- Ne retirez pas le réservoir d'eau pendant le processus de préparation.
- Ne retirez pas le porte-filtre pendant le processus de préparation ou quand de la vapeur ou de l'eau chaude s'échappe du support de filtre car l'appareil est pressurisé.

DANGER ! Il y a un risque de brûlure.





- Relâchez la pression par la buse à vapeur/eau chaude (suivez les instructions de l'étape 11) avant de retirer le porte-filtre.
- Avertissement : Évitez les brûlures de vapeur.
- Quand vous utilisez la fonction vapeur, de l'eau chaude peut s'écouler par le percolateur. **DANGER ! L'eau est chaude, elle présente un risque de brûlure.**
- Lorsque vous ouvrez la molette à vapeur, un jet d'eau chaude sort de la buse. Soyez prudent et ouvrez la valve à vapeur lentement. **DANGER ! L'eau est chaude, elle présente un risque de brûlure.**
- N'immergez pas l'appareil dans l'eau ou dans un autre liquide.
- Ne dépassez pas le volume de remplissage maximal indiqué sur les appareils.
- Remplissez le réservoir d'eau avec de l'eau froide uniquement, jamais avec du lait ou autres liquides.
- Utilisez toujours de l'eau fraîche pour infuser un espresso pour garantir un arôme optimal.
- N'utilisez pas l'appareil si le réservoir d'eau n'a pas été rempli.
- N'utilisez pas l'appareil sans le plateau égouttoir ou la grille d'égouttoir, sauf si une tasse/un mug plus grand est utilisé(e).
- Vous ne devez ni utiliser ni placer l'appareil sur une surface chaude ou près d'une source de chaleur.
- **Avertissement:** Évitez tout déversement sur le connecteur.
- Cet appareil est exclusivement destiné à un usage domestique. Le fabricant ne peut être tenu responsable pour d'éventuels dommages causés par une utilisation inappropriée ou incorrecte.
- Cet appareil n'est pas conçu pour être commandé au moyen d'une minuterie externe ou d'un système de commande à distance séparé.

Cet appareil est destiné à être utilisé dans des applications domestiques et similaires telles que :

- les cuisines du personnel dans les magasins, les bureaux et autres environnements de travail ;
- les gîtes ruraux ;
- par les clients dans les hôtels, les motels et autres lieux de séjours ;
- ans les environnements tels que les chambres d'hôtes.











PRISE EN MAIN (image page 3 et 4)

Démarrer la machine pour la première fois





- 1** Placez la machine sur une surface plane. Branchez la machine afin qu'elle s'allume en mode veille, tandis que le bouton  s'allume à moitié. Remplissez le réservoir d'eau avec de l'eau froide et pure. Mettez le filtre dans le porte-filtre, puis fixez-le dans le percolateur en le tournant dans le sens antihoraire, de la position « INSERT » à « LOCK » sans café. Assurez-vous que la molette est en position horizontale (position « OFF »).
- 2** Démarrez la machine avec le bouton , dont le voyant s'allumera complètement  et  les autres boutons commenceront à clignoter.

- 3 Quand les boutons auront fini de clignoter, le préchauffage est effectué. Appuyez sur le bouton  pour commencer la préparation. **REMARQUE : Il se peut que le pompage de l'eau soit bruyant la première fois. Cela est normal. La machine relâche de l'air de l'intérieur. Le bruit s'arrêtera au bout de 20 secondes.**
- 4 Quand l'infusion est terminée, retirez le porte-filtre en le tournant dans le sens horaire, nettoyez le filtre et videz l'égouttoir. À présent, la machine est prête à l'emploi. **REMARQUE : La machine s'éteindra automatiquement après 20 min d'inactivité.**







Faire un expresso





- 5 Mettez le filtre 1 tasse dans le porte-filtre. Ajoutez une cuillère de café moulu et pressez-le fermement avec le dameur, ou ajoutez une dosette E.S.E et mettez-la dans le filtre. **Des dosettes E.S.E (Easy Serving Espresso) peuvent être utilisées pour simplifier la préparation des espressos. Chaque dosette préemballée contient 7 grammes de café, déjà dosé, pressé et scellé entre 2 fines couches de papier-filtre.**
- 6 Fixez le filtre dans le percolateur en le tournant dans le sens antihoraire, de la position « INSERT » à « LOCK ».
- 7 Placez une tasse chaude sur l'égouttoir. En mode « préchauffage effectué » quand les voyants des boutons  et  et  sont complètement allumés de façon continue, appuyez sur le bouton  pour démarrer la préparation.
- 8 Attendez un moment et le café de qualité supérieure va s'écouler. Quand la machine cesse de fonctionner, votre café est alors prêt.
- 9 Placez maintenant le filtre 2 tasses. Appuyez sur le bouton . Préparez 2 tasses d'expresso en même temps.
- 10 **REMARQUE: Si les boutons  et  commencent à clignoter rapidement tous les deux, vous pouvez appuyer simplement sur le bouton  ou  pour annuler la préparation, ou (étape 11)**
- 11 **(étape 10) vous pouvez recommencer la préparation après le refroidissement du chauffe-eau. Tournez la molette en position  et relâchez de l'eau chaude par la buse à vapeur. La pompe cesse de fonctionner automatiquement quand le refroidissement est effectué. Tournez la molette pour l'éteindre et continuez votre préparation.**

Faire de l'eau chaude









- 12 En mode « préchauffage effectué » quand tous les boutons  et  et  sont complètement allumés de façon continue, tournez la molette en position . De l'eau chaude sort de la buse à vapeur. Tournez la molette en position arrêt quand vous avez obtenu la quantité désirée.

Faire mousser le lait et faire un cappuccino/latte

- 13 Remplissez une carafe avec 100 ml (pour un cappuccino) ou 200 ml (pour un latte) de lait. **Remarque : assurez-vous que le diamètre de la carafe est d'au moins 70±5 mm et que sa capacité peut contenir le double du volume de lait une fois monté en mousse.**
- 14 En mode « préchauffage effectué » quand les voyants des boutons  et  et  sont complètement allumés de façon continue, appuyez sur le bouton , il commencera à clignoter. **REMARQUE : Utilisez du lait entier à température de réfrigérateur (PAS CHAUD !)**
- 15 Quand le bouton  cesse de clignoter, la fonction vapeur/mousseur de lait est prête. Avant de faire mousser le lait, poussez la buse à vapeur dans la direction de l'égouttoir, tournez la molette en position  et relâchez la vapeur pendant 10 secondes jusqu'à ce qu'il n'y ait plus d'eau qui sorte, puis éteignez la fonction vapeur en remettant la molette en position « OFF ».
- 16 Immergez la buse à vapeur dans le lait, environ 2 cm sous la surface du lait, mettez la molette en marche. Assurez-vous que la buse à vapeur est placée de façon à ce que le lait tourne dans une direction dans la carafe, de haut en bas.
- 17 Quand la quantité désirée de mousse est atteinte, éteignez la vapeur. **Remarque : Nettoyez la buse à vapeur avec une éponge humide immédiatement après l'arrêt de la vapeur, mais attention de ne pas vous brûler ! La pompe cesse de fonctionner automatiquement après avoir fait mousser du lait pendant 3 minutes.**

- 18 Versez la mousse de lait dans votre expresso préparé, maintenant votre cappuccino/latte est prêt. Sucrez à votre goût et si désiré, saupoudrez la mousse avec un peu de poudre de cacao. **REMARQUE : Après utilisation de la vapeur, vous pouvez préparer immédiatement un expresso de nouveau en appuyant sur le bouton  et .** Si les deux boutons  et  commencent à clignoter rapidement, refroidissez le chauffe-eau et reprenez votre préparation (voir étape 11)











Volume / personnalisé

- 19 En mode « préchauffage effectué » quand les voyants des boutons  et  et  sont complètement allumés de façon continue, maintenez le bouton  /  pendant 3 secondes pour démarrer le mode réinitialiser. Appuyez sur les boutons  /  pour commencer la préparation et appuyez de nouveau lorsque la quantité désirée est atteinte. La quantité est désormais sauvegardée pour la prochaine préparation.
- 20 Restaurez les paramètres d'usine par défaut tout simplement en maintenant appuyés les boutons  et  pour 3 secondes de nouveau.

ENTRETIEN ET NETTOYAGE

- 21 Mettez à l'arrêt l'appareil et débranchez le cordon d'alimentation. Laissez la machine refroidir complètement avant le nettoyage. Essuyez toutes les surfaces extérieures avec un chiffon humide. Nettoyez le réservoir d'eau, la grille d'égouttoir et le plateau égouttoir régulièrement. N'utilisez jamais des produits caustiques ou abrasifs et n'immergez jamais l'appareil dans un liquide ! **REMARQUE : seuls les filtres peuvent être nettoyés au lave-vaisselle.**
- 22 Détachez le porte-filtre en le tournant dans le sens horaire. Jetez tout résidu de café ou dosette E.S.E usagé(e). Retirez le filtre du porte-filtre, rincez-le avec de l'eau propre et séchez soigneusement.

DÉTARTRAGE

- 23 Un détartrage est recommandé quand tous les voyants clignotent 5 fois avec 5 bips quand la machine est mise en marche. **L'avertissement de détartrage se répétera 2 fois de plus à chaque fois que vous allumerez l'appareil si vous n'effectuez pas de détartrage ou que vous n'annulez pas en appuyant simultanément sur  et  et  pendant 3 secondes.** **REMARQUE : Les réparations de la machine à café relatives aux problèmes de dépôts calcaires ne sont pas couvertes par la garantie si les procédures de détartrage décrites plus haut ne sont pas effectuées régulièrement.**
- 24 Remplissez d'abord le réservoir d'eau jusqu'au niveau de 300 ml avec de l'eau, puis ajoutez l'agent de détartrage (ou remplissez-le d'eau et de vinaigre à un rapport de 1:1). Utilisez uniquement un agent de détartrage respectueux de l'environnement et suivez toujours les instructions du fabricant. En mode « préchauffage effectué » quand les voyants des boutons  et  et  sont complètement allumés de façon continue, appuyez simultanément sur  et  pendant 3 secondes pour démarrer le processus de détartrage, pendant lequel les boutons  et  vont clignoter l'un après l'autre. Quand le détartrage est terminé, la machine retourne en mode veille. Effectuez les étapes 1 à 4 deux fois avant d'utiliser la machine.

Profitez de votre nouvel appareil Electrolux!

DÉPANNAGE

PROBLÈME	CAUSE POSSIBLE	SOLUTION
De l'eau fuit du dessous de la machine à café	Il y a trop d'eau dans l'égouttoir.	Veillez nettoyer l'égouttoir.
	Les défaillances de la machine à café.	Veillez contacter le centre de service autorisé pour réparations.
De l'eau fuit de l'extérieur du filtre.	Il y a du café en poudre sur le bord du filtre, quand verrouillé sur le percolateur.	Retirez le café en poudre sur les bords du filtre.
Les cafés expressos ont un goût acide (vinaigré).	Le détartrage n'a pas été effectué correctement	Nettoyez la machine en suivant les étapes 1 à 4 pour « démarrer la machine pour la première fois »
	Le café en poudre est rangé longtemps dans un endroit chaud et humide. La poudre de café s'oxyde.	Veillez utiliser du café en poudre frais, ou rangez le café non utilisé dans un endroit frais et sec. Après avoir ouvert un paquet de café en poudre, refermez-le hermétiquement et rangez-le dans un réfrigérateur pour maintenir sa fraîcheur.
La machine à café ne fonctionne plus ou ne répond pas du tout.	La prise n'est pas branchée correctement.	Branchez correctement le câble d'alimentation dans une prise de terre. Si l'appareil ne fonctionne toujours pas, veuillez contacter le centre de service autorisé pour réparation.
La fonction vapeur/mousseur de lait ne marche pas correctement.	Le voyant blanc n'est pas allumé.	La fonction vapeur peut être utilisée pour faire de la mousse de lait uniquement quand le voyant blanc est allumé.
	Le récipient est trop grand ou la forme n'est pas appropriée.	Utilisez une tasse haute et étroite ou une carafe pour mousse de lait professionnelle.
	Vous avez utilisé du lait écrémé	Utilisez du lait entier ou demi-écrémé.
Le voyant vapeur clignote rapidement	Vous avez utilisé la fonction vapeur de façon continue pendant 3 minutes et la molette à vapeur n'est pas réinitialisée.	Remettez la molette à vapeur en position « ARRÊT ».
Les voyants 1 tasse, 2 tasses et vapeur clignotent rapidement	Vous avez versé 40 ml d'eau chaude et la molette à vapeur n'est pas réinitialisée.	Remettez la molette à vapeur en position « ARRÊT ».
	La molette à vapeur n'a pas été réinitialisée après refroidissement.	
	La température du chauffe-eau est trop haute.	Refroidissez-le en effectuant l'ÉTAPE 11
Les voyants 1 tasse, 2 tasses et vapeur clignotent rapidement	La molette à vapeur n'est pas réinitialisée, mais la machine est allumée	Remettez la molette à vapeur en position « ARRÊT »
TOUS les voyants clignotent en même temps 5 fois	Détartrage nécessaire	Effectuez un détartrage

PROBLÈME	CAUSE POSSIBLE	SOLUTION
Le porte-filtre est trop serré pour fonctionner	Trop de café inséré dans le filtre	Remplissez le filtre avec moins de café en poudre
Le café coule goutte à goutte	Trop de café en poudre	Remplissez le filtre avec moins de café en poudre
	La poudre de café est trop fine et trop tassée	Faites une poudre de café plus grossière ou tassez-la avec moins de force
	Filtre bloqué	Nettoyez le filtre à l'aide de l'épingle de nettoyage

EN MATIÈRE DE PROTECTION DE L'ENVIRONNEMENT

Recyclez les matériaux portant le symbole .

Déposez les emballages dans les conteneurs prévus à cet effet. Contribuez à la protection de l'environnement et à votre sécurité, recyclez vos produits électriques et électroniques.

Ne jetez pas les appareils portant le symbole  avec les ordures ménagères. Emmenez un tel produit dans votre centre local de recyclage ou contactez vos services municipaux.

Pour la Suisse:

Où aller avec les appareils usagés ?

Partout où des appareils neufs sont vendus, mais aussi dans un centre de collecte ou une entreprise de récupération officiels SENS.

La liste des centres de collecte officiels SENS est disponible sous www.erecycling.ch

Electrolux se réserve le droit de modifier les produits, informations et caractéristiques techniques sans préavis.



FR Cet appareil, ses accessoires et cordons se recyclent

À DÉPOSER EN MAGASIN  OU  À DÉPOSER EN DÉCHÈTERIE

FR  

Points de collecte sur www.quefairedemesdechets.fr
Privilégiez la réparation ou le don de votre appareil !

DIJELOVI (SLIKA NA STRANICI 2)

- | | |
|-------------------------------------|--|
| A. Pokazatelj//gumb za uključivanje | J. Igljica za čišćenje* |
| B. Indikator//gumb za jednu šalicu | K. Poklopac spremnika za vodu |
| C. Indikator//gumb za dvije šalice | L. Ručka spremnika za vodu |
| D. Pokazatelj//gumb za paru | M. Spremnik za vodu |
| E. Mehanizam za kuhanje | N. Ploča za zagrijavanje šalice |
| F. Filtar za jednu šalicu / E.S.E | O. Regulator za paru |
| G. Filtar za dvije šalice | P. Vruća voda / mlaznica pare (penjača za mlijeko) |
| H. Držač filtra | Q. Rešetka za kapanje |
| I. Tamper / mjerna žlica | R. Korito za kapanje |

* dostupno samo za određene modele

SAVJETI ZA SIGURNU UPOTREBU

Prije prve uporabe uređaja pažljivo pročitajte ove upute.

- Ovaj uređaj mogu koristiti djeca od 8 godina pa na više i osobe smanjenih tjelesnih, osjetilnih ili mentalnih mogućnosti ili osobe koje ne raspolazu iskustvom ili znanjem ako su pod nadzorom osobe odgovorne za njihovu sigurnost i rade po uputama koje se odnose na sigurno korištenje uređaja te razumiju uključene opasnosti.
- Djeca se ne smiju igrati uređajem.
- Čišćenje i održavanje ne smiju obavljati djeca osim ako su starija od 8 godina i pod nadzorom.
- Držite uređaj i kabel izvan dohvata djece mlađe od 8 godina.
- Uređaj se smije priključiti samo na napajanje čiji su napon i frekvencija u skladu sa specifikacijama na nazivnoj pločici!
- Uređaj nikada nemojte koristiti ili podizati ako je
 - kabel napajanja oštećen,
 - kućište oštećeno.
- Uređaj mora biti spojen na uzemljenu utičnicu. Ako je potrebno, može se koristiti produžni kabel koji je prikladan za 10 A.
- Ako je uređaj ili strujni kabel oštećen, mora ga zamijeniti proizvođač, njegov servisni agent ili kvalificirana osoba zbog izbjegavanja opasnosti.
- Uvijek postavite uređaj na vodoravnu i ravnu površinu.
- Nakon upotrebe, prije čišćenja ili održavanja potrebno je uređaj isključiti i izvući utikač iz utičnice električnog napajanja.
- Uređaj i dodatna oprema se zagrijavaju tijekom rada. Koristite samo za to predviđene ručke i regulatore. Prije čišćenja ili spremanja ostavite uređaj da se ohladi.
- Kabel napajanja ne smijete dovoditi u kontakt s vrućim dijelovima uređaja.
- Tijekom kuhanja nemojte uklanjati spremnik vode.
Tijekom kuhanja nemojte uklanjati držač filtra ili kada para/vrela voda izlazi iz držača filtera jer je uređaj pod tlakom. **OPASNOST! Postoji rizik od nastajanja opeklina.**
- Prije uklanjanja držača filtra ispuštite tlak kroz mlaznicu za vruću vodu/paru (slijedite korak 11 u uputama).
- **Upozorenje: Izbjegavajte opasnost od opeklina usljed pare.**





- Kada se upotrebljava funkcija pare, vruća voda može kapati s mehanizma za kuhanje. **OPASNOST! Voda je vruća, postoji opasnost od nastajanja opeklina.**
- Tijekom otvaranja regulatora za paru ispušta se mlaz vruće vode. Pažljivo i polako otvarajte ventil pare. **OPASNOST! Voda je vruća, postoji opasnost od nastajanja opeklina.**
- Ne uranjajte uređaj u vodu ili bilo koju drugu tekućinu.
- Ne prelazite maksimalnu zapremninu punjenja kako je naznačeno na uređajima.
- Spremnik za vodu punite isključivo hladnom vodom, nikad mlijekom ili drugim tekućinama.
- Za kuhanje uvijek koristite svježiu vodu kako biste postigli najbolji okus espressa.
- Ne upotrebljavajte uređaj ako spremnik za vodu nije napunjen.
- Ne upotrebljavajte uređaj bez korita i rešetke za kapanje, osim ako se koristi viša šalica.
- Nemojte koristiti niti stavljati uređaj na vruću površinu ili blizu izvora topline.
- **Upozorenje:** Izbjegavajte prolijevanje po konektoru.
- Ovaj uređaj je namijenjen samo za upotrebu u kućanstvu. Proizvođač ne preuzima odgovornost za moguću štetu uzrokovanu nepravilnom ili pogrešnom uporabom.
- Ovaj uređaj nije predviđen za rad uz pomoć vanjskog tajmera ili odvojenog sustava daljinskog upravljanja.

Ovaj je uređaj namijenjen upotrebi u kućanstvu i sličnim aplikacijama kao što su:











- kuhinjski prostori za osoblje u trgovinama, uredima i drugim radnim okruženjima;
- seoskim kućama;
- od strane klijenata u hotelima, motelima i drugim rezidencijalnim okruženjima;
- u okruženjima s noćenjem i doručkom.

PRVI KORACI (slika na stranici 3 i 4)





Prvo pokretanje aparata

- 1 Uređaj postavite na ravnu površinu. Uključite uređaj da se uključi stanje pripravnosti, dok se tipka  uključuje na pola. Napunite spremnik hladnom, čistom vodom. Stavite filtar u ručku za filtar, a zatim je pričvrstite na mehanizam za kuhanje u smjeru suprotnom od kazaljke na satu od položaja "INSERT" do "LOCK" bez kave. Provjerite je li gumb u vodoravnom položaju (položaj "OFF").
- 2 Pokrenite uređaj pritiskom na gumb , čije svjetlo će neprekidno svijetliti a gumbi  i  bljeskat će.
- 3 Kada gumbi prestanu bljeskati, predgrijavanje je završeno. Pritisnite gumb  za početak pravljenja kave. **OPASKA: Prilikom prvog pumpanja vode može se čuti buka. To je normalno. Uređaj ispušta zrak iz unutrašnjosti. Buka će prestati nakon otprilike 20 sekundi.**
- 4 Kada je kuhanje završeno, uklonite ručku za filtar okretanjem u smjeru kazaljke na satu, očistite filtar i korito za kapanje. Uređaj je sada spreman za upotrebu. **OPASKA: Uređaj se automatski isključuje nakon 20 minuta neaktivnosti.**









Pripremanje espressa

- 5 Stavite filrat za jednu šalicu u ručku za filtar. Stavite jednu žlicu mljevene kave, čvrsto je pritisnite tamperom; ili dodajte E.S.E kapsulu i stavite je u filtar. **E.S.E (Easy Serving Espresso) kapsule se mogu koristiti za lakšu pripremu espressa. Svaka zapakirana kapsula sadrži 7 grama kave, već izmjerene i prešane te zatvorene između 2 fina sloja filtar papira.**
- 6 Pričvrstite filtar na mehanizam za kuhanje okretanjem u smjeru suprotnom od kazaljke na satu iz položaja "INSERT" u položaj "LOCK".
- 7 Toplu šalicu postavite na korito za kapanje. U načinu "predgrijavanje završeno" kada su  i  gumbi uključeni i neprekidno svijetle, pritisnite gumb  za početak kuhanja kave.
- 8 Pričekajte trenutak dok vrhunska kava istječe. Kada uređaj prestane raditi, vaša kava je spremna.
- 9 Sada stavite filtar za dvije šalice. Pritisnite gumb . Istodobno kuhanje 2 šalice espressa.
- 10 **OPASKA: Ako oba gumba  i  počnu brzo bljeskati, možete jednostavno pritisnuti gumb  ili  za poništavanje kuhanja, ili (korak 11)**
- 11 (korak 10) ponovno pokrenuti kuhanje nakon hlađenja kotla. Okrenite gumb u položaj /  i ispuštite vruću vodu s parne mlaznice. Kada završi hlađenje pumpa automatski prestaje raditi. Isključite gumb i nastavite s kuhanjem kave.









Za vruću vodu

- 12 U načinu "predgrijavanje završeno" kada su svi  i  gumbi uključeni i neprekidno svijetle, okrenite regulator u položaj / . Vruća voda izlazi iz mlaznice za paru. Isključite regulator kada se naspe željena količina.

Mlijeko zapjenite i napravite cappuccino/latte

- 13 Napunite posudicu sa 100 ml mlijeka (za cappuccino) ili 200 ml (za latte). **Opaska: provjerite da promjer posudice nije manji od 70±5 mm, te da posudica može primiti dvostruko više mlijeka nakon što se zapjeni.**
- 14 U načinu "predgrijavanje završeno" kada su svi  i  gumbi uključeni i neprekidno svijetle, pritisnite gumb , gumb počinje bljeskati. **OPASKA: Koristite punomasno mlijeko iz hladnjaka (NE VRUĆE!).**
- 15 Kada gumb  prestane bljeskati, funkcija para/pjena od mlijeka je spremna. Prije pravljenja pjene od mlijeka, okrenite mlaznicu za paru u smjeru korita za kapanje, okrenite regulator u položaj  i pustite paru dok ne prestane izlaziti voda, a zatim isključite funkciju pare okretanjem regulatora natrag u vodoravni položaj "OFF".
- 16 Umetnite mlaznicu za paru u mlijeko oko 2 cm, okrenite regulator. Provjerite je li mlaznica za paru postavljena tako da se mlijeko okreće u jednom smjeru unutar posudice od vrha do dna.
- 17 Kada ste izradili željenu količinu pjene, isključite regulator. **Opaska: Očistite mlaznicu za paru vlažnom spužvom odmah nakon što para prestane izlaziti pazeći da se ne ozlijedite! Pumpa automatski prestaje raditi 3 minute nakon izrade pjene od mlijeka.**
- 18 U pripremljeni espresso ulijte pjenu od mlijeka. Cappuccino/latte je spreman. Zasladite po ukusu i po želji pjenu pospite s malo kakaa. **OPASKA: Nakon uporabe pare, možete ponovno napraviti espresso pritiskom na gumb  ili . Ako oba gumba  i  počnu brzo bljeskati, ohladite kotao i nastavite s kuhanjem (pogledajte korak 11).**











DIY / zapremina

- 19 U načinu "predgrijavanje završeno" kada su  i  gumbi uključeni i neprekidno svijetle, dugo pritisnite gumb  /  na 3 sekunde za resetiranje načina rada. Pritisnite gumb  /  za početak kuhanja i ponovno pritisnite za zaustavljanje kada se dosegne željeni volumen. Sada je volumen spremljen za sljedeću operaciju i tako nadalje.
20. Vratite zadane postavke jednostavno istodobnim dugim pritiskom gumba  i  ponovno na 3 sekunde.

ČIŠĆENJE I ODRŽAVANJE

- 21 Isključite uređaj i iskopčajte kabel za napajanje. Prije čišćenja pustite da se uređaj potpuno ohladi. Obrišite sve vanjske površine vlažnom krpom. Redovito čistite spremnik za vodu, korito za kapanje i rešetku za kapanje. Nikad ne upotrebljavajte kaustična ili abrazivna sredstva za čišćenje, i nikad ne uranjajte uređaj u tekućinu! OPASKA: samo se filtri mogu se prati u perilici posuđa.
- 22 Odvojite ručku filtra okretanjem ručke u smjeru kazaljke na satu. Ostaci kave ili rabljene E.S.E kapsule. Izvadite filter iz držača filtra, isperite čistom vodom i temeljito osušite.

DECALCIFYING

- 23 Ako svi indikatori bljesnu 5 puta uz 5 zvučnih signala u trenutku kada se uređaj uključi, preporuča se uklanjanje kamenca. Upozorenje za uklanjanje kamenca ponoviti će se još 2 puta svaki put kada uključite uređaj ako ne provedete uklanjanje kamenca ili ako upozorenje ne poništite istodobnim pritiskom  i  i  na 3 sekunde. **OPASKA: Popravci aparata za kavu koji se odnose na probleme s kamencem nisu pokriveni jamstvom ukoliko se prethodno opisani postupak za uklanjanje kamenca ne provodi redovito.**
- 24 Napunite spremnik za vodu s vodom do oznake 300 ml, zatim dodajte sredstvo za uklanjanje kamenca (ili natočite vodu ili vinski ocat u omjeru 1:1). Koristite samo ekološki prihvatljivo sredstvo za uklanjanje kamenca i uvijek slijedite upute proizvođača. U načinu "predgrijavanje završeno" kada su  i  i  gumbi uključeni i neprekidno svijetle, istodobno pritisnite  i  na 3 sekunde za pokretanje uklanjanja kamenca, tijekom kojeg gumbi  i  polako bljskaju jedan za drugim. Po dovršetku uklanjanja kamenca, aparat će se vratiti u stanje pripravnosti. Prije uporabe aparata provedite korake 1-4 dvaput.

Uživajte u svom novom Electroluxovom proizvodu!

RJEŠAVANJE PROBLEMA

PROBLEM	MOGUĆI UZROK	RJEŠENJE
Voda curi s dna aparata za kavu.	U koritu za kapanje ima previše vode.	Očistite korito za kapanje.
	Aparat za kavu ne radi.	Za popravku se obratite ovlaštenom servisu.
Voda curi izvan filtra.	Na rubu filtra ima kave u prahu prilikom zaključavanja u mehanizam za kuhanje.	Očistite kavu u prahu s ruba filtra.
Espresso ima kiseli (octeni) okus.	Uklanjanje kamenca nije pravilno provedeno	Za "prvo pokretanje aparata" očistite stroj sukladno koracima 1-4
	Kava u prahu dugo stoji na toplom, vlažnom mjestu. Kava u prahu se kvari.	Koristite svježiju kavu u prahu ili čuvajte neiskorištenu kavu na hladnom i suhom mjestu. Nakon što otvorite pakiranje kave u prahu, dobro ga zatvorite i čuvajte u hladnjaku kako bi kava zadržala svježinu.
Aparat za kavu više uopće ne radi ili ne reagira.	Aparat nije dobro priključen u utičnicu.	Ispravno priključite kabel za napajanje u uzemljenu utičnicu. Ako uređaj i dalje ne radi, obratite se ovlaštenom servisu radi popravka.
Para/izrada pjene od mlijeka ne radi kako treba.	Bijeli indikator ne svijetli.	Tek nakon što bijeli indikator počne da svijetli, parna stanica se može koristiti za izradu pjene od mlijeka.
	Spremnik je prevelik ili nema prikladan oblik.	Koristite visoku i usku šalicu ili profesionalnu posudicu za izradu pjene od mlijeka.
	Koristili ste obrano mlijeko	Koristite punomasno ili djelomično obrano mlijeko.
Indikator za paru bljeska brzo	Regulator za paru se ne resetira nakon neprekidne uporabe pare od 3 minute.	Resetirajte regulator za paru u položaj "OFF".
Indikator za jednu šalicu i indikator za dvije šalice brzo bljeskaju	Regulator za paru se ne resetira nakon ispuštanja 40 ml vruće vode.	Resetirajte regulator za paru u položaj "OFF".
	Regulator za paru se ne resetira nakon hlađenja.	
	Temperatura kotla je previsoka.	Ohladite kotao izvođenjem KORAKA 11
Indikator za jednu šalicu, indikator za dvije šalice i indikator pare brzo bljeskaju	Uređaj je uključen ali regulator za paru nije resetiran	Resetirajte regulator za paru u položaj "OFF"
SVI indikatori bljeskaju u isto vrijeme 5 puta	Treba provesti uklanjanje kamenca	Izvršite dekalifikaciju
Ručka filtra je previše čvrsta za rukovanje	U filter je stavljeno previše kave	Napunite filter s manje kave

PROBLEM	MOGUĆI UZROK	RJEŠENJE
Kava istječe kap po kap	Previše kave	Napunite filter s manje kave
	Kava je presitna i prečvrsto nabijena	Napravite krupniju kavu ili nabijajte kavu s manje sile
	Filter je začepljen	Očistite filter iglom za čišćenje

BRIGA ZA OKOLIŠ

Reciklirajte materijale sa simbolom  . Ambalažu za recikliranje odložite u prikladne spremnike. Pomozite u zaštiti okoliša i ljudskog zdravlja, kao i u recikliranju otpada od električnih i elektroničkih uređaja.

Uređaje označene simbolom  ne bacajte zajedno s kućnim otpadom. Proizvod odnesite na lokalno reciklažno mjesto ili kontaktirajte nadležnu službu.

Electrolux zadržava pravo promjene proizvoda, informacija i specifikacija bez prethodne najave.

ALKATRÉSZEK (KÉP A 2. OLDALON)

- | | |
|--|--|
| A. Bekapcsolásjelző/gomb | J. Tisztítótű* |
| B. Egycsészes visszajelző/gomb | K. Víztartály fedél |
| C. Kétcsészes visszajelző/gomb | L. Víztartály fogantyú |
| D. Gőz visszajelző/gomb | M. Víztartály |
| E. Főzőfej | N. Csészemelegítő |
| F. Egycsészes / E.S.E. tasakos szűrőcsésze | O. Gőz választógomb |
| G. Kétcsészes szűrőcsésze | P. Forró víz / gőzfúvóka (tejhabosító) |
| H. Szűrőtartó | Q. Csepprács |
| I. Tömörítő- / mérőkanál | R. Csepptálca |

* Csak bizonyos típusoknál érhető el

BIZTONSÁGI TUDNIVALÓK

A készülék első használata előtt gondosan olvassa el a következő útmutatásokat.

- A készüléket 8 év feletti gyermekek és csökkent fizikai, érzékelési vagy mentális képességű, illetve megfelelő tapasztalatok vagy ismeretek híján lévő személyek csak felügyelettel, illetve a készülék biztonságos használatára vonatkozó megfelelő tájékoztatás esetén használhatják.
- Gyermekek nem játszhatnak a készülékkel.
- A tisztítást és a felhasználói karbantartást nem végezhetik gyermekek, kivéve, ha már betöltötték 8. életévüket, és biztosított a felügyelet.
- A készüléket és a kábelét tartsa távol a 8 év alatti gyermekektől.
- A készüléket csak olyan tápellátáshoz szabad csatlakoztatni, amelynek feszültsége és frekvenciája megfelel az adattáblán szereplő értékeknek!
- Soha ne használja és ne vegye fel a készüléket, ha
 - a tápkábel sérült,
 - a készülékház sérült.
- A készüléket kizárólag földelt aljzathoz csatlakoztassa. Szükség esetén 10 A-es hosszabbító kábel használható.
- Ha a készülék vagy a hálózati kábel megsérül, azt a gyártónak vagy a márkaszerviznek, illetve más hasonlóan képzett személynek kell kicserélnie a veszély elkerülése érdekében.
- A készüléket mindig sík, vízszintes felületre helyezze.
- Minden használat után, valamint tisztítás és karbantartás előtt kapcsolja ki a készüléket, és húzza ki a dugaszát a hálózati aljzathoz.
- A készülék és a tartozékok működés közben felforrósodnak. Megfogáshoz kizárólag az arra tervezett fogantyúkat és gombokat használja. Tisztítás vagy tárolás előtt hagyja a terméket lehűlni.
- Ügyeljen arra, hogy a hálózati kábel ne érjen hozzá a készülék forró felületeihez.
- Ne távolítsa el a víztartályt a főzési folyamat alatt.
- Ne távolítsa el a szűrőtartót a főzési folyamat alatt, illetve amikor a szűrőtartóból gőz / forró víz távozik, mivel a készülék nyomás alatt van. **VESZÉLY! Fennáll a leforrázás veszélye.**
- A szűrőtartó eltávolítása előtt engedje le a nyomást a forró víz/gőz fúvókán keresztül (kövesse a 11. lépés utasításait).





- **Figyelmeztetés: Kerülje a gőz okozta égési sérüléseket.**
- A gőzfunkció használatakor a főzőfejből forró víz csöpöghet. **VESZÉLY! A víz forró, fennáll a leforrázás veszélye.**
- A gőzgomb kinyitásakor forró víz lövellhet ki. Legyen óvatos, és lassan nyissa ki a gőzszelepet. **VESZÉLY! A víz forró, fennáll a leforrázás veszélye.**
- Ne merítse a készüléket vízbe vagy bármilyen más folyadékba.
- Ne lépje túl a készüléken feltüntetett maximális töltési mennyiséget.
- A víztartályt csak hideg vízzel töltsse fel, soha ne tejjel vagy más folyadékkal.
- A presszókávé főzéséhez mindig friss vizet használjon, hogy a legjobb ízt érje el.
- Ne használja a készüléket, ha a víztartály nincs feltöltve.
- Ne használja a készüléket a cseptálca vagy a csepprács nélkül, kivéve, ha magasabb csészét/bögrét használ.
- Ne használja vagy helyezze a készüléket forró felületre vagy hőforrás közelébe.
- **Figyelmeztetés:** Ügyeljen arra, hogy ne jusson folyadék a csatlakozóra.
- Ez a készülék kizárólag háztartási célokra használható. A gyártó nem vállal semmiféle felelősséget az olyan esetleges károkért, melyeket helytelen vagy hibás használat okozott.
- A készüléket nem szánták külső időzítővel vagy külön távvezérlő rendszerrel való működtetésre.

Ezt a készüléket háztartási és hasonló alkalmazásokhoz szánták, például:











- üzletekben, irodákban és egyéb munkahelyeken kialakított személyzeti konyhákhoz;
- hétvégi házakhoz;
- hotelek, motelek, panziók és egyéb lakás célú ingatlanok vendégei számára;
- reggelit nyújtó szállások számára.

ELSŐ LÉPÉSEK (kép a 3. és 4. oldalon)





A gép első elindítása

- 1 A gépet helyezze sík felületre. Csatlakoztassa a gépet a készenléti üzemmód bekapcsolásához, miközben a  gomb félig bekapcsol. Töltsön tiszta, hideg vizet a víztartályba. Helyezze a szűrőcsészét a szűrőfogantyúba, majd kávé nélkül rögzítse a főzőfejre az óramutató járásával ellentétes irányba forgatva a „INSERT” állásból a „LOCK” állásba. Győződjön meg róla, hogy a választógomb vízszintes helyzetben („OFF” állásban) van.
- 2 Indítsa el a gépet a  gombbal, melynek fénye teljes fényerővel világít, és a  és  gombok villogni kezdenek.
- 3 Amikor a gombok már nem villognak, az előmelegítés kész. Nyomja meg a  gombot a főzési folyamat elindításához. **MEGJEGYZÉS: A víz első alkalommal történő szivattyúzása zajos lehet. Ez normális jelenség. A gép a levegőt engedi ki a belsejéből. A zaj körülbelül 20 másodperc múlva megszűnik.**
- 4 Ha a főzés befejeződött, távolítsa el a szűrő fogantyúját az óramutató járásával megegyező irányba forgatva, majd tisztítsa meg a szűrőt és a cseptálcát. Most már készen áll a gép a használatra. **MEGJEGYZÉS: A gép automatikusan kikapcsol 20 perc téltlenség után.**











Eszpresszó kávé készítése

- Helyezze az egy csészés szűrőcsészét a szűrőfogantyúba. Tegyen bele egy kanál őrölt kávé, tömörítse össze a tömörítőkanállal, vagy helyezzen bele egy E.S.E. tasakot és tegye a szűrőcsészébe. **Az E.S.E (Easy Serving Espresso - Egyszerűen elkészíthető eszpresszó) tasakok az eszpresszó kávé elkészítésének egyszerűsítésére használhatók. Minden egyes előre csomagolt tasak 7 gramm kávé tartalmaz, már kimérve és összepréselve, valamint 2 finom szűrőpapírréteg közé zárva.**
- Rögzítse a szűrőt a főzőfejre az óramutató járásával ellentétes irányba, a „INSERT” állásból a „LOCK” állásba történő elfordítással.
- Tegyen egy meleg csészét a csepptálcára. Az „előmelegítés kész” üzemmódban, amikor a  és  és  gombok folyamatosan és teljes fényerővel világítanak, nyomja meg a  gombot a főzési folyamat elindításához.
- Várjon egy pillanatot, amíg a csúcsmínőségű kávé kifolyik. Amikor a gép leáll, a kávéja már készen van.
- Most használjon kétsészés szűrőcsészét. Nyomja meg a  gombot. Egyszerre 2 csésze eszpresszót főzhet.
- MEGJEGYZÉS:** Ha a  és  gombok gyorsan villogni kezdenek, akkor egyszerűen nyomja meg a  vagy  gombot a főzés leállításához, vagy (11. lépés)
- (10. lépés) elvégzésével a kazán lehűlése után újraindíthatja a főzést. Fordítsa a gombot  helyzetbe, és engedje ki a forró vizet a gőzfűvókából. A szivattyú automatikusan leáll, amikor befejezte a lehűtést. Kapcsolja ki a gombot és folytassa újra a főzést.









Forró víz készítése

- Az „előmelegítés kész” üzemmódban, amikor az összes  és  és  gomb folyamatosan és teljes fényerővel világít, fordítsa a választógombot a  állásba. A gőzfűvókából forró víz jön ki. Kapcsolja ki a gombot, amikor a kívánt mennyiség elkészült.

Tej felhabosítása és cappuccino/latte elkészítése

- Töltsön egy kancsóba 100 ml (cappuccino esetén) vagy 200 ml (latte esetén) tejet. **Megjegyzés: győződjön meg róla, hogy a kancsó átmérője nem kisebb, mint 70±5 mm, és a kancsó térfogat a tejhabosítás befejezése után a tejmennyiség kétszeresét képes befogadni.**
- Az „előmelegítés kész” üzemmódban, amikor a  és  és  gombok folyamatosan és teljes fényerővel világítanak, nyomja meg a  gombot, mely ekkor villogni kezd. **MEGJEGYZÉS: Hűtőszekrény hőmérsékletű (NEM FORRÓ!) teljes tejet használjon.**
- Amikor a  gomb már nem villog, a gőz / tejhabosítás funkció készen áll. A tejhabosítás előtt nyomja a gőzfűvókát a csepptálca irányába, fordítsa a választógombot  állásba, és engedje ki a gőzt 10 másodpercig, amíg nem jön ki víz, majd kapcsolja ki a gőzfunkciót a választógomb vízszintes „OFF” állásba való visszafordításával.
- Merítse a gőzfűvókát a tejbe kb. 2 cm-rel a tej felszíne alá, és kapcsolja be a gombot. Ügyeljen arra, hogy a gőzfűvóka olyan helyzetben legyen, hogy hatására a tej a kancsó belsejében felülről lefelé egy irányba forogjon.
- Amikor elérte a kívánt habszintet, kapcsolja ki a gombot. **Megjegyzés: A gőzfűvókát nedves szivaccsal azonnal tisztítsa meg, miután a gőz keletkezése megszűnt, de vigyázzon, hogy ne sérüljön meg! A szivattyú a tej 3 percig tartó habosítása után automatikusan leáll.**
- Öntse a felhabosított tejet az előkészített eszpresszóba, most már kész a cappuccino/latte. Édesítse ízlés szerint, és ha kívánja, szórja meg a habot egy kevés kakaóporral. **MEGJEGYZÉS: A gőzölés után azonnal újra készíthet eszpresszó kávé a  vagy  gomb megnyomásával. Ha a  és  gomb egyszerre gyorsan villogni kezd, hűtse le a kazánt, és folytassa a főzést (lásd a 11. lépést).**











Csináld magad / mennyiség

- 19 Az „előmelegítés kész” üzemmódban, amikor a  és  és  gombok folyamatosan és teljes fényerővel világítanak, nyomja meg hosszan a  /  gombot 3 másodpercig a visszaállítási üzemmód elindításához. Nyomja meg a  /  gombot a főzés megkezdéséhez, és nyomja meg újra a leállításához, amikor a kívánt mennyiség elkészült. Ekkor a mennyiséget a készülék eltárolja a következő és az azt követő műveletekhez.
- 20 A gyári alapbeállítás visszaállítása egyszerűen a  és  gombok egyidejű, 3 másodpercig tartó, ismételt hosszú megnyomásával történik.

ÁPOLÁS ÉS TISZTÍTÁS

- 21 Kapcsolja ki a készüléket, és húzza ki a tápkábelt. Tisztítás előtt hagyja a gépet teljesen lehűlni. Törölje le a külső felületeket nedves ruhával. Rendszeresen tisztítsa meg a víztartályt, a cseptálcát és a cseprácot. Soha ne használjon maró vagy súroló hatású tisztítószeret, és ne merítse a készüléket folyadékba! **MEGJEGYZÉS: csak a szűrőcsészék tisztíthatók mosogatógépben.**
- 22 A szűrő fogantyúját az óramutató járásával megegyező irányba elforgatva távolítsa el. Dobja ki a kávémaradékokat vagy a használt E.S.E. tasakot. Húzza ki a szűrőcsészét a szűrőtartóból, öblítse le tiszta vízzel, és alaposan szárítsa meg.

VÍZKÖMENTESÍTÉS

- 23 A vízkömentesítés akkor ajánlott, ha a gép bekapcsolásakor minden visszajelző 5 alkalommal felvilágul 5 hangjelzéssel kísérve. A vízkömentesítésre vonatkozó figyelmeztetés a készülék minden bekapcsolásakor még 2 alkalommal megismétlődik, ha nem végzi el a vízkömentesítést, vagy nem törli a jelzést a  és  , valamint  gombok 3 másodpercig történő egyidejű megnyomásával. **MEGJEGYZÉS: A kávéfőző jótállása a vízköproblémákkal kapcsolatos javításokat nem fedezi, ha a fent leírt vízkömentesítési eljárást nem végzi el rendszeresen.**
- 24 Először töltsen fel a víztartályt 300 ml vízzel, majd adja hozzá a vízkömentesítő szert (vagy töltsen fel vizet és ecetet 1:1 arányú keverékével). Csak környezetbarát vízkömentesítő szert használjon és mindig kövesse a gyártó utasításait. „Előmelegítés kész” üzemmódban, amikor a  és  , valamint a  gombok folyamatosan és teljes fényerővel világítanak, nyomja meg egyszerre a  és  gombokat 3 másodpercig a vízkömentesítési folyamat elindításához, amelynek során a  és  gombok lassan egymás után villognak. Amikor a vízkömentesítés befejeződött, a gép visszatér készenléti üzemmódba. A gép használata előtt kétszer végezze el az 1-4. lépéseket.

Élvezze új Electrolux termékét!

HIBAELHÁRÍTÁS

HIBAJELENSÉG	LEHETSÉGES OK	MEGOLDÁS
Víz szivárog a kávéfőző aljából.	Túl sok víz van a cseptálcában.	Kérjük, tisztítsa meg a cseptálcát.
	A kávéfőző hibásan működik.	Kérjük, forduljon a márkaszervizhez a javítás érdekében.
Víz szivárog a szűrőcsészén kívül.	A szűrő peremén kávépor maradt a főzőfejbe való beillesztésekor.	Tisztítsa le a szűrő pereméről a kávéport.
Savas (ecetes) íz érezhető az eszpresszó kávéban.	Nem megfelelően végezte el a vízkömentesítést	Tisztítsa meg a gépet az 1-4. lépésnek megfelelően, lásd: „A gép első elindítása”
	Az őrölt kávé hosszú ideig forró, nedves helyen tárolta. Az őrölt kávé megromlott.	Kérjük, használjon friss kávéőrleményt, vagy tárolja a fel nem használt őrleményt hűvös, száraz helyen. Az őrölt kávé a csomag felbontása után szorosan zárja vissza, és tárolja hűtőszekrényben, hogy megőrizze frissességét.
A kávéfőző nem működik, vagy egyáltalán nem reagál.	A készülék dugasa nincs megfelelően csatlakoztatva.	Megfelelően csatlakoztassa a készülék tápkábelét egy földelt konnektorhoz. Ha a készülék továbbra sem működik, forduljon a márkaszervizhez javítási igényével.
A gőz / tejhabosítás nem működik megfelelően.	A fehér jelzőfény nem világít.	Csak a fehér visszajelző kigyulladás után lehet a gőzállomással tejhabosítást végezni.
	Az edény túl nagy, vagy nem megfelelő az alakja.	Használjon magas és keskeny csészét/bögrét vagy professzionális tejhabosító kancsót.
	Főlözött tejet használt	Használjon teljes tejet vagy félig főlözött tejet.
A gőz visszajelző gyorsan villog	Folyamatosan gőzöl 3 percig, és a gőzgomb nem áll vissza.	Állítsa vissza a gőzgombot „OFF” állásba.
Az egycsészés és a kétsészés visszajelző gyorsan villog	Kiadagol 40 ml forró vizet; ezután a gőzgomb nem áll vissza.	Állítsa vissza a gőzgombot „OFF” állásba.
	A gőzgomb a lehülés után nem áll vissza.	
	A kazán hőmérséklete túl magas.	Hűtse le a 11. LÉPÉS elvégzésével
z egycsészés, a kétsészés és a gőz visszajelző gyorsan villog	A gőzgomb nincs visszaállítva, de a gép be van kapcsolva	Állítsa vissza a gőzgombot „OFF” állásba
MINDEN visszajelző egyszerre villog 5 alkalommal	Vízkömentesítésre van szükség	Végezze el a vízkömentesítést
A szűrő fogantyúja túl szoros a működéshez	Túl sok kávépor van a szűrőbe töltve	Töltsön kevesebb kávéport a szűrőcsészébe

HIBAJELENSÉG	LEHETSÉGES OK	MEGOLDÁS
A kávé cseppenként folyik	Túl sok a kávépor	Töltsön kevesebb kávéport a szűrőcsészébe
	Túl finom a kávépor, és túlzottan össze van tömörítve	Készítsen durvább kávéőrleményt, vagy tömörítse kevesebb erővel
	A szűrőcsésze eltömődött	Tisztítsa meg a szűrőcsészét a tisztítótúval

KÖRNYEZETVÉDELMI TUDNIVALÓK

A  következő jelzéssel ellátott anyagokat hasznosítsa újra. Újrahasznosításhoz tegye a megfelelő konténerekbe a csomagolást. Járuljon hozzá környezetünk és egészségünk védelméhez, és hasznosítsa újra az elektromos és elektronikus hulladékokat.

A  tiltó szimbólummal ellátott készüléket ne dobja a háztartási hulladék közé. Juttassa el a készüléket a helyi újrahasznosító telepre, vagy lépjen kapcsolatba a hulladékkezelésért felelős hivatallal.

Az Electrolux fenntartja a jogot a termékeinek, a közölt információknak és műszaki adatoknak előzetes értesítés nélküli módosítására.

COMPONENTE (IMMAGINE A PAGINA 2)

- | | |
|--|---|
| A. Spia/tasto di accensione | J. Perno per la pulizia* |
| B. Spia/tasto per una tazza | K. Coperchio del serbatoio dell'acqua |
| C. Spia/tasto per due tazze | L. Maniglia del serbatoio dell'acqua |
| D. Spia/tasto del vapore | M. Serbatoio dell'acqua |
| E. Testa di erogazione | N. Scaldatazze |
| F. Coppa del filtro per una tazza/cialda E.S.E | O. Manopola del vapore |
| G. Coppa del filtro per due tazze | P. Ugello del vapore/dell'acqua calda
(cappuccinatore) |
| H. Supporto del filtro | Q. Griglia di raccolta |
| I. Pressino/misurino | R. Vaschetta di raccolta |

* disponibile solo in alcuni modelli

CONSIGLI DI SICUREZZA

Leggere attentamente le seguenti istruzioni prima di utilizzare l'apparecchiatura per la prima volta.

- Questa apparecchiatura può essere utilizzata da bambini di almeno 8 anni e da persone dalle ridotte capacità fisiche, sensoriali o mentali o con scarsa esperienza e conoscenza sull'uso dell'apparecchiatura, a condizione che siano attentamente sorvegliati e istruiti, nonché consapevoli dei rischi correlati all'apparecchiatura.
- Non permettere ai bambini di giocare con l'apparecchiatura.
- La pulizia e gli interventi di manutenzione non devono essere eseguiti da bambini, a meno che non abbiano almeno 8 anni e siano supervisionati.
- Tenere l'apparecchiatura e il rispettivo cavo fuori dalla portata dei bambini di età inferiore agli 8 anni.
- L'apparecchiatura può essere collegata esclusivamente a una fonte di alimentazione la cui tensione e frequenza siano conformi alle specifiche sulla targhetta identificativa!
- Non usare e non sollevare mai l'apparecchiatura, se
 - il cavo di alimentazione è danneggiato;
 - l'alloggiamento è danneggiato.
- L'apparecchiatura deve essere collegata soltanto a una presa con messa a terra. Se necessario, è possibile utilizzare una prolunga da 10 A.
- Se l'apparecchiatura o il cavo di alimentazione sono danneggiati, devono essere sostituiti dal produttore, da un tecnico autorizzato o da una persona qualificata, per evitare situazioni di pericolo.
- Posizionare l'apparecchiatura sempre su una superficie piana.
- L'apparecchiatura deve essere disattivata e la spina della presa scollegata dopo ogni utilizzo, prima della pulizia e della manutenzione.
- L'apparecchiatura e gli accessori si riscaldano durante il funzionamento. Utilizzare soltanto le maniglie e le manopole indicate. Lasciare raffreddare l'apparecchiatura prima di pulirla o riporla.
- Il cavo dell'alimentazione non deve entrare in contatto con le parti calde dell'apparecchiatura.
- Non rimuovere il serbatoio dell'acqua durante l'erogazione.





- Non rimuovere il supporto del filtro durante l'erogazione o quando l'ugello del vapore dell'acqua calda fuoriesce dal supporto del filtro, poiché l'apparecchiatura è pressurizzata. **PERICOLO! C'è il rischio di ustione.**
- Rilasciare la pressione attraverso l'ugello dell'acqua calda/del vapore (seguire il passaggio 11 delle istruzioni), prima di rimuovere il supporto del filtro.
- **Avvertenza: Evitare ustioni causate dal vapore.**
- Quando si utilizza la funzione vapore, dalla testa di erogazione possono fuoriuscire delle gocce d'acqua calda. **PERICOLO! L'acqua è calda, c'è il rischio di ustione.**
- Quando si apre la manopola del vapore, fuoriesce un getto d'acqua calda. Prestare attenzione e aprire lentamente la valvola del vapore. **PERICOLO! L'acqua è calda, c'è il rischio di ustione.**
- Non immergere l'apparecchiatura in acqua o in qualsiasi altro liquido.
- Non superare il volume di riempimento massimo indicato sulle apparecchiature.
- Riempire il serbatoio dell'acqua soltanto con acqua fredda, non introdurre mai latte né altri liquidi.
- Per ottenere il gusto migliore, usare sempre acqua fresca per preparare il caffè espresso.
- Non utilizzare l'apparecchiatura se il serbatoio dell'acqua non è stato riempito.
- Non utilizzare l'apparecchiatura senza la vaschetta o la griglia di raccolta, a meno che non si utilizzi una tazza più alta.
- Non utilizzare né posizionare l'apparecchiatura su una superficie calda, o vicino a fonti di calore.
- **Avvertenza:** Evitare fuoriuscite sul connettore.
- Questa apparecchiatura è destinata solo all'uso domestico. Il produttore non si assume alcuna responsabilità per eventuali danni causati da un uso improprio o scorretto.
- Questa apparecchiatura non prevede l'utilizzo mediante un timer esterno o un sistema comando remoto separato.

Questa apparecchiatura è destinata all'uso domestico e applicazioni come:

- cucine di negozi, uffici e altri ambienti di lavoro;
- agriturismi;
- presso clienti di hotel, motel e altri ambienti residenziali;
- ambienti di tipo bed and breakfast.











AVVIO (immagine a pagina 3 e 4)

Avviare la macchina per la prima volta





- 1** Posizionare la macchina su una superficie piana. Collegare la macchina per attivare la modalità "stand-by", mentre il pulsante  si accende per metà. Riempire il serbatoio con acqua pura. Inserire la coppa del filtro nell'apposita maniglia e fissarla sulla testa di erogazione girandola in senso antiorario, passando dalla posizione di "INSERT" a quella di "LOCK", senza introdurre caffè. Assicurarsi che la manopola sia in posizione orizzontale (posizione "OFF").
- 2** Avviare la macchina con il tasto  con le spie completamente accese; i pulsanti  e  inizieranno a lampeggiare.

- 3 Quando i tasti smetteranno di lampeggiare, il pre-riscaldamento sarà completato. Premere il tasto  per avviare l'erogazione. **NOTA: quando si pompa l'acqua per la prima volta si potrebbero sentire dei rumori. È normale. La macchina rilascia aria dall'interno. Il rumore cesserà dopo circa 20 secondi.**
- 4 Quando l'erogazione è terminata, rimuovere la maniglia del filtro girandola in senso orario, pulire il filtro e svuotare la vaschetta di gocciolamento. Ora la macchina è pronta all'uso. **NOTA: la macchina si spegnerà automaticamente dopo 20 minuti di inattività.**







Make espresso coffee





- 5 Inserire la coppa del filtro da una tazza nell'apposita maniglia. Aggiungere un cucchiaino di chicchi di caffè, premere con il pressino oppure, aggiungere una cialda E.S.E e inserirla nella coppa del filtro. **Per semplificare la preparazione del caffè espresso si possono utilizzare le cialde E.S.E (Easy Serving Espresso). Ogni cialda preconfezionata contiene 7 grammi di caffè, già misurato, premuto e sigillato tra 2 strati sottili di carta da filtro.**
- 6 Fissare il filtro sulla testa di erogazione girandolo in senso antiorario, passando dalla posizione di "INSERT" a quella di "LOCK".
- 7 Posizionare una tazza calda sulla vaschetta di raccolta. Nella modalità "pre-riscaldamento completato", quando i pulsanti  e  e  sono costantemente e completamente accesi, premere  per avviare l'erogazione.
- 8 Attendere qualche secondo, dopodiché verrà erogato un caffè espresso di alta qualità. Quando la macchina smette di funzionare, il caffè è pronto.
- 9 Ora inserire la coppa del filtro da due tazze. Premere il pulsante . Erogazione di 2 tazze di espresso contemporaneamente.
- 10 **NOTA: se iniziano a lampeggiare rapidamente i pulsanti  e , si può premere semplicemente il pulsante  o  per interrompere l'erogazione, oppure (seguire il passaggio 11)**
- 11 (passaggio 10) si può riavviare l'erogazione dopo aver completato il raffreddamento del bollitore. Ruotare la manopola in posizione  e rilasciare acqua calda dall'ugello del vapore. La pompa smetterà di funzionare automaticamente, quando il raffreddamento sarà terminato. Ruotare la manopola in posizione di spegnimento e riavviare nuovamente l'erogazione.

Preparare acqua calda









- 12 Nella modalità "pre-riscaldamento completato", quando tutti i pulsanti ,  e  sono costantemente e completamente accesi, ruotare la manopola nella posizione . Dall'ugello del vapore fuoriuscirà dell'acqua calda. Al raggiungimento della quantità desiderata, ruotare la manopola in posizione di spegnimento.

Montare il latte e preparare un cappuccino o il latte

- 13 Riempire una caraffa con 100 ml di latte (per il cappuccino) o 200 ml (per il latte). **Nota: assicurarsi che il diametro della caraffa non sia inferiore a 70±5 mm e che possa contenere il doppio del volume del latte al termine della produzione di schiuma.**
- 14 Nella modalità "pre-riscaldamento completato", quando tutti i pulsanti ,  e  sono costantemente e completamente accesi, premere il pulsante , che inizierà a lampeggiare. **NOTA: utilizzare il latte intero a temperatura di frigorifero (NON CALDO!).**
- 15 Quando il pulsante  smette di lampeggiare, la funzione vapore/produzione di schiuma dal latte è pronta. Prima di montare il latte, spostare l'ugello del vapore nella direzione della vaschetta di raccolta, ruotare la manopola in posizione di  e rilasciare vapore fin quando l'acqua non smetterà di uscire, dopodiché disattivare la funzione vapore riportando la manopola sulla posizione "OFF" in orizzontale.
- 16 Immergere l'ugello del vapore nel latte per circa 2 cm sotto la superficie, attivare la manopola. Assicurarsi che l'ugello del vapore si trovi in una posizione tale da consentire al latte di ruotare in un'unica direzione all'interno della caraffa, dall'alto verso il basso.
- 17 Al raggiungimento della quantità di schiuma desiderata, disattivare la manopola. **Nota: pulire l'ugello del vapore con una spugna bagnata subito dopo aver interrotto la produzione di vapore, ma prestare attenzione a non ustionarsi! La pompa smette di funzionare automaticamente, dopo aver attivato la produzione di schiuma dal latte per 3 minuti.**

- 18** Versare il latte montato nel caffè espresso preparato, a questo punto il cappuccino/latte è pronto. Zuccherare per gustare la bevanda e, se lo si desidera, irrorare il latte montato con un po' di cacao in polvere. **NOTA: dopo aver utilizzato la funzione vapore si può subito preparare un altro caffè espresso, premendo il pulsante  o .** Se i pulsanti  e  iniziano a lampeggiare rapidamente, lasciar raffreddare il bollitore prima di riavviare l'erogazione (leggere il passaggio 11).











Impostare autonomamente il volume di /

- 19** Nella modalità "pre-riscaldamento completato", quando i pulsanti  e  e  sono costantemente e completamente accesi, premere a lungo il tasto  /  per 3 secondi, per avviare la modalità di reimpostazione. Premere il pulsante  /  per avviare l'erogazione, dopodiché premere nuovamente per interrompere quando si raggiunge il volume desiderato. Ora il volume è stato salvato per l'utilizzo successivo.
- 20** Per ripristinare l'impostazione predefinita è sufficiente premere a lungo contemporaneamente i pulsanti  e  ancora per 3 secondi.

PULIZIA E MANUTENZIONE

- 21** Spegnerne la macchina e scollegare il cavo di alimentazione. Lasciar raffreddare la macchina completamente prima di procedere con la pulizia. Strofinare tutte le superfici esterne con un panno umido. Pulire regolarmente il serbatoio dell'acqua, la vaschetta e la griglia di raccolta. Non usare mai detergenti corrosivi o abrasivi e non immergere mai la macchina in sostanze liquide! **NOTA: soltanto le coppe del filtro sono lavabili in lavastoviglie in tutta sicurezza.**
- 22** Staccare la maniglia del filtro facendola ruotare in senso orario. Rimuovere i residui di caffè o utilizzare una cialda E.S.E. Estrarre la coppa del filtro dal supporto del filtro, procedere con il risciacquo con acqua pulita e asciugare accuratamente.

DECALCIFICAZIONE

- 23** La decalcificazione è consigliata quando tutti gli indicatori lampeggiano per 5 volte emettendo 5 bip, nel momento in cui la macchina viene accesa. L'avviso di decalcificazione comparirà per 2 volte ancora ad ogni accensione dell'apparecchio, se tale operazione non viene eseguita, oppure se non si annulla premendo contemporaneamente  e  e  per 3 secondi. **NOTA: le riparazioni effettuate sulla macchina per caffè a causa dei problemi di calcare non sono coperte dalla garanzia, se la procedura di decalcificazione descritta non viene eseguita regolarmente.**
- 24** Riempire il serbatoio dell'acqua fino al livello di 300 ml con acqua e quindi aggiungere l'agente decalcificante (o riempire con acqua e aceto 1:1). Utilizzare solo un decalcificante ecologico e seguire sempre le istruzioni del produttore. Nella modalità "pre-riscaldamento completato", quando i pulsanti  e  e  sono costantemente e completamente accesi, premere contemporaneamente  e  per 3 secondi per avviare la procedura di decalcificazione, durante la quale i tasti  e  lampeggiano lentamente uno dopo l'altro. Al termine della decalcificazione, la macchina ritornerà nella modalità "stand-by". Eseguire i passaggi da 1 a 4 prima di utilizzare la macchina.

Goditi il tuo nuovo prodotto Electrolux!

RISOLUZIONE DEI PROBLEMI

PROBLEMA	CAUSA POSSIBILE	SOLUZIONE
L'acqua fuoriesce dal fondo della macchina per il caffè.	La quantità di acqua nel vassoio di gocciolamento è eccessiva.	Pulire la vaschetta di raccolta.
	La macchina per il caffè non funziona correttamente.	Contattare il centro di assistenza autorizzato per procedere con la riparazione.
L'acqua fuoriesce all'esterno della coppa del filtro.	Sono rimasti residui di caffè in polvere sul bordo del filtro, quando è stato fissato sulla testa di erogazione.	Rimuovere la polvere di caffè dal bordo del filtro.

PROBLEMA	CAUSA POSSIBILE	SOLUZIONE
Sapore acido (aceto) percepito nel caffè espresso.	La decalcificazione non è stata eseguita correttamente	Pulire la macchina seguendo i passaggi da 1 a 4 per "Avviare la macchina per la prima volta"
	Il caffè in polvere è stato conservato in un luogo caldo e umido per molto tempo. Il caffè in polvere è diventato cattivo.	Utilizzare caffè in polvere fresco, oppure conservare il caffè non utilizzato in un luogo fresco e asciutto. Dopo aver aperto una confezione di caffè in polvere è necessario risigillarla strettamente e conservarla in frigorifero per mantenerne la freschezza.
La macchina per caffè non funziona più o non risponde affatto.	La presa di alimentazione non è ben collegata.	Collegare correttamente il cavo elettrico a una presa con messa a terra. Se l'apparecchio continua a non funzionare, contattare il centro di assistenza autorizzato per procedere con la riparazione.
Il vapore/cappuccinatore non funziona correttamente.	La spia bianca non è accesa.	La funzione vapore può essere utilizzata per montare il latte, solo quando la spia bianca si sarà accesa.
	Il contenitore è troppo grande, oppure la forma non è adatta.	Utilizzare una tazza alta e stretta o una caraffa professionale per montare il latte.
	È stato utilizzato latte scremato	Usare latte intero o parzialmente scremato.
La spia del vapore lampeggia rapidamente	La funzione vapore è stata impiegata costantemente per 3 minuti e la manopola del vapore non è stata ripristinata.	Riportare la manopola del vapore sulla posizione "OFF".
Le spie che indicano una tazza e due tazze lampeggiano rapidamente	Sono stati erogati circa 40 ml di acqua calda, dopodiché la manopola del vapore non è stata ripristinata.	Riportare la manopola del vapore sulla posizione "OFF".
	La manopola del vapore non è stata ripristinata al termine del raffreddamento.	
	La temperatura del bollitore è troppo alta.	Effettuare la procedura di raffreddamento seguendo il PASSAGGIO 11
Le spie che indicano una tazza e due tazze lampeggiano rapidamente insieme all'indicatore vapore	La manopola del vapore non è stata ripristinata, ma la macchina è accesa	Riportare la manopola del vapore sulla posizione "OFF"
TUTTE le spie lampeggiano contemporaneamente per 5 volte	È necessario effettuare la decalcificazione	Eseguire la decalcificazione
La maniglia del filtro è troppo rigida	Il filtro è stato riempito con una quantità eccessiva di caffè in polvere	Riempire la coppa del filtro con una quantità inferiore di caffè in polvere

PROBLEMA	CAUSA POSSIBILE	SOLUZIONE
Il caffè scende goccia per goccia	Troppa polvere	Riempire la coppa del filtro con una quantità inferiore di caffè in polvere
	La polvere del caffè è troppo sottile ed è stata pressata troppo	Utilizzare un caffè in polvere meno sottile, oppure esercitare meno pressione
	La coppa del filtro è bloccata	Pulire la coppa del filtro con un perno per la pulizia

CONSIDERAZIONI SULL'AMBIENTE

Riciclare i materiali con il simbolo . Buttare l'imballaggio negli appositi contenitori per il riciclaggio. Aiutare a proteggere l'ambiente e la salute umana e a riciclare rifiuti derivanti da apparecchiature elettriche ed elettroniche.

Non smaltire le apparecchiature che riportano il simbolo  insieme ai normali rifiuti domestici. Portare il prodotto al punto di riciclaggio più vicino o contattare il comune di residenza.



Per la Svizzera:

Dove portare gli apparecchi fuori uso?

In qualsiasi negozio che vende apparecchi nuovi oppure si restituiscono ai centri di raccolta ufficiali della SENS oppure ai riciclatori ufficiali della SENS.

La lista dei centri di raccolta ufficiali della SENS è visibile nel sito www.erecycling.ch

Electrolux si riserva il diritto di modificare i prodotti, le informazioni e le specifiche senza preavviso.

Etichetta Ambientale (In accordo con D. Lgs N116/220)			
Materiale	Codice Materiale (da Decisione 97/129/CE)	Indicazioni per la raccolta differenziata*	Foto
Polietilene a bassa densità	LDPE 4	PLASTICA	
Polietilene ad alta densità	HDPE 2	PLASTICA	
Plastica/latta	C/PVC 91	PLASTICA	
Cartone ondulato	PAP 20	CARTA	
Carta	PAP 22	CARTA	

* Verifica le disposizioni del tuo Comune

ELEMENTAI (ŽR. PAV. 2 PSL.)

- | | |
|--|---|
| A. Maitinimo indikatorius / mygtukas | J. Valymo kaištelis* |
| B. Vieno puodelio indikatorius / mygtukas | K. Vandens indo dangtelis |
| C. Dviejų puodelių indikatorius / mygtukas | L. Vandens indo rankena |
| D. Garų indikatorius / mygtukas | M. Vandens indas |
| E. Virimo galvutė | N. Puodelio šildytuvas |
| F. Vieno puodelio „E.S.E“ kapsulės filtro kaušelis | O. Garų rankenėlė |
| G. Dviejų puodelių filtro kaušelis | P. Karšto vandens / garų antgalis (pieno plaktuvas) |
| H. Filtro laikiklis | Q. Lašėjimo grotelės |
| I. Grūstuvai / matavimo šaukštas | R. Lašėjimo padėklas |

* Tik kai kuriuose modeliuose

SAUGOS PATARIMAS

Prieš naudodamiesi prietaisu pirmą kartą, įdėmiai perskaitykite šią instrukciją.

- Vyresni nei 8 metų vaikai ir asmenys, turintys fizinių, jutiminių arba protinių sutrikimų, arba asmenys, kuriems trūksta patirties ar žinių, šį prietaisą gali naudoti tik su priežiūrą arba gavę nurodymus, kaip saugiai naudotis prietaisu, jeigu supranta su prietaiso naudojimu susijusius pavojus.
- Neleiskite vaikams žaisti su šiuo prietaisu.
- Valymo ir priežiūros darbus vaikai gali vykdyti tik su suaugusiųjų priežiūra ir tik vyresni nei 8 metų.
- Laikykite prietaisą ir jo kabelį jaunesniems nei 8 metų vaikams nepasiekiamoje vietoje.
- Prietaisą galima jungti tik prie tokio maitinimo šaltinio, kuris atitinka vardinėje lentelėje nurodytus parametrus!
- Nenaudokite prietaiso ir nbandykite jo paimti jei:
 - pažeistas maitinimo kabelis;
 - pažeistas korpusas.
- Prietaisą galima jungti tik prie įžeminto elektros lizdo. Jeigu reikia, galima naudoti 10 A ilginamąjį kabelį.
- Aptikus maitinimo kabelio pažeidimą pasirūpinkite, kad kabelį pakeistų gamintojas, jo įgaliotas techninės priežiūros atstovas arba atitinkamos kvalifikacijos specialistas.
- Prietaisą visuomet statykite ant lygaus ir horizontalaus paviršiaus.
- Kiekvieną kartą po naudojimo, prieš valymą arba kitą techninę priežiūrą, prietaisą būtina išjungti ir ištraukti maitinimo kištuką.
- Veikdamas prietaisas ir jo priedai įkaista. Lieskite tik rankenas ir reguliatorius. Prieš valydami ar padėdami į saugojimo vietą palaukite, kol atvės.
- Pasirūpinkite, kad maitinimo kabelis nesiliestų prie jokių įkaitusių prietaiso dalių.
- Prietaisui veikiant neišiminkite vandens indo.
- Ruošimo metu arba iš filtro laikiklio veržiantis garams / lašant karštam vandeniui nbandykite išimti filtro laikiklio, nes prietaise yra susidaręs aukštas slėgis. **PAVOJUS! Nusiplikimo pavojus.**
- Prieš išimdami filtro laikiklį, per karšto vandens / garų snapelį išleiskite slėgį (atlikite 11 veiksmą).
- **Įspėjimas: Saugokitės garų.**





- Kai naudojama garų funkcija, iš virimo galvutės gali lašėti karštas vanduo. **PAVOJUS! Pavojus nusiplikyti karštu vandeniu.**
- Atsukus garų rankenėlę ištykšta karšto vandens čiurkšlė. Būkite atsargūs ir garų sklendę sukite lėtai. **PAVOJUS! Pavojus nusiplikyti karštu vandeniu.**
- Prietaiso nemerkite į vandenį ar kitą skystį.
- Neviršykite ant prietaiso nurodyto didžiausio leistino pripildymo tūrio.
- Į vandens indą pilkite tik šaltą vandenį; draudžiama pilti pieną arba kitus skysčius.
- Norėdami geriausio skonio, espresso kavai gaminti visada naudokite šviežią vandenį.
- Nesinaudokite prietaisu, jei vandens indas tuščias.
- Nesinaudokite prietaisu be lašėjimo padėklo arba grotelių, nebent naudojate aukštesnį puodelį / ąsotį.
- Prietaiso nenaudokite ir nelaikykite ant karšto paviršiaus arba netoli šilumos šaltinio.
- **Įspėjimas:** Saugokite jungtį nuo skysčių.
- Šis prietaisas skirtas naudoti tik butyje. Gamintojas negali prisiimti jokios atsakomybės už žalą, atsiradusią dėl netinkamo prietaiso naudojimo.
- Šio prietaiso negalima valdyti išoriniu laikmačiu arba nuotolinio valdymo sistema.

Tai buitinis prietaisas, kurį galima naudoti namuose arba kitoje panašioje aplinkoje:

- parduotuvių, biurų ir kitos darbinės aplinkos virtuvėlėse;
- sodo nameliuose;
- viešbučiuose, moteliuose ir panašiose laikino apgyvendinimo patalpose;
- nakvynės namuose.











PRADŽIA (žr. 3 ir 4 psl. paveikslėlius)

Prietaiso paleidimas pirmą kartą





- 1 Prietaisą pastatykite ant lygaus ir horizontalaus paviršiaus. Įjungus prietaisą į tinklą, įsijungs budėjimo režimas ir pusiau įsijungs mygtukas . Pripilkite į indą šalto ir švaraus vandens. Įdėkite filtro kaušelį į filtro rankeną ir be kavos pritvirtinkite ją prie virimo galvutės – pasukite prieš laikrodžio rodyklę iš padėties „INSERT“ (užrakinta) į padėtį „LOCK“ (uždaryta). Pasirūpinkite, kad reguliatorius būtų horizontalioje padėtyje „OFF“ (išjungta).
- 2 Įjunkite prietaisą mygtuku , kurio lemputės įsijungs, o mygtukai  ir  pradės mirksėti.
- 3 Pasibaigus pirminiam pašildymui mygtukai nustos mirksėti. Kavos ruošimo procesui pradėti paspauskite mygtuką . **PASTABA.** Pirmą kartą prietaisui siurbiant vandenį gali girdėtis triukšmas. Tai normalu. Iš prietaiso vidaus išeina oras. Po maždaug 20 sekundžių triukšmas liausis.
- 4 Pasibaigus ruošimui, nuimkite filtro rankeną pasukdami ją laikrodžio rodyklės kryptimi, išimkite filtrą ir išvalykite lašėjimo padėklą. Dabar prietaisas paruoštas naudoti. **PASTABA.** Neliečiamas prietaisas po 20 minučių išsijungia automatiškai.

Espresso kavos ruošimas











- 5 Į filtro rankeną įdėkite vieno puodelio filtro kaušelį. Į filtro kaušelį įdėkite vieną šaukštą maltos kavos ir tvirtai suspauskite ją grūstuvu arba įdėkite „E.S.E“ kapsulę. Jei norite be jokių pastangų pasigaminti espresso kavos, naudokite „E.S.E“ („Easy Serving Espresso“) kapsules. Kiekvienoje kapsulėje tarp dviejų plonų filtro popieriaus sluoksnių yra suspausti 7 gramai kavos.

- 6 Pritvirtinkite filtrą prie virimo galvutės – pasukite jį prieš laikrodžio rodyklės kryptį iš padėties „INSERT“ (užrakinta) į „INSERT“ (uždaryta).
- 7 Ant lašėjimo padėklo padėkite pašildytą puodelį. Po pirminio pašildymo, kai mygtukai  ir  ir  nuolatos šviečia, paspauskite mygtuką , kad pradėtumėte kavos virimo procesą.
- 8 Šiek tiek palaukite ir iš prietaiso pradės tekėti aukščiausio lygio kava. Kava bus paruošta kai prietaisas nustos veikti.
- 9 Dabar įdėkite dviejų puodelių filtro kaušelį. Paspauskite mygtuką . Vienu metu paruošite 2 puodelius espreso.
- 10 **PASTABA.** Jeigu mygtukai  ir  vienu metu pradės sparčiai mirksėti, norėdami sustabdyti kavos ruošimo procesą galite paspausti mygtuką ,  arba atlikti 11 veiksmą
- 11 Atlikę 10 veiksmą ir prietaisui atvėsus, galėsite tęsti kavos ruošimą. Pasukite rankenėlę į padėtį  ir per garų snapelį išleiskite karštą vandenį. Pasibaigus vėsinimui siurblys automatiškai išsijungia. Pasukite reguliatorių į išjungimo padėtį ir tęskite kavos virimą.









Vandens pakaitinimas

- 12 Kia baigsis pirminio pašildymo etapas ir mygtukai  ir  ir  pradės nuolat šviesti, pasukite reguliatorių į padėtį . Iš garų snapelio tekės karštas vanduo. Kai ištėkės reikiamas kiekis reguliatorių pasukite į išjungimo padėtį.

Pieno plakimas ir kapučino / latė ruošimas

- 13 Pripilkite į ąsotį 100 ml (kapučinui) arba 200 ml (latė) pieno. **Pastaba:** ąsočio skersmuo turi būti ne mažesnis kaip 70±5 mm, kad jame tilptų dvigubai didesnis suplakto pieno tūris.
- 14 Pasibaigus pirminiam pašildymui ir nuolat šviečiant mygtukams  ir  ir  paspauskite mygtuką  (mygtukas pradės mirksėti). **PASTABA.** Naudokite šaltą pieną (NEKAITINKITE!).
- 15 Kai mygtukas  nustos mirksėti, garų / pieno plakimo funkcija bus paruošta. Prieš plakdami pieną pasukite garų snapelį link lašėjimo padėklo, pasukite reguliatorių į padėtį  ir leiskite garus, kol nustos bėgti vanduo, o tada pasukite reguliatorių atgal į horizontalią išjungimo padėtį „OFF“, kad išjungtumėte garų funkciją.
- 16 Panardinkite garų snapelį į pieną, maždaug 2 cm nuo paviršiaus, ir pasukite reguliatorių. Garų snapelis turi būti tokioje padėtyje, kad pienas ąsotyje suktųsi viena kryptimi, iš viršaus į apačią.
- 17 Kai pasieksite norimą putų lygį, užsukite reguliatorių. **Pastaba.** Garams nustojus veržtis atsargiai nuvalykite garų snapelį drėgna kempine. Nenusidėginkite! Pasibaigus pieno plakimui, siurblys automatiškai išsijungs po 3 minučių.
- 18 Suplaktą pieną supilkite į paruoštą espreso kavą. Jūsų kapučinas ar latė kava paruošta. Jei norite pasaldinkite ir (arba) pabarstykite pieno putą kakavos milteliais. **PASTABA.** Jei pasinaudoję garų funkcija iškart norite pasigaminti espreso, paspauskite mygtuką  arba . Jeigu mygtukai  ir  pradės sparčiai mirksėti, atvėsinkite prietaisą ir tęskite kavos ruošimą (žr. 11 veiksmą).

Pasirenkamas / tūris











- 19 Pasibaigus pirminiam pakaitinimui ir nuolat šviečiant mygtukams  ir  ir , paspauskite ir 3 sekundes palaikykite nuspaustą mygtuką  / , kad įjungtumėte nustatymų režimą. Paspauskite mygtuką  / , kad paleistumėte ir vėl paspauskite, kad sustabdytumėte, kai paruošite pageidaujamą kiekį. Dabar šis nustatymas bus išsaugotas ir taikomas ateityje.
- 20 Gamyklinį nustatymą galite sugrąžinti kartu paspaudę ir 3 sekundes palaikę mygtukus  ir .

VALYMAS IR PRIEŽIŪRA

- 21 Išjunkite prietaisą ir ištraukite maitinimo kištuką iš lizdo. Prieš valydamis prietaisą palaukite, kol jis visiškai atvės. Visus išorinius paviršius valykite drėgna šluoste. Reguliariai valykite vandens indą, lašėjimo padėklą ir grotelės. Niekada nenaudokite šarminių arba abrazyvinių valiklių ir niekada nemerkite prietaiso į skystį! **PASTABA.** Tik filtro kaušelius galima plauti indaplovėje.

- 22 Nuimkite filtro rankeną pasukdami ją laikrodžio rodyklės kryptimi. Išvalykite kavos likučius arba išimkite panaudotą „E.S.E“ kapsulę. Išimkite filtro kaušelį iš filtro laikiklio, išplaukite juos švariu vandeniu ir gerai išdžiovinkite.

KALKIŲ NUOSĖDŲ ŠALINIMAS

- 23 Kalkių nuosėdas rekomenduojame pašalinti, kai įjungus prietaisą 5 kartus sumirksės visi indikatoriai ir pasigirs 5 garsiniai signalai. Jeigu kalkių nuosėdų nepašalinsite arba neatšauskite įspėjimo (tai galite padaryti kartu paspaudę ir 3 sekundes palaikę mygtukus  ir  ir ) , jis pasikartos dar 2 kartus. **PASTABA. Jeigu kalkių šalinimo procedūros nevykdysite ar vykdysite nereguliariai, kalkių sukeltiems gedimams garantija nebus taikoma.**
- 24 Į vandens indą pripilkite 300 ml vandens ir įpilkite kalkių šalinimo priemonės (taip pat galite naudoti vandenį su actu, santykiu 1:1). Naudokite tik aplinkai nekenksmingą kalkių šalinimo priemonę ir visuomet laikykitės gamintojo nurodymų. Pasibaigus pirminiam kaitinimui ir nuolat šviečiant mygtukams  ir  ir , paspauskite ir 3 sekundes palaikykite nuspaustus mygtukus  ir , kad paleistumėte kalkių nuosėdų pašalinimo procedūrą, kurios metu mygtukai  ir  vienas po kito lėtai mirksės. Pasibaigus kalkių nuosėdų šalinimo procedūrai, įsijungs prietaiso budėjimo režimas. Prieš naudodamiesi prietaisu du kartus atlikite 1–4 veiksmus.

Mėgaukitės naujuoju „Electrolux“ prietaisu!

SUTRIKIMŲ ŠALINIMAS

TRIKTIS	GALIMA PRIEŽASTIS	TRIKTIES ŠALINIMAS
Iš kavos aparato apačios teka vanduo.	Lašėjimo padėkle per daug vandens.	Išvalykite lašėjimo padėklą.
	Kavos aparato sutrikimai.	Kreipkitės į įgaliotąjį aptarnavimo centrą.
Vanduo prateka iš filtro kaušelio.	Ant filtro briaunos liko šiek tiek kavos, todėl laikiklis nepakankamai prisispaudė prie virinimo galvutės.	Nuvalykite nuo filtro kavos likučius.
Espreso kava turi rūgšties (acto) prieskonį.	Neatliktas kalkių nuosėdų šalinimas	Išvalykite aparatą – atlikite 1–4 veiksmus nurodytus skyriuje „Priedaiso paleidimas pirmą kartą“
	Kava ilgą laiką buvo laikyta karštoje drėgnoje vietoje. Kava sugedo.	Naudokite šviežią kavą arba laikykite ją vėsioje sausoje vietoje. Atidarę kavos pakuotę vėl sandariai ją uždarykite ir laikykite šaldytuve, kad išliktų šviežia.
Kavos aparatas nebeveikia arba nereaguoja.	Kabelio kištukas netinkamai įkištas į elektros lizdą.	Tinkamai įkiškite maitinimo kabelio kištuką į įžemintą elektros lizdą. Jeigu prietaisas vis tiek neveikia, kreipkitės į įgaliotąjį aptarnavimo centrą.
Garų / pieno plakimo funkcija neveikia arba veikia netinkamai.	Nešviečia baltas indikatorius.	Garų funkciją pienui plakti galima naudoti tik po to, kai išsijungia baltas indikatorius.
	Indas per didelis arba jo forma netinkama.	Naudokite aukštą ir siaurą puodelį arba profesionalų pieno plakimo ašotį.
	Naudojate liesą pieną	Naudokite riebų arba pusriebį pieną.
Garų indikatorius sparčiai mirksi	Nepertraukiamai naudojant garų funkcija 3 minutes garų reguliatorius neišsijungia.	Pasukite garų reguliatorių į išjungimo padėtį „OFF“.
Vieno puodelio ir dviejų puodelių indikatoriai sparčiai mirksi	Pripylus 40 ml karšto vandens garų reguliatorius neišsijungia.	Pasukite garų reguliatorių į išjungimo padėtį „OFF“.
	Atvėsus prietaisui garų reguliatorius neišsijungia.	
	Per aukštą virintuvo temperatūra.	Atvėsinkite (žr. 11 veiksmą)
Vieno puodelio, dviejų puodelių ir garų indikatoriai sparčiai mirksi	Garų reguliatorius neišsijungęs, tačiau prietaisas įjungtas	Pasukite garų reguliatorių į išjungimo padėtį „OFF“
VISI indikatoriai sumirksi 5 kartus	Būtina pašalinti kalkių nuosėdas	Atlikite kalkių nuosėdų pašalinimo procedūrą
Nepavyksta pasukti filtro rankenos	Į filtrą pripilta per daug kavos	Į filtro kaušelį pripilkite mažiau kavos

TRIKTIS	GALIMA PRIEŽASTIS	TRIKTIES ŠALINIMAS
Kava teka lėtai, lašas po lašo	Per daug kavos	I filtro kaušelį pripilkite mažiau kavos
	Kava per smulkiai sumalta ir (arba) per stipriai sugrūsta	Malkite kavą rupiau ir sugrūskite ją silpniau
	Užsikimšęs filtro kaušelis	Išvalykite filtro kaušelį valymo kaiščiu

APLINKOS APSAUGA

Atiduokite perdirbti medžiagas, pažymėtas šiuo ženklu . Išmeskite pakuotę į atitinkamą atliekų surinkimo konteinerį, kad ji būtų perdirbta. Padėkite saugoti aplinką bei žmonių sveikatą ir surinkti bei perdirbti elektros ir elektronikos prietaisų atliekas.

Neišmeskite šiuo ženklu  pažymėtų prietaisų kartu su kitomis buitinėmis atliekomis. Atiduokite šį gaminį į vietos atliekų surinkimo punktą arba susisiekite su vietos savivaldybe dėl papildomos informacijos

„Electrolux“ pasilieka teisę savo nuožiūra keisti gaminių dizainą, technines savybes ir dokumentuose pateiktą informaciją.

SASTĀVDAĻA (ATTĒLS 2. LAPĀ)

- | | |
|--|--|
| A. Ieslēgšanas indikators/poga | J. Tīrīšanas adata* |
| B. Vienas tasītes indikators/poga | K. Ūdens tvertnes vāks |
| C. Divu tasišu indikators/poga | L. Ūdens tvertnes rokturis |
| D. Tvaika indikators/poga | M. Ūdens tvertne |
| E. Pagatavošanas bloka galva | N. Tasišu sildītājs |
| F. Viena tasište/E.S.E tabletes filtra kausiņš | O. Tvaika poga |
| G. Divu tasišu filtra kausiņš | P. Karstā ūdens/tvaika sprausla (piena putotājs) |
| H. Filtra turētājs | Q. Pilienu režģis |
| I. Piespiedējs/mērkarote | R. Pilienu paplāte |

* pieejams tikai noteiktiem modeļiem

DROŠĪBAS PADOMI

Pirms ierīces pirmreizējās lietošanas uzmanīgi izlasiet turpmāk sniegtos norādījumus.

- Šo ierīci drīkst izmantot bērni, kuri sasnieguši astoņu (8) gadu vecumu, un cilvēki ar ierobežotām fiziskām, sensorām vai garīgām spējām vai pieredzes un zināšanu trūkumu atbildīgas personas uzraudzībā vai, ja tie ir informēti par ierīces drošu lietošanu un izprot potenciālos riskus.
- Bērni nedrīkst rotaļāties ar ierīci.
- Bērni drīkst veikt ierīces tīrīšanu un apkopi tikai tādā gadījumā, ja tie ir sasnieguši astoņu (8) gadu vecumu un tiek uzraudzīti.
- Turiet ierīci un tās strāvas kabeli tādiem bērniem nesasniedzamā vietā, kuri nav sasnieguši astoņu (8) gadu vecumu.
- Ierīci drīkst pieslēgt tikai tādām strāvas avotam, kura spriegums un frekvence atbilst uz ražotāja etiķetes norādītajai specifikācijai!
- Nekādā gadījumā neizmantojiet ierīci, ja:
 - ir bojāts strāvas kabelis;
 - ir bojāts ierīces korpuss.
- Ierīcei jābūt pieslēgtai saņemtai kontaktligzdai. Nepieciešamības gadījumā var izmantot 10 A piemērotu pagarinātāju.
- Lai izvairītos no apdraudējuma, ierīces vai strāvas kabeļa bojājuma gadījumā tā nomaiņa ir jāveic ražotājam, tā servisa pārstāvim vai speciālistam ar pielīdzināmu kvalifikāciju.
- Vienmēr novietojiet ierīci uz līdzenas virsmas.
- Pēc katras lietošanas reizes, pirms tīrīšanas un apkopes ierīce ir jāizslēdz un jāatvieno strāvas kabelis.
- Ierīce un tās piederumi uzkarst darbības laikā. Izmantojiet tikai tai attiecīgi paredzētos rokturus un kontrolslēdžus. Ļaujiet ierīcei atdzist pirms tās tīrīšanas un novietošanas uzglabāšanai.
- Strāvas kabelis nedrīkst saskarties ar nevienu sakarsušo ierīces daļu.
- Nenonēmiat ūdens tvertni gatavošanas procesa laikā.
- Nenonēmiat filtra turētāju gatavošanas procesa laikā vai brīdī, kad no filtra turētāja nāk tvaiks/karsts ūdens, jo ierīcē ir paaugstināts spiediens. **BĪSTAMI! Aplaucēšanās risks.**





- Pirms filtra turētāja noņemšanas nolaidiet spiedienu caur karstā ūdens/tvaika sprauslu (izpildiet norādījumu 11. darbību).
- **Bīdīnājums! Izvairieties no applaucēšanās ar tvaiku.**
- Izmantojot tvaika funkciju, no gatavošanas bloka galvas var pilēt ūdens. **BĪSTAMI! Ūdens ir karsts. Applaucēšanās risks!**
- Atskrūvējot tvaika pogu, no uzgaļa izšļācas nedaudz karsta ūdens. Ievērojiet piesardzību un atveriet tvaika vārstu lēnām. **BĪSTAMI! Ūdens ir karsts. Applaucēšanās risks!**
- Neiemērciet ierīci ūdenī vai jebkurā citā šķidrumā.
- Nepārsniedziet maksimālo uzpildīšanas līmeni, kas norādīts uz ierīcēm.
- Uzpildiet ūdens tvertni tikai ar aukstu ūdeni. Nekad nelejiet pienu vai citus šķidrumus.
- Lai nodrošinātu vislabāko garšu, espresso pagatavošanai vienmēr izmantojiet svaigu ūdeni.
- Nelietojiet ierīci, ja ūdens tvertne nav uzpildīta.
- Nelietojiet ierīci bez pilienu paplātes vai tās režģa, izņemot gadījumus, kad tiek lietota augstāka tasīte/krūze.
- Neizmantojiet un nenovietojiet ierīci uz karstas virsmas vai blakus karstuma avotam.
- **Bīdīnājums!** Izvairieties no satura izšļakstīšanās uz savienotāja.
- Šī ierīce ir paredzēta izmantošanai tikai mājāsaimniecībās. Ražotājs neuzņemas atbildību par iespējamiem bojājumiem, kurus izraisījusi nepienācīga vai neatbilstoša lietošana.
- Šī ierīce nav paredzēta izmantošanai ar ārēju laika slēdzi vai atsevišķu tālvadības sistēmu.

Šī ierīce ir paredzēta izmantošanai mājāsaimniecībās un tām pielīdzināmos apstākļos, piemēram:

- personāla virtuvēs, veikalos, birojos un citās darba vidēs;
- zemnieku saimniecībās;
- klientiem viesnīcās, autoviesnīcās un citās dzīvojamās vidēs;
- naktsmītnēs, kurās piedāvā brokastis











DARBA UZSĀKŠANA (attēls 3. un 4. lapā)

Ierīces ieslēgšana pirmajā reizē





- 1 Novietojiet ierīci uz līdzenas virsmas. Pievienojiet ierīci elektrotīklam, lai ieslēgtu tās gaidīšanas režīmu, kamēr poga  daļēji ieslēdzas. Uzpildiet ūdens tvertni ar aukstu, tīru ūdeni. Ievietojiet filtra kausiņu filtra rokturī, tad nostipriniet to gatavošanas bloka galvā, griežot pret pulkstenrādītāja virzienā no stāvokļa "INSERT" līdz stāvoklim "LOCK", bez kafijas. Pārļiecinieties, ka poga ir horizontālā stāvoklī ("OFF" (Izslēgts)).
- 2 Ieslēdziet ierīci, nospiežot pogu , kura izgaismojas visa, un pogas  un  sāk mirgot.
- 3 Kad pogas pārstāj mirgot, ierīce ir uzslusī. Nospiediet pogu , lai sāktu gatavošanas procesu. **PIEZĪME.** Sūkņējot ūdeni pirmo reizi, var būt dzirdams troksnis. Tas ir normāli. Ierīce izsūkņē tajā esošo gaisu. Troksnis beigsies aptuveni pēc 20 sekundēm.

- 4 Kad gatavošana ir pabeigta, noņemiet filtra rokturi, griežot to pulksteņrādītāja virzienā, iztīriet filtru un iztīriet pilienu paplāti. Tagad ierīce ir gatava lietošanai. **PIEZĪME.** Ierīce izslēgsies automātiski, kad netiks lietota aptuveni 20 minūtes.











Espresso kafijas pagatavošana

- 5 Ievietojiet filtra rokturi vienas tasītes filtra kausiņū. Ieberiet vienu kausiņū maltas kafijas, stingri to piespiediet ar blīvētāju vai ievietojiet vienu E.S.E kapsulu un ielieciet to filtra kausiņā. **E.S.E (Easy Serving Espresso — viegli pagatavojamas espresso) kapsulas var izmantot, lai atvieglotu espresso pagatavošanu. Katra gatavā kapsula satur 7 gramus kafijas, kas jau ir iemērīta, saspiesta un ieslēgta starp 2 smalka papīra filtra slāņiem.**
- 6 Nostipriniet filtru gatavošanas mehānisma galvā, pret pulksteņrādītāja virzienā no stāvokļa "INSERT" līdz stāvoklim "LOCK".
- 7 Uzlieciet uz pilienu paplātes siltu tasīti. Režīmā "Uzsildīšana pabeigta", kad pogas  un  un  deg pastāvīgi un izgaismotas pilnīgi, nospiediet pogu , lai sāktu gatavošanas procesu.
- 8 Pagaidiet brīdi, kamēr sāks plūst augstākās kvalitātes kafija. Kad ierīce pārstāj strādāt, jūsu kafija ir gatava.
- 9 Tagad uzlieciet divu tasīšu filtra kausiņū. Nospiediet pogu . Pagatavojiet 2 tasītes espresso kafijas vienlaikus.
- 10 **PIEZĪME.** Ja pogas  un  sāk ātri mirgot, jūs varat nospiegt pogu  vai , lai atceltu gatavošanu, vai (11. darbība)
- 11 (10. darbība) varat atsākt gatavošanu pēc sildīšanas tvertnes atdzišanas. Pagrieziet pogu stāvokli  un  un caur tvaika sprauslu izlaidiet karsto ūdeni. Sūkņis automātiski pārstāj strādāt, kad tas paveicis dzesēšanu. Aizgrieziet pogu un atsāciet kafijas gatavošanu.









Karsta ūdens iegūšana

- 12 Režīmā "Uzsildīšana pabeigta", kad visas pogas  un  un  deg nepārtraukti un izgaismotas pilnīgi, pagrieziet pogu stāvokli  un . No tvaika sprauslas iztek karsts ūdens. Aizgrieziet pogu, kad iegūts nepieciešamais ūdens daudzums.

Piena putošana un kapučīno/latte pagatavošana

- 13 Ielejiet krūzē 100 ml (lai pagatavotu kapučīno) vai 200 ml (lai pagatavotu latte) piena. **Piezīme.** Pārļiecinieties, ka krūzes diametrs nav mazāks par 70±5 mm, un krūzes ietilpība ir pietiekama dubultam piena apjomam pēc putošanas pabeigšanas.
- 14 Režīmā "Uzsildīšana pabeigta", kad pogas  un  un  deg pastāvīgi un izgaismotas pilnīgi, nospiediet pogu , tā sāk mirgot. **PIEZĪME.** Izmantojiet pienu ledusskapja temperatūrā (NEVIS KARSTU!).
- 15 Kad poga  pārstāj mirgot, tvaika/piena putošanas funkcija ir gatava darbam. Pirms piena putošanas, pabīdīet tvaika sprauslu pilienu paplātes virzienā, pagrieziet pogu stāvokli  un izlaidiet tvaiku līdz vairs nenāk ūdens, tad izslēdziet tvaika funkciju, aizgriežot pogu atpakaļ horizontālajā stāvoklī "OFF" (izslēgts).
- 16 Iemērciet tvaika sprauslu pienu aptuveni 2 cm zem piena virsmas in atgrieziet pogu. Pārļiecinieties, ka tvaika sprausla ir ievietota stāvoklī, kas liek pienam krūzē griezties vienā virzienā no augšas līdz apakšai.
- 17 Kad panākts vēlams putas līmenis, aizgrieziet pogu. **Piezīme.** Notīriet tvaika sprauslu ar mitru sūkli uzreiz pēc tvaika ģenerēšanas beigām. Ievērojiet piesardzību, lai neapdedzinātos! Sūkņis automātiski pārstāj strādāt, kad piens ir putots 3 minūtes.
- 18 Pieļiejet saputoto pienu pagatavotajai espresso. Kapučīno/latte tagad ir gatava. Ja vēlams, pievienojiet saldīnātāju, pārberiet piena putas ar nelielu daudzumu kakao pulvera. **PIEZĪME.** Pēc tvaicēšanas uzreiz varat pagatavot nākamo espresso, nospiežot pogu  vai . Ja abas pogas  un  sāk ātri mirgot, ļaujiet karstā ūdens tvertnei atdzist un atsāciet gatavošanu (11. darbība).











Stiprums / tilpums

- 19 Režīmā “Uzsildīšana pabeigta”, kad pogas  un  un  deg nepārtraukti un ir pilnīgi izgaismotas, nospiediet un turiet nospiestu pogu  /  3 sekundes, lai aktivizētu atiestatīšanas režīmu. Nospiediet pogu  / , lai sāktu gatavošanu, un nospiediet to vēlreiz, lai apturētu, kad satecējis vēlamais tilpums. Tagad tilpumu var saglabāt nākamajai un turpmākajām lietošanas reizēm.
- 20 Atiestatiet rūpnīcas noklusējuma iestatījumu, vēlreiz nospiežot un 3 sekundes turot nospiestu pogas  un .

KOPŠANA UN TĪRĪŠANA

- 21 Izslēdziet ierīci un atvienojiet tās strāvas kabeli. Pirms tīrīšanas veikšanas ļaujiet ierīcei pilnīgi atdzist. Noslaukiet visas ierīces virsmas ar mitru drānu. Regulāri tīriet ūdens tvertni, pilnienu paplāti un režģi. Nekādā gadījumā neizmantojiet kodīgus un abrazīvus tīrīšanas līdzekļus un nemērciet ierīci šķīdumā! **PIEZĪME.** Trauku mazgājamā mašīnā var mazgāt tikai filtru kausiņus.
- 22 Noņemiet filtra rokturi, griežot to pretī pulksteņrādītāja virzienam. Kārtīgi iztīriet kafijas atlikumus vai izņemiet izmantoto E.S.E kapsulu. Izņemiet filtra kausiņu no filtra turētāja, noskalojiet tos ar tīru ūdeni un kārtīgi nožāvējiet.

ATKAĻĶOŠANA

- 23 Atkaļķošanu ieteicams veikt, kad visi indikatori mirgo 5 reizes un ierīces ieslēgšanas brīdī atskan 5 pikstieni. Atkaļķošanas brīdinājums atkārtosies vēl 2 reizes katru reizi, kad ieslēgsiet ierīci, kamēr netiks veikta atkaļķošana vai kamēr neatcelsiet brīdinājumu, vienlaicīgi nospiežot un 3 sekundes turot nospiestu  un  un . **PIEZĪME.** Kafijas automāta remonts, kas saistīts ar kaļķakmens problēmām, netiek veikts garantijas ietvaros, ja iepriekš aprakstītā atkaļķošanas procedūra netiek veikta regulāri.
- 24 Piepildiet ūdens tvertni ar ūdeni līdz 300 ml līmenim, tad pievienojiet atkaļķošanas līdzekli (vai ielejiet ūdeni un etiķi attiecībā 1:1). Izmantojiet tikai videi draudzīgus atkaļķošanas līdzekļus un vienmēr ievērojiet ražotāja norādījumus. Režīmā “Uzsildīšana pabeigta”, kad pogas  un  un  deg pastāvīgi un izgaismotas pilnīgi, vienlaicīgi nospiediet un 3 sekundes turiet nospiestu  un , lai sāktu atkaļķošanas procesu, kura laikā pogas  un  lēni mirgos viena pēc otras. Kad atkaļķošana ir pabeigta, ierīce atgriežas gaidīšanas režīmā. Pirms ierīces lietošanas atkārtojiet 1–4 darbību divas reizes.

Izbaudiet savu jauno Electrolux produktu!

TRAUCĒJUMMEKLĒŠANA

PROBLĒMA	IESPĒJAMĀIS CĒLONIS	RISINĀJUMS
Ūdens noplūde no kafijas aparāta apakšas.	Pilienu paplātē ir pārāk daudz ūdens.	Iztīriet pilienu paplāti.
	Kafijas aparāts nedarbojas.	Lūdzu, sazinieties ar pilnvarotu servisu, lai veiktu remontu.
Ūdens noplūde ārpus filtra kausiņa.	Uz filtra malas ir palikusi kafija, kad tas tiek nofiksēts gatavošanas bloka galvā.	Notīriet malto kafiju no filtra malas.
Espresso kafijā jūtama skāba (etiķa) garša.	Nav pareizi veikta atkalķošana	Iztīriet ierīci kā norādīts 1.–4. darbībā sadaļā "Ierīces lietošana pirmajā reizē"
	Maltā kafija ir uzglabāta karstā, mitrā vietā ilgu laiku. Kafija ir sabojājusies.	Lūdzu, lietojiet svaigu kafiju, vai glabājiet neizmatoto kafiju vēsā, sausā vietā. Pēc kafijas iepakojuma atvēršanas, cieši to noslēdziet un glabājiet ledusskapī, lai uzturētu tā svaigumu.
Kafijas aparāts vairs nedarbojas vai vispār nereaģē.	Kontaktdakša nav kārtīgi pievienota elektrotīklam.	Kārtīgi pievienojiet barošanas vadu saņemtai kontaktligzdai. Ja ierīce joprojām nedarbojas, lūdzu sazinieties ar pilnvarotu servisu, lai veiktu remontu.
Tvaika/piena putošanas funkcija nedarbojas pareizi.	Baltais indikators nedeg.	Tvaika ģeneratora mezglu var izmantot piena putošanai tikai pēc tam, kad sāk degt baltais indikators.
	Tvertne ir pārāk liela, vai tās forma nav atbilstoša.	Izmantojiet augstu un šauru krūzi vai profesionālu piena putošanas krūzi.
	Jūs izmantojāt vājpienu	Izmantojiet pilnpienu vai parasto pienu.
Tvaika indikators ātri mirgo	Nepārtraukta tvaika ražošana 3 minūtes un tvaika poga nav atiestatīta.	Atiestatiet tvaika pogu stāvoklī "OFF" (Izslēgts).
Vienas tasītes indikators un divu tasīšu indikators ātri mirgo	Ieliets karsts ūdens 40 ml, un pēc tam tvaika poga nav atiestatīta.	Atiestatiet tvaika pogu stāvoklī "OFF" (Izslēgts).
	Tvaika poga nav atiestatīta pēc atdzišanas.	
	Sildīšanas tvertnes temperatūra ir pārāk augsta.	Atdzesējiet to, veicot 11. darbību
Vienas tasītes indikators, divu tasīšu indikators un tvaika indikators ātri mirgo	Tvaika poga nav atiestatīta, bet ierīce ir ieslēgta	Atiestatiet tvaika pogu stāvoklī "OFF" (Izslēgts)
VISI indikatori mirgo vienlaikus 5 reizes	Nepieciešama atkalķošana	Veiciet atkalķošanu
Filtra rokturis ir pārāk ciešs lietošanai	Filtrā ir iebērts pārāk daudz kafijas	Piepildiet filtru ar mazāku kafijas daudzumu

PROBLĒMA	IESPĒJAMĀIS CĒLONIS	RISINĀJUMS
Kafija plūst tikai ar atsevišķiem pilieniem	Pārāk daudz kafijas	Piepildiet filtru ar mazāku kafijas daudzumu
	Pārāk smalki samalta kafija, kas saspiesta pārāk cieši	Izmantojiet rupjāka maluma kafiju vai piespiediet kafiju mazāk
	Nosprostots filtra kausiņš	Iztīriet filtra kausiņu ar tīrīšanas adatu

APSVĒRUMI PAR VIDES AIZSARDZĪBU

Nododiet otrreizējai pārstrādei materiālus ar simbolu . Ievietojiet iepakojuma materiālus atbilstošajos konteineros to otrreizējai pārstrādei. Palīdziet aizsargāt apkārtējo vidi un cilvēku veselību, atkārtoti pārstrādājot elektrisko un elektronisko iekārtu atkritumus.

Neizmetiet ierīces, kas apzīmētas ar šo simbolu , kopā ar mājsaimniecības atkritumiem. Nododiet izstrādājumu vietējā otrreizējās pārstrādes punktā vai sazinieties ar vietējo pašvaldību.

Electrolux patur tiesības mainīt izstrādājumus, informāciju un specifikācijas bez iepriekšēja brīdinājuma.

KOMPONENT (BILDESIDE 2)

- | | |
|----------------------------------|---|
| A. Strømindikator/knapp | J. Rengjøringspinne* |
| B. Strømindikator/knapp | K. Lokk til vanntank |
| C. Indikator/knapp for to kopper | L. Håndtak til vanntank |
| D. Dampindikator/knapp | M. Vanntank |
| E. Brygghode | N. Koppevarmer |
| F. En kopp / E.S.E-pod | O. Damp-knapp |
| G. To kopper | P. Dyse for varmtvann/damp (melkeskummer) |
| H. Filterholder | Q. Drypprist |
| I. Tamper/måleskje | R. Dryppbrett |

* kun tilgjengelig på enkelte modeller

SIKKERHETSRÅD

Les følgende instruksjoner nøye før du bruker produktet første gang.

- Dette produktet kan brukes av barn fra 8 år og oppover og personer med reduserte fysiske, sensoriske eller mentale evner eller manglende erfaring og kunnskap hvis de har tilsyn eller får instruksjon i sikker bruk av produktet og forstår hvilke farer som kan inntreffe.
- Barn skal ikke leke med produktet.
- Rengjøring og brukervedlikehold skal ikke gjøres av barn med mindre de er eldre enn 8 år og er under tilsyn.
- Hold produktet og ledninger utenfor rekkevidden til barn som er yngre enn 8 år.
- Produktet kan bare kobles til en strømforsyning med en spenning og frekvens som samsvarer med spesifikasjonene på typeskiltet!
- Aldri bruk eller plukk opp produktet hvis
 - strømledningen er skadet,
 - huset er skadet.
- Produktet må kun kobles til en jordet stikkontakt. Hvis nødvendig kan en skjøteledning egnet for 10 A brukes.
- Hvis produktet eller strømledningen er skadet, må den erstattes av produsenten, en servicerepresentant eller en lignende kvalifisert person for å unngå fare.
- Plasser alltid produktet på en flat og jevn overflate.
- Produktet må slås av og strømkontakten trekkes ut hver gang etter bruk, før rengjøring og vedlikehold.
- Produktet og tilbehøret blir varme under drift. Bruk kun utpekte håndtak og knotter. Avkjøl før rengjøring eller oppbevaring.
- Strømkabelen må ikke komme i kontakt med varme deler av produktet.
- Ikke fjern vanntanken under bryggeprosessen.
- Ikke fjern filterholderen under bryggeprosessen eller når det kommer damp/ varmtvann fra filterholderen, da produktet er under trykk. **FARE! Risiko for skålding.**
- Slipp ut trykket gjennom dysen for varmtvann/damp (følg trinn 11 av instruksjonene) før du fjerner filterholderen.
- **Advarsel: Unngå dampforbrenning.**





- Når dampfunksjonen brukes kan det dryppe varmtvann fra bryggehodet. **FARE! Vannet er varmt, og det er fare for skålding.**
- Når du åpner dampknotten kommer det varmtvann ut. Vær forsiktig, og åpne dampventilen sakte. **FARE! Vannet er varmt, og det er fare for skålding.**
- Ikke senk produktet ned i vann eller annen væske.
- Ikke overskrid det maksimale fyllingsvolumet som er angitt på produktet.
- Vanntanken må bare fylles med kaldt vann, aldri med melk eller andre væsker.
- Bruk alltid friskt vann til brygging av espresso for å sikre best mulig smak.
- Ikke bruk produktet hvis vanntanken ikke er fylt opp.
- Produktet må ikke brukes uten dryppbrett eller drypprist, med mindre en høy kopp er i bruk.
- Ikke bruk eller plasser produktet på en varm overflate eller i nærheten av varme kilder.
- **Advarsel:** Unngå søl på koblingen.
Produktet skal kun brukes i private husholdninger. Produsenten kan ikke påta seg noe ansvar for mulige skader forårsaket av feil eller feil bruk.
- Produktet er ikke beregnet for å brukes ved hjelp av en ekstern timer eller et separat fjernkontrollsystem.

Dette produktet er ment til bruk i husholdninger og lignende steder, så som:

- personalkjøkken i butikker, kontorer og andre arbeidsmiljøer;
- gårdshus;
- av gjester på hoteller, moteller og andre boligtypemiljøer;
- bed and breakfast-typemiljøer.











KOMME I GANG (bildeside 3 og 4)

Start maskinen for første gang

- 1 Plasser maskinen på et flatt underlag. Plugg inn maskinen for å aktivere ventemodus, mens -knappen slås halvveis på. Fyll vanntanken med kaldt, rent vann. Sett filterkoppen i filterhåndtaket, og fest den til bryggehodet ved å vri mot klokken fra «INSERT» til «LOCK»-posisjon uten kaffe. Kontroller at knappen står i vannrett posisjon («OFF»-posisjonen).
- 2 Start produktet med -knappen, sjekk at lysene slås på og at  og -knappene begynner å blinke.
- 3 Forhåndsvarmingen er ferdig når knappene slutter å blinke. Trykk på -knappen for å starte bryggesprosessen. **NB: Det kan være støy når vannet pumpes gjennom for første gang. Det er normalt. Maskinen slipper ut luft fra innsiden. Støyen stanser etter omtrent 20 sekunder.**
- 4 Når bryggingen er fullført kan du fjerne filterhåndtaket med klokken, rengjøre filteret og tømme dryppbrettet. Nå er maskinen klar til bruk. **NB: Maskinen slås automatisk av etter 20 minutter uten bruk.**

Lage espressokaffe











- 5 Sett filterkoppen for én kopp i filterhåndtaket. Legg i én skje kvernet kaffe, og press den flat med tamperen, eller legg i en E.S.E-pod og sett den i filterkoppen. E.S.E (Easy Serving Espresso)-pods kan brukes for å gjøre espresso lagingen enklere. Hver forhåndspakkede pod inneholder syv gram kaffe, som allerede er målt opp og presset og forseglet mellom to lag fint filterpapir.
- 6 Fest filteret på bryggehodet mot klokken fra «INSERT» til «LOCK»-posisjonen.

- 7 Sett en varm kopp på dryppbrettet. I modusen «pre-heating done» (forhåndsoppvarming ferdig), når  og  og -knappene lyser jevnt kan du trykke -knappen for å starte bryggeprosessen.
- 8 Vent et øyeblikk, så kommer kaffe av høyeste kvalitet. Kaffen er klar når maskinen slutter å jobbe.
- 9 Sett inn filterkoppen for to kopper. Trykk på -knappen. Brygge to kopper espresso samtidig.
- 10 NB: Hvis både  og -knappene begynner å blinke raskt kan du trykke på  eller -knappen for å avbryte bryggingen, eller (trinn 11)
- 11 (trinn 10) du kan starte bryggingen på nytt når kjelen har kjølt seg ned. Vri knappen til / -posisjon og slipp ut varmtvann fra dampdysen. Pumpen slutter automatisk å jobbe når nedkjølingen er ferdig. Slå av knotten og fortsett bryggingen.









Lage varmtvann

- 12 I modusen «pre-heating done» (forhåndsoppvarming ferdig), når alle  og  og -knappene lyder jevnt, vrir du knotten til / -posisjonen. Det kommer varmtvann ut av dampdysen. Vri bryteren når du har oppnådd ønsket mengde vann.

Skumme melk og lage cappuccino/latte

- 13 Fyll en kanne med 100 ml (for cappuccino) eller 200 ml (for latte) melk. Merk: Pass på at diameteren på kannen ikke er under 70 ±5 mm, og at kannen er stor nok til dobbelt så stort melkevolum etter skumming.
- 14 I modusen «pre-heating done» (forhåndsoppvarming ferdig), når alle  og  og -knapper lyser jevnt, kan du trykke -knappen, og den vil begynne å blinke. NB: Bruk helmelk ved kjøleskapstemperatur (IKKE VARM!).
- 15 Når -knappen slutter å blinke er damp/melkeskummefunksjonen klar. Før du skummer melk skyver du dampknappen mot dryppbrettet, til / -posisjonen og slipper ut damp inntil det ikke kommer mer vann ut, og slår deretter av dampfunksjonen ved å vri knappen tilbake til den vannrette «OFF»-posisjonen.
- 16 Senk dampdysen rundt 2 cm ned under overflaten av melken, og vri på knappen. Sørg for at dampdysen er plassert i en posisjon som gjør at melken røres i én retning i kannen, fra topp til bunn.
- 17 Slå knappen av når du har oppnådd ønsket skummenivå på melken. Merk: Rengjør dampdysen med en våt svamp umiddelbart etter at dampen opphører, men vær forsiktig! Pumpen stopper automatisk etter tre minutter med melkeskumming.
- 18 Hell den skummede melken i en ferdig espresso, og du har klar cappuccino/latte. Tilsett sukker etter smak, og dryss litt kakaopulver over melkeskummet om ønskelig. NB: Etter damping kan du lage espresso igjen umiddelbart ved å trykke på  eller -knappen. Hvis både  og -knappene begynner å blinke raskt må kjelen kjøles ned for å fortsette bryggingen (se trinn 11).











Gjør det selv / -volum

- 19 I modusen «pre-heating done» (forhåndsoppvarming ferdig), når  og  og -knappene lyser jevnt, kan du holde  /  knappen inne i tre sekunder for å starte tilbakestillingsmodus. Trykk på  / -knappen for å starte bryggingen, og trykk på nytt for å stoppe når ønsket volum er ferdig. Nå er volumet lagret til neste gang.
- 20 Tilbakestill fabrikkinnstillingen ved å holde  og -knappene inne i tre sekunder på nytt.

PLEIE OG RENGJØRING

- 21 Slå av maskinen og koble fra strømledningen. La maskinen kjøle seg helt ned før rengjøring. Tørk av alle ytre overflater med en fuktig klut. Rengjør vanntanken, dryppbrettet og dryppristen jevnlig. Bruk aldri kaustiske eller slipende rengjøringsmidler, og senk aldri maskinen ned i væske! MERK: bare filterkoppene kan vaskes i oppvaskmaskin.
- 22 Løsne filterhåndtaket ved å vri det med klokken. Fjern overflødig kaffe eller brukt E.S.E-pod. Fjern filterkoppene fra filterholderen, skyll dem i rent vann og tørk grundig.

AVKALKING

- 23** Avkalking er anbefalt når alle indikatorer blinker fem ganger med fem pipelyder når maskinen slås på. Avkalkingsadvarselen vil gjentas to ganger hver gang du slår på produktet hvis du ikke utfører avkalking eller avbryter ved å trykke  og  og  samtidig i tre sekunder. **NB: Reparasjoner av kaffemaskinen knyttet til avkalkingsproblemer dekkes ikke av garantien dersom avkalkingsprosedyren som beskrevet ovenfor ikke utføres jevnlig.**
- 24** Fyll først vanntanken med 300 ml vann og tilsett deretter avkalkingsmiddelet (eller fyll i vann og eddik 1:1). Bruk kun et miljøvennlig avkalkingsmiddel og følg alltid produsentens instruksjoner. I modusen «pre-heating done» (forhåndsoppvarming ferdig), når  og  og  -knappene jevnt, trykker du  og  samtidig i tre sekunder for å starte avkalkingsprosessen, og  og  -knappene vil blinke sakte etter hverandre så lenge prosessen pågår. Når avkalkingsprosessen er ferdig går maskinen tilbake i standby modus. Utfør trinn 1–4 to ganger før maskinen brukes.

Nyt ditt nye Electrolux-produkt!

FEILSØKING

PROBLEM	MULIG ÅRSAK	LØSNING
Det lekker vann fra undersiden av kaffemaskinen.	Det er for mye vann i dryppbrettet.	Rengjør dryppbrettet.
	Kaffemaskinen fungerer ikke.	Ta kontakt med et autorisert servicesenter for reparasjoner.
Det lekker vann fra utsiden av filterkoppen.	Det ligger kaffepulver på filterkanten når den låses inn i bryggehodet.	Fjern kaffepulveret fra filterkanten.
Espressokaffe har smak av syre (eddik).	Avkalkingen er ikke riktig utført	Rengjør maskinen i henhold til trinn 1–4 under«start maskinen for første gang»
	Kaffepulveret er lagret på et varmt, fuktig sted over lang tid. Kaffepulveret blir dårlig.	Bruk ferskt kaffepulver, eller lagre ubrukt kaffepulver på et kjølig og tørt sted. Etter å ha åpnet en pakke kaffepulver må den forsegles godt og lagres i kjøleskap for å holde seg fersk
Kaffemaskinen fungerer ikke lenger, eller svarer ikke.	Støpselet er ikke riktig koblet til.	Plugg støpselet i et jordet strømuttak. Hvis produktet fortsatt ikke fungerer må du kontakte et autorisert servicesenter for reparasjon.
Damp/melkeskumming fungerer ikke som det skal.	Den hvite indikatorlampen lyser ikke.	Damp kan ikke brukes til melkeskumming før den hvite indikatorlampen er opplyst.
	Beholderen er for stor, eller formen passer ikke.	Bruk en høy og smal kopp eller en profesjonell melkeskummingskanne.
	Du har brukt skummet melk	Bruk helmelk eller lettmelk.
Dampindikatoren blinker raskt	Kontinuerlig skumming i tre minutter uten å tilbakestille dampknappen.	Sett dampknappen tilbake i «OFF»-posisjon.
Indikatorene for én kopp og to kopper blinker raskt	Maskinen har levert 40 ml varmt vann og dampknappen er ikke tilbakestilt.	Sett dampknappen tilbake i «OFF»-posisjon.
	Dampknappen er ikke tilbakestilt etter nedkjøling.	
	Kjeletemperaturen er for høy.	Kjøøl den ned ved å utføre TRINN 11
Indikatorene for én kopp og to kopper samt dampindikatoren blinker raskt	Dampknappen er ikke tilbakestilt, men maskinen er slått på	Sett dampknappen tilbake i «OFF»-posisjon
ALLE indikatorer blinker samtidig fem ganger	Avkalking er nødvendig	Gjennomfør avkalking
Filterhåndtaket er for trangt og kan ikke låses	Det er for mye kaffepulver i filteret	Fyll mindre kaffe i filterkoppen

PROBLEM	MULIG ÅRSAK	LØSNING
Kaffen drypper sakte	For mye pulver	Fyll mindre kaffe i filterkoppen
	For fint kaffepulver, og presset for hardt	Kvern kaffepulveret grovere eller ikke press kaffepulveret så hardt
	Filterkoppen er blokkert	Rengjør filterkoppen med rengjøringspinnen

BESKYTTELSE AV MILJØET

Resirkuler materialer som er merket med symbolet . Legg emballasjen i riktige beholdere for å resirkulere det. Bidrar til å beskytte miljøet, menneskers helse og for å resirkulere avfall av elektriske og elektroniske produkter.

Ikke kast produkter som er merket med symbolet  sammen med husholdningsavfallet. Produktet kan leveres der hvor tilsvarende produkt selges eller på miljøstasjonen i kommunen. Kontakt kommunen for nærmere opplysninger.

Electrolux forbeholder seg retten til å endre produkter, informasjon og spesifikasjoner uten forvarsel.

ELEMENT (RYSUNEK NA STR. 2)

- | | |
|---|--|
| A. Wskaźnik/przycisk zasilania | J. Pręt do czyszczenia* |
| B. Wskaźnik/przycisk jednej filizanki | K. Pokrywka zbiornika na wodę |
| C. Wskaźnik/przycisk dwóch filizanek | L. Uchwyt zbiornika na wodę |
| D. Wskaźnik/przycisk funkcji parowania | M. Zbiornik na wodę |
| E. Głowica zaparzania | N. Podgrzewacz filizanek |
| F. Kubek filtrujący na jedną filizankę/kapsułkę ESE pod | O. Pokrętło funkcji parowania |
| G. Kubek filtrujący na dwie filizanki | P. Dysza gorącej wody/pary (spieniacz mleka) |
| H. Uchwyt filtra | Q. Kratka ociekowa |
| I. Stempel do ubijania / łyżka do odmierzania | R. Tacka ociekowa |

* dostępne tylko w niektórych modelach

WSKAZÓWKI DOTYCZĄCE BEZPIECZEŃSTWA

Przed pierwszym użyciem urządzenia należy uważnie zapoznać się z tą instrukcją.

- Urządzenie mogą obsługiwać dzieci po ukończeniu ósmego roku życia oraz osoby o ograniczonych zdolnościach fizycznych, sensorycznych lub umysłowych bądź nieposiadające odpowiedniej wiedzy i doświadczenia, jeśli będą one nadzorowane lub zostaną poinstruowane w zakresie bezpiecznego korzystania z tego urządzenia i będą świadome związanych z tym zagrożeń.
- Dzieci nie mogą bawić się urządzeniem.
- Czyszczeniem i konserwacją nie mogą zajmować się dzieci w wieku poniżej 8 lat. Starsze dzieci powinny być nadzorowane przez osobę dorosłą.
- Urządzenie i jego przewód zasilający należy przechowywać w miejscu niedostępnym dla dzieci w wieku poniżej 8 lat.
- Urządzenie można podłączyć wyłącznie do źródła zasilania, którego napięcie i częstotliwość odpowiadają parametrom podanym na tabliczce znamionowej!
- Nigdy nie używać ani nie podnosić urządzenia, jeśli:
 - przewód zasilający jest uszkodzony,
 - obudowa jest uszkodzona.
- Urządzenie można podłączać wyłącznie do gniazdka z uziemieniem. W razie potrzeby, można zastosować przedłużacz o obciążalności do 10 A.
- Jeśli urządzenie lub przewód zasilający ulegną uszkodzeniu, należy zlecić wymianę producentowi urządzenia, punktowi serwisowemu lub też innej kompetentnej osobie, aby uniknąć niebezpieczeństwa.
- Urządzenie należy zawsze ustawiać na płaskiej poziomej powierzchni.
- Przed przystąpieniem do czyszczenia i konserwacji urządzenia należy je wyłączyć, a wtyczkę wyjąć z gniazdka sieciowego.
- Urządzenie i akcesoria nagrzewają się podczas pracy. Używać wyłącznie właściwych uchwytów i pokręteł. Przed przystąpieniem do czyszczenia lub przechowywania należy poczekać aż urządzenie ostygnie.
- Przewód zasilający nie może stykać się z gorącymi częściami urządzenia.
- Nie wolno wyjmować zbiornika na wodę podczas parzenia.





- Nie wolno zdejmować uchwytu filtra podczas parzenia lub gdy z uchwytu filtra wydobywa się para / gorąca woda, czyli urządzenie jest pod ciśnieniem.
NIEBEZPIECZEŃSTWO! Ryzyko poparzenia.
- Przed zdjęciem uchwytu filtra należy uwolnić ciśnienie przez dyszę gorącej wody / pary (zgodnie z krokiem 11 instrukcji).
- **Ostrzeżenie: Unikać oparzenia parą.**
- Gdy używa się funkcji parowania, z głowicy zaparzania może kapać gorąca woda.
NIEBEZPIECZEŃSTWO! Ta woda jest gorąca, zachodzi ryzyko poparzenia.
- Przy otwieraniu pokrętła funkcji parowania wydobywa się z niego strumień gorącej wody. Należy zachować ostrożność i powoli otwierać zawór pary.
NIEBEZPIECZEŃSTWO! Ta woda jest gorąca, zachodzi ryzyko poparzenia.
- Nie zanurzać urządzenia w wodzie ani innej cieczy.
- Nie przekraczać maksymalnej objętości podanej na urządzeniu.
- Zbiornik na wodę napełniać tylko zimną wodą, nigdy mlekiem ani innymi płynami.
- Aby uzyskać najlepszy smak espresso, do jego parzenia zawsze używać świeżej wody.
- Nie używać tego urządzenia, jeśli zbiornik na wodę nie został całkowicie napełniony.
- Nie używać tego urządzenia bez tacki lub kratki ociekowej, chyba że używa się wyższej filiżanki/kubka.
- Nie używać urządzenia na gorącej powierzchni ani w pobliżu źródeł ciepła.
- **Ostrzeżenie: Unikać rozlania cieczy na złącze.**
- Urządzenie jest przeznaczone tylko do użytku domowego. Producent nie ponosi żadnej odpowiedzialności za ewentualne szkody będące następstwem nieprawidłowej eksploatacji urządzenia.
- Urządzenie nie jest przystosowane do pracy z zewnętrznym zegarem ani oddzielnym systemem zdalnego sterowania.

Urządzenie jest przeznaczone do użytku w gospodarstwie domowym i do podobnych zastosowań w miejscach takich jak:

- kuchnie w obiektach pracowniczych w sklepach, biurach i innych miejscach pracy;
- gospodarstwa rolne;
- motele, hotele i inne obiekty mieszkalne;
- obiekty noclegowe.











PIERWSZE KROKI (rysunki na str. 3 i 4)

Uruchamianie ekspresu po raz pierwszy





- 1 Należy ustawić ekspres na płaskiej powierzchni. Wetknąć wtyczkę przewodu zasilającego ekspresu do gniazdka, aby włączyć je w trybie gotowości, gdy przycisk  obrócony jest do połowy. Napełnić zbiornik na wodę czystą, zimną wodą. Umieścić kubek filtrujący w uchwycie filtra, a następnie zamocować go na głowicy zaparzania, obracając w kierunku przeciwnym do ruchu wskazówek zegara z położenia „INSERT” do „LOCK” bez kawy. Upewnić się, że pokrętło jest w położeniu poziomym (położenie „OFF”).
- 2 Uruchomić ekspres przyciskiem  – jego lampka zapala się w pełni, a przyciski  oraz  zaczynają migać.

- 3 Gdy przyciski przestaną migać, podgrzewanie jest zakończone. Nacisnąć przycisk , aby rozpocząć zaparzanie. **UWAGA: Przy pierwszym pompowaniu wody może pojawić się szum. Jest to normalne zjawisko. Ekspres wypuszcza powietrze z wnętrza. Szum ustanie po około 20 sekundach.**
- 4 Po zakończeniu zaparzania wyjąć uchwyt filtra, obracając go zgodnie z ruchem wskazówek zegara, oraz wycisnąć filtr i tackę ociekową. Teraz ekspres jest gotowy do użycia. **UWAGA: Ekspres wyłączy się automatycznie po 20 minutach bezczynności.**











Zaparzanie kawy espresso

- 5 Wstawić kubek filtrujący na jedna filiżankę do uchwytu filtra. Wsypać jedną łyżkę mielonej kawy, mocno dociskając ją ubijakiem, lub skorzystać z kapsułki ESE, wkładając ją do kubka filtrującego. **Aby uprościć przygotowanie espresso, można używać kapsułek ESE (Easy Serving Espresso). Każda zapakowana saszetka zawiera 7 gramów kawy, już odmierzonej, sprasowanej i zamkniętej między 2 cienkimi warstwami bibuły filtracyjnej.**
- 6 Należy zamocować filtr na głowicy zaparzania, obracając go w kierunku przeciwnym do ruchu wskazówek zegara z położenia „INSERT” do położenia „LOCK”.
- 7 Postawić ciepłą filiżankę na tacce ociekowej. W trybie “podgrzewanie zakończone”, gdy przyciski  oraz  i  świecą stale pełnym światłem, nacisnąć przycisk , aby rozpocząć zaparzanie.
- 8 Po chwili wypłynie kawa najwyższej jakości. Kiedy ekspres przestanie działać, kawa jest gotowa.
- 9 Używanie kubka filtrującego na dwie filiżanki: Nacisnąć przycisk . Zostaną zaparzone 2 filiżanki espresso w tym samym czasie.
- 10 **UWAGA: Jeśli oba przyciski,  oraz , zaczną szybko migać, można po prostu nacisnąć przycisk  lub , aby przerwać zaparzanie, albo (krok 11)**
- 11 (krok 10) można wznowić zaparzanie po ostygnięciu bojlera. Obrócić to pokrętko do położenia  i wypuścić gorącą wodę z dyszy parowej. Pompa przestaje działać automatycznie po zakończeniu chłodzenia. Wyłączyć pokrętko i ponownie wznowić zaparzanie.









Podgrzewanie wody

- 12 W trybie „podgrzewanie zakończone”, gdy wszystkie przyciski ,  oraz  świecą stale pełnym światłem, należy obrócić pokrętko do położenia . Gorąca woda wypływa z dyszy parowej. Wyłączyć pokrętko, gdy wypłynie żądana ilość.

Spienianie mleka i zaparzanie cappuccino/latte

- 13 Nalać do dzbanka 100 ml mleka (w przypadku cappuccino) lub 200 ml mleka (w przypadku latte). **Uwaga: upewnić się, że średnica dzbanka jest nie mniejsza niż 70±5 mm i dzbanek może pomieścić dwukrotnie większą objętość mleka po zakończeniu spieniania.**
- 14 W trybie „podgrzewanie zakończone”, gdy wszystkie przyciski ,  oraz  świecą stale pełnym światłem, nacisnąć przycisk , który zacznie migać. **UWAGA: Używać mleka pełnego w temperaturze lodówki (NIE GORĄCEGO!).**
- 15 Gdy przycisk  przestanie migać, funkcja parowania / spieniania mleka jest gotowa. Przed spienieniem mleka należy przesunąć dyszę pary w kierunku tacki ociekowej, przekręcić pokrętko do położenia  i uwalniać parę przez 10 sekund aż woda przestanie wypływać, a następnie wyłączyć funkcję parowania, przekręcając pokrętko z powrotem do położenia poziomego „OFF”.
- 16 Zanurzyć dyszę parową w mleku na około 2 cm pod jego powierzchnią i włączyć pokrętko. Upewnić się, że dysza parowa jest umieszczona w takim położeniu, aby mleko obracało się w dzbanku w jednym kierunku od góry do dołu.
- 17 Po osiągnięciu żądanego poziomu piany wyłączyć pokrętko. **Uwaga: Wyczyścić dyszę parową mokrą gąbką natychmiast po tym, jak ustanie wytwarzanie pary, uważając, aby nie zrobić sobie krzywdy! Pompa automatycznie przestaje działać po pienieniu mleka przez 3 minuty.**
- 18 Włączyć spienione mleko do przygotowanego espresso i cappuccino/latte jest gotowe. Dosłodzić do smaku i ewentualnie posypać piankę odrobiną proszku kakaowego. **UWAGA: Po parowaniu można natychmiast ponownie zaparzyć espresso, naciskając przycisk  lub . Jeśli oba przyciski  oraz  zaczną szybko migać, ostudzić bojler i wznowić zaparzanie (patrz krok 11).**











DIY (zrób to sam) / ilość

- 19 W trybie „podgrzewanie zakończone”, gdy przyciski  oraz  oraz  świecą stale pełnym światłem, należy nacisnąć przycisk  /  przez 3 sekundy, aby rozpocząć tryb resetowania. Nacisnąć przycisk  / , aby rozpocząć zaparzanie i nacisnąć go ponownie, aby je zatrzymać po zaparzeniu żądanej ilości. Teraz ilość ta zostanie zapisana dla wszystkich następujących operacji.
- 20 Domyślne ustawienia fabryczne przywraca się poprzez ponowne jednoczesne naciśnięcie przycisków  oraz  przez 3 sekundy.

CZYSZCZENIE I KONSERWACJA

- 21 Wyłączyć ekspres i wyjąć wtyczkę przewodu zasilającego z gniazdka. Przed czyszczeniem poczekać, aż ekspres całkowicie ostygnie. Przetrzeć wszystkie zewnętrzne powierzchnie wilgotną szmatką. Regularnie czyścić zbiornik wody, tackę ociekową i kratkę ociekową. Nigdy nie używać żrących lub ściernych środków czyszczących i nigdy nie zanurzać ekspresu w żadnych płynach! **UWAGA: tylko kubki filtrujące można myć w zmywarce.**
- 22 Odłączyć uchwyt filtra, obracając go zgodnie z ruchem wskazówek zegara. Usunąć resztki kawy lub użytą kapsułkę ESE. Wyjąć kubek filtrujący z uchwytu filtra, opłukać go czystą wodą i dokładnie osuszyć.

ODWAPNIANIE

- 23 Odkamienianie zaleca się, gdy w momencie włączenia ekspresu wszystkie wskaźniki migają 5 razy z 5 sygnałami dźwiękowymi. Ostrzeżenie o odkamienianiu powtórzy się jeszcze 2 razy za każdym razem, gdy włącza się urządzenie, jeśli nie wykona się odkamieniania lub nie anuluje ostrzeżenia poprzez naciśnięcie jednocześnie przycisków  oraz  oraz  przez 3 sekundy. **UWAGA: Naprawy ekspresu związane z problemami z osadzaniem się kamienia nie są objęte gwarancją, jeśli opisana powyżej procedura odkamieniania nie jest regularnie przeprowadzana.**
- 24 Napełnić zbiornik wodą do poziomu 300 ml, a następnie dodać środek odkamieniający (lub napełnić wodą i octem w proporcji 1:1). Używać wyłącznie ekologicznego środka do usuwania kamienia i zawsze przestrzegać instrukcji producenta. W trybie „podgrzewanie zakończone”, gdy przyciski  oraz  oraz  świecą stale pełnym światłem, należy jednocześnie nacisnąć przyciski  oraz  przez 3 sekundy, aby rozpocząć odkamienianie, podczas którego przyciski  oraz  migają powoli na przemian. Po zakończeniu odkamieniania ekspres powróci do trybu gotowości. Przed użyciem ekspresu należy dwukrotnie wykonać kroki 1-4.

Ciesz się nowym produktem Electrolux!

ROZWIĄZYWANIE PROBLEMÓW

PROBLEM	MOŻLIWA PRZYCZYNA	ROZWIĄZANIE
Spod ekspresu wycieka woda.	W tacce ociekowej jest za dużo wody.	Proszę oczyścić tackę ociekową.
	Ekspres do kawy działa nieprawidłowo.	Proszę skontaktować się z autoryzowanym serwisem w sprawie naprawy.
Z kubka filtrującego wycieka woda.	Na krawędzi filtra po zablokowaniu w głowicy zaparzania jest trochę zmielonej kawy.	Oczyścić krawędź filtra ze zmielonej kawy.
Kawa espresso ma kwaśny (octowy) smak.	Nie wykonano prawidłowo odkamieniania	Przy uruchamianiu ekspresu po raz pierwszy należy go oczyścić zgodnie z krokami 1-4
	Zmieloną kawę zbyt długo przechowywano w gorącym, wilgotnym miejscu. Zmielona kawa się psuje.	Proszę używać świeżej kawy zmielonej lub przechowywać zapas kawy zmielonej w suchym i chłodnym miejscu. Po otwarciu opakowania z kawą mieloną szczelnie je zamknąć i przechowywać w lodówce, aby zachowała świeżość.
Ekspres nie działa lub w ogóle nie reaguje.	Wtyczka przewodu zasilającego nie jest dobrze wetknięta do gniazdka.	Prawidłowo podłączyć przewód zasilający do uziemionego gniazdka. Jeśli urządzenie nadal nie działa, proszę skontaktować się z autoryzowanym serwisem w celu przeprowadzenia naprawy.
Funkcja parowania / spieniania mleka nie działa prawidłowo.	Nie świeci biały wskaźnik.	Stacji parowej można użyć do spieniania mleka dopiero po zapaleniu się białego wskaźnika.
	Pojemnik jest za duży lub ma nieodpowiedni kształt.	Należy użyć wysokiego i wąskiego kubka lub profesjonalnego dzbanka do spieniania mleka.
	Użyto mleka odtłuszczonego	Należy używać mleka pełnego lub półtłustego.
Wskaźnik funkcji parowania miga szybko	Ciągle parowanie trwało 3 minuty i nie zresetowano pokręta funkcji parowania.	Zresetować pokrętko funkcji parowania do położenia „OFF”.
Wskaźnik jednej filiżanki i wskaźnik dwóch filiżanek migają szybko	Dozowano 40 ml gorącej wody i nie zresetowano pokręta funkcji parowania.	Zresetować pokrętko funkcji parowania do położenia „OFF”.
	Po ostygnięciu nie zresetowano pokręta funkcji parowania.	
	Zbyt wysoka temperatura bojlera.	Ostudzić bojler, wykonując KROK 11
Wskaźnik jednej filiżanki, wskaźnik dwóch filiżanek i wskaźnik funkcji parowania migają szybko	Pokrętko funkcji parowania nie zostało zresetowane, ale ekspres jest włączony	Zresetować pokrętko funkcji parowania do położenia „OFF”

PROBLEM	MOŻLIWA PRZYCZYNA	ROZWIĄZANIE
WSZYSTKIE wskaźniki migają jednocześnie 5 razy	Wymagane odkamienienie	Wykonać odwapnianie
Uchwyt filtra jest zbyt ciasny, aby się nim posługiwać	Za dużo zmielonej kawy w filtrze	Wsypać do kubka filtrującego mniej zmielonej kawy
Kawa wypytywa kropla po kropli	Za dużo zmielonej kawy	Wsypać do kubka filtrującego mniej zmielonej kawy
	Kawa jest zmielona zbyt drobno i zbyt mocno ubita	Zmieszać kawę grubiej lub ubijać ją z mniejszą siłą
	Zablokowany kubek filtrujący	Oczyszczyć kubek filtrujący prętą do czyszczenia

OCHRONA ŚRODOWISKA

Materiały oznaczone symbolem  należy poddać utylizacji. Opakowanie urządzenia włożyć do odpowiedniego pojemnika w celu przeprowadzenia recyklingu. Należy zadbać o ponowne przetwarzanie odpadów urządzeń elektrycznych i elektronicznych, aby chronić środowisko naturalne oraz ludzkie zdrowie.

Nie wolno wyrzucać urządzeń oznaczonych symbolem  razem z odpadami domowymi. Należy zwrócić produkt do miejscowego punktu ponownego przetwarzania lub skontaktować się z odpowiednimi władzami miejskimi.

Firma Electrolux zastrzega sobie prawo do zmiany produktów, informacji i specyfikacji bez uprzedzenia.

COMPONENTĂ (IMAGINEA DE LA PAGINA 2)

- | | |
|--|--|
| A. Indicator/buton de alimentare | J. Ac de curățare* |
| B. Indicator/buton pentru o singură ceașcă | K. Capac rezervor de apă |
| C. Indicator/buton pentru două cești | L. Mâner rezervor de apă |
| D. Indicator/buton pentru abur | M. Rezervor apă |
| E. Cap de preparare | N. Încălzitor ceașcă |
| F. Cupă filtru pentru o singură ceașcă / capsulă E.S.E | O. Buton de abur |
| G. Cupă filtru pentru două cești | P. Duză de apă caldă / abur (spumă de lapte) |
| H. Suport pentru filtru | Q. Grilaj de picurare |
| I. Tamper / lingură de măsură | R. Tavă de picurare |

* disponibil doar la anumite modele

RECOMANDARI PENTRU SIGURANȚĂ

Citiți cu atenție următoarele instrucțiuni înainte de a utiliza aparatul pentru prima dată.

- Acest aparat poate fi utilizat de copiii cu vârsta mai mare de 8 ani, de persoanele cu capacități fizice, senzoriale sau mentale reduse sau de persoanele fără cunoștințe sau experiență doar sub supraveghere sau după o scurtă instruire care să le ofere informațiile necesare despre utilizarea sigură a aparatului și să le permită să înțeleagă pericolele la care se expun.
 - Copiii nu trebuie să se joace cu aparatul.
 - Curățarea și întreținerea efectuată de utilizator nu va fi realizată de copii, cu excepția cazului în care aceștia au vârsta mai mare de 8 ani și sunt supravegheați.
 - Nu lăsați aparatul și cablul la îndemâna copiilor mai mici de 8 ani.
 - Aparatul poate fi conectat doar la o sursă de alimentare cu tensiunea și frecvența conforme cu specificațiile de pe plăcuța cu date tehnice!
 - Nu utilizați și nu ridicați niciodată aparatul în cazul în care
 - cablul de alimentare este deteriorat,
 - carcasa este deteriorată.
 - Aparatul trebuie conectat doar la o priză cu împământare. Dacă este necesar, poate fi utilizat un cablu prelungitor potrivit pentru 10 A.
 - În cazul în care aparatul sau cablul de alimentare este deteriorat, acesta trebuie înlocuit de producător, reprezentantul de service sau o persoană cu o calificare similară pentru a se evita orice pericol.
 - Așezați întotdeauna aparatul pe o suprafață plană.
 - Aparatul trebuie oprit, iar ștecherul trebuie scos din priză după fiecare utilizare, înainte de curățare și întreținere.
 - Aparatul și accesoriile devin fierbinți în timpul funcționării. Utilizați doar mânerul și butoanele indicate. Așteptați să se răcească înainte de curățare sau depozitare.
 - Cablul de alimentare nu trebuie să intre în contact cu părțile fierbinți ale aparatului.
 - Nu scoateți rezervorul de apă în timpul procesului de preparare.
 - Nu scoateți suportul pentru filtru în timpul procesului de preparare sau atunci când din suportul pentru filtru ies aburi/apă fierbinte atunci când aparatul este presurizat.
- ATENȚIE! Există riscul de arsuri.**





- Eliberați presiunea prin duza de apă caldă/aburi (urmați instrucțiunile de la pasul 11) înainte de a scoate suportul filtrului.
- **Avertisment: Evitați arsurile cu abur.**
- Atunci când este utilizată funcția abur, este posibil să curgă apă fierbinte din capul de preparare. **ATENȚIE! Apa este fierbinte, existând riscul de arsură.**
- Când deschideți butonul de abur, iese un jet de apă fierbinte. Aveți grijă și deschideți încet supapa de abur. **ATENȚIE! Apa este fierbinte, existând riscul de arsură.**
- Nu scufundați aparatul în apă sau în orice alt lichid.
- Nu depășiți volumul maxim de umplere indicat pe aparate.
- Umpleți rezervorul de apă numai cu apă rece, niciodată cu lapte sau alte lichide.
- Folosiți întotdeauna apă proaspătă la prepararea cafelei espresso pentru a garanta cel mai bun gust.
- Nu utilizați aparatul dacă rezervorul de apă nu a fost umplut.
- Nu utilizați aparatul fără tava de picurare sau grilajul de picurare, cu excepția cazului în care folosiți o ceașcă/o cană mai mare.
- Nu utilizați sau așezați aparatul pe o suprafață fierbinte sau lângă o sursă de căldură.
- **Avertisment:** Evitați scurgerile pe conector.
- Acest aparat este destinat exclusiv pentru uz casnic. Producătorul nu-și asumă nicio responsabilitate pentru posibilele daune provocate de utilizarea improprie sau incorectă.
- Acest aparat nu trebuie să fie pus în funcțiune cu ajutorul unui cronometru extern sau al unui sistem separat de telecomandă.

Acest aparat este conceput pentru a fi utilizat în aplicații casnice și pentru utilizări similare, cum ar fi:

- bucătăriile pentru personal din magazine, birouri și alte medii de lucru;
- ferme,
- de către clienți din hoteluri, moteluri și alte medii de tip rezidențial
- medii de tip pensiune.











PRIMII PAȘI (imaginea de la paginile 3 și 4)

Pornirea aparatului pentru prima dată





- 1** Așezați cafetiera pe o suprafață plană. Conectați aparatul la priză pentru a porni modul stand-by, în timp ce butonul  se aprinde pe jumătate. Umpleți rezervorul cu apă pură rece. Puneți cupa filtrului în mânerul filtrului, apoi fixați-o pe capul de preparare în sens invers acelor de ceasornic de la poziția „INSERT” la „LOCK”, fără cafea. Asigurați-vă că butonul se află în poziția orizontală (poziția „OFF”).
- 2** Porniți aparatul cu ajutorul butonului , a cărui lumină se aprinde complet, iar butoanele  și  încep să clipească.
- 3** Când butoanele nu mai clipească, preîncălzirea a fost efectuată. Apăsăți butonul  pentru a începe procesul de preparare. **NOTĂ: Este posibil să se audă zgomot atunci când pompați apa pentru prima dată. Este normal. Aparatul eliberează aerul din interior. Zgomotul se va opri după aproximativ 20 de secunde.**

- 4 Când se termină prepararea, scoateți mânerul filtrului în sensul acelor de ceasornic, curățați filtrul și curățați tava de picurare. Acum aparatul este gata de utilizare. **NOTĂ: Aparatul se va opri automat după 20 de minute de nefuncționare.**











Preparați cafea espresso

- 5 Puneți cupa filtrului pentru o ceașcă în mânerul filtrului. Adăugați o lingură de cafea măcinată, presați-o bine cu ajutorul unui tamper; sau adăugați o capsulă E.S.E. și puneți-o în cupa filtrului. **Capsulele E.S.E. (Easy Serving Espresso) pot fi utilizate pentru a simplifica prepararea espresso-ului. Fiecare capsulă preambalată conține 7 grame de cafea, deja măsurată, presată și sigilată între 2 straturi fine de hârtie de filtru.**
- 6 Fixați filtrul pe capul de preparare în sens invers acelor de ceasornic din poziția „INSERT” în poziția „LOCK”.
- 7 Puneți o ceașcă caldă pe tava de picurare. În modul „preîncălzire încheiată”, când butoanele  și  și  sunt aprinse în mod constant și complet, apăsați butonul  pentru a începe procesul de preparare.
- 8 Așteptați un moment, iar o cafea de cea mai bună calitate va curge. Cafeaua este gata atunci când se oprește aparatul.
- 9 Acum aplicați cupa de filtru pentru două cești. Apăsați butonul . Preparați 2 cești de espresso în același timp.
- 10 **NOTĂ: Dacă atât butonul  cât și  încep să clipească rapid, puteți pur și simplu să apăsați butonul  sau  pentru a anula prepararea, sau (pasul 11)**
- 11 (pasul 10) puteți relua prepararea după răcirea fierbătorului. **Rotiți butonul în poziția  și eliberați apa caldă din duza pentru abur. Pompa se oprește automat atunci când termină răcirea. Opriți butonul și reluați din nou prepararea.**









Încălziți apă

- 12 În modul „preîncălzire terminată”, când toate butoanele  și  și  se aprind în mod constant și complet, rotiți butonul în poziția . Din duza de abur va ieși apă caldă. Opriți butonul atunci când ați atins cantitatea dorită.

Spumați laptele și preparați cappuccino/latte

- 13 Umpleți o carafă cu 100 ml (pentru cappuccino) sau 200 ml (pentru latte) de lapte. **Notă: asigurați-vă că diametrul carafei este de cel puțin 70±5 mm, iar capacitatea sa poate reține de două ori volumul de lapte după ce a terminat de spumat.**
- 14 În modul „preîncălzire încheiată”, când toate butoanele  și  și  sunt aprinse în mod constant și complet, apăsați butonul , iar acesta va începe să clipească. **NOTĂ: Folosiți lapte integral la temperatura frigiderului (NU CALD!).**
- 15 Când butonul  nu mai clipește, funcția de abur / spumare a laptelui este pregătită. Înainte de a face spumă de lapte, împingeți duza de abur în direcția tăvii de picurare, rotiți butonul în poziția  și eliberați abur până când nu mai iese apă, apoi opriți funcția abur prin rotirea butonului înapoi în poziția orizontală „OFF”.
- 16 Scufundați duza de abur în lapte la aproximativ 2 cm sub suprafața laptelui și porniți butonul. Asigurați-vă că duza de abur este plasată într-o poziție care face ca laptele să se rotească într-o singură direcție în interiorul carafei, de sus în jos.
- 17 Când este atins nivelul dorit de spumă, opriți butonul. **Notă: Curățați duza de abur cu un burete umed imediat după ce aburul încetează să mai iasă, dar aveți grijă să nu vă răniți! Pompa se oprește automat după ce spumează laptele timp de 3 minute.**
- 18 Turnați laptele spumat în espresso-ul pregătit, iar cappuccino/latte este gata. Îndulciți după gust și, dacă doriți, presărați spuma cu puțin praf de cacao. **NOTĂ: După aburire, puteți prepara din nou imediat un espresso apăsând butonul  sau . Dacă atât butonul  cât și  încep să clipească rapid, răciți fierbătorul și reluați prepararea (vedeți pasul 11).**











DIY  /  volum

- 19 În modul „preîncălzire finalizată”, atunci când butoanele  și  și  sunt aprinse în mod constant și complet, apăsați lung butonul  /  timp de 3 secunde pentru a porni modul de resetare. Apăsați butonul  /  pentru a începe prepararea și apăsați din nou pentru a opri atunci când volumul dorit este atins. Acum, volumul este salvat pentru următoarea operațiune și pe viitor.
- 20 Restabiliți setările implicite din fabrică prin simpla apăsare prelungită simultană a butoanelor  și  timp de 3 secunde.

CURĂȚARE ȘI ÎNGRIJIRE

- 21 Opriți cafetiera și scoateți cablul de alimentare. Lăsați aparatul să se răcească complet înainte de a-l curăța. Ștergeți toate suprafețele exterioare cu o lavetă umedă. Curățați periodic rezervorul de apă, tava de picurare și grilajul de picurare. Nu utilizați niciodată soluții de curățare caustice sau abrazive și nu scufundați niciodată aparatul în lichid. **NOTĂ: doar cupele filtrului pot fi spălate în mașina de spălat vase.**
- 22 Detașați mânerul filtrului prin rotirea acestuia în sensul acelor de ceasornic. Îndepărtați resturile de cafea sau capsula E.S.E. folosită. Extrageți cupa filtrului din suportul filtrului, clătiți cu apă curată și uscați bine.

DECALCIFYING

- 23 Decalcifierea este recomandată atunci când toți indicatorii clipească de 5 ori cu 5 semnale sonore în momentul în care porniți aparatul. Avertismentul privind decalcifierea se va repeta de încă 2 ori de fiecare dată când porniți aparatul dacă nu efectuați detartrajul sau dacă nu îl anulați prin apăsarea simultană a butoanelor  și  și  timp de 3 secunde. **NOTĂ: Reparațiile la aparatul de cafea legate de problema depunerii de calcar nu sunt acoperite de garanție dacă procedura de decalcifiere descrisă mai sus nu este efectuată în mod regulat.**
- 24 Umpleți rezervorul de apă cu 300 ml apă și apoi adăugați agentul de decalcifiere (sau umpleți cu apă și oțet 1:1). Utilizați numai un agent de decalcifiere ecologic și respectați întotdeauna instrucțiunile producătorului. În modul “preîncălzire încheiată”, când butoanele  și  și  se aprind în mod constant și complet, apăsați simultan  și  timp de 3 secunde pentru a începe procesul de decalcifiere, timp în care butoanele  și  clipească încet unul după altul. Când se termină decalcifierea, aparatul va reveni la modul stand-by. Efectuați pașii 1-4 de două ori înainte de a utiliza aparatul.

Bucurați-vă de noul dumneavoastră produs Electrolux!

DEPANARE

PROBLEMĂ	CAUZĂ POSIBILĂ	SOLUȚIE
Se scurge apă din partea de jos a aparatului de cafea.	Este prea multă apă în tava de picurare.	Vă rugăm să curățați tava de picurare.
	Aparatul de cafea este defect.	Vă rugăm să contactați unitatea de service autorizată pentru reparații.
Scurgeri de apă în afara cupei filtrului.	Pe marginea filtrului apare puțină cafea măcinată atunci când acesta este fixat pe capul de preparare.	Curățați cafeaua măcinată de pe marginea filtrului.
Gust acid (oțet) în cafeaua espresso.	Decalcifierea nu a fost efectuată corect	Curățați aparatul în conformitate cu pașii 1-4 pentru „pornirea aparatului pentru prima dată”
	Cafeaua măcinată este depozitată într-un loc cald și umed pentru o perioadă lungă de timp. Cafeaua măcinată se strică.	Vă rugăm să folosiți cafea măcinată proaspătă sau să păstrați cafeaua măcinată nefolosită într-un loc răcoros și uscat. După ce deschideți un pachet de cafea măcinată, resigilați-l bine și păstrați-l în frigider pentru a-i menține prospețimea.
Aparatul de cafea nu mai poate funcționa sau nu reacționează deloc.	Priza de curent nu este bine conectată.	Conectați corect cablul de alimentare la o priză cu împământare. Dacă aparatul continuă să nu funcționeze, vă rugăm să contactați un service autorizat pentru reparații.
Aburul / spumarea laptelui nu funcționează corect.	Indicatorul alb nu este aprins.	Numai după ce se aprinde indicatorul alb, stația de abur poate fi utilizată pentru a efectua spumarea laptelui.
	Recipientul este prea mare sau forma nu este potrivită.	Folosiți o cană înaltă și îngustă sau o carafă profesională pentru spumarea laptelui.
	Ați folosit lapte degresat	Folosiți lapte integral sau lapte semidegresat.
Indicatorul de abur clipește rapid	Abur continuu timp de 3 minute dar butonul de abur nu se resetează.	Resetați butonul de abur în poziția „OPRIT”
Indicatorul pentru o ceașcă și indicatorul pentru două cești clipește rapid	Distribuiți 40 ml de apă caldă dar apoi butonul de abur nu se resetează.	Resetați butonul de abur în poziția „OPRIT”
	Butonul de abur nu se resetează după răcire.	
	Temperatura fierbătorului este prea mare.	Răciți-l prin efectuarea PASULUI 11
Indicatorul pentru o ceașcă, indicatorul pentru două cești și indicatorul de abur clipește rapid	Butonul de abur nu este resetat, dar aparatul este pornit	Resetați butonul de abur în poziția „OPRIT”
TOATE indicatoarele clipește în același timp de 5 ori	Este necesară decalcifierea	Efectuarea decalcifierii

PROBLEMĂ	CAUZĂ POSIBILĂ	SOLUȚIE
Mânerul filtrului este prea strâns pentru a funcționa	Prea multă cafea măcinată în filtru	Umpleți cupa filtrului cu mai puțină cafea măcinată
Cafeaua curge picătură cu picătură	Prea multă cafea măcinată	Umpleți cupa filtrului cu mai puțină cafea măcinată
	Cafea măcinată prea fină și prea bătătorită	Măcinați cafeaua mai grosier sau compactați cafeaua măcinată cu mai puțină forță
	Cupă filtru blocată	Curățați cupa filtrului cu acul de curățare

INFORMAȚII PRIVIND MEDIUL

Reciclați materialele marcate cu simbolul . Pentru a recicla ambalajele, acestea trebuie puse în containerele corespunzătoare. Ajuțați la protejarea mediului și a sănătății umane și la reciclarea deșeurilor din aparatele electrice și electrocasnice.

Nu aruncați aparatele marcate cu acest simbol  împreună cu deșeurile menajere. Returnați produsul la centrul local de reciclare sau contactați administrația orașului dvs.

Electrolux își rezervă dreptul de a schimba produsele, informațiile și specificațiile fără preaviz.

КОМПОНЕНТА (СЛИКА НА СТР. 2)

- | | |
|---|--|
| A. Индикатор/дугме напајања | J. Игла за чишћење* |
| B. Индикатор/дугме за једну шољицу | K. Поклопац резервоара за воду |
| C. Индикатор/дугме за две шољице | L. Дршка резервоара за воду |
| D. Индикатор/дугме за пару | M. Резервоар за воду |
| E. Јединица за кување | N. Грејач шољица |
| F. Филтер за једну шољицу/E.S.E капсулу | O. Дугме за пару |
| G. Филтер за две шољице | P. Млазница за врелу воду/пару (пену од млека) |
| H. Држач филтера | Q. Решетка за капање |
| I. Сабијач/мерна кашика | R. Посуда за капање |

* доступно само за поједине моделе

БЕЗБЕДНОСНИ САВЕТИ

Пре прве употребе уређаја пажљиво прочитајте следећа упутства.

- Овај уређај могу да користе деца старија од 8 година и особе са смањеним физичким, чулним или менталним способностима, као и особе којима недостају искуство и знање, уколико им се обезбеди надзор или им се дају упутства у вези са употребом уређаја на безбедан начин и уколико схватају могуће опасности.
 - Деца не смеју да се играју уређајем.
 - Деца млађа од 8 година не смеју да обављају чишћење и корисничко одржавање уређаја без надзора.
 - Уређај и кабл држите ван домашаја деце млађе од 8 година.
 - Уређај сме да се прикључи искључиво на извор напајања чији напон и фреквенција одговарају спецификацијама датим на типској плочици!
 - Немојте никад користити или држати уређај ако је
 - кабл за напајање оштећен,
 - кућиште оштећено.
 - Уређај сме да се прикључи само у уземљену утичницу. По потреби може да се користи продужни кабл погодан за јачину струје од 10 А.
 - Уколико су уређај или кабл оштећени, мора их заменити произвођач, овлашћени сервисер или лице сличних квалификација како би се избегла опасност.
 - Уређај увек ставите на равну водоравну површину.
 - Уређај мора да се искључи и утикач извуче из струје након сваке употребе, као и пре чишћења и одржавања.
 - Уређај и његов прибор постају врели током рада. Користите само назначене дршке и дугмад. Сачекајте да се уређај охлади пре чишћења или одлагања.
 - Струјни кабл не сме доћи у додир са врелим деловима уређаја.
 - Не уклањајте резервоар за воду током загревања воде.
 - Не уклањајте држач филтера током загревања воде или ако пара или врела вода излазе из држача филтера зато што је апарат под притиском. **ОПАСНОСТ!**
- Постоји опасност од опекотина.**
- Смањите притисак кроз млазницу за врелу воду/пару (пратите упутство у кораку бр. 11) пре уклањања држача филтера.
 - **Упозорење: Пазите да вас не опече пара.**





- При употреби функције паре може доћи до капања вреле воде из јединице за кување. **ОПАСНОСТ! Вода је врела, постоји опасност од опекотина.**
- При употреби дугмета за пару долази до избацивања млаза вреле воде. Водите рачуна и полако отварајте вентил за пару. **ОПАСНОСТ! Вода је врела, постоји опасност од опекотина.**
- Не потапајте кућиште уређаја у воду или било коју другу течност.
- Пазите да приликом пуњења не прекорачите максимално дозвољен ниво назначен на апарату.
- Резервоар за воду пуните искључиво хладном водом. Немојте никада сипати млеко или друге течности.
- За што бољи укус кафе, увек користите свежу воду приликом кувања еспреса.
- Не користите апарат ако резервоар за воду није напуњен.
- Не користите апарат без посуде и решетке за капање, осим ако се користи висока шољица/шоља.
- Не користите и не остављајте уређај на врелој површини нити близу извора топлоте.
- **Упозорење:** Избегавајте проливање течности на прикључак.
- Уређај је намењен само за употребу у домаћинству. Произвођач не прихвата никакву одговорност за евентуалну штету изазвану неправилном или неодговарајућом употребом.
- Није предвиђено да се овим апаратом управља помоћу спољашњег тајмера или засебног система даљинског управљања.

Овај уређај је намењен за употребу у домаћинству и за сличне примене, као што су:

- кухињски простори продавница, канцеларија и других радних окружења,
- сеоске куће,
- хотели, мотели и други стамбени или угоститељски објекти где уређај могу користити клијенти,
- објекти који нуде полупансионски смештај.











ПРВИ КОРАЦИ (слика на стр. 3 и 4)

Прво покретање уређаја

- 1 Ставите уређај на равну површину. Укључите га у струју да бисте активирали режим приправности у коме је дугме  полуосветљено. Напуните резервоар чистом хладном водом. Пре него што ставите кафу, ставите филтер у држач филтера и причврстите га на јединицу за кување тако што ћете га окретати супротно од смера казаљки на сату из положаја „INSERT“ у положај „LOCK“. Проверите да ли је дугме у водоравном положају (положај „OFF“).
- 2 Да бисте укључили уређај, притисните дугме  и његова лампица ће се упалити, а дугмад  и  ће почети да трепере.
- 3 Кад дугмад престану да трепере, предгревање је завршено. Притисните дугме  да бисте започели поступак кувања. **НАПОМЕНА:** Можда ћете чути како уређај ради при првом пумпању воде. То је нормално. Апарат тако избацује ваздух. Овај звук ће престати након 20-ак секунди.

- 4 По завршетку кувања, окрените држач филтера у смеру казаљки на сату да бисте га уклонили, а затим очистите филтер и посуду за капање. Уређај је сада спреман за рад. **НАПОМЕНА: Уколико не користите уређај 20 минута, он ће се аутоматски искључити.**











Прављење еспреса

- 5 Ставите филтер за једну шољицу у држач филтера. Сипајте једну кашичицу кафе и притисните је користећи сабијач или ставите једну E.S.E капсулу у филтер. **Еспreso се лакше припрема уколико користите E.S.E (Easy Serving Espresso) капсуле. Свака капсула садржи 7 грама кафе, која је измeрена, унапред сабијена и херметички затворена између 2 танка слоја филтер-папира.**
- 6 Да бисте причврстили филтер на јединицу за кување, окрените га супротно од смера казаљки на сату из положаја „INSERT” у положај „LOCK”.
- 7 Ставите загрејану шољицу на посуду за капање. Када у режиму „предгревање завршено”, дугмад  и  и  непрекидно светли пуним интензитетом, притисните дугме  да бисте започели поступак кувања.
- 8 Мало сачекајте и из апарата ће потећи врхунска кафа. Кад апарат заврши са радом, кафа је спремна.
- 9 Сада ставите филтер за две шољице. Притисните дугме . Скувајте 2 шољице еспреса истовремено.
- 10 **НАПОМЕНА: Ако дугмад  и  почну убрзано да трепере, можете притиснути дугме  или  за прекид кувања или (корак бр. 11)**
- 11 (корак бр. 10) можете покренути кување из почетка након што се бојлер уређаја охлади. Окрените дугме у положај  и испустите врелу воду из млазнице за пару. Пумпа аутоматски прекида са радом када заврши хлађење. Окрените дугме у искључен положај и наставите са кувањем.









Загревање воде

- 12 Када у режиму „предгревање завршено”, дугмад  и  и  непрекидно светли пуним интензитетом, окрените дугме у положај . Врела вода излази из млазнице за пару. Окрените дугме у искључен положај по истицању жељене количине.

Пена од млека и припрема капућина/кафе лате

- 13 Напуните бокал са 100 ml млека (за капућино) или 200 ml млека (за кафе лате). **Напомена: Проверите да ли је пречник бокала мањи од 70±5 mm. Посуда може да прихвати двапут већу количину млека након прављења пене.**
- 14 Када у режиму „предгревање завршено”, дугмад  и  и  непрекидно светли пуним интензитетом, притисните дугме  и оно ће почети да трепери. **НАПОМЕНА: Користите пуномасно млеко из фрижидера (НИКАКО ВРУЋЕ!).**
- 15 Кад дугме  престане да трепери, функција паре/пене од млека је спремна за рад. Пре прављења пене од млека, гурните млазницу за пару у правцу посуде за капање, окрените дугме у положај  и испуштајте пару 10 секунди док вода не престане да излази, а затим искључите функцију паре тако што ћете дугме вратити у водораван положај „OFF”.
- 16 Уроните млазницу за пару у млеко, на дубини од око 2 cm испод нивоа млека, а затим окрените дугме у укључен положај. Пазите да млазница за пару буде у положају који омогућава ротирање млека у једном смеру унутар бокала од врха до дна.
- 17 Кад се достигне жељени ниво пене, окрените дугме у искључен положај. **Напомена: Очистите млазницу за пару влажним сунђером одмах по престанку стварања паре, али пазите да се не опечете! Пумпа аутоматски прекида са радом након прављења пене од млека у трајању од 3 минута.**
- 18 Сипајте пену од млека у припремљени еспreso и капућино/кафе лате је спреман. Засладите по укусу, а пену са млеком можете посути и са мало какао-праха. **НАПОМЕНА: Након рада на пару, можете одмах поново да правите еспreso притиском на дугме  или . Ако дугмад  и  почну убрзано да трепере, охладите бојлер и наставите са кувањем (в. корак бр. 11).**











Урадите сами / прилагођавање количине

- 19 Када у режиму „предгревање завршено“, дугмад  и  и  непрекидно светли пуним интензитетом, притисните дугме  /  и држите 3 секунде да бисте покренули ресетовање. Притисните дугме  /  да бисте покренули кување, а затим га притисните још једном по достизању жељене количине. Уређај меморише ову количину за наредни пут.
- 20 Уређај можете вратити на фабричка подешавања тако што ћете истовремено притиснути дугмад  и  и држати их 3 секунде.

ЧИШЋЕЊЕ И НЕГА

- 21 Искључите уређај и извучите кабл за напајање из струје. Сачекајте да се уређај потпуно охлади пре чишћења. Пребришите све спољашње површине влажном крпом. Редовно чистите резервоар за воду, посуду за капање и решетку за капање. Немојте никад користити базна или абразивна средства за чишћење или потапати уређај у течност! **НАПОМЕНА: У машини за прање посуђа могу да се перу само филтери.**
- 22 Да бисте откачили држач филтера, okreћите га у смеру казаљки на сату. Уклоните талог кафе или искоришћену E.S.E капсулу. Извадите филтер из држача филтера, исперите их чистом водом и добро осушите.

УКЛАЊАЊЕ КАМЕНЦА

- 23 Уклањање каменца се препоручује кад при укључивању уређаја сви индикатори трепну 5 пута и 5 пута се звучно огласе. Упозорење за уклањање каменца поновиће се још 2 пута приликом укључивања уређаја уколико нисте уклонили каменца или уколико нисте отказали упозорење, што можете урадити тако што ћете истовремено притиснути дугмад  и  и  и држати их 3 секунде. **НАПОМЕНА: Гаранција не покрива поправке апарата за кафу које су повезане са наслагама каменца уколико нисте редовно уклањали каменца у складу са горенаведеним поступком.**
- 24 Напуните резервоар водом до ознаке за 300 ml, а затим додајте средство за уклањање каменца (или напуните резервоар водом и сирћем у размери 1:1). Користите само средства за уклањање каменца која не загађују животну средину и увек се придржавајте упутстава произвођача. Када у режиму „предгревање завршено“, дугмад  и  и  непрекидно светли пуним интензитетом, притисните истовремено дугмад  и  и држите 3 секунде да бисте покренули уклањање каменца, а током процеса уклањања дугмад  и  ће наизменично треперети. По завршетку уклањања каменца, апарат се враћа у режим приправности. Двапут обавите кораке бр. 1–4 пре употребе апарата.

Уживајте у свом новом Electrolux производу!

РЕШАВАЊЕ ПРОБЛЕМА

ПРОБЛЕМ	МОГУЋИ УЗРОК	РЕШЕЊЕ
Вода цури на дну апарата за кафу.	Посуда за капање се препунила водом.	Очистите посуду за капање.
	Апарат за кафу је у квару.	За поправку се обратите овлашћеном сервису.
Вода цури из филтера.	Приликом причвршћивања филтера на јединицу за кување, на ивици филтера је било мало млевене кафе.	Уклоните млевену кафу са ивице филтера.
Еспресо је помало кисео (осећа се сирће).	Уклањање каменца није обављено како треба	Очистите апарат пратећи кораке бр. 1–4 у одељку „Прво покретање апарата“
	Млевена кафа је дуже време стајала на топлим и влажном месту. Млевена кафа се укварила.	Користите свеже млевену кафу, а неискоришћену кафу чувајте на хладном и сувом месту. Отворено паковање млевене кафе добро затворите и држите у фрижидеру да бисте очували њену свежину.
Апарат за кафу више не ради или уопште не реагује на команде.	Уређај није правилно укључен у струју.	Проверите да ли сте утикач кабла за напајање правилно прикључили у уземљену утичницу. Ако апарат и даље не ради, за поправку се обратите овлашћеном сервису.
Пара/пена од млека се не ствара како треба.	Бели индикатор не светли.	Функција паре може да се користи за прављење пене од млека тек кад се укључи бели индикатор.
	Посуда је превелика или је неодговарајућег облика.	Користите високу и узану шољу или професионални бокал за прављење пене од млека.
	Користили сте обрано млеко	Користите пуномасно или делимично обрано млеко.
Индикатор паре убрзано трепери	Пара се непрекидно ствара 3 минута, а дугме за пару се не враћа у почетни положај.	Вратите дугме за пару у положај „OFF“.
Индикатор једне шољице и индикатор две шољице убрзано трепере	Након сипања 40 ml вреле воде, дугме за пару се не враћа у почетни положај.	Вратите дугме за пару у положај „OFF“.
	Дугме за пару се не враћа у почетни положај након хлађења.	
	Температура бојлера је превисока.	Охладите га тако што ћете пратити корак бр. 11
Индикатор једне шољице, индикатор две шољице и индикатор паре убрзано трепере	Дугме за пару се не враћа у почетни положај, а апарат и даље ради	Вратите дугме за пару у положај „OFF“
Сви индикатори трепере истовремено 5 пута	Потребно је уклањање каменца	Уклоните каменац

ПРОБЛЕМ	МОГУЋИ УЗРОК	РЕШЕЊЕ
Држач филтера је прејакo стегнут	У филтеру има превише млевене кафе	Сипајте мање млевене кафе у филтер
Кафа истиче кап по кап	Има превише млевене кафе	Сипајте мање млевене кафе у филтер
	Преситно млевена и прегусто сабијена кафа	Користите крупније млевену кафу или мање сабијте млевену кафу
	Зачепљен филтер	Очистите филтер иглом за чишћење

ЕКОЛОШКА ПИТАЊА

Рециклирајте материјале са симболом . Паковање одложите у одговарајуће контејнере ради рециклирања. Помозите у заштити животне средине и људског здравља као и у рециклирању отпадног материјала од електронских и електричних уређаја.

Уређаје обележене симболом  немојте бацати заједно са смећем. Производ вратите у локални центар за рециклирање или се обратите општинској канцеларији.

Компанија Electrolux задржава право да промени производе, информације и спецификације без претходне најаве.

КОМПОНЕНТ (РИСУНОК, СТР. 2)

- | | |
|---|--|
| A. Индикатор/кнопка питания | J. Штифт для очистки* |
| B. Индикатор/кнопка одной чашки | K. Крышка резервуара для воды |
| C. Индикатор/кнопка двух чашек | L. Ручка резервуара для воды |
| D. Индикатор/кнопка пара | M. Резервуар для воды |
| E. Заварочная головка | N. Подогреватель чашки |
| F. Чашка с фильтром капсулы на одну чашку / E.S.E | O. Ручка подачи пара |
| G. Фильтр для двух чашек | P. Насадка для горячей воды / пара (капучинатор) |
| H. Держатель фильтра | Q. Решетка для капель |
| I. Темпер / мерная ложка | R. Лоток для капель |

* доступно только в некоторых моделях

РЕКОМЕНДАЦИИ ПО ТЕХНИКЕ БЕЗОПАСНОСТИ

Перед первым использованием прибора внимательно прочитайте данную инструкцию.

- Этот прибор может использоваться детьми старше 8 лет и лицами с ограниченными физическими, сенсорными или умственными способностями и с недостаточным опытом или знаниями только при условии нахождения под присмотром лица, отвечающего за их безопасность, или после получения соответствующих инструкций, позволяющих им безопасно эксплуатировать изделие и дающих им представление об опасности, связанной с его эксплуатацией.
- Дети должны находиться под присмотром для недопущения игр с прибором.
- Очистка и доступное пользователю техническое обслуживание не должно производиться детьми, если только они не старше 8 лет и не находятся под присмотром взрослого.
- Держите прибор и его сетевой шнур в месте, недоступном для детей младше 8 лет.
- Допускается подключение прибора только к той сети электропитания, напряжение и частота которой соответствуют значениям, указанным на табличке с техническими данными!
- Запрещается использовать прибор, у которого:
 - поврежден шнур питания,
 - поврежден корпус.
- Прибор следует подключать только к заземленной розетке. При необходимости можно использовать удлинитель, рассчитанный на силу тока 10 А.
- Во избежание несчастного случая замена поврежденного прибора или шнура питания должна выполняться изготовителем, сотрудником авторизованного сервисного центра или специалистом с аналогичной квалификацией.
- Прибор следует устанавливать на плоской ровной поверхности.
- Каждый раз после использования, а также перед началом процедуры очистки и технического обслуживания прибор необходимо выключить и вынуть вилку сетевого шнура из розетки.



- Прибор и предназначенные для него аксессуары нагреваются во время эксплуатации. Используйте только специальные ручки и регуляторы. Перед очисткой или подготовкой прибора к хранению дайте ему остыть.
- Сетевой шнур не должен касаться горячих поверхностей и частей прибора.
- Не снимайте резервуар для воды во время варки.
- Не снимайте держатель фильтра во время варки или когда из держателя фильтра выходит пар / горячая вода, так как прибор находится под давлением.
ОПАСНОСТЬ! Риск ожога.
- Перед снятием держателя фильтра сбросьте давление через насадку для горячей воды/пара (следуйте инструкции в шаге 11).
- **Внимание! Избегайте ожогов паром.**
- При использовании функции подачи пара из заварочной головки может капать горячая вода. **ОПАСНОСТЬ! Опасность ожога горячей водой.**
- При открытии ручки подачи пара происходит выброс горячей воды. Будьте осторожны и открывайте паровой клапан медленно. **ОПАСНОСТЬ! Опасность ожога горячей водой.**
- Не погружайте прибор в воду или какую-либо другую жидкость.
- Не превышайте максимальный объем наполнения, указанный на приборе.
- Наполняйте резервуар для воды только холодной водой, ни в коем случае не молоком или другими жидкостями.
- Для приготовления эспрессо всегда наливайте свежую воду, чтобы обеспечить наилучший вкус.
- Не используйте прибор, если резервуар для воды не заполнен.
- Не используйте прибор без лотка или решетки для сбора капель, если только не используется более высокая чашка / кружка.
- Не используйте и не размещайте прибор на горячей поверхности или вблизи источников тепла.
- **Внимание!** Не допускайте попадания жидкости на разъем.
- Данный прибор предназначен только для бытового применения. Производитель не несет ответственности за возможный вред, причиненный ненадлежащим или неправильным использованием прибора.
- Прибор не предназначен для эксплуатации с помощью внешнего таймера или отдельной системы дистанционного управления.

Данный прибор предназначен для бытового и аналогичного применения, например:











- в помещениях, служажих кухнями для персонала в магазинах, офисах и на других рабочих местах;
- в сельских жилых домах;
- постояльцами в отелях, мотелях и других аналогичных местах проживания;
- в местах проживания, предлагающих ночлег и завтрак.

НАЧАЛО РАБОТЫ (рисунок, стр. 3 и 4)





Запустите прибор в первый раз

- 1 Установите кофеварку на ровную поверхность. Подключите прибор к сети, чтобы включить режим ожидания, кнопка  наполовину поворачивается для включения. Заполните резервуар чистой холодной водой. Вставьте чашку фильтра в ручку фильтра, а затем закрепите ее на заварочной головке против часовой стрелки из положения «INSERT» в положение «LOCK» без кофе. Убедитесь, что ручка находится в горизонтальном положении (положение «OFF» (ВЫКЛ.)).
- 2 Запустите кофеварку с помощью кнопки , индикатор которой полностью включится, а кнопки  и  начнут мигать.
- 3 Когда кнопки перестанут мигать, предварительный подогрев завершен. Нажмите кнопку  для запуска процесса варки. **ПРИМЕЧАНИЕ. При первой прокачке воды может возникнуть шум. Это нормально. Прибор выпускает воздух изнутри. Шум прекратится примерно через 20 секунд.**
- 4 По окончании варки снимите ручку фильтра, повернув по часовой стрелке, очистите фильтр и освободите лоток для сбора капель. Теперь прибор готов к работе. **ПРИМЕЧАНИЕ. Прибор автоматически выключится через 20 минут бездействия.**





Готовьте эспрессо







- 5 Вставьте чашку фильтра на одну чашку в ручку фильтра. Добавьте одну ложку молотого кофе, плотно прижмите его темпером; или добавьте капсулу E.S.E и поместите ее в чашку с фильтром. Для упрощения приготовления эспрессо можно использовать капсулы E.S.E (Easy Serving Espresso). Каждая упакованная капсула содержит 7 граммов кофе, уже отмеренного, спрессованного и запечатанного между 2 слоями тонкой фильтровальной бумаги.
- 6 Закрепите фильтр на заварочной головке, повернув против часовой стрелки из положения «INSERT» в положение «LOCK».
- 7 Поставьте теплую чашку на лоток для сбора капель. В режиме «предварительный подогрев завершен», когда кнопки  и  и  горят постоянно и полностью, нажмите кнопку , чтобы начать процесс варки.
- 8 Немного подождите, и кофе высшего сорта наполнит чашку. Когда кофеварка перестанет работать, ваш кофе будет готов.
- 9 Теперь установите фильтр для двух чашек. Нажмите кнопку . Заварите 2 чашки эспрессо одновременно.
- 10 **ПРИМЕЧАНИЕ. Если обе кнопки  и  начинают быстро мигать, вы можете просто нажать кнопку  или , чтобы отменить варку, или (шаг 11)**
- 11 (шаг 10) вы можете возобновить варку после охлаждения паронагревателя. Поверните ручку в положение  и выпустите горячую воду из насадки для подачи пара. Насос автоматически прекращает работу по окончании охлаждения. Поверните ручку в положение выключения и возобновите варку.

Приготовьте горячую воду









- 12 В режиме «предварительный подогрев завершен», когда все кнопки  и  и  горят постоянно и полностью, поверните ручку в положение . Горячая вода выходит из насадки для пара. Поверните ручку в положение выключения, когда нужное количество будет набрано.

Вспените молоко и приготовьте капучино/латте

- 13 Наполните кувшин 100 мл (для капучино) или 200 мл (для латте) молока. **Примечание: убедитесь, что диаметр кувшина не менее 70±5 мм, а кувшин может вместить в два раза больше молока после окончания вспенивания.**
- 14 В режиме «предварительный подогрев завершен», когда все кнопки  и  и  горят постоянно и полностью, нажмите кнопку , она начнет мигать. **ПРИМЕЧАНИЕ. Используйте цельное молоко при температуре холодильника (НЕ ГОРЯЧЕЕ!).**

- 15 Когда кнопка  перестает мигать, функция приготовления пара / вспенивания молока готова. Перед тем как вспенить молоко, надавите на насадку для подачи пара в направлении лотка, поверните ручку в положение  и выпускайте пар пока не перестанет выходить вода, затем выключите функцию пара, повернув ручку обратно в горизонтальное положение «ВЫКЛ.».
- 16 Погрузите насадку для подачи пара в молоко примерно на 2 см ниже поверхности молока, поверните ручку в положение включения. Убедитесь, что насадка для подачи пара установлена в таком положении, чтобы молоко двигалось по кругу в одном направлении внутри кувшина сверху вниз.
- 17 Когда будет достигнут желаемый уровень пены, поверните ручку в положение выключения.
Примечание. Очистите насадку для подачи пара влажной губкой сразу после прекращения образования пара. Будьте осторожны, чтобы не пораниться! Насос автоматически прекращает работу после вспенивания молока в течение 3 минут.
- 18 Влейте взбитое молоко в приготовленный эспрессо, теперь капучино/латте готов. Подсластите по вкусу и при желании разбрызгайте пену с небольшим количеством какао-порошка. **ПРИМЕЧАНИЕ.** После подачи пара можно сразу же снова приготовить эспрессо, нажав кнопку  или . Если обе кнопки  и  начинают быстро мигать, охладите паронагреватель и возобновите варку (см. шаг 11).

DIY / объем

- 19 В режиме «предварительный подогрев завершен», когда кнопки  и  горят постоянно и полностью, нажмите кнопку  /  и удерживайте ее в течение 3 секунд, чтобы запустить режим сброса. Нажмите кнопку  / , чтобы начать варку, и нажмите еще раз, чтобы остановить, когда нужный объем будет приготовлен. Теперь объем сохраняется для следующей операции и далее.
- 20 Восстановить заводские настройки по умолчанию можно простым одновременным длительным нажатием кнопок  и  в течение 3 секунд.

УХОД И ОЧИСТКА

- 21 Выключите кофеварку и извлеките вилку шнура питания из розетки. Перед очисткой кофеварка должна полностью остыть. Протрите все наружные поверхности влажной тряпкой. Регулярно очищайте резервуар для воды, лоток и решетку для сбора капель. Никогда не используйте едкие или абразивные чистящие средства и никогда не погружайте кофеварку в жидкости. **ПРИМЕЧАНИЕ.** В посудомоечной машине можно мыть только чашки фильтра.
- 22 Отсоедините ручку фильтра, повернув ее по часовой стрелке. Удалите остатки кофе или использованную капсулу E.S.E. Извлеките чашку фильтра из держателя фильтра, промойте их чистой водой и тщательно высушите.

DECALCIFYING

- 23 Удаление накипи рекомендуется выполнять, если при включении кофеварки все индикаторы мигают 5 раз с 5 звуковыми сигналами. Предупреждение о необходимости удаления накипи будет повторяться еще 2 раза при каждом включении прибора, если вы не выполните удаление накипи или не отмените его одновременным нажатием кнопок  и  в течение 3 секунд. **ПРИМЕЧАНИЕ.** Гарантия не распространяется на ремонт кофемашин, связанный с проблемой накипи, если описанная выше процедура удаления накипи не выполняется на регулярной основе.
- 24 Налейте воду в резервуар для воды до уровня 300 мл, а затем добавьте средство для удаления накипи (или заполните резервуар водой и уксусом в соотношении 1:1). Используйте только экологически безопасные средства для удаления накипи и всегда следуйте указаниям производителя. В режиме «предварительный подогрев завершен», когда кнопки  и  горят постоянно и полностью, одновременно нажмите и удерживайте  и  в течение 3 секунд, чтобы начать процесс удаления накипи, во время которого кнопки  и  медленно мигают одна за другой. По окончании удаления накипи кофемашинка вернется в режим ожидания. Выполните шаги 1–4 два раза перед использованием кофемашинки.

Используйте ваш новый прибор Electrolux с удовольствием!

ПОИСК И УСТРАНЕНИЕ НЕИСПРАВНОСТЕЙ

ПРОБЛЕМА	ВОЗМОЖНАЯ ПРИЧИНА	РЕШЕНИЕ
Из нижней части кофеварки вытекает вода.	В лотке для сбора капель слишком много воды.	Пожалуйста, очистите лоток для сбора капель.
	Кофеварка неисправна.	Для ремонта прибора обратитесь в авторизованный сервисный центр.
Вода вытекает из чашки фильтра.	При фиксации в заварочной головке на краю фильтра остается немного молотого кофе.	Очистите кофе порошок на краю фильтра.
В кофе эспрессо присутствует кислый (уксусный) вкус.	Удаление накипи проведено неправильно	Очистите кофемашину в соответствии с шагом 1–4 для «первого запуска кофемашины»
	Порошок молотого кофе долгое время хранится в горячем, влажном месте. Порошок молотого кофе становится некачественным.	Пожалуйста, используйте свежий порошок или храните неиспользованный порошок в сухом прохладном месте. После вскрытия упаковки порошка молотого кофе плотно запечатайте ее и храните в холодильнике, чтобы сохранить свежесть.
Кофеварка больше не работает или вообще не отвечает.	Вилка питания плохо подключена.	Правильно подключите шнур питания к заземленной розетке. Если прибор по-прежнему не работает, обратитесь в авторизованный сервисный центр для ремонта.
Функция подачи пара / вспенивания молока не работает должным образом.	Белый индикатор не горит.	Только после того, как загорится белый индикатор, паровую станцию можно использовать для вспенивания молока.
	Контейнер слишком большой или его форма не подходит.	Используйте высокую и узкую чашку или профессиональный кувшин для вспенивания молока.
	Вы использовали обезжиренное молоко	Используйте цельное или наполовину обезжиренное молоко.
Индикатор пара быстро мигает	Непрерывная подача пара в течение 3 минут, а ручка подачи пара не сбрасывается.	Переведите ручку подачи пара в положение «ВЫКЛ.».
Индикатор одной чашки и индикатор двух чашек быстро мигают	Горячая вода сливается на 40 мл, после чего ручка подачи пара не сбрасывается.	Переведите ручку подачи пара в положение «ВЫКЛ.».
	Ручка подачи пара не сбрасывается после охлаждения.	
	Слишком высокая температура паронагревателя.	Охладите его, выполнив ШАГ 11

ПРОБЛЕМА	ВОЗМОЖНАЯ ПРИЧИНА	РЕШЕНИЕ
Индикатор одной чашки, индикатор двух чашек и индикатор пара быстро мигают	Ручка подачи пара не сбрасывается, но кофемашина включается	Переведите ручку подачи пара в положение «ВЫКЛ.»
Все индикаторы мигают одновременно 5 раз	Необходимо выполнить удаление накипи	Удалите накипь
Ручка фильтра слишком тугая	Слишком много порошка кофе засыпано в фильтр	Заполните чашку фильтра меньшим количеством порошка молотого кофе
Кофе течет капля за каплей	Слишком много порошка	Заполните чашку фильтра меньшим количеством порошка молотого кофе
	Слишком мелкий порошок и слишком плотная утрамбовка	Сделайте более крупный порошок или сжимайте порошок с меньшим усилием
	Чашка фильтра засорена	Очистите чашку фильтра с помощью чистящего штифта

ОХРАНА ОКРУЖАЮЩЕЙ СРЕДЫ

Материалы с символом  следует сдавать на переработку. Положите упаковку в соответствующие контейнеры для сбора вторичного сырья. Принимая участие в переработке старого электробытового оборудования, Вы помогаете защитить окружающую среду и здоровье человека.

Не выбрасывайте вместе с бытовыми отходами бытовую технику, помеченную символом . Прибор следует доставить в место раздельного накопления и сбора отходов потребления или в пункт сбора использованной бытовой техники для последующей утилизации.

Компания Electrolux оставляет за собой право вносить изменения в изделия, информацию и технические характеристики без уведомления.

KOMPONENT (BILD SID. 2)

- | | |
|---------------------------|--|
| A. Strömindikator/knapp | J. Rengöringsnål* |
| B. Enkopsindikator/knapp | K. Vattenbehållarlock |
| C. Tvåkopsindikator/knapp | L. Vattenbehållarhandtag |
| D. Ångindikator/knapp | M. Vattenbehållare |
| E. Brygghuvud | N. Koppvärmare |
| F. En kopp/kapselkopp | O. Ångvred |
| G. Filter för två koppar | P. Varmvatten/ångmunstycke (mjölkskummare) |
| H. Filterhållare | Q. Droppgaller |
| I. Packare/mätsked | R. Droppbricka |

* endast tillgänglig för vissa modeller

SÄKERHETSANVISNINGAR

- Denna apparat kan användas av barn över åtta år och av personer med reducerad fysisk, sensorisk eller mental förmåga eller som saknar erfarenhet och kunskap, om de får tillsyn eller instruktioner om hur man använder apparaten på ett säkert sätt samt är införstådda med riskerna.
- Låt inte barn leka med produkten.
- Rengöring och underhåll skall inte utföras av barn under åtta år utan sällskap av en vuxen.
- Produkten och nätsladden ska hållas utom räckhåll för barn under 8 år.
- Produkten får endast anslutas till ett uttag med den spänning och strömkapacitet som anges på märkskylten.
- Använd aldrig och ta inte upp produkten om
 - nätsladden är skadad
 - höljet är skadat.
- Produkten ska endast anslutas till ett jordat eluttag. Vid behov kan en förlängningskabel som är lämplig för 10 A användas.
- Om produkten eller nätsladden är skadad måste den bytas av tillverkaren, tillverkarens serviceombud eller person med motsvarande kunskap, för att undvika fara.
- Placera alltid produkten på en plan, horisontell yta.
- Produkten måste stängas av och huvudkontakten dras ut efter varje användning, innan rengöring och underhåll.
- Produkten och tillbehören blir varma vid användning. Använd endast produktavsedda handtag och vred. Låt produkten kylas ned innan rengöring eller förvaring.
- Nätkabeln får inte komma i kontakt med några av produktens varma delar.
- Ta inte bort vattenbehållaren under bryggprocessen.
- Ta inte bort filterhållaren under bryggprocessen eller om ånga/varmvatten tar sig ut ur filterhållaren när produkten trycksätts. **WARNING! Det finns en skällningsrisk.**
- Lätta på trycket genom att öppna varmvattnet/ångmunstycket (följ instruktionerna i steg 11) innan filterhållaren tas bort.
- **Varning: Undvik brännskador av ångan.**
- När ångfunktionen används kan viss mängd varmvatten droppa från brygghuvudet. **WARNING! Vattnet är väldigt varmt och det finns en skällningsrisk.**





- När du öppnar ångvredet kommer en lite mängd varmvatten att rinna ut. Var försiktig och öppna ångventilen sakta. **WARNING! Vattnet är väldigt varmt och det finns en skållningsrisk.**
- Sänk aldrig ner produkten i vatten eller någon annan vätska.
- Överskrid inte den maximala fyllningsvolymen som anges på produkten.
- Fyll vattenbehållaren endast med kallt vatten, aldrig med mjölk eller andra vätskor.
- Använd alltid färskvatten för att brygga espresso, för att få bästa möjliga smak.
- Använd inte produkten om vattenbehållaren inte har fyllts på med vatten.
- Använd inte produkten utan droppbricka eller droppgaller, såvida inte en högre kopp/mugg används.
- Produkten bör varken användas eller placeras på någon varm yta eller nära någon värmekälla.
- **Varning:** Undvik att spilla på kontakten.
- Produkten är endast avsedd för hushållsbruk. Tillverkaren åtar sig inget ansvar för eventuella skador som uppkommer genom otillbörlig eller felaktig användning.
- Produkten är inte avsedd för användning med en extern timer eller ett separat fjärrkontrollsystem.

Denna produkt är avsedd för användning i hushåll och liknande miljö, till exempel:











- personalkök i butiker, kontor och andra arbetsmiljöer
- bondgårdar,
- av gäster på hotell, motell och annan boendemiljö,
- miljöer som tillhandahåller bed and breakfast.

KOMMA IGÅNG (bilder sidorna 3 och 4)





Starta maskinen för första gången

- 1 Placera maskinen på en plan yta. Koppla in maskinen för att aktivera dess standby-läge medan knappen  gör att den tänds. Fyll vattenbehållaren med kallvatten. Sätt filterkoppen i filterhandtaget och fäst det sedan i brygghuvudet genom att vrida motsols från positionen "INSERT" (lås) till "LOCK" (stäng) utan kaffe. Se till att vredet är inställt på en horisontell position ("OFF").
- 2 Starta maskinen med -knappen, som tänds helt och knapparna  och  börja blinka.
- 3 När knapparna slutar blinka är föruppvärmningen klar. Tryck på -knappen för att starta bryggningssprocessen. **OBS! Ett högt ljud kan uppstå vid pumpning av vattnet för första gången. Det är helt normalt. Maskinen släpper ut luften från insidan. Ljudet slutar efter cirka 20 sekunder.**
- 4 När bryggningen är klar, ta bort filterhandtaget medsols, rengör filtret och droppbrickan. Maskinen är nu redo att användas. **OBS! Maskinen kommer att stängas av automatiskt efter 20 minuter i pausläget.**











Göra espresso-kaffe

- 5 Sätt i enkopsfilterkoppens i filterhandtaget. Lägg till en sked malet kaffe. Pressa det tätt med en packare eller lägg i en kaffekapsel i filterkoppens. **Kaffekapslar kan användas för att förenkla espressoförberedelsen. Varje förpackade kapsel innehåller 7 gram kaffe, färdigmätt, pressat och tätt paketerat mellan 2 fina lager filterpapper.**
- 6 Fäst filtret på bryggghuvudet genom att vrida motsols, från positionen "INSERT" till "LOCK".
- 7 Häll en kopp varmt vatten på droppbrickan. I läget "Preheating done" (förvärmning klar), när knapparna  och  och  är fullt upplysta och lyser i ett fast sken, tryck på -knappen för att påbörja bryggningen.
- 8 Vänta en stund och toppklassat kaffe kommer att flöda ut. När maskinen stängs av är kaffet klart.
- 9 Applicera nu filterkoppens för två koppar kaffe. Tryck på -knappen. Brygg 2 koppar espresso på en och samma gång.
- 10 **OBS! Om både  och -knapparna börjar blinka snabbt kan du bara trycka på  eller -knappen för att avsluta bryggningen, eller (steg 11)**
- 11 (steg 10) du kan starta om bryggningen efter att kokaren har kylts ner. Vrid vredet till positionen  och släpp ut varmvattnet från ångmunstycket. Pumpen stängs av automatiskt när avkyllningen är klar. Vrid tillbaka vredet och påbörja bryggningen på nytt.









Få ut varmvatten

- 12 I läget "Preheating done" (förvärmning klar), när  och  och -knapparna lyser helt i ett fast sken, vrid vredet till positionen . Varmvatten kommer ut ur ångröret. Vrid tillbaka vredet när önskad vattenmängd kommit ut.

Skumma mjölk och gör Cappuccinos/Lattes

- 13 Fyll en kanna med 100 ml (Cappuccino) eller 200 ml (Latte) mjölk. **Obs! se till att kannans diameter inte är mindre än 70±5 mm och att det finns tillräckligt med plats kvar i kannan för att innehålla dubbla mängden mjölkvolym efter skumning.**
- 14 I läget "Preheating done" (förvärmning klar), när alla knapparna  och  och  är fullt upplysta och lyser i ett fast sken, tryck på -knappen, som börjar att blinka. **OBS! Använd kylskåpstempererad standardmjölk (EJ VARM!).**
- 15 När -knappen slutar blinka är ång-/mjölkskumningsfunktionen redo. Innan du skummar mjölken, tryck munstycket mot droppbrickan, vrid vredet till position  och släpp ut ånga i 10 sekunder, tills dess att inget vatten kommer ut. Stäng av ångfunktionen genom att vrida vredet tillbaka till den horisontella positionen "OFF" (Av).
- 16 Sätt i ångmunstycket i mjölken och låt det ligga cirka 2 cm under mjölkytan och vrid sedan på vredet för att starta skumningen. Se till att ångmunstycket är placerat i en position som gör att mjölken förflyttas åt ett håll i kannan, från topp till botten.
- 17 Stäng av vredet när önskad mängd skum skapats. **Obs! Rengör ångmunstycket med en våt trasa direkt efter avslutad ångning, men var försiktig så du inte bränner dig! Pumpen stängs av automatiskt efter 3 minuters mjölkskumning.**
- 18 Häll den skummade mjölken i den förberedda espresson. Nu är din Cappuccino/Latte redo att avnjutas. Tillsätt socker/söttningsmedel om så önskas och sila över lite kakaopulver. **OBS! Du kan göra en ny espresso direkt efter ångning genom att trycka på  eller -knappen. Om både  och -knapparna börjar blinka snabbt, kyl ner kokaren och fortsätt bryggprocessen (se steg 11).**











DIY / volym

- 19 "Pre-heating done"-läget, när knapparna  och  och  är fullt belysta och har ett fast sken, tryck ner knappen  /  i 3 sekunder för att påbörja återställningsläge. Tryck ner knappen  /  för att påbörja bryggprocessen och tryck igen för att stoppa den när önskad mängd uppnåtts. Nu sparas volymen för nästa användning och framåt.
- 20 Återställ fabriksinställningarna genom att trycka på knapparna  och  i 3 sekunder igen.

RENGÖRING OCH UNDERHÅLL

- 21 Stäng av maskinen och dra ur nätsladden. Låt maskinen kylas ner helt innan den rengörs. Torka av alla ytor på utsidan med en fuktig trasa. Rengör vattenbehållaren, doppbrickan och -gallret regelbundet. Använd aldrig starka rengöringsmedel eller rengöringsmedel och sänk inte ner produkten i vätska! **OBS! Endast filterkopporna är diskmaskinssäkra.**
- 22 Fäst filterhandtaget genom att vrida det medsols. Ta bort kaffesumpen eller användna kapslar. Ta bort filterkoppen från filterhållaren. Skölj dem båda med rent vatten och torka dem ordentligt.

DECALCIFYING

- 23 Avkalkning rekommenderas när alla indikatorer blinkar och piper 5 gånger när maskinen slås på. Avkalkningsaviseringen kommer att upprepas 2 gånger varje gång du slår på maskinen om du inte utför avkalkningen eller inte avbryter genom att trycka på  och  och  samtidigt i 3 sekunder. **OBS! Reparationer som uppstår till följd av kaffemaskinens kalkavlagringar täcks inte av garantin om inte ovanstående avkalkningsprocedur genomförs regelbundet.**
- 24 Fyll först vattenbehållaren med 300 ml vatten och tillsätt sedan avkalkningsmedel (eller fyll på vatten och ättika 1:1). Använd endast ett miljövänligt avkalkningsmedel och följ alltid tillverkarens anvisningar. I "Pre-heating done"-läget (förvärmning klar) när knapparna  och  och  lyser med ett fast sken och full belysning, tryck på  och  samtidigt i 3 sekunder för att påbörja avkalkningsprocessen. Under processen kommer knapparna  och  att blinka sakta en efter en. När avkalkningen är klar kommer maskinen att återgå till standbyläget. Utför steg 1–4 två gånger innan användning av maskinen.

Njut av din nya Electrolux-produkt!

FELSÖKNING

PROBLEM	MÖJLIG ORSAK	ÅTGÄRD
Vatten läcker ut från kaffemaskinens underdel.	Det finns inte för mycket vatten i droppbrickan.	Rengör droppbrickan.
	Kaffemaskinen fungerar inte korrekt.	Kontakta en auktoriserad serviceanläggning för reparation.
Vatten läcker ut på utsidan av filterkoppen.	Det finns en kaffepulver på filterkanten när det låses in i brygg huvudet.	Ta bort kaffepulvret från filterkanten.
Espresson smakar surt (som vinäger).	Avkalkningen gjordes inte korrekt	Rengör maskinen enligt steg 1–4 för "första maskinuppstart"
	Kaffepulvret har förvarats för länge på en varm, våt plats. Kaffepulvret har blivit för gammalt.	Använd färskt kaffepulver eller förvara kaffepulvret på en torr och sval plats. Efter att du har öppnat ett kaffepulverpaket bör du tätsluta det och förvara det i kylskåpet för att det ska hålla sig färskt längre.
Kaffemaskinen fungerar inte eller svarar inte på några kommandon.	Strömkabeln är inte ordentligt isatt.	Sätt i strömkabeln i ett jordat uttag. Om produkten inte fungerar, kontakta vår auktoriserade serviceanläggning för reparation.
Ång-/mjölkskumningsfunktionen fungerar ej korrekt.	Den vita indikatorn är inte helt upplyst.	Ångstationen för mjölkskumning kan endast användas efter att den vita indikatorlampan tänds.
	Behållaren är för stor eller formen passar ej.	Använd en hög och smal kopp eller en professionell mjölkskumningskanna.
	Du har använt lättmjölk	Använd standard- eller mellanmjölk.
Ångindikatorn blinkar snabbt	Kontinuerligt utsläpp av ånga i 3 minuter och ångvredet återställs inte.	Vrid tillbaka vredet till positionen "OFF" (Av).
Enkoppsindikatorn och tvåkoppsindikatorn blinkar snabbt	Dispenserar 40 ml varmvatten och sedan återställs inte vredet.	Vrid tillbaka vredet till positionen "OFF" (Av).
	Ångvredet återställs inte efter avkylningen.	
	Kokartemperaturen är för hög.	Kyl ned den genom att utföra STEG 11
Enkoppsindikatorn, tvåkoppsindikatorn och ångindikatorn blinkar snabbt	Ångvredet är inte återställt, men maskinen är på	Återställ ångvredet till positionen "OFF" (Av)
ALLA indikatorer blinkar samtidigt cirka 5 gånger	Avkalkning krävs	Utför avkalkning
Filterhandtaget är för hårt åtdraget	Det finns för mycket kaffepulver i filtret	Fyll filterkoppen med mindre kaffepulver

PROBLEM	MÖJLIG ORSAK	ÅTGÄRD
Kaffet rinner ut droppe efter droppe	För stor mängd kaffepulver	Fyll filterkoppen med mindre kaffepulver
	För fint eller för tätt packat kaffepulver	Använd grövre kaffepulver eller packa kaffepulvret med mindre kraft
	Blockerad filterkopp	Rengör filterkoppen med rengöringsnålen

MILJÖSKYDD

Återvinn material med symbolen . Återvinn förpackningen genom att placera den i lämpligt kärl. Bidra till att skydda vår miljö och vår hälsa genom att återvinna avfall från elektriska och elektroniska produkter.

Släng inte produkter märkta med symbolen  med hushållsavfallet. Lämna in produkten på närmaste återvinningsstation eller kontakta kommunkontoret.

Electrolux förbehåller sig rätten att ändra produkter, information och specifikationer utan föregående meddelande.

KOMPONENTA (SLIKA NA STRANI 2)

- | | |
|---|--|
| A. Indikator/gumb za napajanje | J. Čistilna igla* |
| B. Indikator/gumb za eno skodelico | K. Pokrov posode za vodo |
| C. Indikator/gumb za dve skodelici | L. Ročaj posode za vodo |
| D. Indikator/gumb za paro | M. Posoda za vodo |
| E. Kuhalna glava | N. Grelnik skodelice |
| F. Filter za eno skodelico / tableto E.S.E. | O. Gumb za paro |
| G. Filter za dve skodelici | P. Šoba za toplo vodo / paro (naprava za penjenje mleka) |
| H. Držalo za filter | Q. Odcejalna rešetka |
| I. Pritiskalo / merilna žlica | R. Odcejalni pladenj |

* Na voljo samo pri določenih modelih

VARNOSTNI NASVETI

Pred prvo uporabo naprave skrbno preberite naslednja navodila.

- To napravo lahko otroci od osmega leta naprej ter osebe z zmanjšanimi telesnimi, čutnimi ali razumskimi sposobnostmi ali s pomanjkanjem izkušenj ter znanja uporabljajo le pod nadzorom ali če so dobile ustrezna navodila glede varne uporabe naprave in če se zavedajo nevarnosti, ki obstajajo.
- Otroci se z napravo ne smejo igrati.
- Čiščenja in uporabniškega vzdrževanja ne smejo izvajati otroci, mlajši od osmih let in brez nadzora.
- Naprava in njen kabel naj bosta zunaj dosega otrok, mlajših od 8 let.
- Napravo je mogoče povezati samo z napajalnikom z napetostjo in frekvenco, ki ustrezata specifikacijam na ploščici za tehnične navedbe!
- Nikoli ne uporabljajte ali dvigujte naprave, če
 - je napajalni kabel poškodovan,
 - je ohišje poškodovano.
- Naprava mora biti priključena v ozemljeno vtičnico. Po potrebi uporabite kabelski podaljšek, primeren za 10 A.
- Če sta naprava ali napajalni kabel poškodovana, ju mora v izogib nevarnostim zamenjati proizvajalec, zastopnik njegovega servisnega centra ali druga strokovno usposobljena oseba.
- Napravo vedno postavite na plosko ravno površino.
- Pred vsakim čiščenjem in vzdrževanjem je treba izklopiti napravo in vtič potegniti iz omrežne vtičnice.
- Naprava in deli dodatne opreme se med uporabo segrejejo. Uporabljajte le označene ročaje in gube. Pred čiščenjem ali shranjevanjem počakajte, da se ohladijo.
- Napajalni kabel ne sme priti v stik z vročimi deli naprave.
- Ne odstranjujte posode za vodo med kuhanjem.
- Ne odstranjujte držala za filter med kuhanjem ali v primeru, če para oz. vroča voda uhaja iz držala za filter, medtem ko je aparat pod tlakom. **NEVARNOST! Obstaja nevarnost opeklin.**
- Sprostite tlak skozi šobo za vročo vodo oz. paro (upoštevajte korak 11 v navodilih), preden odstranite držalo za filter.





- **Opozorilo: Preprečite opekline zaradi pare.**
- Pri uporabi funkcije pare lahko iz kuhalne glave kaplja nekaj vroče vode. **NEVARNOST! Voda je vroča, zato obstaja nevarnost opeklina.**
- Ko odprete gumb za paro, ven brizgne vroča voda. Bodite previdni in počasi odprite ventil za paro. **NEVARNOST! Voda je vroča, zato obstaja nevarnost opeklina.**
- Naprave ne potaplajte v vodo ali druge tekočine.
- Pazite, da ne presežete največje prostornine polnjenja, označene na napravah.
- Polnite posodo za vodo le s hladno vodo, nikoli z mlekom ali drugimi tekočinami.
- Za kuhanje kave espresso vedno uporabite svežo vodo, da zagotovite najboljši okus.
- Naprave ne uporabljajte, če posoda za vodo ni napolnjena.
- Naprave ne uporabljajte brez odcejalnega pladnja ali odcejalne rešetke, če ne uporabljate višje skodelice ali vrčka.
- Naprave ne uporabljajte na vroči površini ali v bližini vira toplote oziroma je tja ne postavljajte.
- **Opozorilo:** Preprečite razlitje po konektorju.
- Ta naprava je namenjena samo za uporabo v gospodinjstvu. Proizvajalec ne more sprejeti nobene odgovornosti za morebitno škodo zaradi neustrezne ali nepravilne uporabe.
- Ta aparat ni namenjen upravljanju z zunanjo programsko uro ali z ločenim sistemom za daljinsko upravljanje.

Ta naprava je namenjena uporabi v gospodinjstvu in podobnim uporabam, in sicer:











- v kuhinjah za zaposlene v trgovinah, pisarnah in drugih delovnih okoljih;
- na kmetijah;
- za goste v hotelih, motelih in drugih bivalnih okoljih ali
- okoljih, ki nudijo nastanitev z zajtrkom.

ZAČETEK (slika na straneh 3 in 4)





Prvi zagon naprave

- 1 Napravo postavite na ravno površino. Napravo priklopite na električno napajanje, da vklopite njen način stanja pripravljenosti, pri čemer se njen gumb  polovično osvetli. Posodo napolnite s hladno čisto vodo. Vstavite filter v ročko za filter, nato pa ga pritrdite na kuhalno glavo v nasprotni smeri urnega kazalca s položaja „INSERT“ v „LOCK“ brez kave. Prepričajte se, da je gumb v vodoravnem položaju (položaj „OFF“ (Izklop)).
- 2 Zaženite napravo z gumbom , katerega lučka se popolnoma osvetli, gumba  in  pa začneta utripati.
- 3 Ko gumba prenehata utripati, je predgrevanje končano. Pritisnite gumb  za začetek kuhanja. **OPOMBA:** Pri prvem črpanju vode se lahko slišijo zvoki. To je normalno. Naprava sprošča zrak iz notranjosti. Zvoki bodo potihnili po približno 20 sekundah.
- 4 Ko je kuhanje končano, odstranite ročko za filter v smeri urnega kazalca, očistite filter in izpraznite odcejalni pladenj. Zdaj je naprava pripravljena za uporabo. **OPOMBA:** Naprava se samodejno izklopi po 20 minutah nedejavnosti.











Priprava kave espresso

- 5 Vstavite filter za eno skodelico v ročko za filter. Dodajte eno žlico mlete kave in jo dobro pritisnite s pritiskalom; ali dodajte tableto E.S.E in jo vstavite v filter. **Za poenostavitev priprave kave espresso lahko uporabite tablete E.S.E (Easy Serving Espresso). Vsaka predpakirana tableta vsebuje 7 gramov kave, predhodno odmerjene in stisnjene med dva tanka sloja filtrirnega papirja.**
- 6 Pritrdite filter na kuhalno glavo v nasprotni smeri urnega kazalca s položaja „INSERT“ v položaj „LOCK“.
- 7 Postavite toplo skodelico na odcejalni pladenj. Ko so v načinu „Predgrevanje končano“ gumbi  in  in  neprekinjeno in popolnoma osvetljeni, pritisnite gumb  za začetek kuhanja.
- 8 Počakajte trenutek in ven bo pritekla kava vrhunskega razreda. Ko naprava preneha delovati, je vaša kava pripravljena.
- 9 Zdaj uporabite filter za dve skodelici. Pritisnite gumb . Skuhajte dve skodelici kave espresso hkrati.
- 10 **OPOMBA: Če gumba  in  začneta hitro utripati, lahko preprosto pritisnete gumb  ali , da prekličete kuhanje, ali pa (korak 11)**
- 11 (korak 10) ponovno zaženete kuhanje, potem ko se grelnik ohladi. Obrnite gumb v položaj /  in spustite vročo vodo iz šobe za paro. Črpalka samodejno preneha delovati, ko je ohlajanje končano. Obrnite gumb v položaj za izklop in nadaljujte kuhanje.









Priprava vroče vode

- 12 Ko so v načinu „Predgrevanje končano“ gumbi  in  in  neprekinjeno in popolnoma osvetljeni, obrnite gumb v položaj / . Vroča voda teče iz šobe za paro. Obrnite gumb v položaj za izklop, ko je pripravljena zelena količina.

Penjenje mleka in priprava kapučina/latteja

- 13 Napolnite vrč s 100 ml (za kapučino) ali 200 ml (za latte) mleka. **Opomba: zagotovite, da je premer vrča najmanj 70±5 mm in da je vrč dovolj velik za dvojno količino mleka po končanem penjenju.**
- 14 Ko so v načinu „Predgrevanje končano“ gumbi  in  in  neprekinjeno in popolnoma osvetljeni, pritisnite gumb , da začne utripati. **OPOMBA: Uporabite polno mleko pri temperaturi hladilnika (NE VROČEGA!).**
- 15 Ko gumb  preneha utripati, je funkcija pare / penjenja mleka pripravljena. Pred penjenjem mleka potisnite šobo za paro v smeri odcejalnega pladnja, obrnite gumb v položaj /  in spuščajte paro 10 sekund, dokler voda ne preneha iztekati, nato pa izklopite funkcijo pare, tako da obrnete gumb nazaj v vodoravni položaj „OFF“ (Izklop).
- 16 Potopite šobo za paro v mleko približno 2 cm pod gladino mleka in obrnite gumb. Zagotovite, da je šoba za paro nameščena v takšen položaj, da se mleko v vrču vrti v eno smer od zgoraj navzdol.
- 17 Ko je dosežena zelena raven pene, obrnite gumb. **Opomba: Takoj ko se para preneha proizvajati, očistite šobo za paro z vlažno gobico, vendar pazite, da ne se poškodujete! Po 3-minutnem penjenju mleka črpalka samodejno preneha delovati.**
- 18 Nalijte spenjeno mleko v pripravljeno kavo espresso in kapučino/latte je zdaj pripravljen. Sladkajte po okusu in po želji potresite malo kakavovega prahu po peni. **OPOMBA: Po uparjanju lahko takoj ponovno pripravite kavo espresso s pritiskom na gumb  ali . Če gumba  in  začneta hitro utripati, ohladite grelnik in nadaljujte kuhanje (glejte korak 11).**









Količina / po vaši meri

- 19 Ko so v načinu „Predgrevanje končano“ gumbi  in  in  neprekinjeno in popolnoma osvetljeni, pritisnite gumb  /  in ga držite 3 sekunde, da zaženete način za ponastavitev. Pritisnite gumb  /  za začetek kuhanja in ga ponovno pritisnite za zaustavitev, ko je dosežena zelena količina. Zdaj je količina shranjena za nadaljnjo uporabo.
- 20 Ponastavite na tovarniško privzeto nastavitev tako, da preprosto ponovno hkrati pritisnete gumba  in  ter ju držite 3 sekunde.

VZDRŽEVANJE IN ČIŠČENJE

- 21 Napravo izključite in napajalni kabel izvlecite iz vtičnice. Pred čiščenjem počakajte, da se naprava povsem ohladi. Vse zunanje površine obrišite z vlažno krpo. Redno čistite posodo za vodo, odcejalni pladenj in odcejalno rešetko. Za čiščenje nikoli ne uporabljajte jedkih ali abrazivnih sredstev in naprave nikoli ne potaplajte v tekočine! **OPOMBA: Le filtri se lahko pomivajo v pomivalnem stroju.**
- 22 Odstranite ročko za filter tako, da jo obrnete v smeri urnega kazalca. Zavržite ostanke kave ali uporabljeno tableto E.S.E. Izvlecite filter iz držala za filter, sperite ga s čisto vodo in temeljito posušite.

DECALCIFYING

- 23 Odstranjevanje vodnega kamna je priporočeno, kadar ob vklopu naprave vsi indikatorji 5-krat utripnejo in se zasliši 5 piskov. Opozorilo o odstranjevanju vodnega kamna se ob vsakem vklopu naprave ponovi še 2-krat, če ne opravite odstranjevanja vodnega kamna oziroma če ga ne prekličete z istočasnim pritiskom na gumba  in  in  za 3 sekunde. **OPOMBA: Garancija ne krije popravil kavnega aparata, povezanih s težavami zaradi vodnega kamna, če redno ne izvajate zgoraj opisanega postopka za odstranjevanje vodnega kamna.**
- 24 Posodo z vodo napolnite z vodo do ravni 300 ml in nato dodajte sredstvo za odstranjevanje vodnega kamna (ali uporabite mešanico vode in kisa v razmerju 1 : 1). Uporabljajte le okolju prijazna sredstva za odstranjevanje vodnega kamna in vedno sledite navodilom proizvajalca. Ko so v načinu „Predgrevanje končano“ gumba  in  neprekinjeno in popolnoma osvetljeni, hkrati pritisnite gumba  in  ter ju držite 3 sekunde, da zaženete postopek odstranjevanja vodnega kamna, med katerim gumba  in  počasi utripata drug za drugim. Ko je odstranjevanje vodnega kamna končano, se naprava preklopi nazaj na način pripravljenosti. Pred uporabo naprave dvakrat opravite korake 1–4.

Uživajte v vašem novem Electrolux izdelku!

ODPRAVLJANJE TEŽAV

TEŽAVA	MOŽNI VZROK	REŠITEV
Voda pušča iz spodnjega dela kavnega aparata.	V odcejalnem pladnju je preveč vode.	Očistite odcejalni pladenj.
	Kavni aparat ne deluje pravilno.	Za popravilo se obrnite na pooblaščen servis.
Voda pušča iz filtra.	Nekaj kavnega prahu je na robu filtra, ko je ta zaskočen v kuhalni glavi.	Počistite kavni prah na robu filtra.
Kava espresso ima kisel okus (po kisu).	Odstranjevanje vodnega kamna ni bilo pravilno izvedeno	Očistite napravo skladno s koraki 1–4 za "prvi zagon naprave"
	Kavni prah je bil dolgo shranjen na toplem in vlažnem mestu. Kavni prah se je pokvaril.	Uporabljajte svež kavni prah oziroma hranite neuporabljen kavni prah na hladnem in suhem mestu. Ko odprete pakiranje kavnega prahu, ga dobro ponovno zatesnite in shranite v hladilniku, da ohranite njegovo svežino.
Kavni aparat ne more več delovati oziroma se sploh ne odziva.	Ni dobro priklopljen v električno vtičnico.	Pravilno priklopite napajalni kabel v ozemljeno vtičnico. Če naprave še vedno ne deluje, za popravilo stopite v stik s pooblaščenim servisom.
Para oz. penjenje mleka ne deluje pravilno.	Indikator vode ni osvetljen.	Šele potem ko je beli indikator osvetljen, je mogoče nastavek za paro uporabiti za penjenje mleka.
	Vsebnik je prevelik oziroma njegova oblika ni ustrezna.	Uporabite visoko in ozko skodelico ali profesionalni vrč za penjenje mleka.
	Uporabili ste posneto mleko	Uporabite polno mleko ali pol posneto mleko.
Indikator pare hitro utripa	Neprekinjeno 3-minutno uparjanje, gumb za paro pa ni ponastavljen.	Ponastavite gumb za paro v položaj „OFF“ (Izklop).
Indikator za eno skodelico in indikator za dve skodelici hitro utripata	Sprostite vročo vodo za 40 ml, gumb za paro pa ni ponastavljen.	Ponastavite gumb za paro v položaj „OFF“ (Izklop).
	Po ohlajanju gumb za paro ni ponastavljen.	
	Temperatura grelnika je previsoka.	Ohladite ga tako, da opravite KORAK 11
Indikator za eno skodelico, indikator za dve skodelici in indikator za paro hitro utripata	Gumb za paro ni ponastavljen, toda naprava je vklopljena	Ponastavite gumb za paro v položaj „OFF“ (Izklop)
VSI indikatorji hkrati 5-krat utripnejo	Potrebno je odstranjevanje vodnega kamna	Opravite dekalifikacijo
Ročka za filter je preveč zategnjena za uporabo	Preveč kavnega prahu v filtru	Napolnite filter z manj kavnega prahu

TEŽAVA	MOŽNI VZROK	REŠITEV
Kava teče po kapljicah	Preveč prahu	Napolnite filter z manj kavnega prahu
	Kavni prah je predroben in preveč stisnjen	Izdelajte bolj zrnat kavni prah ali stisnite kavni prah z manjšo silo
	Filter je zamašen	Očistite filter s čistilno iglo

SKRB ZA OKOLJE

Reciklirajte materiale, ki jih označuje simbol  . Embalažo odložite v ustrezne zabojnike za reciklažo. Pomagajte zaščititi okolje in zdravje ljudi ter reciklirati odpadke električnih in elektronskih naprav.

Naprav, označenih s simbolom , ne odstranjujte z gospodinjstvi odpadki. Izdelek vrnite na krajevno zbirališče za recikliranje ali se obrnite na občinski urad.

Družba Electrolux si pridržuje pravico do spremembe izdelkov, podatkov in specifikacij brez predhodnega obvestila.

KOMPONENT (OBRÁZOK NA STRANE 2)

- | | |
|---|--|
| A. Indikátor/tlačidlo napájania | J. Čistiaca ihlica* |
| B. Indikátor/tlačidlo jednej šálky | K. Veko nádržky na vodu |
| C. Indikátor/tlačidlo dvoch šálok | L. Rukoväť nádržky na vodu |
| D. Indikátor/tlačidlo pary | M. Nádržka na vodu |
| E. Varná hlavica | N. Ohrievač šálok |
| F. Filtračná šálka na jednu šálku/kapsulu ESE | O. Gombík pary |
| G. Filtračná šálka na dve šálky | P. Hubica horúcej vody/pary (napeňovač mlieka) |
| H. Držiak filtra | Q. Odkvapkovácia mriežka |
| I. Tamper/odmerná lyžička | R. Odkvapkovácia tácka |

* k dispozícii iba pri niektorých modeloch

BEZPEČNOSTNÉ POKYNY

- Tento spotrebič smú používať deti staršie ako 8 rokov a osoby so zníženou fyzickou, zmyslovou alebo psychickou spôsobilosťou alebo nedostatkom skúseností a znalostí, iba ak sú pod dozorom zodpovednej osoby alebo ak boli zodpovednou osobou poučené o bezpečnom používaní spotrebiča a rozumejú prípadným rizikám.
- Deti sa nesmú hrať so spotrebičom.
- Čistenie a používateľskú údržbu nesmú vykonávať deti, pokiaľ nemajú aspoň 8 rokov a nie sú pod dohľadom.
- Spotrebič aj s káblom uchovávajte mimo dosahu detí mladších ako 8 rokov.
- Spotrebič je možné zapojiť len do zdroja, ktorý má napätie a frekvenciu zhodné so špecifikáciami uvedenými na typovom štítku!
- Spotrebič nikdy nepoužívajte ani nezdvíhajte, ak
 - je napájací kábel poškodený,
 - ak je jeho telo poškodené.
- Spotrebič smie byť pripojený iba k uzemnenej zásuvke. V prípade potreby je možné použiť predlžovací kábel vhodný na 10 A.
- Ak je spotrebič alebo napájací kábel poškodený, musí ho vymeniť výrobca, jeho servisný zástupca alebo podobne kvalifikovaná osoba, aby sa predišlo nebezpečenstvu.
- Spotrebič vždy kladte na rovný povrch.
- Pred čistením a údržbou musí byť prístroj vždy po použití vypnutý a vytiahnutý zo zásuvky.
- Spotrebič a príslušenstvo sa počas prevádzky zahrievajú. Používajte iba určené rukoväte a gombíky. Pred čistením alebo uskladnením ich nechajte vychladnúť.
- Sieťový kábel nesmie prísť do styku so žiadnymi horúcimi časťami spotrebiča.
- Počas procesu varenia neodstraňujte nádržku na vodu.
- Počas procesu varenia ani pri unikaní pary/horúcej vody z držiaka filtra neodstraňujte držiak filtra, pretože spotrebič je pod tlakom. **NEBEZPEČENSTVO! Existuje riziko obarenia.**
- Pred odstránením držiaka filtra uvoľnite tlak prostredníctvom hubice horúcej vody/pary (postupujte podľa pokynov v kroku 11).
- **Upozornenie: redchádzajte popáleninám spôsobeným parou.**





- Ak sa používa funkcia pary, z varnej hlavice môže kvapkať horúca voda. **NEBEZPEČENSTVO! Voda je horúca, existuje riziko obarenia.**
- Pri otvorení gombíka pary vystrekne horúca voda. Dávajte pozor a parný ventil otvárajte pomaly. **NEBEZPEČENSTVO! Voda je horúca, existuje riziko obarenia.**
- Spotrebič neponárajte do vody ani do inej tekutiny.
- Neprekračujte maximálny objem plnenia uvedený na spotrebičoch.
- Nádržku na vodu naplňajte len studenou vodou, nikdy nie mliekom ani inými tekutinami.
- Pri príprave espressa vždy používajte čerstvú vodu, aby bola chuť čo najlepšia.
- Ak nie je naplnená nádržka na vodu, spotrebič nepoužívajte.
- Spotrebič nepoužívajte bez odkvapkávacej tácky a odkvapkávacej mriežky, pokiaľ sa nepoužíva vyššia šálka alebo hrnček.
- Spotrebič nepoužívajte a nekladte na horúci povrch ani do blízkosti zdrojov tepla.
- **Upozornenie:** zabráňte rozliatiu tekutín na konektor.
- Tento spotrebič je určený len na použitie v domácnostiach. Výrobca nemôže niesť zodpovednosť za možné škody spôsobené nevhodným alebo nesprávnym použitím.
- Tento spotrebič nie je určený na obsluhu prostredníctvom externého časovača ani osobitného systému diaľkového ovládania.

Tento spotrebič je určený na používanie v domácnostiach a podobných priestoroch, ako napríklad v:









- kuchynských priestoroch pre zamestnancov v obchodoch, kanceláriách a iných pracovných priestoroch;
- obytných budovách na farmách;
- pre klientov v hoteloch, motelloch a iných typoch ubytovacích zariadení;
- v ubytovacích zariadeniach poskytujúcich nocľah a raňajky.

PRÍPRAVA NA POUŽITIE (obrázok na strane 3 a 4)



Prvé spustenie prístroja

- 1 Prístroj položte na rovný povrch. Zapojením prístroja zapnite jeho pohotovostný režim pri polovičnom zapnutí tlačidla . Naplňte nádržku čistou studenou vodou. Vložte filtračnú šálku do držiaka filtra a potom ho bez kávy pripevnite k varnej hlavici proti smeru hodinových ručičiek z polohy INSERT do polohy LOCK. Uistite sa, že gombík je vo vodorovnej polohe (polohe OFF).
- 2 Zapnite prístroj pomocou tlačidla . Úplne sa rozsvieti jeho indikátor, pričom začnú blikať tlačidlá  a .
- 3 Keď tlačidlá prestanú blikať, predhrievanie je dokončené. Stlačením tlačidla  spustíte proces prípravy. **POZNÁMKA:** ri prvom čerpaní vody môže vzniknúť hluk. Je to bežné. Prístroj zvnútra uvoľňuje vzduch. Hluk približne po 20 sekundách pomíne.
- 4 Po dokončení prípravy odstráňte rukoväť filtra v smere hodinových ručičiek a očistite filter a odkvapkávaciu tácku. Prístroj je pripravený na použitie. **POZNÁMKA:** o 20 minútach nečinnosti sa prístroj automaticky vypne.









Príprava espressa

- 5 Vložte filtračnú šálku na jednu šálku do rukoväti filtra. Pridajte jednu lyžičku mletej kávy a dôkladne ju stlačte tamperom alebo pridajte kapsulu ESE a vložte ju do filtračnej šálky. **Pomocou kapsúl ESE (Easy Serving Espresso) možno prípravu espressa zjednodušiť. Každá vopred zabalená kapsula obsahuje 7 gramov kávy, ktorá už je naporciovaná, stlačená a dôkladne uzavretá medzi 2 jemnými vrstvami filtračného papiera.**
- 6 Pripevnite filter k varnej hlavici proti smeru hodinových ručičiek z polohy INSERT do polohy LOCK.
- 7 Položte teplú šálku na odkvapkávaciu tácku. V režime dokončeného predhrievania, keď nepretržite a úplne svietia tlačidlá  a , stlačením tlačidla  spustíte proces prípravy.
- 8 Po chvíli začne vytekať káva špičkovej kvality. Keď prístroj prestane pracovať, káva e pripravená.
- 9 Teraz použite filtračnú šálku na dve šálky. Stlačte tlačidlo . Pripravíte 2 šálky espressa súčasne.
- 10 **POZNÁMKA: k začnú rýchlo blikať tlačidlá  a , môžete jednoducho stlačiť tlačidlo  alebo  na zrušenie prípravy alebo (krok 11)**
- 11 (krok 10) môžete spustiť odznova po vychladnutí ohrievača. Otočte gombík do polohy  a vypustíte horúcu vodu z hubice pary. Keď čerpadlo úplne vychladne, automaticky prestane pracovať. Vypnite gombík a pokračujte v príprave.









Príprava horúcej vody

- 12 V režime dokončeného predhrievania, keď nepretržite a úplne svietia tlačidlá  a , otočte gombík do polohy . Z hubice pary bude vytekať horúca voda. Po dosiahnutí požadovaného množstva gombík vypnite.

Napenenie mlieka a príprava kapučína alebo latté

- 13 Do nádoby nalejte 100 ml (na kapučíno) alebo 200 ml (na latté). **Poznámka: istite sa, že nádoba má priemer najmenej 70 ± 5 mm a zmestí sa do nej dvojnásobok objemu mlieka po jeho napnení.**
- 14 V režime dokončeného predhrievania, keď nepretržite a úplne svietia tlačidlá  a , stlačte tlačidlo . Začne blikať. **POZNÁMKA: používajte plnotučné mlieko z chladničky (NIE HORÚCE).**
- 15 Keď tlačidlo  prestane blikať, funkcia pary/napenenia mlieka bude pripravená. Pred napenením mlieka potlačte hubicu pary v smere odkvapkávacej tácky, otočte gombík do polohy  a uvoľňujte paru, kým neprestane vytekať voda. Potom funkciu pary vypnite otočením gombíka späť do vodorovnej polohy OFF.
- 16 Ponorte hubicu pary do mlieka približne 2 cm pod jeho hladinu a otočte gombík. Uistite sa, že hubica pary je umiestnená v polohe, vďaka ktorej sa mlieko v nádobe otáča v jednom smere zhora nadol.
- 17 Po dosiahnutí požadovanej úrovne peny gombík vypnite. **Poznámka: en čo sa prestane tvoriť para, očistite hubicu pary vlhkou špongiou, ale dávajte pozor, aby ste sa neporanili. Čerpadlo automaticky prestane pracovať po 3 minútach napeňovania mlieka.**
- 18 Napenené mlieko nalejte do pripraveného espressa a kapučíno alebo latté je hotové. Osladte ho podľa chuti a penu prípadne posypte trochu kakaového prášku. **POZNÁMKA: o naparení môžete espresso ihneď pripraviť znova stlačením tlačidla  alebo . Ak začnú rýchlo blikať tlačidlá  a , ochladte ohrievač a pokračujte v príprave (pozrite krok 11).**









Vlastný objem /

- 19 V režime dokončeného predhrievania, keď nepretržite a úplne svietia tlačidlá  a , podržte 3 sekundy stlačené tlačidlo  / , čím spustíte režim obnovenia. Stlačením tlačidla  /  spustíte prípravu a po pripravení požadovaného objemu ho stlačte znova na zastavenie. Odteraz je objem uložený na každé ďalšie použitie.
- 20 Ak chcete obnoviť predvolené výrobné nastavenie, stačí znova súčasne podržať 3 sekundy stlačené tlačidlá  a .

ČISTENIE A STAROSTLIVOSŤ

- 21 Spotrebič vypnite a odpojte napájací kábel. Pred čistením nechajte prístroj úplne vychladnúť. Všetky vonkajšie povrchy utrite navlhčenou handričkou. Pravidelne čistite nádržku na vodu, odkvapkávaciu tácku a odkvapkávaciu mriežku. Nikdy nepoužívajte žieravé ani abrazívne čistiace prostriedky a nikdy neponárajte spotrebič do kvapaliny! **POZNÁMKA: o umývačky riadu sú vhodné len filtračné šálky.**
- 22 Odpojte rukoväť filtra tak, že ju budete otáčať v smere hodinových ručičiek. Odstráňte zvyšky kávy alebo použitú kapsulu ESE. Vyberte filtračnú šálku z držiaka filtra, opláchnite ich čistou vodou a dôkladne ich vysušte.

DECALCIFYING

- 23 Odvápňovanie sa odporúča, ak v okamihu zapnutia prístroja 5-krát zablikajú všetky indikátory s 5 pípnutiami. Upozornenie na odvápňovanie sa zopakuje ešte 2-krát pri každom zapnutí spotrebiča, pokiaľ nevykonáte odvápňovanie alebo ho nezrušíte tak, že súčasne podržíte tlačidlá  a  a  3 sekundy. **POZNÁMKA: okiaľ sa nevykonáva pravidelne postup odvápňovania opísaný vyššie, na opravy kávovaru súvisiace s problémami s vodným kameňom sa nevzťahuje záruka.**
- 24 Naplňte nádržku na vodu vodou po úroveň 300 ml a potom pridajte odvápňovací prostriedok (alebo ju naplňte vodou a octom v pomere 1:1). Používajte len odvápňovací prostriedok šetrný k životnému prostrediu a vždy postupujte podľa pokynov výrobcu. V režime dokončeného predhrievania, keď nepretržite a úplne svietia tlačidlá  a  a súčasným podržaním tlačidiel  a  počas 3 sekúnd spustíte proces odvápňovania, v rámci ktorého budú postupne pomaly blikať tlačidlá  a . Po dokončení odvápňovania sa prístroj vráti do pohotovostného režimu. Pred použitím prístroja dvakrát vykonajte kroky 1 až 4.

Užite si svoj nový výrobok Electrolux!

RIEŠENIE PROBLÉMOV

PROBLÉM	MOŽNÁ PRÍČINA	RIEŠENIE
Z dolnej časti kávovaru uniká voda.	V odkvapkávacej táske je priveľa vody.	Vyčistite odkvapkávaciu tásku.
	Kávovar nefunguje.	Požiadajte o opravu autorizované servisné stredisko.
Voda vyteká mimo filtračnej šálky.	Na okraji filtra pri pripnutí k varnej hlavici sa nachádza kávový prášok.	Odstráňte kávový prášok na okraji filtra.
Espresso má kyslú (octovú) chuť.	Nebolo správne vykonané odvápnovanie	Vyčistite prístroj podľa krokov 1 až 4 v časti Prvé spustenie prístroja
	Kávový prášok sa dlho skladuje na horúcom a vlhkom mieste. Kávový prášok je znehodnotený.	Používajte čerstvý kávový prášok, prípadne skladujte nepoužitý kávový prášok na chladnom a suchom mieste. Po otvorení obalu kávového prášku ho dôkladne uzavrite a skladujte ho v chladničke, aby sa zachovala jeho čerstvosť.
Kávovar už nefunguje alebo vôbec nereaguje.	Zástrčka nie je správne zapojená.	Správne zapojte napájací kábel do uzemnenej zásuvky. Ak spotrebič stále nefunguje, požiadajte o opravu autorizované servisné stredisko.
Para/napeňovanie mlieka nefunguje očakávaným spôsobom.	Nesvieti biely indikátor.	Parnú stanicu možno používať na napeňovanie mlieka až vtedy, keď sa rozsvieti biely indikátor.
	Nádoba je príliš veľká alebo má nevhodný tvar.	Použite vysokú a úzku šálku, prípadne profesionálnu nádobu na napeňovanie mlieka.
	Použili ste odstredené mlieko	Použite plnotučné alebo čiastočne odstredené mlieko.
Indikátor pary rýchlo bliká	Nepretržité naparovanie počas 3 minút, po ktorom nebol obnovený gombík pary.	Obnovte gombík pary do polohy VYP.
Indikátor jednej šálky a indikátor dvoch šálok rýchlo blikajú	Dávkovanie 40 ml horúcej vody, po ktorom nebol obnovený gombík pary.	Obnovte gombík pary do polohy VYP.
	Gombík pary nebol obnovený po vychladnutí.	
	Teplota ohrievača je príliš vysoká.	Ochladte ho vykonaním KROKU 11
Indikátor jednej šálky, indikátor dvoch šálok a indikátor pary rýchlo blikajú	Nie je obnovený gombík pary, ale prístroj je zapnutý	Obnovte gombík pary do polohy VYP
VŠETKY indikátory 5-krát súčasne zablikajú	Je potrebné odvápnovanie	Vykonajte odvápnovanie
Rukoväť filtra je príliš pevná a nedá sa obsluhovať	Vo filtri sa nachádza príliš veľa kávového prášku	Naplňte filtračnú šálku menším množstvom kávového prášku

PROBLÉM	MOŽNÁ PRÍČINA	RIEŠENIE
Káva tečie po kvapkách	Príliš veľa prášku	Naplňte filtračnú šálku menším množstvom kávového prášku
	Kávový prášok je príliš jemný a prudko postláčaný	Použite hrubší kávový prášok alebo ho postláčajte menšou silou
	Filtračná šálka je zablokovaná	Vyčistite filtračnú šálku pomocou čistiacej ihlice

OCHRANA ŽIVOTNÉHO PROSTREDIA

Materiály označené symbolom  odovzdajte na recykláciu. Obal hodte do príslušných kontajnerov na recykláciu. Chráňte životné prostredie a zdravie ľudí a recyklujte odpad z elektrických a elektronických spotrebičov.

Nelikvidujte spotrebiče označené symbolom  spolu s odpadom z domácnosti. Výrobok odovzdajte v miestnom recyklačnom zariadení alebo sa obráťte na obecný alebo mestský úrad.

Spoločnosť Electrolux si vyhradzuje právo na zmenu výrobkov, informácií a špecifikácií bez predchádzajúceho upozornenia.

BİLEŞEN (RESİM SAYFA 2)

- | | |
|---|---|
| A. Güç göstergesi/butonu | J. Temizleme iğnesi* |
| B. Bir fincan göstergesi/butonu | K. Su haznesi kapağı |
| C. İki fincan göstergesi/butonu | L. Su haznesi kulbu |
| D. Buhar göstergesi/butonu | M. Su haznesi |
| E. Demleme başlığı | N. Fincan ısıtıcı |
| F. Bir fincan / E.S.E pod filtre kaşığı | O. Buhar düğmesi |
| G. İki fincanlık filtre kaşığı | P. Sıcak su / buhar başlığı (süt köpürtücü) |
| H. Filtre tutucu | Q. Damla izgarası |
| I. Tamper / ölçü kaşığı | R. Damla tepsisi |

* yalnızca belirli modellerde bulunur

GÜVENLİK ÖNERİSİ

Cihazı ilk kullanmadan önce aşağıdaki talimatları dikkatlice okuyun.

- Bu cihaz, gözetim altında bulunmaları veya cihazın güvenli şekilde kullanımı ve oluşabilecek tehlikeler hakkında bilgi verilmesi kaydıyla 8 yaş ve üzeri çocuklar ile fiziksel, duyuşsal veya zihinsel kapasitesi düşük ya da bilgi ve deneyimi olmayan kişiler tarafından kullanılabilir.
- Çocuklar cihazla oynamamalıdır.
- Temizlik ve kullanıcı bakımı, 8 yaşından küçük ve gözetim altında tutulmayan çocuklar tarafından yapılmamalıdır.
- Cihazı ve kablosunu 8 yaşından küçük çocukların erişemeyeceği bir yerde saklayın.
- Cihaz sadece bilgi etiketinde yer alan teknik özelliklere uygun voltaja ve frekansa sahip bir güç kaynağına bağlanabilir!
- Şu durumlar cihazı asla kullanmayın veya kaldırmayın
 - elektrik kablosu hasar gördüyse,
 - cihaz gövdesi zarar gördüyse.
- Cihaz yalnızca topraklı bir prize bağlı olmalıdır. Gerekirse 10 Ampere uyumlu bir uzatma kablosu kullanılabilir.
- Cihazın veya elektrik kablosunun zarar görmesi durumunda, bir tehlike meydana gelmesini önlemek için kablo değişimi üretici firma, servis yetkilisi veya benzer nitelikteki yetkinlik sahibi bir kişi tarafından yapılmalıdır.
- Cihazı her zaman düz bir yüzeye yerleştirin.
- Cihaz, her kullanım sonrasında ve her temizlik ve bakım öncesinde kapatılmalı ve fişi elektrik prizinden çekilmelidir.
- Cihaz ve aksesuarlar çalışma sırasında ısınır. Yalnızca belirtilen kulp ve düğmeleri kullanın. Temizlik veya saklama öncesinde soğumasını bekleyin.
- Elektrik kablosu cihazın sıcak parçalarına temas etmemelidir.
- Demleme işlemi süresince su haznesini çıkarmayın.
- Cihazda basınç olduğu için demleme işlemi süresince veya filtre tutucudan buhar / sıcak su çıkarken filtre tutucuyu çıkarmayın. **TEHLİKE! Yanma riski.**
- Filtre tutucuyu çıkarmadan önce su/buhar başlığından basıncı boşaltın (11. adımdaki talimatları takip edin).
- Uyarı: Buharla yanmamak için dikkat edin.**





- Buhar özelliği kullanılırken demleme başlığından sıcak su damlayabilir. **TEHLİKE! Sıcak su ile yanma riski.**
- Buhar musluğu açıldığında az miktarda basınçlı su gelir. Dikkatli olun ve buhar musluğunu yavaşça açın. **TEHLİKE! Sıcak su ile yanma riski.**
- Cihazı suya veya başka bir sıvıya daldırmayın.
- Cihazlarda belirtilen maksimum doldurma hacmini aşmayın.
- Su haznesine sadece soğuk su doldurun, süt veya başka sıvılar doldurmayın.
- En iyi lezzet için espresso demlerken daima taze su kullanın.
- Su haznesi dolu değilken cihazı kullanmayın.
- Uzun fincan veya termos kullanılmıyorsa, cihazı damla tepsisi veya damla ızgarası olmadan kullanmayın.
- Cihazı sıcak bir yüzeyde veya ısı kaynağının yakınında kullanmayın veya yakınına yerleştirmeyin.
- **Uyarı:** Bağlantı elemanının üzerine dökülmesini önleyin.
- Bu cihaz yalnızca evde kullanım için tasarlanmıştır. Uygun olmayan veya yanlış kullanımdan kaynaklanan olası hasar durumunda üretici herhangi bir sorumluluk kabul etmeyecektir.
- Bu cihaz, harici zamanlayıcı veya ayrı bir uzaktan kumanda sistemi ile çalıştırılmak üzere tasarlanmamıştır.

Bu cihaz ev içinde kullanılmak üzere tasarlanmıştır ve şu kullanım alanlarında da kullanılabilir:









- mağaza, ofis ve diğer çalışma ortamlarındaki personel mutfakları,
- çiftlik evleri,
- müşterilerin kullanıcı olduğu otel, motel ve diğer konaklama tesisleri veya
- oda-kahvaltı türü ortamlar.

BAŞLARKEN (sayfa 3 ve 4)'deki resimler





Makineyi ilk kez kullanma

- 1 Makineyi düz bir yüzeye yerleştirin. Makinenin fişini prize takın ve  düğmesini yarım çevirin ve makineyi bekleme moduna alın. Hazneyi soğuk su ile doldurun. Filtre kaşığına filtre tutucuya koyun ve içine kahve koymadan "INSERT" konumundan "LOCK" konumuna doğru saat yönünün tersine çevirerek demleme başlığına sıkın. Düğmenin yatay konumda olduğundan emin olun ("OFF" konumu).
- 2 Işığı tam yanan  düğmesine basarak makineyi çalıştırın,  ve  düğmeleri yanıp sönmeye başlar.
- 3 Düğmeler yanıp sönmeyi bıraktıkça ön ısıtma tamamlanır. Demlemeye başlamak için  düğmesine basın. **NOT: İlk defa su pompalarken ses çıkabilir. Bu, normal bir durumdur. Makineden hava çıkışı olur. Ses 20 saniye sonra durur.**
- 4 Demlemeden sonra, filtre tutucuyu saat yönünde çevirerek çıkarın, filtreyi temizleyin ve damla tepsisini boşaltın. Makine artık kullanıma hazırdır. **NOT: Makine hiçbir işlem yapılmazsa 20 dakika sonra otomatik olarak kapanır.**











Espresso hazırlama

- 5 Bir fincanlık filtre kaşığına filtre tutucuya yerleştirin. Bir kaşık öğütülmüş kahve ekleyin, tamper ile sıkıştırın veya filtre kaşığına E.S.E pod ekleyin. Espresso hazırlamayı kolaylaştırmak için E.S.E (Kolay Servis Espresso) Pod kullanılabilir. Her pod ölçülerek 2 ince filtre kağıdına sıkıştırılmış 7 gram kahve içerir.
- 6 Filtreyi "INSERT" konumundan "LOCK" konumuna saat yönünün tersine çevirerek demleme başlığına takın.
- 7 Damla tepsisine sıcak bir fincan koyun. "Ön ısınma tamamlandı" modunda  ve  düğmeleri sabit ve tam olarak yanarken,  düğmesine basarak demleme işlemini başlatın.
- 8 Kısa bir süre bekleyin. Kahve akmaya başlar. Makinenin çalışması durduğunda kahveniz hazır olur.
- 9 Şimdi iki fincanlık filtre kaşığına uygulayın.  düğmesine basın. Aynı anda 2 fincan espresso demleyin.
- 10 NOT:  ve  düğmeleri hızlı hızlı yanıp sönmeye başlarsa, demlemeyi iptal etmek için  veya  düğmesine basmanız veya (11.adıma) geçmeniz yeterlidir
- 11 (10. adım) demleme kazanı soğuduktan sonra yeniden başlayabilirsiniz. Düğmeyi  konumuna getirin ve buhar başlığından sıcak suyu boşaltın. Pompa soğutmayı tamamladığında otomatik çalışmayı durdurur. Düğmeyi kapatın ve demlemeye devam edin.









Sıcak su hazırlama

- 12 "Ön ısınma tamamlandı" modunda  ve  ve  düğmeleri birlikte sabit ve tam yanarken düğmeyi  konumuna çevirin. Buhar başlığından sıcak su gelir. İstenecek miktar geldiğinde düğmeyi kapatın.

Süt köpürtme ve kapuçino/latte hazırlama

- 13 Bir sürahiye kapuçino için 100 ml ve latte için 200 ml süt doldurun. Not: Sürahi çapının 70±5mm'den küçük olmamasına ve hacminin köpürtme sonrası, koyulan süt miktarının iki katını alabilecek büyüklükte olmasına dikkat edin.
- 14 "Ön ısınma tamamlandı" modunda  ve  ve  düğmeleri sabit ve tam olarak yanarken,  düğmesine basın. Düğme yanıp sönmeye başlar. NOT: Buzdolabı sıcaklığında (SICAK DEĞİL) tam yağlı süt kullanın.
- 15  düğmesinin yanıp sönmeye durduğunda buhar / süt köpürtme özelliği hazır olur. Süt köpürtmeden önce, buhar başlığını damla tepsisine doğru çevirin, düğmeyi  konumuna çevirin ve su durana kadar boyunca buhar verin ve ardından düğmeyi yatay, "OFF" konumuna, çevirerek buhar özelliğini kapatın.
- 16 Buhar başlığını sütün 2 cm altına batırıp düğmeyi açın. Buhar başlığını, sütü sürahinin içinde yukarıdan aşağıya tek yöne döndürecek şekilde yerleştirdiğinizden emin olun.
- 17 İstenecek köpük elde edildiğinde düğmeyi kapatın. Not: Buhar durur durmaz başlığı ıslak süngerle temizleyin ancak yanmamaya dikkat edin! Pompa, 3 dakikalık süt köpürtme işleminin ardından otomatik olarak durur.
- 18 Köpürtülen sütü hazırlanan espressoya eklediğinizde kapuçino/latte hazır olur. İsteğe göre şeker ekleyin ve köpüklü süte kakao serpin. NOT: Buhar işleminin hemen ardından  veya  düğmesine basarak yeniden espresso hazırlayabilirsiniz.  and  düğmeleri birlikte hızlı hızlı yanıp sönmeye başlarsa, demleme işlemine kazanı soğuttuktan sonra devam edin (bkz. 11. adım).

DIY / hacim



- 19 "Ön ısınma tamamlandı" modunda,  ve  ve  düğmeleri sabit ve tam yanarken, sıfırlama modunu başlatmak için  /  düğmesine 3 saniye boyunca basın. Demlemeyi başlatmak için  /  düğmesine basın ve istenecek hacim tamamlandığında durdurmak için tekrar basın. Bu hacim bundan sonraki işlemler için kaydedilir.
- 20  ve  düğmelerine aynı anda 3 saniye basılı tutarak fabrika ayarlarına geri dönebilirsiniz.







CLEANING AND CARE

21 Makineyi kapatın ve elektrik kablosunu prizden çekin. Temizliğe başlamadan önce makinenin tamamen soğumasını bekleyin. Tüm dış yüzeyleri nemli bir bezle silin. Su haznesini, damla tepsi ve ızgarasını düzenli olarak temizleyin. Asla yanıcı ve aşındırıcı temizlik maddeleri kullanmayın ve makineyi asla bir sıvının içine daldırmayın! **NOT: sadece filtre kaşıkları bulaşık makinesinde yıkanabilir.**

22 Filtre tutucuyu saat yönüne çevirerek ayırın. Kahve kalıntılarını temizleyin veya E.S.E pod kullanın. Filtre kaşığını filtre tutucudan çıkarın ve iki parçayı da temiz suyla yıkayıp iyice kurutun.

KİREÇ ÇÖZME

23 Makine açıldığında tüm göstergeler bip sesiyle 5 defa yanıp sönerse kireç çözme işlemi yapılması önerilir. Kireç çözme işlemi yapmazsanız veya uyarıyı  ve  ve  düğmelerine aynı anda 3 saniye basılı tutarak uyarıyı iptal etmezseniz, kireç çözme uyarısı cihazı her açışınızda 2 defa daha tekrar eder. **NOT: Yukarıda açıklanan kireç çözme işlemi düzenli olarak gerçekleştirilmezse, kahve makinesine kireçlenme sorunuyla ilgili yapılacak onarımlar garanti kapsamında yer almaz.**

24 Su haznesini 300 ml seviyesine kadar suyla doldurun ve ardından kireç çözücü ekleyin (veya 1'e 1 oranda su sirke karışımı ile doldurun). Yalnızca çevre dostu kireç çözücülerini kullanın ve her zaman üretici talimatlarına uyun. "Ön ısınma tamamlandı" modunda,  ve  ve  düğmeleri sabit ve tam olarak yanarken, kireç çözme işlemine başlamak için  ve  düğmelerine birlikte 3 saniye basılı tutun.  ve  düğmeleri art arda yavaşça yanıp söner. Kireç çözme tamamlandığında makine bekleme moduna döner. Makineyi kullanmadan önce 1'den 4'e kadar olan adımları iki kez uygulayın.

Yeni Electrolux ürününüzün keyfini çıkarın!

SORUN GİDERME

SORUN	OLASI NEDEN	ÇÖZÜM
Kahve makinesinin tabanından su sızıyor.	Damla tepsisinde çok fazla su var.	Lütfen damla tepsisini temizleyin.
	Kahve makinesi doğru çalışmıyor.	Lütfen onarım için yetkili servis merkeziyle iletişime geçin.
Filtre kaşığından su sızıyor.	Demleme başlığına kilitlendiğinde filtre kaşığının kenarında toz kahve oluyor.	Filtrenin kenarındaki toz kahveyi temizleyin.
Espresso kahvede asit (sirke) tadı var.	Kireç çözme doğru uygulanmadı	Makineyi "makineyi ilk kullanma" bölümündeki 1'den 4'e kadar olan adımlardaki gibi temizleyin
	Öğütülmüş kahve uzun süre sıcak ve nemli bir ortamda kalmış. Öğütülmüş kahve bozulmuş.	Taze öğütülmüş kahve kullanın veya öğütülmüş kahveyi serin ve kuru bir yerde muhafaza edin. Öğütülmüş kahve paketini açtıktan sonra tazelikliğini koruması için sıkıca kapatarak buzdolabında muhafaza edin.
Kahve makinesi çalışmayı durdurdu veya hiç çalışmıyor.	Güç kablosu iyi takılmamış.	Güç kablosunu topraklı bir prize doğru biçimde takın. Cihaz hala çalışmıyorsa, lütfen onarım için yetkili servis merkezi ile iletişime geçin.
Buhar / süt köpürtme düzgün çalışmıyor.	Beyaz gösterge lambası yanmıyor.	Buhar aparatı sadece beyaz gösterge lambası yandıktan sonra süt köpürtmek için kullanılabilir.
	Kap çok büyük veya şekli uygun değil.	Yüksek ve dar bir kap veya profesyonel süt köpürtme sürahisi kullanın.
	Az yağlı süt kullandınız	Tam yağlı veya yarım yağlı süt kullanın.
Buhar göstergesi hızlı hızlı yanıp sönüyor	3 dakika boyunca sürekli buhar kullandıktan sonra buhar düğmesi sıfırlanmadı.	Buhar düğmesini "OFF" konumuna getirerek sıfırlayın.
Bir fincan ve iki fincan göstergeleri hızlı hızlı yanıp sönüyor	40 ml sıcak su kullanıldı ve ardından buhar düğmesi sıfırlanmadı.	Buhar düğmesini "OFF" konumuna getirerek sıfırlayın.
	Soğuduktan sonra buhar düğmesi sıfırlanmıyor.	
	Kazan sıcaklığı çok yüksek.	11. ADIM'ı uygulayarak soğutun
Bir fincan, iki fincan ve buhar göstergeleri hızlı hızlı yanıp sönüyor	Buhar düğmesi sıfırlanmadı ama makine açıldı	Buhar düğmesini "OFF" konumuna getirin
TÜM göstergeler aynı anda 5 defa yanıp sönüyor	Kireç çözme işlemi gerekiyor	Kireç çözme işlemi gerçekleştirin
Filtre tutucu çok sıkı ve dönmüyor	Filtreye çok fazla kahve doldurulmuş	Filtre kaşığına daha az kahve doldurun

SORUN	OLASI NEDEN	ÇÖZÜM
Kahve damla damla akıyor	Çok fazla toz kahve	Filtre kaşığına daha az kahve doldurun
	Kahve çok ince öğütülmüş ve çok sıkıştırılmış	Kahveyi daha kalın öğütün veya daha az kuvvet uygulayarak sıkıştırın
	Filtre kaşığı tıkanmış	Filtre kaşığını temizlik iğnesiyle temizleyin

ÇEVREYLE İLGİLİ BİLGİLER

Şu sembole sahip malzemeler geri dönüştürülebilir  . Ambalajı geri dönüşüm için uygun konteynerlere koyun. Elektrikli ve elektronik cihaz atıklarının geri dönüşümüne ve çevre ve insan sağlığının korunmasına yardımcı olun.

Ev atığı sembolü  bulunan cihazları atmayın. Ürünü yerel geri dönüşüm tesislerinize gönderin ya da belediye ile irtibata geçin.

Electrolux bildirimde bulunmaksızın ürünleri, bilgileri ve teknik özellikleri değiştirme hakkını saklı tutar.

TÜKETİCİNİN SEÇİMLİK HAKLARI

- Malın ayıplı olduğunun anlaşılması durumunda tüketici;
 - Satılanı geri vermeye hazır olduğunu bildirerek sözleşmeden dönme,
 - Satılanı alıkoyup ayıp oranında satış bedelinden indirim isteme,
 - Aşırı bir masraf gerektirmediği takdirde, bütün masrafları satıcıya ait olmak üzere satılanın ücretsiz onarılmasını isteme,
 - İmkân varsa, satılanın ayıpsız bir misli ile değiştirilmesini isteme, seçimlik haklarından birini kullanabilir. Satıcı, tüketicinin tercih ettiği bu talebi yerine getirmekte yükümlüdür.
- Ücretsiz onarım veya malın ayıpsız misli ile değiştirilmesi hakları üretici veya ithalatçıya karşı da kullanılabilir. Bu fıkradaki hakların yerine getirilmesi konusunda satıcı, üretici ve ithalatçı müteselsilen sorumludur. Üretici veya ithalatçı, malin kendisi tarafından piyasaya sürülmesinden sonra ayıbın doğduğuna ispat ettiği takdirde sorumlu tutulmaz.
- Ücretsiz onarım veya malın ayıpsız misli ile değiştirilmesinin satıcı için orantısız güçlükleri beraberinde getirecek olması hâlinde tüketici, sözleşmeden dönme veya ayıp oranında bedelden indirim haklarından birini kullanabilir. Orantısızlığın tayininde malın ayıpsız değeri, ayıbın önemi ve diğer seçimlik haklara başvuranın tüketicisi açısından sorun teşkil edip etmeyeceği gibi hususlar dikkate alınır.
- Ücretsiz onarım veya malın ayıpsız misli ile değiştirilmesi haklarından birinin seçilmesi durumunda bu talebin satıcıya, üreticiye veya ithalatçıya yöneltilmesinden itibaren azami otuz iş günü, konut ve tatil amaçlı taşınmazlarda ise altmış iş günü içinde yerine getirilmesi zorunludur. Ancak, bu Kanunun 58 inci maddesi uyarınca çıkarılan yönetmelik eki listede yer alan mallara ilişkin, tüketicinin ücretsiz onarım talebi, yönetmelikte belirlenen azami tamir süresi içinde yerine getirilir. Aksi hâlde tüketici diğer seçimlik haklarını kullanmakta serbesttir.
- Tüketicinin sözleşmeden dönme veya ayıp oranında bedelden indirim hakkını seçtiği durumlarda, ödemiş olduğu bedelin tümü veya bedelden yapılan indirim tutarı derhâl tüketiciye iade edilir.
- Seçimlik hakların kullanılması nedeniyle ortaya çıkan tüm masraflar, tüketicinin seçtiği hakkı yerine getiren tarafta karşılır. Tüketici bu seçimlik haklarından biri ile birlikte 11/1/2011 tarihli ve 6098 sayılı Türk Borçlar Kanunu hükümleri uyarınca tazminat da talep edebilir.

Tüketici, garantiden doğan haklarının kullanılmasında ilgili olarak çıkabilecek uyuşmazlıklarda yerleşim yerinin bulunduğu veya tüketici işleminin yapıldığı yerdeki Tüketici Hakem Heyetine veya Tüketici Mahkemesine başvurabilir.

Üretici / İhracatçı :

ELECTROLUX APPLIANCES AB
BUSINESS SECTOR EMA-EMEA (SEE)
ST GÖRANSGÅTAN 143
SE-105 45 STOCKHOLM SWEDEN
TEL: +46 (8) 738 60 00
FAX: +46 (8) 738 63 35
www.electrolux.com

İthalatçı:

Electrolux Dayanıklı Tüketim
Mamulleri San. ve Tic. A.Ş.
TR-34435 Taksim-Beyoğlu-İstanbul
Müşteri Hizmetleri: 0 850 250 35 89
musteri_hizmetleri@electrolux.com
WEB: www.electrolux.com.tr

Kullanım Ömrü Bilgisi :

Kullanım ömrü küçük ev aletlerinde 7 yıl, diğer beyaz eşya ürünlerinde ise 10 yıldır. Kullanım ömrü, üretici ve/veya ithalatçı firmanın cihazınızla ilgili yedek parça temini ve bakım süresini ifade eder.

AEFF Yönetmeliğine Uygundur.

КОМПОНЕНТ (МАЛЮНОК НА СТОР. 2)

- | | |
|--|--|
| A. Індикатор/кнопка живлення | J. Стержень для очищення* |
| B. Індикатор/кнопка однієї порції | K. Кришка резервуара для води |
| C. Індикатор/кнопка двох порцій | L. Ручка резервуара для води |
| D. Індикатор/кнопка пари | M. Резервуар для води |
| E. Заварювальна головка | N. Підігрівач чашки |
| F. Фільтр для однієї порції/пакета E.S.E | O. Ручка подачі пари |
| G. Фільтр для двох порцій | P. Насадка для гарячої води/пари (капучинатор) |
| H. Тримач фільтра | Q. Решітка лотка для крапель |
| I. Темпер/мірна ложка | R. Лоток для крапель |

* Не на всіх моделях

ПОРАДИ ЩОДО БЕЗПЕКИ

Перед першим використанням пристрою уважно прочитайте наведені нижче інструкції.

- Діти віком від 8 років, а також особи з обмеженими фізичними, сенсорними чи розумовими здібностями й особи без відповідного досвіду та знань можуть користуватися цим пристроєм, якщо вони перебувають під наглядом або отримали вказівки щодо безпечного користування пристроєм і розуміють пов'язані ризики.
- Не дозволяйте дітям гратися з пристроєм.
- Діти можуть займатися чищенням і техобслуговуванням виробу, лише якщо їм виповнилося 8 років і вони перебувають під наглядом.
- Зберігайте пристрій і кабель у місці, недоступному для дітей, яким ще не виповнилося 8 років.
- Напруга й частота струму в мережі, до якої підключається пристрій, має відповідати значенням, указаним на таблиці з технічними даними!
- Не використовуйте і не беріть у руки пристрій, якщо:
 - пошкоджено кабель живлення;
 - пошкоджено корпус.
- Пристрій слід підключати лише до заземленої розетки. Можна використовувати подовжувач, розрахований на струм 10 А.
- Щоб уникнути небезпеки в разі пошкодження пристрою чи кабелю живлення, звертайтеся для його заміни до виробника, в офіційний сервісний центр або до фахівця.
- Встановлюйте пристрій тільки на рівній, горизонтальній поверхні.
- Перед очищенням і технічним обслуговуванням пристрій необхідно відключити від мережі й витягнути штекер із розетки.
- Пристрій і аксесуари під час роботи нагріваються. • Використовуйте лише спеціальні ручки й регулятори. Перед очищенням і зберіганням дайте пристрою охолонути.
- Кабель живлення не повинен торкатися гарячих частин пристрою.
- Не знімайте резервуар для води у процесі заварювання.

- Не знімайте тримач фільтра, коли відбувається заварювання чи з нього виходить пара / гаряча вода. Пристрій перебуває під тиском. **НЕБЕЗПЕКА! Існує ризик отримання опіку.**
- Перш ніж знімати тримач фільтра, спустіть тиск через насадку для гарячої води / пари (крок 11).
- **Увага! Пара може спричинити опік.**
- Під час використання функції пари із заварювальної головки може крапати гаряча вода. **НЕБЕЗПЕКА! Існує ризик отримання опіку в результаті контакту з гарячою водою.**
- Після відкриття ручки подачі пари з пристрою виходить гаряча вода. Відкривайте паровий клапан повільно й обережно. **НЕБЕЗПЕКА! Існує ризик отримання опіку в результаті контакту з гарячою водою.**
- Не занурюйте пристрій у воду чи іншу рідину.
- Не перевищуйте вказаний на пристрої максимальний об'єм наповнення.
- Забороняється наливати в резервуар молоко чи іншу рідину, крім холодної води.
- Щоб еспресо смакувало якнайкраще, використовуйте лише свіжу воду.
- Не вмикайте пристрій, якщо резервуар для води порожній.
- Знімати решітку й лоток для крапель можна лише для використання високої чашки чи кухля.
- Не використовуйте та не ставте пристрій на гарячу поверхню чи поряд із джерелом тепла.
- **Увага!** Пильнуйте, щоб вода не потрапила на штекер.
- Цей пристрій призначений виключно для побутового використання. Виробник не несе жодної відповідальності за пошкодження, спричинені неналежним або неправильним використанням.
- Пристрій не призначений для використання із зовнішнім таймером або системою дистанційного керування.





Цей пристрій призначений для використання в побутових та інших аналогічних сферах, зокрема:

- на кухнях для персоналу в магазинах, офісах тощо;
- на дачі;
- у готелях, мотелях та інших житлових приміщеннях;
- у закладах, що пропонують нічліг і сніданок.









ПОЧАТОК ВИКОРИСТАННЯ (мал. на стор. 3 і 4)

Перше увімкнення пристрою





- 1** Поставте пристрій на рівну поверхню. Підключіть пристрій до розетки. Кнопка  наполовину загориться, пристрій перебуває в режимі очікування. Налийте в резервуар чисту холодну воду. Вставте фільтр без кави в ручку і зафіксуйте його на заварювальній головці, повернувши проти годинникової стрілки з положення INSERT у положення LOCK. Переконайтеся, що ручка встановлена горизонтально (положення OFF).

- 2 Щоб увімкнути пристрій, натисніть кнопку . Кнопка повністю загориться, а кнопки  і  почнуть блимати.
- 3 Коли попереднє нагрівання завершиться, кнопки перестануть блимати. Натисніть кнопку , щоб розпочати заварювання. **ПРИМІТКА.** Перше закачування води може супроводжуватися шумом. Це нормальне явище. З пристрою виходить повітря. Шум зникне приблизно через 20 секунд.
- 4 Після заварювання зніміть ручку фільтра за годинниковою стрілкою, почистьте фільтр і лоток для крапель. Пристрій готовий до використання. **ПРИМІТКА.** Якщо не використовувати пристрій 20 хвилин, він автоматично вимкнеться.







Приготування еспресо





- 5 Вставте фільтр для однієї порції в ручку. Додайте ложку меленої кави і щільно втрамбуйте її темпером, або покладіть у фільтр пакет E.S.E. З пакета E.S.E. (Easy Serving Espresso) можна легко приготувати порцію еспресо. Пакет містить рівно 7 грам кави, герметично спресованої між 2 шарами тонкого фільтрувального паперу.
- 6 Зафіксуйте фільтр на заварювальній головці, повернувши його проти годинникової стрілки з положення INSERT у положення LOCK.
- 7 Поставте теплу чашку на лоток для крапель. Після завершення попереднього нагрівання кнопки  і  повністю горять, не блимаючи. Щоб розпочати заварювання, натисніть кнопку .
- 8 Трохи зачекайте, і високоякісна кава полетить в чашку. Коли пристрій припинить працювати, можете насолоджуватися запашним напоєм.
- 9 Тепер скористайтеся фільтром для двох порцій. Натисніть кнопку . Одночасно буде заварено 2 чашки еспресо.
- 10 **ПРИМІТКА.** Якщо кнопки  і  почали швидко блимати, просто натисніть  чи , щоб скасувати приготування кави, або (див. крок 11)
- 11 (з кроку 10) знову запустіть заварювання після охолодження бойлера. Поверніть ручку в положення , щоб випустити гарячу воду з парової насадки. Насос автоматично зупиниться після завершення охолодження. Поверніть ручку у вимкнене положення і знову запустіть заварювання.

Приготування гарячої води









- 12 Після завершення попереднього нагрівання кнопки  і  і  повністю горять, не блимаючи. Поверніть ручку в положення , з парової насадки полетить гаряча вода. Отримавши потрібну кількість води, поверніть ручку у вимкнене положення.

Froth milk and make cappuccino/latte

- 13 Налийте в кувалку молоко (100 мл для капучино або 200 мл для лате). **Зауважте, що діаметр кувалки повинен бути не менше ніж 70 ±5 мм, а його місткість має вдвічі перевищувати обсяг молока для спінювання.**
- 14 Після завершення попереднього нагрівання кнопки  і  і  повністю горять, не блимаючи. Натисніть кнопку , вона почне блимати. **ПРИМІТКА.** Використовуйте незбиране молоко з холодильника (НЕ ГАРЯЧЕ).
- 15 Якщо кнопка  перестала блимати, значить функція спінювання молока готова до використання. Перед спінюванням молока поверніть парову насадку в бік лотка для крапель. Поверніть ручку в положення  і випускайте пару 10 секунд, поки з насадки не перестане витікати вода. Потім вимкніть функцію пари, повернувши ручку в горизонтальне положення (OFF).
- 16 Занурте парову насадку приблизно на 2 см в молоко й увімкніть ручку. Парова насадка має бути розташована таким чином, щоб молоко в кувалці циркулювало в напрямку згори вниз.
- 17 Вимкніть ручку, коли буде досягнуто бажаного рівня спінювання. **Примітка.** Одразу після спінювання молока протріть парову насадку вологою губкою, але пильнуйте, щоб не обпектись. Насос автоматично зупиняється після спінювання молока протягом 3 хвилин.

- 18 Вилейте спінене молоко в заварений раніше еспreso. Капучино/лате готове. Додайте цукор і за бажанням трохи посипте піну какао-порошком. **ПРИМІТКА.** Одразу після використання функції пари можна знову заварювати еспreso за допомогою кнопки  або . Якщо кнопки  і  швидко блимають, охолодіть бойлер і заново запустіть заварювання (крок 11).









Налаштування обсягу /

- 19 Після завершення попереднього нагрівання кнопки  і  повністю горять, не блимаючи. Щоб розпочати налаштування, натисніть кнопку  /  та утримуйте її 3 секунди. Натисніть кнопку  / , щоб розпочати заварювання, і ще раз натисніть її після досягнення бажаного обсягу. Налаштований обсяг буде збережений і надалі використовуватиметься для приготування еспreso.
- 20 Щоб відновити заводські налаштування, одночасно натисніть кнопки  і  та утримуйте їх 3 секунди.

CLEANING AND CARE

- 21 Вимкніть пристрій і від'єднайте кабель живлення від розетки. Перш ніж починати очищення, зачекайте поки пристрій повністю охолоне. Протріть усі зовнішні поверхні вологою ганчіркою. Регулярно чистьте резервуар для води, решітку й лоток для крапель. Не використовуйте їдкі чи абразивні мийні засоби та не занурюйте прилад у рідину! **Зауважте, що в посудомийній машині можна мити лише фільтри.**
- 22 Від'єднайте ручку фільтра, повернувши її за годинниковою стрілкою. Викиньте залишки кави чи використаний пакет E.S.E. Витягніть фільтр із тримача, промийте його чистою водою й добре просушіть.

DECALCIFYING

- 23 Якщо після увімкнення пристрою всі індикатори блимають 5 разів і лунають 5 звукових сигналів, необхідно видалити накип. Якщо ви не видалите накип або не скасуєте операцію, одночасно натиснувши на 3 секунди кнопки  і  попередження буде повторюватися 2 рази після кожного наступного ввімкнення пристрою. **ПРИМІТКА.** Якщо регулярно не видаляти накип, це може спричинити проблеми в роботі кавоварки. Усунення таких несправностей не покривається гарантією.
- 24 Налийте в резервуар воду до позначки 300 мл, а потім додайте засіб для видалення накипу (або наповніть водою й оцтом у співвідношенні 1:1). Використовуйте лише екологічно безпечний засіб для видалення накипу і завжди дотримуйтесь інструкцій виробника. Після завершення попереднього нагрівання кнопки  і  повністю горять, не блимаючи. Щоб розпочати видалення накипу, одночасно натисніть та утримуйте протягом 3 секунд кнопки  і . У процесі видалення накипу по черзі повільно блимають кнопки  і . Після видалення накипу пристрій повертається в режим очікування. Перш ніж користуватися пристроєм, двічі виконайте кроки 1-4.

Користуйтеся новим пристроєм Electrolux із задоволенням!

УСУНЕННЯ НЕСПРАВНОСТЕЙ

ПРОБЛЕМА	МОЖЛИВА ПРИЧИНА	РІШЕННЯ
Знизу кавоварки витікає вода.	У лотку для крапель забагато води.	Почистьте лоток для крапель.
	Кавоварка несправна.	Для проведення ремонту зверніться до авторизованого сервісного центру.
Вода виливається з фільтра.	На обідку фільтра був кавовий порошок, коли ви закріплювали його на заварювальній головці.	Очистьте обідок фільтра від кавового порошку.
Еспресо має кислий присмак (оцет).	Видалення накипу було проведено неправильно	Виконайте дії 1-4 з розділу «Перше увімкнення пристрою»
	Кава тривалий час зберігалася в гарячому, вологому місці й зіпсувалася.	Використовуйте свіжий кавовий порошок або зберігайте його в прохолодному, сухому місці. Щоб кавовий порошок залишався свіжим, щільно закривайте упаковку та тримайте її в холодильнику.
Кавоварка не працює або не реагує на натиснення кнопок.	Штекер нещільно вставлений у розетку.	Правильно вставте штекер у заземлену розетку. Якщо пристрій все одно не працює, зверніться для проведення ремонту до авторизованого сервісного центру.
Функція пари/спінювання молока працює неналежним чином.	Білий індикатор не горить.	Парогенератор можна використовувати для спінювання молока лише після того, як загориться білий індикатор.
	Резервуар завеликий або має неподходящу форму.	Використовуйте високу й вузьку чашку чи спеціальний куваль для спінювання молока.
	Ви використали знежирене молоко	Використовуйте незбиране або нормалізоване молоко.
Індикатор пари швидко блимає	Подача пари здійснювалася протягом 3 хвилин без перерви і вимкнення ручки подачі пари.	Установіть ручку подачі пари в положення OFF.
Швидко блимають індикатори однієї та двох порцій кави	Ви налили 40 мл гарячої води і не вимкнули ручку подачі пари.	Установіть ручку подачі пари в положення OFF.
	Ручку подачі пари не було вимкнено після охолодження.	
	Зависока температура бойлера.	Для охолодження виконайте крок 11
Швидко блимають індикатори однієї та двох порцій кави й індикатор пари	Ручку подачі пари не було вимкнено і кавоварка залишається увімкненою	Установіть ручку подачі пари в положення OFF
Усі індикатори одночасно блимають 5 разів	Необхідно видалити накип	Видаліть накип

ПРОБЛЕМА	МОЖЛИВА ПРИЧИНА	РІШЕННЯ
Ручка фільтра рухається надто туго	У фільтрі забагато кавового порошку	Насипайте у фільтр менше порошку
Кава ледь крапає	Забагато порошку	Насипайте у фільтр менше порошку
	Каву дуже дрібного помелу було втрамбовано занадто щільно	Використовуйте каву грубішого помелу чи не втрамбовуйте її так щільно
	Фільтр заблокований	Почистьте фільтр за допомогою стержня

ОХОРОНА ДОВКІЛЛЯ

Здавайте на повторну переробку матеріали, позначені відповідним символом . Викидайте упаковку у відповідні контейнери для вторинної сировини. Допоможіть захистити навколишнє середовище та здоров'я інших людей і забезпечити вторинну переробку електричних і електронних приладів.

Не викидайте прилади, позначені відповідним символом , разом з іншим домашнім сміттям. Поверніть продукт до заводу із вторинної переробки у вашій місцевості або зверніться до місцевих муніципальних органів влади.

Компанія Electrolux залишає за собою право без попередження змінювати виробу, інформацію та технічні характеристики.



3481 E E6EC1 E5EC1 02 01 0721

Share more of our thinking at www.electrolux.com

electrolux.com/shop



Electrolux Floor Care AB
S:t Göransgatan 143
S-105 45 Stockholm
Sweden