

**LNA7NE18S**

<b>SQ</b>	Udhëzimet për përdorim   <b>Frigorifer me Ngrirje</b>	<b>3</b>
<b>BG</b>	Ръководство за употреба   <b>Хладилник-фризер</b>	<b>17</b>
<b>HR</b>	Upute za uporabu   <b>Zamrzivač hladnjak</b>	<b>32</b>
<b>ET</b>	Kasutusjuhend   <b>Külmik-sügavkülmuti</b>	<b>45</b>

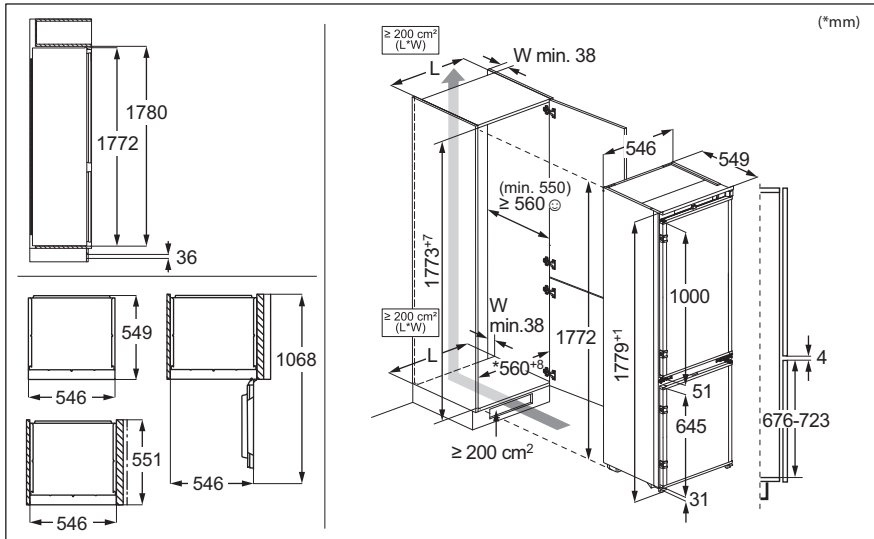

# INSTALIMI / МОТЖ / ПОСТАВЛЈАНЈЕ / ПАИГАЛДАМИНЕ



# ZHURMA / ШУМОБЕ / БУКА / HELID



# Mirë se vini në Electrolux! Faleminderit që keni zgjedhur pajisjen tonë.



Merrni këshilla të përdorimit, broshura, informacion për ndreqjen e problemeve, shërbimin dhe riparimin:  
[www.electrolux.com/support](http://www.electrolux.com/support)

Rezervohet mundësia e ndryshimeve.

## PËRMBAJTJA

1. INFORMACIONI I SIGURISË.....	3
2. UDHËZIMET PËR SIGURINË.....	5
3. PANELI I KONTROLLIT.....	8
4. PËRDORIMI I PËRDITSHËM.....	9
5. UDHËZIME DHE KËSHILLA.....	10
6. KUJDESI DHE PASTRIMI.....	12
7. ZGJIDHJA E PROBLEMEVE.....	13
8. TË DHËNAT TEKNIKE.....	15
9. INFORMACION PËR INSTITUTET E TESTIMIT.....	16
10. SHQETËSIME MJEDISORE.....	16

## 1. ⚠ INFORMACIONI I SIGURISË

Përpara instalimit dhe përdorimit të kësaj pajisjeje, lexoni me kujdes udhëzimet e dhëna. Prodhuesi nuk është përgjegjës për lëndimet apo dëmet si rezultat i instalimit apo përdorimit të pasaktë. Gjithmonë mbajini udhëzimet në një vend të sigurt dhe ku mund të arrihen lehtë për t'iu referuar në të ardhmen.

### 1.1 Siguria e fëmijëve dhe personave vulnerabël

- Kjo pajisje mund të përdoret nga fëmijë të moshës 8 vjeç e sipër dhe persona me aftësi të kufizuara fizike, ndijimesh ose mendore ose që nuk kanë eksperiencë dhe njohuri, nëse këta mbahen nën mbikëqyrje ose udhëzohen për përdorimin e sigurt të pajisjes dhe i kuptojnë rreziqet e përdorimit. Fëmijët e moshës nga 3 deri në 8 vjeç dhe personat me aftësi shumë të mëdha dhe komplekse të kufizuara lejohen të ngarkojnë dhe shkarkojnë pajisjen me kusht që të jenë udhëzuar siç duhet. Fëmijët më të vegjël

se 3 vjeç duhet të mbahen larg nga pajisja, përveçse kur mbikëqyren në mënyrë të vazhdueshme.

- Fëmijët duhet të mbikëqyren për t'u siguruar se nuk luajnë me pajisjen.
- Fëmijët nuk duhet të kryejnë pastrimin dhe mirëmbajtjen e pajisjes pa mbikëqyrje.
- Mbajeni të gjithë paketimin larg nga fëmijët dhe hidheni atë siç kërkohet.

## 1.2 Siguria e përgjithshme

- Kjo pajisje përdoret vetëm për mbajtjen e ushqimeve dhe të pijeve.
- Kjo pajisje është krijuar për përdorim shtëpiak në ambient të brendshëm.
- Kjo pajisje mund të përdoret në: zyra, dhoma hoteli, dhoma bujtine, dhoma hoteli rural, si dhe në vende të ngjashme ku përdorimi nuk tejkalon (mesatarisht) nivelet e përdorimit shtëpiak.
- Për të shmangur kontaminimin e ushqimit, respektoni udhëzimet e mëposhtme:
  - mos e hapni derën për periudha të gjata;
  - pastroni rregullisht sipërfaqet që mund të bien në kontakt me ushqimin dhe sistemet e aksesueshme të shkarkimit;
  - ruajeni mishin e pagatuar dhe peshkun në enë të përshtatshme në frigorifer, që të mos bien në kontakt me ushqimet e tjera ose të mos pikojnë mbi ushqimet e tjera.
- PARALAJMËRIM: Mbajini pa pangesa vrimat e ajrimit në kasën e pajisjes ose në strukturën inkaso.
- PARALAJMËRIM: Mos përdorni pajisje mekanike apo mjete të tjera për të përshpejtuar procesin e shkrirjes, përveç atyre të rekomanduara nga prodhuesi.
- PARALAJMËRIM: Mos e dëmtoni qarkun e ftohësit.
- PARALAJMËRIM: Mos përdorni pajisje elektrike brenda ndarëseve të ruajtjes së ushqimeve të pajisjes, përveç nëse janë lloji i rekomanduar nga prodhuesi.

- Mos përdorni spërkatësin e ujit dhe avullin për të pastruar pajisjen.
- Pastrojeni pajisjen me copë të butë e të njomë. Përdorni vetëm detergjentë neutralë. Mos përdorni produkte gërryese, materiale të ashpra pastruese, tretës ose objekte metalike.
- Kur pajisja lihet bosh për periudha të gjata kohe, fiken, shkrijeni, pastrojeni, thajeni dhe lëreni derën të hapur për të mos lejuar zhvillimin e mykut brenda pajisjes.
- Mos mbani substanca shpërthyes si kanaçe aerosoli me lëndë djegëse të ndezshme në këtë pajisje.
- Për të shmangur rreziqet, nëse kordoni elektrik është e dëmtuar, duhet zëvendësuar nga prodhuesi, qendra e autorizuar e shërbimit ose persona me kualifikim të ngjashëm.

## 2. UDHËZIMET PËR SIGURINË

### 2.1 Instalimi

#### PARALAJMËRIM!

Vetëm një person i kualifikuar duhet ta instalojë këtë pajisje.

- Hiqni të gjithë paketimin.
- Mos instaloni ose mos përdorni një pajisje të dëmtuar.
- Mos e përdorni pajisjen përpara se ta instaloni në strukturën inkaso për arsye sigurie.
- Ndiqni udhëzimet e veçanta për instalimin e pajisjes dhe ndërrimin e kahut të derës në dispozicion në faqen tonë ueb.
- Gjithmonë bëni kujdes kur e lëvizni pajisjen sepse është e rëndë. Përdorni gjithnjë doreza sigurie dhe këpucë të mbyllura.
- Sigurohuni që ajri të mund të qarkullojë rreth pajisjes.
- Pas instalimit të parë ose pas ndryshimit të kahut të derës, prisni të paktën 4 orë përpara se ta lidhni pajisjen me energjinë elektrike. Kjo bëhet për të lejuar që vaji të rrjedhë përsëri në kompresor.

- Përpara se të kryeni ndonjë lloj veprimi në pajisje (p.sh. ndryshimi i kahut të derës), hiqni spinën nga priza e energjisë.
- Mos e instaloni pajisjen pranë radiatorëve apo sobave, furrave apo pianurave, përveç kur specifikohet ndryshe në udhëzimet e instalimit.
- Mos e ekspozoni pajisjen ndaj shiut.
- Mos e instaloni pajisjen atje ku ka dritë të drejtpërdrejtë dielli.
- Mos e instaloni këtë pajisje në zona që kanë shumë lagështirë ose që janë shumë të ftohta.
- Kur e lëvizni pajisjen, ngrijeni nga buza e përparme për të shmangur gërvishtjen e dyshemesë.
- Mbroni dyshemenë nga gërvishtjet kur ndërroni krahun derën e pajisjes.
- Pajisja përmban një qese me absorbues lagështirë. Ajo nuk është lodër. Nuk është ushqim. Hidhjeni atë menjëherë.

### 2.2 Lidhja elektrike

#### PARALAJMËRIM!

Rrezik zjarri dhe goditjeje elektrike.

### **PARALAJMËRIM!**

Kur poziciononi pajisjen, sigurohuni që kordoni i energjisë të mos ngecë ose dëmtohet.

### **PARALAJMËRIM!**

Mos përdorni përshtatës me shumë spina dhe kablo zgjatuese.

### **KUJDES!**

Çdo ndërhyrje elektrike e nevojshme për të instaluar këtë pajisje duhet të kryhet nga një elektrikist i kualifikuar.

- Sigurohuni që parametrat në pllakën e specifikimeve të përkojnë me vlerat elektrike të rrjetit elektrik.
- Pajisja duhet të lidhet me tokëzimin.
- Përdorni gjithmonë një prizë me tokëzim të instaluar mirë.
- Nëse priza e linjës elektrike e shtëpisë s'është e tokëzuar, lidheni pajisjen me një tokëzim të veçantë në përputhje me rregulloret aktuale, duke u konsultuar me një elektrikist të kualifikuar.
- Sigurohuni që të mos dëmtoni elementët përbërës elektrikë (p.sh. spinën e rrjetit, kabllon e rrjetit, kompresorin). Kontaktoni Qendrën e autorizuar të shërbimit ose një elektrikist për të ndryshuar elementët përbërës elektrikë.
- Kabloja e rrjetit duhet të qëndrojë nën nivelin e spinës.
- Futeni spinën në prizë vetëm në fund të instalimit. Sigurohuni që rrjeti elektrik të jetë i arritshëm pas instalimit.
- Mos e shkëputni pajisjen duke tërhequr kabllon elektrike. Tërhiqeni gjithmonë nga spina.
- Kjo pajisje vjen me një spinë elektrike 13 A. Nëse është e nevojshme të ndërroni siguresën e spinës kryesore, përdorni vetëm siguresë 13 A ASTA (BS 1362) (vetëm në MB dhe Irlandë).

## 2.3 Përdorimi

### **PARALAJMËRIM!**

Rrezik lëndimi, djegiesh, goditjeje elektrike ose zjarri.



Pajisja përmban gaz të ndezshëm, izobutan (R600a), një gaz natyror me nivel të lartë pajtueshmërie me mjedisin. Bëni kujdes të mos shkaktoni dëmtime të qarku i agjentit ftohës që përmban izobutan.

- Mos i ndryshoni specifikimet e pajisjes.
- Ndalohet rreptësisht çdo përdorim i produktit inkaso më vete.
- Kjo pajisje është synuar për t'u përdorur në temperaturën e ambientit që shkon nga 10°C deri në 38°C. Diapazoni i specifikuar i temperaturës garanton funksionimin e duhur të pajisjes.
- Mos vendosni pajisje elektrike (p.sh. prodhues të akulloreve) në pajisje përveç nëse ato deklarohen të përdorshme nga prodhuesi.
- Nëse ndodh dëmtim i qarkut të ftohësit, sigurohuni që të mos ketë flakë dhe burime të ndezjes në dhomë. Ventiloni dhomën.
- Mos lejoni që objektet e nxehta të prekin pjesët plastike të pajisjes.
- Mos vendosni pije jo-alkolike në ndarjen e ngrirësit. Kjo do të krijojë presion mbi enën e pijeve.
- Mos mbani gaz dhe lëng të ndezshëm në pajisje.
- Mos vendosni produkte që marrin flakë ose sende të lagura me produkte të ndezshme brenda, pranë pajisjes ose mbi të.
- Mos e prekni kompresorin ose kondensatorin. Janë të nxehtë.
- Mos hiqni dhe mos prekni artikujt nga ndarja e ngrirësit nëse i keni duart të lagura ose të njoma.
- Mos e ngrini përsëri ushqimin që është shkrirë.
- Respektoni udhëzimet e ruajtjes që gjenden tek ambalazhimi i ushqimit të ngrirë.
- Mbështillini ushqimet me material mbështjellës përpara se t'i fusni në ndarjen e ngrirjes.
- Mos lejoni që ushqimi të bjerë në kontakt me sipërfaqet e brendshme të ndarjeve të pajisjes.

## 2.4 Ndryçimi i brendshëm

### PARALAJMËRIM!

Rrezik goditjeje elektrike.

- Ky produkt përmban një apo më shumë burime drite të kategorisë të efikasitetit të energjisë G.
- Në lidhje me llambat brenda produktit dhe llambat e pjesëve të këmbimit të shitura veçmas: Këto llamba janë prodhuar për kushte ekstreme fizike në pajisjet elektroshtëpiake, si p.sh. temperaturë, dridhje, lagështirë, ose janë prodhuar për të sinjalizuar informacion rreth statusit të përdorimit të pajisjes. Ato nuk janë prodhuar për t'u përdorur në aplikacione të tjera dhe nuk janë të përshtatshme për ndryçim në ambiente shtëpiake.

## 2.5 Kujdesi dhe pastrimi

### PARALAJMËRIM!

Rrezik plagosjeje ose dëmtim i pajisjes.

- Përpara mirëmbajtjes, çaktivizoni pajisjen dhe hiqeni spinën nga priza.
- Kjo pajisje përmban hidrokarbure në njësinë e ftohjes. Mirëmbajtja dhe rimbushja i njësisë duhet të bëhet vetëm nga një person i kualifikuar.
- Ekzaminoni rregullisht shkarkuesin e pajisjes dhe nëse është e nevojshme pastrojeni. Nëse shkarkuesi është i bllokuar, uji i shkrirë mblidhet në fund të pajisjes.

## 2.6 Shërbimi

- Për të riparuar pajisjen kontaktoni me qendrën e autorizuar të shërbimit. Përdorni vetëm pjesë rezervë origjinale.
- Ju lutemi vini re se vetëriparimi ose riparimi joprofesional mund të ketë pasoja

sigurie dhe mund të zhvlerësojë garancinë.

- Pjesët e mëposhtme rezervë janë të disponueshme për të paktën 7 vjet pas daljes nga qarkullimi të modelit: termostetet, sensorët e temperaturës, qarqet, burimet e dritës, dorezat e dyerve, menteshat e dyerve, vasketat dhe koshat. Guarnicionet e dyerve janë të disponueshme për të paktën 10 vjet pas daljes nga qarkullimi të modelit. Afati mund të jetë më i gjatë në vendin tuaj. Për informacion të mëtejshëm, vizitoni faqen tonë të internetit.
- Ju lutemi vini re se disa nga këto pjesë këmbimi janë të disponueshme vetëm për riparuesit profesionistë, dhe se jo të gjitha pjesët e këmbimit u përshtaten të gjitha modeleve.

## 2.7 Hedhja e mbeturinave

### PARALAJMËRIM!

Rreziku i lëndimit ose mbytjes.

- Shkëputeni pajisjen nga rrjeti i furnizimit elektrik.
- Prisni kabllon e lidhjes me rrjetin dhe hidhni atë.
- Hiqni kapësen e derës për të parandaluar bllokimin brenda pajisjes të fëmijëve dhe të kafshëve shtëpiake.
- Qarku i ftohjes dhe materialet e izolimit të kësaj pajisjeje nuk ndikojnë tek ozoni.
- Shkuma izoluese përmban gaz të ndezshëm. Kontaktoni autoritetin e bashkisë suaj për t'u informuar mbi mënyrën e duhur të hedhjes së pajisjes.
- Mos i shkaktoni dëmtime pjesës së njësisë së ftohjes që është afër shkëmbyesit të nxehtësisë.

## 3. PANELI I KONTROLLIT

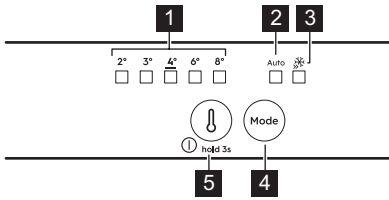

- 1 Tregues të temperaturës
- 2 Treguesi AI Cool Assist
- 3 Treguesi Extra Freeze
- 4 Butoni Mode
- 5 Butoni i rregullimit të temperaturës/  
Butoni NDEZUR/FIKUR

### 3.1 Ndezja/fikja

#### Ndezja

1. Vendoseni spinën elektrike në prizën e murit.
2. Shtypni butonin e rregullatorit të temperaturës nëse të gjithë treguesit LED janë të fikur.

#### Fikja

Vazhdoni të shtypnin butonin e rregullatorit të temperaturës për 3 sek. Të gjithë treguesit fiken.

### 3.2 Rregullimi i temperaturës

Shtypni rregullatorin e temperaturës. Treguesi i temperaturës LED aktualë pulson. Kur shtypni rregullatorin e temperaturës, cilësimi lëviz me një pozicion. Përsëritni procedurën derisa pajisja arrin temperaturën e kërkuar.

Sfera e temperaturës mund të ndryshojë ndërmjet 8 °C deri në 2 °C (e rekomanduar 4°C).



Temperatura e cilësuar do të arrihet brenda 24 o. Pas ikjes së dritave temperatura e caktuar ruhet.

### 3.3 AI CoolAssist

AI CoolAssist është një veçori e mundësuar nga të mësuarit e makinerive që rregullon cilësimet e pajisjes bazuar në modelet individuale të përdorimit, duke përfshirë frekuencën e hapjes së derës dhe ndërveprimet e tjera të përdoruesit me pajisjen. Kur aktivizohet, AI CoolAssist mundëson regjimet inteligjente të mëposhtme:

- menaxhimin e temperaturës: rregullon automatikisht temperaturën në ndarjet e frigoriferit dhe ngrirjes për të siguruar ruajtjen optimale të ushqimit.
- Auto Shopping Mode: rregullon automatikisht cilësimet e temperaturës në ndarjen e frigoriferit pas blerjeve të ushqimeve për të ftohur shpejt artikujt e shtuar rishtas. Ky modalitet aktivizohet automatikisht kur AI CoolAssist është ndezur.
- Auto Vacation Mode: zvogëlon konsumin e energjisë kur pajisja nuk është në përdorim për tre ose më shumë ditë rresht. Ky modalitet aktivizohet automatikisht kur AI CoolAssist është ndezur.

Për ta aktivizuar/çaktivizuar funksionin, shtypni butonin Mode.

Kur funksioni është i aktivizuar, AUTO ndizet ndërsa treguesit e tjerë fiken.

Për t'u kthyer te cilësimet manuale, shtypni butonin Mode derisa treguesi i temperaturës të ndizet.



Butoni i rregullimit të temperaturës është i çaktivizuar kur AI CoolAssist është i aktivizuar. Fikeni për të rregulluar temperaturën.



Aktivizimi i AI CoolAssist, ndërsa Extra Cool dhe/ose Extra Freeze janë ndezur, çaktivizon Extra Cool dhe Extra Freeze. Aktivizimi i Extra Cool dhe/ose Extra Freeze, ndërsa AI CoolAssist është ndezur, çaktivizon AI CoolAssist.

### 3.4 Funkzioni Extra Freeze

Funkzioni Extra Freeze përdoret për ngrirjen paraprake dhe ngrirjen e shpejtë në sekuençë në ndarjen e ngrirësit. Ky funksion përshpejton ngrirjen e ushqimit të freskët dhe mbron nga ngrohja produktet ushqimore të ruajtura tashmë.



Për të ngrirë ushqime të freskëta, aktivizoni funksionin Extra Freeze të paktën 24 orë përpara vendosjes së ushqimit për të përfunduar ngrirjen paraprake.

Për të aktivizuar funksionin Extra Freeze, shtypni butonin Mode. Treguesi Extra Freeze ndizet.



Ky funksion ndalon automatikisht pas një maksimumi prej 52 orë.

Për të çaktivizuar funksionin, shtypni butonin Mode përsëri. Treguesi Extra Freeze fiket.

Për t'u kthyer te cilësimet manuale, shtypni butonin Mode derisa treguesi i temperaturës të ndizet.

### 3.5 Alarmi i hapjes së derës

Nëse dera e frigoriferit lihet hapur për afërsisht 5 min, aktivizohet tingulli.

Shtypni ndonjë buton për të fikur sinjalizimin akustik.

Alarmi çaktivizohet pas mbylljes së derës.



Nëse nuk shtypni asnjë buton, tingulli çaktivizohet pas 1 orë.

### 3.6 Alarmi i temperaturës së lartë

Kur temperatura në ndarjen e ngrirësit është shumë e lartë, llambat e temperaturës pulsojnë dhe aktivizohet tingulli.

Shtypni ndonjë buton për të çaktivizuar alarmin dhe për të fikur tingullin.



Llambat e temperaturës vazhdojnë të pulsojnë derisa të rikthehen kushtet normale. Tingulli çaktivizohet automatikisht pas 1 orë.

## 4. PËRDORIMI I PËRDITSHËM

### 4.1 Vendosja e rafteve të derës

Për ruajtje më të lehtë të ushqimit, sirtarët e derës mund të vendosen në lartësi të ndryshme. Nxirreni sirtarin për ta ripozicionuar.

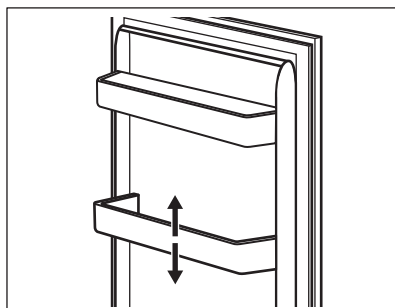

### 4.2 Raftet lëvizëse

Paretet e frigoriferit janë të pajisura me shina. Mund të ndryshoni pozicionin e rafteve.

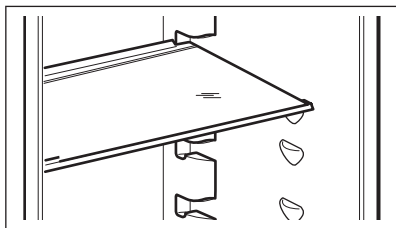

Mos e hiqni raftin prej xhami mbi sirtarin e zarzavateve për të siguruar qarkullimin e saktë të ajrit.

### 4.3 Sirtarët e zarzavateve

Ka sirtarë të veçantë në pjesën e poshtme të pajisjes të cilët janë të përshtatshëm për ruajtjen e frutave dhe zarzavateve.

### 4.4 Treguesi i temperaturës

Ka një tregues të temperaturës në paretin anësor të pajisjes. Simboli tregon pjesën më të ftohtë në frigorifer.

Nëse OK është sfaqur (A), vendosni ushqim të freskët në pjesën e treguar nga simboli.

Nëse jo (B), prisni të paktën 12 o dhe kontrolloni përsëri.

Nëse nuk është ende OK (B), cilësoni një temperaturë më të ftohtë.

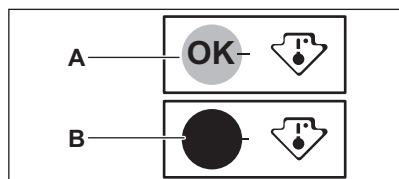

### 4.5 Ngrirja e ushqimit të freskët

Përdorni ndarjen e ngrirësit për ngrirjen e ushqimit të freskët dhe ruajtjen e ushqimit të ngrirë dhe shumë të ngrirë për kohë të gjatë.

Aktivizoni funksionin Extra Freeze të paktën 24 o përpara se të vendosni ushqimin për t'u ngrirë në ndarjen e ngrirjes.

Ruajini ushqimet e freskëta duke i shpërndarë në mënyrë të njëtrajshme në ndarjen ose sirtarin e parë nga lart.

Mos kapërceni sasinë maksimale të ushqimit që mund të ngrijë pa shtuar ushqim tjetër të freskët brenda 24 o (referojuni pllakës së vlerësimit).

Kur procesi i ngrirjes ka përfunduar, pajisja kthehet automatikisht në cilësimin e mëparshëm të temperaturës (shihni "funksioninExtra Freeze").



Temperatura brenda frigoriferit mund të ndryshojë.

Për më shumë informacion, referojuni "Këshilla për ngrirje".

### 4.6 Ruajtja e ushqimit të ngrirë

Kur aktivizoni pajisjen për herë të parë ose pas një periudhe të gjatë mospërdorimi, aktivizoni funksionin Extra Freeze të paktën 3 o përpara futjes së produkteve në ndarjen e ngrirësit.

Për të ruajtur sasi të mëdha ushqimi, hiqni sirtarët dhe vendoseni ushqimin direkt në sirtarë, të paktën 15 mm larg nga dera.

#### ⚠️ KUJDES!

Nëse energjia elektrike është fikur për më gjatë sesa vlera e treguar në pllakën e vlerësimit nën "koha e ngritjes", ushqimi i shkrirë duhet të konsumohet menjëherë. Referojuni "Alarmi i temperaturës së lartë".

## 5. UDHËZIME DHE KËSHILLA

### 5.1 Si të kursejmë energjinë

- Ngrirja: Konfigurimi origjinal siguron përdorimin më të efektshëm të energjisë.

- Ftohja: Konfigurimi me sirtarët në pjesën e poshtme të pajisjes dhe rafte të shpërndarë në mënyrë të barabartë siguron përdorimin më të efektshëm të

- energjisë. Pozicioni i koshëve të dyerve nuk ndikon në konsumin e energjisë.
- Mos e hapni shpesh derën ose mos e lini hapur për një kohë më të gjatë sesa nevojitet.
  - Ngrirja: Sa më i ftohtë cilësimi i temperaturës, aq më i lartë konsumi i energjisë.
  - Ftohja: Mos e vendosni temperaturën shumë të lartë, përveç rastit kur këtë gjë e kërkojnë karakteristikat e ushqimit.
  - Nëse temperatura e ambientit është e lartë, rregullatori i temperaturës është caktuar të japë temperaturë të ulët dhe pajisja është e mbushur plot, kompresori mund të punojë pa ndërprerje duke shkaktuar formimin e brymës ose akullit në aparatin e avullimit. Në këtë rast, vendoseni rregullatorin e temperaturës në një temperaturë më të lartë për të lejuar shkrirjen automatike.
  - Mos i mbulonit rretjen ose vrimat e ventilimit.
  - Sigurohuni që produktet ushqimore brenda pajisjes të lejojnë qarkullimin e ajrit përmes vrimave në fund të pjesës së brendshme të pajisjes.

## 5.2 Këshilla për ngrirje

- Mos ngrini shishe ose kanoçe me lëngje, veçanërisht pijet që përmbajnë dioksid karboni. Mund të shpërthejnë gjatë ngrirjes.
- Mos vendosni ushqim të nxehtë në ndarjen e ngrirës.
- Mos vendosni ushqim të freskët të pangrirë direkt pranë ushqimit tashmë të ngrirë.
- Mos hani kuba akulli, akull ose lëpirëse akulli menjëherë pasi i nxirni nga ngrirësi për të shmangur morth.
- Mos e ngrini përsëri ushqimin e shkrirë.

## 5.3 Ruajtja e ushqimit të ngrirë

- Ndarja e ngrirës është shënuar me  **\*\*\*\***.
- Parametrat e duhëra të temperaturës, që garantojnë ruajtjen e produkteve të ngrira, janë ato që vendosin një temperaturë më ulët ose të barabartë me -18°C.

- Parametrat më të larta të temperaturës brenda pajisjes mund të sjellin shkurtimin e jetëgjatësisë së ushqimit.
- E gjithë ndarja e ngrirës është e përshtatshme për ruajtjen e produkteve të ngrira ushqimore.
- Lini hapësirë të mjaftueshme rrotull ushqimit për të lejuar qarkullimin e lirshëm të ajrit.

## 5.4 Jetëgjatësia në raft për ndarjen e ngrirës

Lloji i ushqimit	Jetëgjatësia (muaj)
Bukë	3
Frutat (përveç agrumeve)	6 - 12
Zarzavate	8 - 10
Ushqimet e mbetura, pa mish	1 - 2
<b>Bulmeti:</b>	
Gjalp	6 - 9
Djathi i butë (p.sh. mocarela)	3 - 4
Djathë i fortë (p.sh. parmixhano, çedar)	6
<b>Fruta deti:</b>	
Peshk me yndyrë (p.sh. salmon, skumbri)	2 - 3
Peshk pa yndyrë (p.sh. merluc, gjuhëz)	4 - 6
Karkaleca deti	12
Guaska dhe midhje	3 - 4
Peshk i gatuar	1 - 2
<b>Mishi:</b>	
Shpezë	9 - 12
Mish lope	6 - 12
Mish derri	4 - 6
Mish qengji	6 - 9
Salsiçe	1 - 2
Proshutë	1 - 2
Ushqimet e mbetura, me mish	2 - 3

## 5.5 Si të mbajmë ushqimet në frigorifer



Ndarja e ushqimeve të freskëta është e shënuar (në pllakën e vlerësimit) me



- Cilësimi i mirë i temperaturës që garanton ruajtjen e ushqimit të freskët është temperatura më pak ose e barabartë me +4°C.
- Gjithmonë përdorni enë të mbyllura për lëngjet dhe ushqimin, për të shmangur daljen e aromave ose shijeve në ndarje.
- Për të shmangur kontaminimin mes ushqimit të gatuar dhe të pagatuar,

mbulojini ushqimet e gatuar dhe ndajini ato nga ato të pagatuarat.

- Mbështilleni dhe vendoseni mishin në raftin e xhamit që ndodhet mbi sirtarin e zarzavateve.
- Shkrijeni ushqimin brenda frigoriferit.
- Mos vendosni ushqim të nxehtë brenda në pajisje.
- Pastroni frutat dhe zarzavatet dhe vendosini në një sirtar të përkushtuar (sitari i zarzavateve).
- Mos mbani fruta ekzotike në frigorifer.
- Mos mbani zarzavate si domate, patate, qepë dhe hudhra në frigorifer.
- Mbyllini shishet përpara sesa t'i futni në frigorifer.

## 6. KUJDESI DHE PASTRIMI



### PARALAJMËRIM!

Referojuni kapitujve të sigurisë.

### 6.1 Pastrimi i pjesës së brendshme

Përpara përdorimit të parë, pastroni pjesën e brendshme dhe të gjithë aksesorët me ujë të vakët dhe sapun neutral, pastaj thajini.



### KUJDESI!

Aksesorët dhe pjesët e pajisjes nuk janë të përshtatshme për larje në lavastovilje.

### 6.2 Pastrimi periodik

Pastroni pajisjen rregullisht:

- Pastroni pjesën e brendshme dhe aksesorët me ujë të vakët dhe sapun neutral. Shpëlajini dhe thajini.
- Fshini guarnicionet e dyerve rregullisht.

### 6.3 Shkrijja e ngrirësit

Bryma eliminohet automatikisht nga avulluesi i ndarjes së ngrirësit gjatë përdorimit normal. Uji i shkrijes derdhet përmes një zgavre në një enë të veçantë ku avullon.

Pastroni rregullisht vrimën e kullimit të ujit të shkrijes në mes të kanalit të ndarjes së frigoriferit.

Përdorni pastruesin e tubave të dhënë me pajisjen.

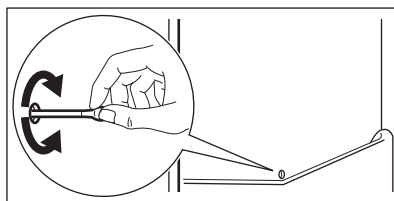

### 6.4 Shkrijja e akullit të dollapit të ngrirjes

Ndarja e ngrirësit nuk ka brymë. Nuk ka asnjë krijim të brymës në paretet e brendshme ose në ushqim, kur pajisja është në përdorim.

### 6.5 Periudha e mospërdorimit

Kur pajisja nuk përdoret për një periudhë të gjatë, merrni masat paraprake të mëposhtme:

1. Shkëputeni pajisjen nga furnizimi me elektricitet.
2. Hiqni të gjithë ushqimin.
3. Pastroni pajisjen dhe të gjithë aksesorët.
4. Lëreni derën paksa hapur për të shmangur formimin e erërave të pakëndshme.

## 7. ZGJIDHJA E PROBLEMEVE

### PARALAJMËRIM!

Referojuni kapitujve të sigurisë.

### 7.1 Çfarë duhet bërë nëse...

Problemi	Shkaku i mundshëm	Zgjidhja
Pajisja nuk punon.	Pajisja është e fikur.	Ndizni pajisjen.
	Spina e pajisjes nuk është lidhur siç duhet me prizën e rrjetit.	Futeni në prizë siç duhet spinën e pajisjes.
	Nuk ka tension në prizën e rrjetit.	Lidhni një pajisje tjetër elektrike në prizën e rrjetit. Kontaktoni një elektrikist të kualifikuar.
Pajisja është e zhurmshme.	Pajisja nuk mbështetet siç duhet.	Kontrolloni nëse pajisja qëndron e fiksuar.
Është aktiv alarmi akustik ose vizual.	Ka pak kohë që kabina është ndezur.	Referojuni tek "Alarmi i temperaturës së lartë" ose "Alarmi i hapjes së derës".
	Temperatura në pajisje është tepër e lartë.	Referojuni tek "Alarmi i temperaturës së lartë" ose "Alarmi i hapjes së derës".
	Dera është lënë hapur.	Mbyllni derën.
Kompresori punon vazhdimisht.	Temperatura është vendosur gabim.	Referojuni kapitullit "Paneli i kontrollit".
	Shumë ushqim është vendosur në të njëjtën kohë.	Prisni disa orë e më pas kontrolloni sërish temperaturën.
	Temperatura e dhomës është shumë e lartë.	Referojuni kapitullit "Instalimi".
	Ushqimi i futur në pajisje është shumë i ngrohtë.	Lëreni ushqimin të ftohet në temperaturën e dhomës përpara se ta ruani.
	Dera nuk është mbyllur siç duhet.	Referojuni seksionit "Mbyllja e derës".
	Funksioni Extra Freeze është i aktivizuar.	Shikoni seksionin "Funksioni Extra Freeze".
Kompresori nuk fillon menjëherë pas shtypjes së "Extra Freeze", ose pas ndryshimit të temperaturës.	Kompresori ndizet pas një periudhe kohore.	Kjo është normale, nuk ka ndodhur asnjë gabim.
Dera është e pakalibruar ose pengon skarën e ventilimit.	Pajisja nuk është e niveluar.	Shikoni udhëzimet e instalimit.
Dera nuk hapet lehtë.	Jeni përpjekur të rihapni derën menjëherë pas mbylljes.	Prisni pak sekonda mbas mbylljes dhe rihapjes së derës.

<b>Problemi</b>	<b>Shkaku i mundshëm</b>	<b>Zgjidhja</b>
Llamba nuk punon.	Llamba është në gjendje gatishmërie.	Mbyllni dhe hapni derën.
	Llamba është me defekt.	Kontakttoni qendrën e shërbimit të autorizuar.
Ka shumë brymë dhe akull.	Dera nuk është mbyllur siç duhet.	Referojuni seksionit "Mbyllja e derës".
	Guarnicioni është i deformuar ose i ndotur.	Referojuni seksionit "Mbyllja e derës".
	Ushqimi nuk është mbështjellë siç duhet.	Mbështilleni ushqimin siç duhet.
	Temperatura është vendosur gabim.	Referojuni kapitullit "Paneli i kontrollit".
	Pajisja është mbushur plotësisht dhe është vendosur në temperaturën më të ulët.	Vendosni një temperaturë më të lartë. Referojuni kapitullit "Paneli i kontrollit".
	Temperatura e vendosur në pajisje është tepër e ulët dhe temperatura e ambientit është tepër e lartë.	Vendosni një temperaturë më të lartë. Referojuni kapitullit "Paneli i kontrollit".
Uji rrjedh në pllakën e pasme të frigoriferit.	Gjatë procesit automatik të shkrirjes së akullit, bryma shkrihet në pllakën e pasme.	Kjo është e saktë.
Ka shumë ujë të kondensuar brenda frigoriferit.	Dera është hapur shumë shpesh.	Hapeni derën vetëm kur është e nevojshme.
	Dera nuk është mbyllur plotësisht.	Sigurohuni që dera të jetë mbyllur plotësisht.
	Ushqimi i ruajtur nuk është mbështjellë.	Mbështilleni ushqimin në paketime të përshtatshme përpara se ta ruani në pajisje.
	Kjo është normale që gjatë verës dhe vjeshtës më shumë kondensim mund të formohet për shkak të rritjes së lagështirës së ajrit dhe ushqimit. Frigoriferi nuk prodhon ndonjë lagështirë. Pas kësaj periudhe, lagështira në frigorifer pakësohet vetë.	Në verë dhe vjeshtë, vendosni temperaturën më të ngrohtë në frigorifer (afërsisht 6-7°C).
Ka pika uji në raftet e xhamit.	Ka shumë lagështirë brenda frigoriferit.	Fshini raftet e xhamit me një copë për të hequr pikat e ujit.
Ujë rrjedh brenda frigoriferit.	Ushqimi pengon ujin nga rrjedhja në mbledhësin e ujit.	Sigurohuni se ushqimi nuk prek pllakën e pasme.
	Shkarkuesi i ujit është bllokuar.	Pastroni shkarkuesin e ujit.
Uji rrjedh në dysheme.	Shkarkuesi i ujit të shkrirjes nuk është i lidhur me enën e avullimit poshtë kompresorit.	Bashkangjisni shkarkimin e ujit të shkrirjes në enën e avullimit.

Problemi	Shkaku i mundshëm	Zgjidhja
Temperatura nuk mund të caktohet.	Është aktivizuar Extra Freeze funksioni.	Çaktivizoni Extra Freeze funksionin me dorë ose prisni derisa funksioni të çaktivizohet automatikisht. Shikoni seksionin "funksioni Extra Freeze"
Temperatura në pajisje është tepër e ulët/e lartë.	Temperatura nuk është vendosur siç duhet.	Vendosni një temperaturë më të lartë/më të ulët.
	Dera nuk është mbyllur siç duhet.	Referojuni seksionit "Mbyllja e derës".
	Ushqimi është shumë i nxehtë.	Lejoni që ushqimi të ftohet përpara ruajtjes.
	Mos ushqim është ruajtur në të njëjtën kohë.	Ruani më pak ushqim në të njëjtën kohë.
	Dera është hapur shumë shpesh.	Hapeni derën vetëm nëse është e nevojshme.
	Funksioni Extra Freeze është i aktivizuar.	Referojuni seksionit "Extra Freeze funksion".
	Nuk ka qarkullim të ajrit të ftohtë në pajisje.	Siguroi qarkullim të ajrit të ftohtë në pajisje. Referojuni kapitullit "Udhëzime dhe këshilla".
Sipërfaqe brenda ndarjes së frigoriferit janë më të ngrohta.		Kjo është normale.
Dritat LED të caktimit të temperaturës pulsojnë njëkohësisht.	Ka ndodhur një gabim në matjen e temperaturës.	Kontaktoni qendrën e shërbimit të autorizuar. Sistemi i ftohjes do të vazhdojë ta mbajë ushqimin të ftohtë, por rregullimi i temperaturës nuk do të jetë i mundur.



Nëse problemi vazhdon, lidhuni me qendrën e autorizuar të shërbimit.

## 7.2 Ndërrimi i llambës

Për zëvendësimin e llambës, kontaktoni Qendrën e shërbimit të autorizuar.

## 7.3 Mbyllja e derës

1. Pastroni guarnicionet e derës.
2. Për të rregulluar derën, referojuni udhëzimeve të instalimit.
3. Për të zëvendësuar unazat me të meta të dyerve, kontaktoni qendrën e shërbimit të autorizuar.

## 8. TË DHËNAT TEKNIKE

Informacioni teknik është në etiketën e energjisë dhe në pllakën e të dhënave të pajisjes, e cila mund të jetë e vendosur në pajisje ose brenda saj.

### Vetëm për Zvicrën

Tensioni: 220-240 V

Frekuenca: 50 Hz

### Vetëm për BE-në

Kodi QR në etiketën e energjisë të dhënë me pajisjen jep një lidhje interneti tek informacioni që lidhet me performancën e pajisjes në databazën e EU EPREL. Ruajeni etiketën e energjisë për referencë së bashku me manualin e përdorimit dhe të gjitha

dokumentet e tjera që ofrohen me këtë pajisje. Të njëjtin informacion mund ta gjeni gjithashtu në EPREL duke përdorur lidhjen <https://eprel.ec.europa.eu>, si dhe emrin e modelit dhe numrin e produktit që gjeni në pllakën e specifikimeve të pajisjes. Shikoni lidhjen [www.theenergylabel.eu](http://www.theenergylabel.eu) për informacion të detajuar rreth etiketës së energjisë.

### Vetëm për MB-në

Kodi QR në etiketën e energjisë të dhënë me pajisjen jep një lidhje interneti tek informacioni që lidhet me performancën e pajisjes. Ruajeni etiketën e energjisë për referencë së bashku me manualin e përdorimit dhe të gjitha dokumentet e tjera që ofrohen me këtë pajisje.

## 9. INFORMACION PËR INSTITUTET E TESTIMIT

Instalimi dhe përgatitja e pajisjes për çfarëdo verifikimi të EcoDesign duhet të jetë në përputhje me:

UK	BS EN 62552
BE, Zvicër, Izrael	EN 62552
Australi	IEC 62552
Afrikë e Jugut	SANS 62552

EBA	UAE.S 5010-3:2022
-----	-------------------

GCC	SASO-2892_2018
-----	----------------

Kërkesat për ventilimin, dimensionet e zgavrës dhe hapësirat minimale të pasme duhet të jenë siç përcaktohet në këtë "Manual përdorimi" të "Instalimi". Kontaktoni me prodhuesin për çdo informacion tjetër të mëtejshëm, duke përfshirë planet e ngarkimit.

## 10. SHQETËSIME MJEDISORE

Ricikloni materialet me simbolin . Vendoseni paketimin në kutitë përkatëse për ta ricikluar. Ndihmoni në mbrojtjen e mjedisit dhe të shëndetit të njeriut duke ricikluar mbeturinat e pajisjeve elektrike dhe

elektronike. Mos i hidhni pajisjet e shënuara me simbolin  me mbeturinat shtëpiake. Kthejeni produktin në qendrën tuaj lokale të riciklimit ose kontaktoni zyrën tuaj komunale..

## Добре дошли в Electrolux! Благодарим Ви, че избрахте нашия уред.



Вижте полезни съвети за употреба, брошури, отстраняване на неизправности, информация за сервиз и ремонт:  
[www.electrolux.com/support](http://www.electrolux.com/support)

Запазваме си правото на изменения.

## СЪДЪРЖАНИЕ

1. ИНСТРУКЦИИ ЗА БЕЗОПАСНОСТ.....	17
2. ИНФОРМАЦИЯ ЗА БЕЗОПАСНОСТ.....	19
3. КОНТРОЛЕН ПАНЕЛ.....	22
4. ЕЖЕДНЕВНА УПОТРЕБА.....	24
5. ПОЛЕЗНИ СЪВЕТИ.....	25
6. ГРИЖА И ПОЧИСТВАНЕ.....	26
7. ОТСТРАНЯВАНЕ НА НЕИЗПРАВНОСТИ.....	27
8. ТЕХНИЧЕСКИ ДАННИ.....	30
9. ИНФОРМАЦИЯ ЗА ИЗПИТВАЩИ ЛАБОРАТОРИИ.....	31
10. ОПАЗВАНЕ НА ОКОЛНАТА СРЕДА.....	31

## 1. ⚠ ИНСТРУКЦИИ ЗА БЕЗОПАСНОСТ

Преди монтирането и употребата на уреда прочетете внимателно предоставените инструкции. Производителят не носи отговорност за наранявания или повреди, резултат от неправилен монтаж или употреба. Винаги дръжте инструкциите на безопасно и достъпно място за справка в бъдеще.

### 1.1 Безопасност за деца и лица в неравностойно положение

- Този уред може да бъде използван от деца над 8-годишна възраст, както и от лица с намалени физически, сетивни и умствени възможности или от лица без опит и познания, само ако те са под наблюдение или бъдат инструктирани относно безопасната употреба на уреда и разбират възможните рискове. Деца на възраст от 3 до 8 години и хора с тежки и комплексни увреждания могат да зареждат и

разтоварват уреда, при условие че са надлежно инструктирани за това. Деца под 3-годишна възраст трябва да се държат далеч от уреда, освен ако не са под постоянно наблюдение.

- Децата трябва да бъдат под наблюдение, за да се гарантира, че не си играят с уреда.
- Деца не трябва да извършват почистване или поддръжка на уреда, когато са без надзор.
- Дръжте всички опаковки далече от деца и изхвърлете опаковките по местните правила.

## **1.2 Обща безопасност**

- Този уред е предназначен само за съхранение на храни и напитки.
- Този уред е предназначен за домашна употреба в затворени помещения.
- Този уред може да се използва в офиси, стаи в хотел, стаи в мотел, къщи за гости и други подобни места за настаняване, където това използване не надвишава (средно) нивото на домашна употреба.
- За да се избегне замърсяването на храна, следвайте инструкциите по-долу:
  - не дръжте вратата отворена в продължение на дълги периоди;
  - редовно почиствайте повърхностите, които могат да влязат в контакт с храна и достъпните отводнителни системи;
  - съхранявайте сурови меса и риба в подходящите съдове в хладилник, за да не влязат в контакт или потекат върху друга храна.
- **ПРЕДУПРЕЖДЕНИЕ:** Внимавайте вентилационните отвори в корпуса на уреда или във вградената структура да не са възпрепятствани.
- **ПРЕДУПРЕЖДЕНИЕ:** Не използвайте механични устройства или други средства за ускоряване на

процеса на размразяване, освен препоръчаните от производителя.

- **ПРЕДУПРЕЖДЕНИЕ:** Не повреждайте хладилната верига.
- **ПРЕДУПРЕЖДЕНИЕ:** Не използвайте ел. уреди в отделенията за съхранение на храна, освен ако не са от типа, препоръчан от производителя.
- Не използвайте водна струя или пара, за да почистите уреда.
- Почистете уреда с мокра, мека кърпа. Използвайте само неутрални почистващи препарати. Не използвайте абразивни кърпи, разтворители или метални предмети.
- Когато уредът стои празен за дълъг период – изключете го, размразете го, почистете уреда и оставете вратата отворена, за да избегнете образуването на мухал във вътрешността на уреда.
- Не съхранявайте експлозивни субстанции, като кутии аерозол със запалимо гориво в този уред.
- Ако захранващият кабел е повреден, той трябва да се замени от производителя, от упълномощен сервизен център или от лица със сходна квалификация, за да се избегне риск.

## 2. ИНФОРМАЦИЯ ЗА БЕЗОПАСНОСТ

### 2.1 Инсталация



#### **ВНИМАНИЕ!**

Само квалифицирано лице може да извърши монтажа на уреда.

- Махнете всички опаковки.
- Не монтирайте и не използвайте повреден уред.
- Не използвайте уреда, преди да го инсталирате във вградената конструкция заради безопасността.
- Следвайте отделните инструкции за монтаж на уреда и обръщане на вратата, налични на нашия уебсайт.
- Винаги внимавайте, когато местите уреда, тъй като е тежък. Винаги

използвайте предпазни ръкавици и затворени обувки.

- Уверете се, че има свободна циркулация на въздуха около уреда.
- При първи монтаж или след обръщане на вратата, изчакайте поне 4 часа, преди да свържете уреда към захранването. Това се налага, за да може маслото да протече обратно в компресора.
- Преди да извършвате каквито и да било действия върху уреда (напр. обръщане на вратата), извадете щепсела от контакта.
- Не монтирайте уреда в близост до радиатори или печки, фурни или

- котлони, освен ако в инструкциите за монтаж не е посочено друго.
- Не излагайте уреда на дъжд.
- Не монтирайте уреда на места, където има пряка слънчева светлина.
- Не инсталирайте този уред на места, които са прекалено влажни или студени.
- Когато премествате уреда, повдигнете го откъм предния ръб, за да избегнете надраскване на пода.
- Защитете пода от надраскване, когато обръщате вратата на уреда.
- Уредът съдържа торбичка с дехидратант. Това не е играчка. Това не е храна. Моля, изхвърлете я незабавно.

## 2.2 Електрическо свързване

### **ВНИМАНИЕ!**

Риск от пожар или токов удар.

### **ВНИМАНИЕ!**

При позициониране на уреда се уверете, че захранващият кабел не е закачен или повреден.

### **ВНИМАНИЕ!**

Не използвайте разклонители или адаптери с много входове.

### **ПРЕДУПРЕЖДЕНИЕ!**

Всички електрически работи, необходими за инсталиране на този уред, трябва да се извършват от квалифициран електротехник.

- Уверете се, че параметрите на табелката с технически данни са съвместими с електрическите данни на захранващата мрежа.
- Уредът трябва да се заземи.
- Винаги използвайте правилно инсталиран, устойчив на удари контакт.
- Ако контактът за битово захранване не е заземен, свържете уреда към отделно заземяване в съответствие с действащите нормативни разпоредби, като се консултирате с квалифициран електротехник.

- Внимавайте да не повредите електрическите компоненти (напр. щепсел, захранващ кабел, компресор). Свържете се с оторизирания сервизен център или електротехник, за да смените електрическите компоненти.
- Захранващият кабел трябва да е под нивото на щепселда.
- Включете захранващия щепсел към контакта само в края на инсталацията. Уверете се, че щепселът за захранване е достъпен след монтаж.
- Не изключвайте уреда, като дърпате от захранващия кабел. Винаги издърпвайте щепсела на захранването.
- Този уред е снабден със захранващ щепсел 13 А. Ако се налага да смените предпазителя на захранващия кабел, използвайте само предпазител от 13 А ASTA (BS 1362) (само за Обединеното кралство и Ирландия).

## 2.3 Използване

### **ВНИМАНИЕ!**

Риск от контузии, изгаряния, електрически удар или пожар.



Уредът съдържа запалим газ, изобутан (R600a), природен газ с високо ниво на екологична съвместимост. Внимавайте да не причините повреда на хладилната верига със съдържание на изобутан.

- Не променяйте техническите спецификации на уреда.
- Всяка употреба на вградения продукт като свободно стоящ е строго забранена.
- Този уред е предназначен за използване при температура на околната среда от 10°C до 38°C. Посоченият температурен диапазон гарантира правилното функциониране на уреда.
- Не поставяйте електрически уреди (напр. машини за сладолед) в уреда, освен ако това не е посочено от производителя.
- Ако възникне повреда на хладилната верига, уверете се, че няма пламъци и

източници на възпламеняване в помещението. Проветрете стаята.

- Не позволявайте на горещи предмети да докосват пластмасовите части на уреда.
- Не поставяйте безалкохолни напитки във фризерното отделение. Това ще доведе до образуване на налягане върху контейнера за напитки.
- Не съхранявайте запалим газ и течност в уреда.
- Не поставяйте запалими продукти или предмети, които са намокрени със запалими продукти, в близост до уреда или върху него.
- Не докосвайте компресора или кондензатора. Те са горещи.
- Не премахвайте и не докосвайте нищо от фризерното отделение, ако ръцете Ви са мокри или влажни.
- Не замразявайте отново храна, която е била размразена.
- Спазвайте инструкциите за съхранение върху опаковката на замразената храна.
- Опаковайте храните в материал, подходящ за контакт с храна, преди да ги поставите в отделението на фризера.
- Не допускайте храна да влиза в съприкосновение с вътрешните стени на отделенията на уреда.

## 2.4 Вътрешно осветление

### **ВНИМАНИЕ!**

Опасност от токов удар.

- Този продукт съдържа един или повече източници на светлина от клас на енергийна ефективност G.
- Относно лампата(ите) в продукта и резервните лампи, продавани отделно: Тези лампи са предназначени да издържат на екстремни физически условия в домакинските уреди, като температура, вибрации, влажност или са предназначени да сигнализират информация за експлоатационното състояние на уреда. Те не са предназначени за използване по друг начин и не са подходящи за осветяване на помещения в дома.

## 2.5 Грижа и почистване

### **ВНИМАНИЕ!**

Опасност от нараняване или повреда на уреда.

- Преди поддръжка на уреда го изключете и извадете щепсела от захранващия контакт.
- Този уред съдържа въглеродороди в охлаждащия блок. Само квалифицирано лице трябва да извършва поддръжката и зареждането на уреда.
- Редовно проверявайте източването на уреда и при необходимост го почиствайте. Ако източването е запушено, размразената вода се събира на дъното на уреда.

## 2.6 Обслужване

- За поправка на уреда се свържете с оторизирания сервизен център. Използвайте само оригинални резервни части.
- Моля, имайте предвид, че собственоръчната поправка или поправката, която не е извършена от специалист, може да има последици, свързани с безопасността и да анулира гаранцията.
- Следните резервни части са налични в продължение на поне 7 години след спиране на модела от производство: термостати, температурни сензори, печатни платки, светлинни източници, дръжки на врати, панти на врати, тави и кошници. Уплътненията за врати са налични в продължение на поне 10 години след спиране на модела от производство. Периодът може да е по-дълъг за Вашата страна. За повече информация, моля, посетете нашия уебсайт.
- Моля, имайте предвид, че някои от тези резервни части са налични само за професионални техници и не всички резервни части са подходящи за всички модели.

## 2.7 Изхвърляне

### ⚠ ВНИМАНИЕ!

Риск от нараняване или задушаване.

- Изключете уреда от електрозахранването.
- Отрежете захранващия кабел и го изхвърлете.
- Отстранете вратичката, за да не могат деца и домашни любимци да се заключат в уреда.

- Хладилната верига и изолационните материали на този уред са благоприятни за озона.
- Изолационната пяна съдържа възпламеним газ. Свържете се с общинските власти за информация за това как да изхвърлите уреда правилно.
- Не повреждайте частта на охлаждащия блок, който е близо до топлообменника.

## 3. КОНТРОЛЕН ПАНЕЛ

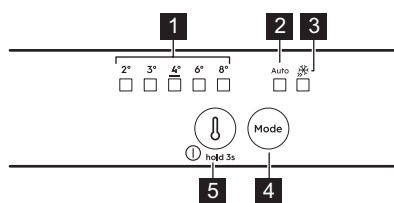

- 1 Индикатори за температура
- 2 Индикатор AI Cool Assist
- 3 Extra Freeze индикатор
- 4 Mode бутон
- 5 Бутон за регулиране на температурата/  
Бутон за ВКЛ./ИЗКЛ.

### 3.1 Включване/Изключване

#### Включване

1. Включете щепсела в стенния контакт.
2. Натиснете регулатора на температурата, ако не свети нито един LED индикатор.

#### Изключване

Задръжте бутона на терморегулатора за 3 сек. Всички индикатори се изключват.

### 3.2 Регулиране на температурата

Натиснете терморегулатора. Индикаторът за настоящата температура LED ще започне да мига. Всеки път, когато натиснете терморегулатора, настройката се премества с една позиция. Повторете

процедурата, докато уредът достигне необходимата температура.

Температурата може да варира между 8 °C и 2 °C (препоръчва се 4°C).



Зададената температура се достига в рамките на 24 ч.. Зададената температура остава запазена и при спиране на тока.

### 3.3 AI CoolAssist

AI CoolAssist е функцията, управлявана от машинно обучение, която регулира настройките на уреда въз основа на индивидуалните модели на използване, включително честотата на отваряне на вратата и други взаимодействия на потребителя с уреда. Когато е активирана, AI CoolAssist активира следните интелигентни режими:

- управление на температурата: автоматично регулира температурата в отделенията на хладилника и фризера, за да гарантира оптимално съхранение на храната.
- Auto Shopping Mode: автоматично регулира настройките на температурата в отделенията на хладилника след пазаруване, за да охладят бързо новодобавените продукти. Този режим се активира автоматично, когато AI CoolAssist е включен.
- Auto Vacation Mode: намалява консумацията на енергия, когато уредът

не се използва в продължение на три или повече последователни дни. Този режим се активира автоматично, когато AI CoolAssist е включен.

За активиране/деактивиране на функцията натиснете бутон Mode.

Когато функцията е включена, AUTO светва, а другите индикатори изгасват.

За да се върнете към ръчната настройка, натиснете бутона Mode, докато индикаторът за температура светне.



Бутонът за регулиране на температурата е деактивиран, когато AI CoolAssist свети. Изключете го, за да регулирате температурата.



Активирането на AI CoolAssist, докато Extra Cool и/или Extra Freeze са включени, деактивира Extra Cool и Extra Freeze.  
Активирането на Extra Cool и/или Extra Freeze, докато AI CoolAssist е включена, деактивира AI CoolAssist.

### 3.4 Extra Freeze функция

Функцията Extra Freeze се използва, за последователно извършване на предварително замразяване и бързо замразяване във фризерното отделение. Тази функция ускорява замразяването на прясна храна и предотвратява затопляне на вече съхраняваните хранителните продукти.



За да замразите пресни хранителни продукти, активирайте функцията Extra Freeze най-малко 24 ч преди поставянето на хранителни продукти за завършване на процеса на предварително замразяване.

За да активирате функцията Extra Freeze, натиснете бутона Mode. Индикаторът Extra Freeze светва.



Функцията спира автоматично след максимум 52 ч.

За да деактивирате функцията, натиснете отново бутона Mode. Индикаторът Extra Freeze се изключва.

За да се върнете към ръчната настройка, натиснете бутона Mode, докато индикаторът за температура светне.

### 3.5 Аларма за отворена врата

Ако вратата на хладилника бъде оставена отворена в продължение на приблизително 5 мин, се включва звук сигнал.

Натиснете произволен бутон, за да изключите звуковата аларма.

Алармата се деактивира след затваряне на вратата.



Ако не натиснете произволен бутон, звукът се изключва след 1 ч.

### 3.6 Аларма за висока температура

Когато температурата във фризерното отделение е твърде висока, светодиодите за температурата мигат и се чува звук.

Натиснете произволен бутон, за да деактивирате алармата и да изключите звука.



Температурните светодиоди продължават да мигат до възстановяването на нормалните условия. Звуковият сигнал се изключва автоматично след 1 ч.

## 4. ЕЖЕДНЕВНА УПОТРЕБА

### 4.1 Позициониране на рафтовете за вратата

За по-лесно съхранение на храните, рафтовете на вратата могат да се поставят на различна височина. Издърпайте рафта нагоре, за да го промените на позицията.

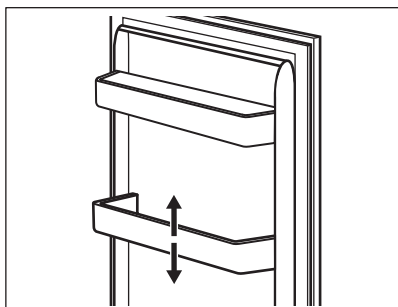

### 4.2 Подвижни рафтове

Стените на хладилника са снабдени с плъзгачи. Можете да промените положението на рафтовете.

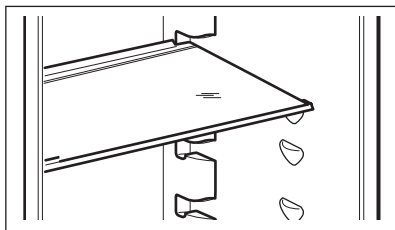

Не премествайте стъклените рафтове над чекмеджето за зеленчуци, за да осигурите правилна циркулация на въздуха.

### 4.3 Чекмеджета за зеленчуци

Уредът е пригоден със специални чекмеджета в долната му част, които са подходящи за съхранение на плодове и зеленчуци.

### 4.4 Индикатор за температурата

На страничната стена на уреда има индикатор за температура. Символът показва най-студената зона в хладилника.

Ако ОК се покаже (А), поставете прясна храна в зоната, обозначена със символа. Ако не (В), изчакайте поне 12 ч и проверете отново.

Ако все още не е ОК (В), задайте по-ниска температура.

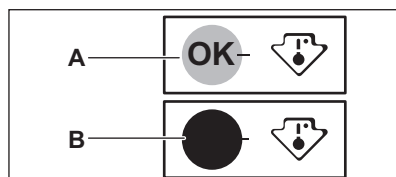

### 4.5 Замразяване на пресни хранителни продукти

Използвайте фризерното отделение за замразяване на пресни хранителни продукти и за съхранение на замразени и дълбоко замразени хранителни продукти.

Активирайте функцията Extra Freeze най-малко 24 ч, преди да поставите хранителните продукти във фризерното отделение.

Съхранявайте пресните хранителни продукти, разпределени равномерно в първото отделение или чекмедже отгоре надолу.

Не превишавайте максималното количество храна, което може да се замрази, без да добавяте други пресни хранителни продукти вътре в уреда 24 ч (вижте табелката с данни).

Когато процесът на замразяване приключи, уредът автоматично възвръща предишната настройка за температура (вижте „функция Extra Freeze“).



Температурата в хладилника може да се промени.

За повече информация вижте „Препоръки за замразяване“.

## 4.6 Съхранение на дълбоко замразени храни

Когато активирате уреда за първи път или след дълъг период, през който уредът не е използван, активирайте Extra Freeze функцията поне 3 ч преди да поставите продуктите в отделението за замразяване.

За да съхранявате големи количества храна, извадете чекмеджетата и поставете

храната директно върху рафтовете, поне 15 мм далеч от вратичката.

### ПРЕДУПРЕЖДЕНИЕ!

Ако електрозахранването е било изключено за по-дълго от стойността, посочена на табелката с данни под "Време на повишаване", размразената храна трябва да се консумира незабавно. Вижте „Аларма за висока температура“.

## 5. ПОЛЕЗНИ СЪВЕТИ

### 5.1 Съвети за енергоспестяване

- Фризер: Първоначалната конфигурация осигурява най-ефективно използване на енергия.
- Хладилник: Най-ефективното използване на енергия се осигурява при конфигурацията, когато чекмеджетата са в долната част на уреда, а рафтовете са разпределени равномерно. Положението на поставките на вратата не влияе на консумацията на енергия.
- Не отваряйте вратата често и не я оставайте отворена по-дълго от необходимото.
- Фризер: Колкото по-ниска е настроената температура, толкова по-голямо ще бъде потреблението на енергия.
- Хладилник: Не задавайте твърде висока температура, за да спестите енергия, освен ако характеристиките на храната не го изискват.
- Ако температурата на околната среда е висока и контролът на температурата е настроен на ниска температура, и уредът е напълно зареден, компресорът може да работи непрекъснато, причинявайки скреж или образуване на лед върху изпарителя. В този случай настройте контрола на температурата на по-висока температура, за да се позволи автоматично размразяване.
- Не покривайте вентилационните решетки и отвори.

- Уверете се, че хранителните продукти в уреда позволяват циркулация на въздуха чрез съответните отвори по задната стена на уреда.

### 5.2 Препоръки за замразяване

- Не замразявайте бутилки или консерви с течности, по-специално напитки, съдържащи въглероден диоксид. Могат да избухнат по време на замразяване.
- Не поставяйте гореща храна във фризерното отделение.
- Не поставяйте пресни, незамразени хранителни продукти директно до вече замразени хранителни продукти.
- Не консумирайте ледени кубчета, лед или ледени близалки непосредствено след изваждането им от фризера.
- Не замразявайте повторно размразена храна.

### 5.3 Съвети за съхранение на дълбоко замразени храни

- Фризерното отделение е маркирано с  **\*\*\***.
- Добрата настройка на температурата, която осигурява консервиране на замразени хранителни продукти, е температура, по-ниска или равна на  $-18^{\circ}\text{C}$ .
- По-високите температурни настройки в уреда може да доведат до по-кратък срок на годност на храната.

- Цялото фризерно отделение е подходящо за съхранение на замразени хранителни продукти.
- Оставете достатъчно място около храната, за да може въздухът да циркулира свободно.

## 5.4 Срок на годност при съхранение в камерата

Вид храна	Срок на годност (месеци)
Хляб	3
Плодове (с изкл. на цитруси)	6 - 12
Зеленчуци	8 - 10
Останала храна, несъдържаща месо	1 - 2
<b>Млечни продукти:</b>	
Краве масло	6 - 9
Меко сирене (напр. моцарела)	3 - 4
Твърдо сирене (напр. пармезан, чедър)	6
<b>Морски дарове:</b>	
Тлъсти риби (напр. съомга, скумрия)	2 - 3
Нетлъсти риби (напр. треска, писия)	4 - 6
Скариди	12
Белени миди и черни миди	3 - 4
Готвена риба	1 - 2
<b>Месо:</b>	
Домашни птици	9 - 12
Говеждо	6 - 12
Свинско	4 - 6
Агнешко	6 - 9
Наденици	1 - 2

Вид храна	Срок на годност (месеци)
Шунка	1 - 2
Останала храна, съдържаща месо	2 - 3

## 5.5 Съвети за съхраняване на хранителни продукти в хладилник



Отделението за пресни хранителни продукти е означено (на табелката с данни) с .

- Температури по-ниски или равни на +4°C са най-подходящи при настройка, за да се осигури запазването на прясна храна.
- Винаги използвайте затворени съдове за течности и храна, за да се избегне наличието на миризми и аромати в отделението.
- За да се избегне контакта между сготвена и сурова храна, загънете сготвената храна и я отделете от суровата.
- Увийте и поставете месото на стъкления рафт над чекмеджето за зеленчуци.
- Размразете храната в хладилника.
- Не поставяйте гореща храна в уреда.
- Почистете плодовете и зеленчуците и ги поставете в специално чекмедже (чекмедже за зеленчуци).
- Не съхранявайте екзотични плодове в хладилника.
- Не съхранявайте зеленчуци като домати, картофи, лук и чесън в хладилника.
- Затворете бутилките, преди да ги поставите в хладилника.

## 6. ГРИЖА И ПОЧИСТВАНЕ



### ВНИМАНИЕ!

Вижте глава „Безопасност“.

### 6.1 Почистване на вътрешността

Преди първа употреба почистете вътрешността и всички принадлежности с

хладка вода и неутрален сапун, след което ги подсушете.

**⚠ ПРЕДУПРЕЖДЕНИЕ!**

Акcesoарите и частите на уреда не са подходящи за миене в съдомиялна машина.

## 6.2 Периодично почистване

Почиствайте оборудването редовно:

- Почистете вътрешността и принадлежностите с хладка вода и неутрален сапун. Изплакнете ги и ги избършете до сухо.
- Редовно забърсвайте уплътненията на вратата.

## 6.3 Размразяване на хладилника

Ледът автоматично бива отстранен от изпарителя на отделението на хладилника при нормална употреба. Водата от размразяването се оттича през съда в специален контейнер, където се изпарява.

Редовно почиствайте отвора за оттичане на размразената вода в средата на канала на отделението на хладилника.

Използвайте приспособлението за почистване на тръби, предоставено с уреда.

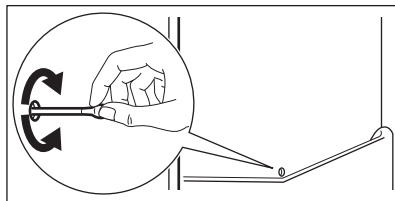

## 6.4 Размразяване на фризера

Фризерното отделение не съдържа скреж. Не се образува скреж по вътрешните стени, нито по храните, когато уредът работи.

## 6.5 Периоди на бездействие

Когато уредът не се използва за дълъг период от време, вземете следните предпазни мерки:

1. Изключете уреда от електрическото захранване.
2. Извадете всички храни.
3. Почистете уреда и всички акcesoари.
4. Оставете вратите отворени, за да предотвратите появата на неприятни миризми.

# 7. ОТСТРАНЯВАНЕ НА НЕИЗПРАВНОСТИ

**⚠ ВНИМАНИЕ!**

Вижте глава „Безопасност“.

## 7.1 Как да постъпите, ако...

Проблем	Възможна причина	Решение
Хладилникът не работи.	Хладилникът е изключен.	Включете уреда.
	Щепселът не е свързан правилно в контакта на захранващата мрежа.	Свържете правилно щепсела в контакта на захранващата мрежа.
	В контакта няма напрежение.	Свържете друг електрически уред към контакта на захранващата мрежа. Повикайте квалифициран електротехник.

Проблем	Възможна причина	Решение
Хладилникът работи шумно.	Хладилникът е нестабилен.	Уверете се, че хладилникът стои стабилно на пода.
Звуквата или визуалната аларма е включена.	Хладилникът е включен отскоро.	Вижте „Аларма за висока температура“ или „Аларма за отворена врата“.
	Температурата в хладилника е твърде висока.	Вижте „Аларма за висока температура“ или „Аларма за отворена врата“.
	Вратата е оставена отворена.	Затворете вратата.
Компресорът работи непрекъснато.	Температурата е настроена неправилно.	Вижте глава „Контролен панел“.
	Прекалено много храна се поставя едновременно.	Изчакайте няколко часа и след това отново проверете температурата.
	Температурата в помещението е твърде висока.	Вижте глава „Инсталация“.
	Храната, поставена в уреда, е твърде топла.	Оставете храната да се охлади до стайна температура, преди да я сложите в хладилника.
	Вратата не е добре затворена.	Вижте раздел „Затваряне на вратата“.
	Функцията Extra Freeze е включена.	Вижте раздел „Функция Extra Freeze“.
Компресорът не стартира незабавно след натискане на „Extra Freeze“, или след смяна на температурата.	Компресорът започва да работи след известно време.	Това е нормално, не е неизправност.
Вратата не е правилно регулирана или пречи на вентилационната решетка.	Хладилникът не е нивелиран.	Вижте инструкциите за инсталацията.
Вратата се отваря трудно.	Опитали сте да отворите вратата веднага след като сте я затворили.	След като затворите вратата, изчакайте няколко секунди, преди да я отворите отново.
Лампичката не работи.	Лампичката е в режим на готовност.	Затворете и отворете вратата.
	Лампичката е неисправна.	Свържете се с оторизирания сервизен център.
Има твърде много лед.	Вратата не е добре затворена.	Вижте раздел „Затваряне на вратата“.
	Уплътнението е деформирано или замърсено.	Вижте раздел „Затваряне на вратата“.
	Храната не е опакована правилно.	Опаковайте храната правилно.
	Температурата е настроена неправилно.	Вижте глава „Контролен панел“.

Проблем	Възможна причина	Решение
	Хладилникът е пълен и е настроен на най-ниската температура.	Задайте по-висока температура. Вижте глава „Контролен панел“.
	Настроената в хладилника температура е твърде ниска, а околната температура – твърде висока.	Задайте по-висока температура. Вижте глава „Контролен панел“.
По задната вътрешна стена на хладилника тече вода.	При процеса на автоматично размразяване ледът по задната стена се стопява.	Това не е неизправност.
В хладилника има твърде много кондензирана вода.	Вратата е отваряна прекалено често.	Отваряйте вратата само когато е необходимо.
	Вратата не е напълно затворена.	Уверете се, че вратата е напълно затворена.
	Съхраняваната храна не е опакована.	Опаковайте храната в подходяща опаковка, преди да я сложите в хладилника.
	Това е нормално, че през лятото и есента може да се образува повече конденз поради увеличението във въздуха и влажността на храната. Хладилникът не произвежда влага. След този период влажността в хладилника се понижава.	През лятото и есента задайте по-високата температура в хладилника (прибл. 6-7°C).
Върху стъклените рафтове има капки вода.	Вътре в хладилника има твърде много влага.	Избършете стъклените рафтове с кърпа, за да отстраните капките вода.
В хладилника тече вода.	Хранителните продукти пречат на водата да изтича в съда за събиране.	Уверете се, че продуктите не се допират до задната стена.
	Изходът за вода е запушен.	Почистете изхода за вода.
По пода тече вода.	Изходът за водата от размразяването не е свързан с изпарителната тава над компресора.	Свържете изхода за водата от размразяването към изпарителната тава.
Температурата не може да се настрои.	Функцията Extra Freeze са включени.	Изключете Extra Freeze функцията ръчно или изчакайте, докато се деактивира автоматично. Вижте раздел „функция Extra Freeze“.
Температурата в хладилника е твърде висока или твърде ниска.	Температурата не е настроена правилно.	Задайте по-ниска, респ. по-висока температура.
	Вратата не е добре затворена.	Вижте раздел „Затваряне на вратата“.
	Храната е прекалено гореща.	Оставете храната да се охлади преди съхранение.
	Едновременно се съхранява прекалено много храна.	Съхранявайте по-малко храна едновременно.

Проблем	Възможна причина	Решение
	Вратата е била отворяна често.	Отваряйте вратата само когато е необходимо.
	Функцията Extra Freeze е включена.	Вижте раздел „Функция Extra Freeze“.
	В хладилника няма циркулация на студен въздух.	Осигурете циркулация на студен въздух в уреда. Вижте глава „Полезни съвети“.
Повърхностите вътре в отделенията на хладилника са по-топли.		Това е нормално.
Всички LED индикатори за настройка на температурата мигат едновременно.	При измерването на температура е възникнала грешка.	Свържете се с оторизирания сервизен център. Охладителната система ще продължи да поддържа продуктите студени, но температурата няма да може да се регулира.



Ако проблемът продължи, свържете се с оторизирания сервизен център.

## 7.2 Смяна на лампата

За смяна на крушката се свържете с оторизиран сервизен център.

## 7.3 Затваряне на вратата

1. Почистете уплътненията на вратата.
2. За да регулирате вратата, вижте инструкциите за монтаж.
3. За да подмените дефектните уплътнения на вратата, свържете се с оторизиран сервизен център.

## 8. ТЕХНИЧЕСКИ ДАННИ

Техническата информация е посочена на енергийния етикет и на табелката с данни на уреда, която може да се намира върху или във вътрешността на уреда.

### Само за Швейцария

Напрежение: 220-240 V

Честота: 50 Hz

### Само за ЕС

QR кодът върху етикета за енергийна категория, предоставен с уреда, съдържа уеб връзка, водеща до информация, свързана с функционалността на уреда в базата данни EPREL на ЕС. Запазете етикета за енергийна категория за справка, както и ръководството за потребители и всички други документи, предоставени с уреда. Възможно е да откриете същата информация в EPREL,

като използвате връзката <https://eprel.ec.europa.eu> и въведете името на модела и номера на продукта, които се намират върху табелката с данни на уреда. Вижте връзката [www.theenergylabel.eu](http://www.theenergylabel.eu) за подробна информация относно етикета за енергийната категория.

### Само за Обединеното кралство

QR кодът върху придружаващия енергиен етикет съдържа уеб връзка към информация, свързана с експлоатационните характеристики на уреда. Запазете етикета за енергийна категория за справка, както и ръководството за потребители и всички други документи, предоставени с уреда.

## 9. ИНФОРМАЦИЯ ЗА ИЗПИТВАЩИ ЛАБОРАТОРИИ

Монтажът и подготовката на уреда за всяка верификация за екодизайн трябва да съответстват на:

UK	BS EN 62552
ЕС, Швейцария, Израел	EN 62552
Австралия	IEC 62552
Южна Африка	SANS 62552
ОАЕ	UAE.S 5010-3:2022

GCC

SASO-2892\_2018

Условията за вентилация, размерите на нишата и минималните отстояния от задната стена трябва да бъдат съгласно посоченото в глава „Инсталация“ на това Ръководство на потребителя. За допълнителна информация, включително схеми за зареждане, се свържете с производителя.

## 10. ОПАЗВАНЕ НА ОКОЛНАТА СРЕДА

Рециклирайте материалите със символа . Поставете опаковките в съответните контейнери, за да ги рециклирате. Помогнете за опазването на околната среда и човешкото здраве чрез рециклирането на отпадъци от

електрически и електронни уреди. Не изхвърляйте уреди, маркирани със символа  с битовите отпадъци. Върнете продукта в местното депо за рециклиране или се свържете с общинската служба.

## Dobro došli u Electrolux! Hvala vam što ste odabrali naš uređaj.



Dobit ćete savjete o korištenju, rješavanju problema, brošure i informacije o servisu i popravcima:

[www.electrolux.com/support](http://www.electrolux.com/support)

Zadržava se pravo na izmjene.

## SADRŽAJ

1. SIGURNOSNE INFORMACIJE.....	32
2. SIGURNOSNE UPUTE.....	34
3. UPRAVLJAČKA PLOČA.....	36
4. SVAKODNEVNA UPORABA.....	38
5. SAVJETI I PREPORUKE.....	39
6. ODRŽAVANJE I ČIŠĆENJE.....	40
7. RJEŠAVANJE PROBLEMA.....	41
8. TEHNIČKI PODACI.....	43
9. INFORMACIJE ZA ISPITNE USTANOVE.....	44
10. BRIGA O OKOLIŠU.....	44

## 1. ⚠ SIGURNOSNE INFORMACIJE

Prije ugradnje i uporabe uređaja pažljivo pročitajte priložene upute. Proizvođač nije odgovoran za bilo kakve ozljede ili oštećenje koji su rezultat neispravne ugradnje ili uporabe. Upute uvijek držite na sigurnom i pristupačnom mjestu za buduću uporabu.

### 1.1 Sigurnost djece i osjetljivih osoba

- Ovaj uređaj mogu koristiti djeca u dobi od 8 godina i starija te osobe smanjenih tjelesnih, osjetilnih ili mentalnih mogućnosti ili osobe koje ne raspolažu iskustvom ili znanjem ako su pod nadzorom osobe odgovorne za njihovu sigurnost i rade po uputama koje se odnose na sigurno korištenje uređaja te razumiju uključene opasnosti. Djeci u dobi od 3 do 8 godina i osobama s vrlo velikim i složenim invaliditetom dopušteno je puniti i prazniti uređaj pod uvjetom da su dobili odgovarajuće upute. Djecu mlađu od 3 godine treba držati podalje od uređaja, osim ako su pod stalnim nadzorom.

- Djeca bi trebala biti pod nadzorom kako bi se osiguralo da se ne igraju s uređajem.
- Bez nadzora djeca ne smiju obavljati čišćenje uređaja i korisničko održavanje.
- Ambalažu držite podalje od djece i zbrinite je na odgovarajući način.

## 1.2 Opća sigurnost

- Ovaj uređaj namijenjen je isključivo za spremanje namirnica i napitaka.
- Ovaj je uređaj namijenjen za uporabu u kućanstvu i ostalim smještajnim jedinicama u zatvorenom prostoru.
- Ovaj uređaj može se koristiti u uredima, hotelskim sobama, sobama za goste s doručkom, seoskim kućama za goste i drugim sličnim smještajem u kojima takva uporaba ne prelazi (prosječnu) razinu uporabe u domaćinstvu.
- Da biste izbjegli zagađivanje hrane, pridržavajte se sljedećih uputa:
  - ne držite vrata otvorena tijekom dužeg razdoblja
  - redovito čistite površine koje mogu doći u dodir s hranom i biti dostupne sustavima odvodnje;
  - sirovo meso i ribu pohranite u prikladne posude u hladnjaku da ne budu u kontaktu s drugom hranom ili da ne kapaju po drugoj hrani.
- UPOZORENJE: Ventilacijski otvori na kućištu uređaja ili ugradbenom elementu ne smiju biti blokirani.
- UPOZORENJE: Ne koristite mehaničke uređaje ili bilo koja sredstva za ubrzavanje postupka odmrzavanja, osim onih koje preporuča proizvođač.
- UPOZORENJE: Ne oštećujte sklop rashladnog sredstva.
- UPOZORENJE: Ne koristite električne uređaje unutar odjeljka za čuvanje hrane uređaja, osim ako nisu vrste koje je preporučio proizvođač.
- Za čišćenje uređaja nemojte koristiti raspršivač vode i paru.
- Očistite uređaj vlažnom mekom krpom. Koristite samo neutralne deterdžente. Nikada ne koristite abrazivna

sredstva, abrazivne spužvice za ribanje, otapala ili metalne predmete.

- Kad je uređaj duže vrijeme prazan, isključite ga, odmrznite, očistite, osušite i ostavite otvorena vrata da spriječite razvoj plijesni unutar uređaja.
- Ne čuvajte eksplozivne tvari poput limenki aerosola sa zapaljivim punjenjem u ovom uređaju.
- Ako je kabel napajanja oštećen, mora ga zamijeniti proizvođač, ovlašteni servisni centar ili slične kvalificirane osobe kako bi se izbjegla opasnost.

## 2. SIGURNOSNE UPUTE

### 2.1 Instalacija

#### UPOZORENJE!

Samo kvalificirana osoba smije instalirati ovaj uređaj.

- Odstranite svu ambalažu.
- Ne postavljajte i ne koristite oštećeni uređaj.
- Zbog sigurnosti, ne koristite uređaj prije postavljanja u ugradbeni ormarić.
- Slijedite posebne upute za postavljanje uređaja i promjenu smjera otvaranja vrata koje su dostupne na našem web mjestu.
- Prilikom pomicanja uređaja uvijek budite pažljivi jer je uređaj težak. Uvijek nosite zaštitne rukavice i zatvorenu obuću.
- Provjerite može li zrak kružiti oko uređaja.
- Pri prvom postavljanju ili nakon okretanja vrata, pričekajte najmanje 4 sata prije spajanja uređaja na napajanje. To omogućuje povratak ulja natrag u kompresor.
- Prije provođenja bilo kakvih radnji na uređaju (npr. okretanja vrata), osdvojite utikač od utičnice.
- Uređaj ne postavljajte u blizini radijatora, štednjaka, pećnica ili ploča za kuhanje, osim ako nije drugačije navedeno u uputama za postavljanje.
- Ne izlažite uređaj kiši.
- Uređaj nemojte instalirati na mjestima s izravnom sunčevom svjetlosti.
- Uređaj nemojte instalirati na prevlažnim ili prehladnim mjestima.

- Prilikom pomicanja uređaja, podignite ga za prednji rub kako bi se izbjeglo grebanje poda.
- Zaštitite pod od ogrebotina prilikom okretanja vrata uređaja.
- Uređaj sadrži vrećicu sušila. Ovo nije igračka. Ovo nije hrana. Odmah ga bacite.

### 2.2 Električni priključak

#### UPOZORENJE!

Rizik od požara i strujnog udara.

#### UPOZORENJE!

Prilikom postavljanja uređaja, pripazite da se strujni kabel ne prignječi ili ošteti.

#### UPOZORENJE!

Nemojte upotrebljavati adaptere s više utikača i produžne kabele.

#### OPREZ!

Sve električne zahvate potrebne za instaliranje ovog uređaja trebao bi izvršiti kvalificirani električar.

- Provjerite jesu li parametri na natpisnoj pločici kompatibilni s električnim vrijednostima mrežnog napajanja.
- Uređaj mora biti uzemljen.
- Uvijek upotrebljavajte ispravno postavljenu izoliranu utičnicu.

- Ako vaša kućna električna utičnica nije uzemljena, spojite uređaj na odvojeno uzemljenje u skladu s važećim propisima, pri čemu savjet potražite od kvalificiranog električara.
- Pripazite da ne oštetite električne dijelove (npr. strujni utikač, mrežni kabel, kompresor). Kontaktirajte ovlašteni servisni centar ili električara za promjenu električnih dijelova.
- Strujni kabel mora biti ispod razine strujnog utikača.
- Priključite mrežni utikač u mrežnu utičnicu samo na kraju postavljanja. Proverite postoji li pristup mrežnom utikaču nakon postavljanja.
- Ne isključite uređaj povlačenjem za mrežni kabel. Uvijek povucite za mrežni utikač.
- Uređaj je opremljen mrežnim utikačem od 13 A. Ako je potrebno zamijeniti osigurač mrežnog utikača, upotrijebite samo osigurač ASTA (BS 1362) od 13 A (samo UK i Irska).

## 2.3 Primjena

### UPOZORENJE!

Opasnost od ozljeda, opekline, strujnog udara ili požara.



Uređaj sadrži zapaljivi plin, izobutan (R600a), prirodni plin s visokom razinom ekološke kompatibilnosti. Pazite da ne izazovete oštećenje u rashladnom sustavu koji sadrži izobutan.

- Ne mijenjajte specifikacije uređaja.
- Svaka upotreba ugradbenog proizvoda kao samostojećeg strogo je zabranjena.
- Ovaj je uređaj namijenjen uporabi na sobnoj temperaturi u rasponu od 10°C do 38°C. Navedeni temperaturni raspon jamči ispravan rad uređaja.
- Ne stavljajte električne uređaje (npr. aparate za pripremu sladoleda) u uređaj osim ako proizvođač nije naznačio da su prikladni za to.
- Ukoliko se ošteti sklop rashladnog sredstva, pripazite da u prostoriji nema plamena ni izvora zapaljenja. Prozračite prostoriju.

- Ne dopustite da vrući predmeti dodiruju plastične dijelove uređaja.
- Ne stavljajte bezalkoholna pića u odjeljak zamrzivača. Ovo će stvoriti pritisak u boci/limenci pića.
- Ne čuvajte zapaljivi plin ni tekućinu u uređaju.
- Ne stavljajte zapaljive proizvode ili mokre predmete sa zapaljivim proizvodima u uređaj, blizu uređaja ili na uređaj.
- Ne dirajte kompresor ni kondenzator. Vrući su.
- Ne uklanjajte ni ne dirajte predmete u odjeljku zamrzivača ako su vam ruke vlažne ili mokre.
- Ne zamrzavajte ponovno odmrznutu hranu.
- Slijedite upute za pohranu na pakiranju zamrznute hrane.
- Prije stavljanja hrane u odjeljak zamrzivača omotajte je s bilo kojim materijalom koji može doći u dodir s hranom.
- Ne dopuštajte da namirnice dođu u kontakt s unutrašnjim stjenkama odjeljaka uređaja.

## 2.4 Unutarnje osvjetljenje

### UPOZORENJE!

Opasnost od električnog udara.

- Ovaj proizvod sadrži jedan ili više izvora svjetlosti klase energetske učinkovitosti G.
- Što se tiče žarulje(a) unutar ovog proizvoda i rezervnih žarulja koje se prodaju zasebno: Ove žarulje namijenjene su da izdrže ekstremne fizičke uvjete u kućanskim uređajima, poput temperature, vibracija, vlage ili su namijenjene signaliziranju informacija o radnom stanju uređaja. Nisu namijenjene za druge primjene i nisu pogodne za osvjetljenje u kućanstvu.

## 2.5 Održavanje i čišćenje

### UPOZORENJE!

Opasnost od ozljeda ili oštećenja uređaja.

- Prije zahvata održavanja, isključite uređaj i iskopčajte utikač iz utičnice za napajanje.

- Ovaj uređaj sadrži ugljikovodike u rashladnoj jedinici. Samo kvalificirana osoba može održavati i ponovno puniti jedinicu.
- Redovito pregledavajte odvod uređaja i, prema potrebi, ga očistite. Ako je odvod blokiran, odmrznuta voda skuplja se na dnu uređaja.

## 2.6 Servis

- Za popravak uređaja obratite se ovlaštenom servisnom centru. Koristite samo originalne rezervne dijelove.
- Imajte na umu da samostalni ili neprofesionalni popravak može imati sigurnosne posljedice i može poništiti jamstvo.
- Sljedeći rezervni dijelovi su dostupni najmanje 7 godina nakon ukidanja modela: termostati, senzori temperature, tiskane pločice, izvori svjetla, ručke na vratima, šarke vrata, ladice i košare. Brtve na vratima dostupne su najmanje 10 godina nakon ukidanja modela. Trajanje u vašoj zemlji može biti dulje. Za više

informacija posjetite našu internetsku stranicu.

- Imajte na umu da su neki od tih rezervnih dijelova dostupni samo profesionalnim serviserima i da nisu svi rezervni dijelovi relevantni za sve modele.

## 2.7 Odlaganje

### ⚠ UPOZORENJE!

Opasnost od ozljeda ili gušenja.

- Uređaj isključite iz električne mreže.
- Prerežite električni kabel i bacite ga.
- Skinite vrata kako biste spriječili da se djeca i kućni ljubimci zatvore u uređaj.
- Sustav hlađenja i izolacijski materijali ovog uređaja nisu štetni za ozon.
- Izolacijska pjena sadrži zapaljive plinove. Za informacije o pravilnom odlaganju uređaja kontaktirajte komunalnu službu.
- Nemojte prouzročiti oštećenje dijelova jedinice hlađenja u blizini izmjenjivača topline.

## 3. UPRAVLJAČKA PLOČA

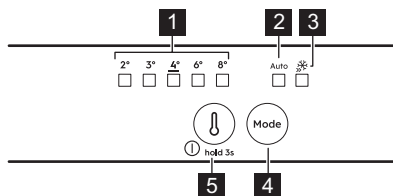

- 1 Indikatori temperature
- 2 AI indikator pomoći za hlađenje
- 3 Extra Freeze indikator
- 4 Mode tipka
- 5 Gumb za podešavanje temperature/  
Tipka ON/OFF

### 3.1 UKLJUČIVANJE/ ISKLUČIVANJE

#### Uključivanje

1. Uključite utikač u zidnu utičnicu.
2. Pritisnite tipku regulatora temperature ako su svi LED indikatori isključeni.

#### Isključivanje

Držite pritisnut gumb regulatora temperature tokom 3 sek. Svi indikatori su ugašeni.

### 3.2 Podešavanje temperature

Pritisnite gumb regulatora temperature. Indikator aktualne temperature LED treperi. Kad dodirnete regulator temperature, postavka se pomiče za jedan položaj. Ponavljajte postupak dok uređaj ne postigne željenu temperaturu.

Raspon temperature može varirati od 8 °C do 2 °C (preporučeno 4°C).



Postavljena temperatura bit će postignuta u roku od 24 h. Nakon prekida napajanja postavljena temperatura ostaje memorirana.

### 3.3 AI CoolAssist

AI CoolAssist je značajka strojnog učenja koja prilagođava postavke uređaja na temelju individualnih obrazaca korištenja, uključujući učestalost otvaranja vrata i druge interakcije korisnika s uređajem. Kada je aktivirano, AI CoolAssist omogućuje sljedeće pametne načine rada:

- upravljanje temperaturom: automatski regulira temperaturu u odjeljcima hladnjaka i zamrzivača kako bi osigurao optimalno očuvanje hrane.
- Auto Shopping Mode: automatski prilagođava postavke temperature u odjeljku hladnjaka nakon kupnje namirnica kako bi se brzo ohladile novo dodane namirnice. Ovaj način rada automatski se uključuje kad je uključen AI CoolAssist.
- Auto Vacation Mode: smanjuje potrošnju energije kada se uređaj ne koristi tri ili više dana zaredom. Ovaj način rada automatski se uključuje kad je uključen AI CoolAssist.

Za uključivanje/isključivanje funkcije pritisnite tipku Mode.

Kada je funkcija uključena, AUTO se uključuje, a ostali se indikatori isključuju.

Kako biste se vratili na ručno podešavanje, pritisnite gumb Mode sve dok se indikator temperature ne uključi.



Tipka za regulaciju temperature onemogućena je kad je AI CoolAssist uključeno. Isključite ga kako biste podesili temperaturu.



Ako uključite AI CoolAssist dok su Extra Cool i/ili Extra Freeze uključeni, isključuju se Extra Cool i Extra Freeze. Ako uključite Extra Cool i/ili Extra Freeze dok je AI CoolAssist uključeno, isključuje se AI CoolAssist.

### 3.4 Funkcija Extra Freeze

Funkcija Extra Freeze se koristi za pred-zamrzavanje i brzo zamrzavanje u nizu u

pretincu za zamrzavanje. Ova funkcija ubrzava zamrzavanje svježe hrane i već pohranjenje prehrambene proizvode štiti od zagrijavanja.



Za zamrzavanje svježih namirnica uključite funkciju Extra Freeze najmanje 24 h prije stavljanja namirnica u odjeljak za pred-zamrzavanje.

Za uključenje funkcije Extra Freeze pritisnite tipku Mode. Uključuje se indikator Extra Freeze.



Ova funkcija se automatski zaustavlja nakon najviše 52 h.

Za isključivanje funkcije: pritisnite ponovno tipku Mode. Indikator Extra Freeze se isključuje.

Za povratak na ručnu postavku pritisnite tipku Mode dok se ne uključi indikator temperature.

### 3.5 Alarm vrata otvorena

Ako vrata hladnjaka ostanu otvorena otprilike 5 min, uključuje se zvuk.

Pritisnite bilo koju tipku za isključivanje zvučnog alarma.

Alarm se isključuje nakon što zatvorite vrata.



Ako ne pritisnete niti jednu tipku, zvuk se isključuje nakon 1 h.

### 3.6 Alarm kod visoke temperature

Kada je temperatura u odjeljku zamrzivača previsoka, LED diode za temperaturu trepere i uključuje se zvuk.

Pritisnite bilo koju tipku da deaktivirate alarm i isključite zvuk.



LED diode za temperaturu nastavljaju treperiti sve dok se ne povrate normalni uvjeti. Zvuk se automatski isključuje nakon 1 h.

## 4. SVAKODNEVNA UPORABA

### 4.1 Postavljanje police za vrata

Za lakše pohranjivanje namirnica police na vratima mogu se postaviti na različite visine. Povucite policu prema gore za promjenu položaja.

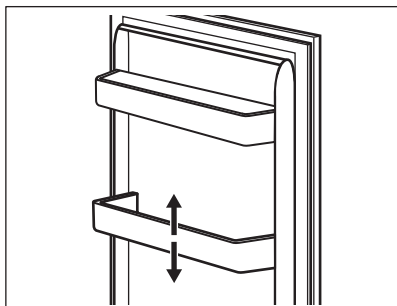

### 4.2 Pomične police

Stijenke hladnjaka opremljene su vodilicama. Možete promijeniti položaj police.

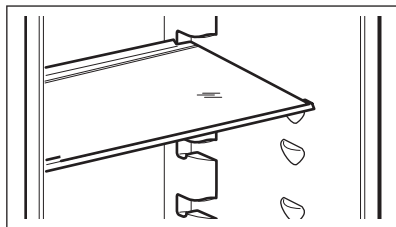

Ne pomičite staklenu policu iznad ladice za povrće kako biste osigurali ispravnu cirkulaciju zraka.

### 4.3 Ladica za povrće

U donjem dijelu uređaja nalaze se posebne ladice prikladne za skladištenje voća i povrća.

### 4.4 Indikator temperature

Na bočnoj stijenci uređaja nalazi se indikator temperature. Simbol označava najhladnije područje u hladnjaku.

Ako OK prikazuje (A), stavite svježu hranu u područje označeno simbolom . Ako nije (B), pričekajte barem 12 h i ponovno provjerite.

Ako i dalje nije OK (B), postavite nižu temperaturu.

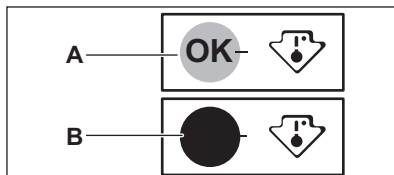

### 4.5 Zamrzavanje svježe hrane

Koristite odjeljak zamrzavača za zamrzavanje svježe hrane i dugotrajno skladištenje smrznute i duboko zamrznute hrane.

Za zamrzavanje svježe hrane aktivirajte funkciju Extra Freeze najmanje 24 h sati prije stavljanja hrane u odjeljak zamrzivača.

Spremite svježe namirnice ravnomjerno raspoređene u prvi odjeljak ili gornju ladicu.

Ne prekoračujte maksimalnu količinu hrane koja se može zamrznuti bez dodavanja druge svježe hrane u 24 h (pogledajte nazivnu pločicu).

Kad je postupak zamrzavanja završen, uređaj se automatski vraća na prethodnu postavku temperature (pogledajte "funkcija Extra Freeze").



Temperatura u hladnjaku može se promijeniti.

Za više informacija pogledajte "Savjeti za zamrzavanje".

### 4.6 Skladištenje zamrznute hrane

Prilikom prvog aktiviranja uređaja ili nakon dužeg razdoblja nekorištenja, uključite Extra Freeze funkciju najmanje 3 h prije stavljanja proizvoda u odjeljak za zamrzavanje.

Za spremanje velikih količina hrane, izvadite ladicu i stavite namirnice izravno na police, najmanje 15 mm dalje od vrata.

## OPREZ!

Ako je napajanje isključeno dulje od vrijednosti prikazane na nazivnoj pločici u odjeljku "vrijeme odgovora", odmrznute namirnice morate odmah konzumirati. Pogledajte "Alarm kod visoke temperature".

## 5. SAVJETI I PREPORUKE

### 5.1 Savjeti za uštedu energije

- Zamrzivač: Originalna konfiguracija osigurava najučinkovitije korištenje energije.
- Hladnjak: Konfiguracija s ladicama u donjem dijelu uređaja, i ravnomjerno raspoređenim policama osiguravaju najefikasniju potrošnju energije. Položaj ladica na vratima ne utječe na potrošnju energije.
- Nemojte često otvarati vrata ili ih ostavljati otvorena duže no što je potrebno.
- Zamrzivač: Što je hladnija postavka temperature, to je veća potrošnja energije.
- Hladnjak: Ne postavljajte previsoku temperaturu osim ako to zahtijevaju karakteristike hrane.
- Ako je temperatura okoline visoka i kontrola temperature postavljena na nisku temperaturu, a uređaj je potpuno napunjen, kompresor može raditi neprekidno, uzrokujući formiranje inja ili leda na isparivaču. U tom slučaju podesite kontrolu temperature na višu temperaturu kako bi se omogućilo automatsko odmrzavanje.
- Ne prekrivajte ventilacijske rešetke ili rupe.
- Osigurajte da prehrambeni proizvodi unutar uređaja omogućuju cirkulaciju zraka kroz otvore u stražnjoj unutrašnjosti uređaja.

### 5.2 Savjeti za zamrzavanje

- Ne zamrzavajte boce ili limenke s tekućinom, posebno pića koja sadrže ugljični dioksid. Tijekom zamrzavanja mogu eksplodirati.
- Ne stavljajte vruću hranu u zamrzivač.
- Ne stavljajte svježnu, nezamrznutu hranu neposredno pored već zamrznute hrane.

- Neposredno nakon vađenja iz zamrzivača ne jedite kockice leda, vodeni led ili ledene lizalice kako biste izbjegli ozeblina.
- Odmrznutu hranu nemojte ponovno zamrzavati.

### 5.3 Savjeti za skladištenje zamrznute hrane

- Odjeljak hladnjaka je označen s .
- Pri određivanju odgovarajuće temperature koja osigurava očuvanje smrznutih prehrambenih proizvoda temperatura je manja ili jednaka  $-18^{\circ}\text{C}$ .
- Viša postavka temperature unutar uređaja može dovesti do kraćeg roka trajanja.
- Cijeli odjeljak zamrzivača pogodan je za skladištenje smrznutih prehrambenih proizvoda.
- Ostavite dovoljno prostora oko hrane kako bi se omogućilo slobodno cirkuliranje zraka.

### 5.4 Rok trajanja za odjeljak zamrzivača

Vrsta jela	Rok trajanja (mjeseci)
Kruh	3
Voće (izuzev citrusa)	6 - 12
Povrće	8 - 10
Ostaci hrane bez mesa	1 - 2
<b>Mliječna hrana:</b>	
Maslac	6 - 9

Vrsta jela	Rok trajanja (mjeseci)
Meki sir (npr. mozzarella)	3 - 4
Tvrđi sir (npr. parmezan, cheddar)	6
<b>Plodovi mora:</b>	
Masna riba (npr. losos, skuša)	2 - 3
Nemasna riba (npr. bakalar, iverak)	4 - 6
Škamp	12
Očišćenje školjke i dagnje	3 - 4
Kuhana riba	1 - 2
<b>Meso:</b>	
Perad	9 - 12
Govedina	6 - 12
Svinjetina	4 - 6
Janjetina	6 - 9
Kobasice	1 - 2
Šunka	1 - 2
Ostaci hrane s mesom	2 - 3

## 5.5 Savjeti za hlađenje hrane



Odjeljak za svježiju hranu označen je (na pločici s oznakama) sa .

- Dobra postavka temperature koja osigurava očuvanje svježije hrane je temperatura manja ili jednaka +4 °C.
- Uvijek koristite zatvorene posude za tekućine i hranu kako biste izbjegli mirise ili neugodne mirise u odjeljku.
- Da biste izbjegli unakrsnu kontaminaciju kuhane i sirove hrane, prekrijte kuhanu hranu i odvojite je od sirove.
- Meso zamotajte u odgovarajuću ambalažu i stavite na staklenu policu iznad ladice za povrće.
- Odmrznite namirnice u hladnjaku.
- Ne stavljajte vruću hranu unutar uređaja.
- Očistite voće i povrće i stavite ih u namjensku ladicu (ladicu za povrće).
- Ne držite egzotično voće u hladnjaku.
- Ne držite povrće poput rajčica, krumpira, luka i češnjaka u hladnjaku.
- Zatvorite boce prije nego što ih stavite u hladnjak.

## 6. ODRŽAVANJE I ČIŠĆENJE



### UPOZORENJE!

Pogledajte poglavlja sa sigurnosnim uputama.

### 6.1 Čišćenje unutrašnjosti

Prije prve uporabe očistite unutrašnjost i sav pribor toplom vodom i neutralnim sapunom, a zatim osušite.



### OPREZ!

Dodatna oprema i dijelovi uređaja nisu prikladni za pranje u perilici posuđa.

### 6.2 Redovito čišćenje

Redovito čistite opremu:

- Očistite unutrašnjost i pribor mlakom vodom i neutralnim sapunom. Isperite ih i posušite.

- Redovito brišite brtve na vratima.

### 6.3 Odmrzavanje hladnjaka

Tijekom uobičajene uporabe, inje se automatski uklanja iz evaporatora u hladnjaku. Otopljena voda se ispušta kroz korito u poseban spremnik gdje isparava.

Redovito čistite otvor za ispuštanje otopljene vode u sredini kanala odjeljka hladnjaka.

Koristite sredstvo za čišćenje cijevi isporučeno s uređajem.

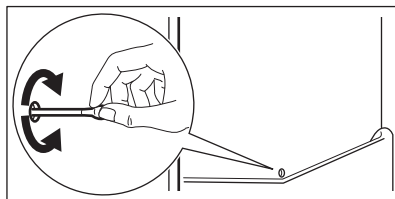

## 6.4 Odmrzavanje zamrzivača

U odjeljku zamrzivača nema leda. Tijekom rada uređaja nema nakupljanja leda na unutarnjim stjenkama niti na hrani.

## 6.5 Razdoblje nekorištenja

Ako uređaj nećete koristiti dulje vrijeme poduzmite sljedeće mjere opreza:

1. Iskopčajte uređaj iz napajanja.
2. Izvadite svu hranu.
3. Očistite uređaj i sav pribor.
4. Ostavite vrata otvorena kako biste spriječili stvaranje neugodnih mirisa.

# 7. RJEŠAVANJE PROBLEMA



### UPOZORENJE!

Pogledajte poglavlja sa sigurnosnim uputama.

## 7.1 Što učiniti ako...

Problem	Mogući uzrok	Rješenje
Uređaj ne radi.	Uređaj je isključen.	Uključite uređaj.
	Utikač nije spojen na utičnicu za električnu mrežu.	Ispravno priključite utikač u utičnicu električne mreže.
	U mrežnoj utičnici nema napona.	Na utičnicu priključite drugi električni aparat. Obratite se kvalificiranom električaru.
Uređaj je bučan.	Uređaj nije pravilno niveliran.	Provjerite stoji li uređaj stabilno.
Uključen je zvučni ili vizualni alarm.	Uređaj je nedavno uključen.	Pogledajte odjeljke „Alarm kod visoke temperature” ili „Alarm vrata otvorena”.
	Temperatura u uređaju je visoka.	Pogledajte odjeljke „Alarm kod visoke temperature” ili „Alarm vrata otvorena”.
	Vrata su ostavljena otvorena.	Zatvorite vrata.
Kompresor neprestano radi.	Temperatura nije ispravno postavljena.	Pogledajte poglavlje „Upravljačka ploča”.
	Istovremeno je umetnuto previše hrane.	Pričekajte nekoliko sati, a zatim ponovno provjerite temperaturu.
	Temperatura prostorije je previsoka.	Pogledajte poglavlje „Instalacija”.
	Hrana stavljena u uređaj je pretopla.	Prije pohranjivanja ostavite da se hrana ohladi na sobnu temperaturu.
	Vrata nisu pravilno zatvorena.	Pogledajte odjeljak „Zatvorite vrata”.
	Uključena je funkcija Extra Freeze.	Pogledajte odjeljak "Extra Freeze funkcija".

<b>Problem</b>	<b>Mogući uzrok</b>	<b>Rješenje</b>
Kompresor se ne pokreće neposredno nakon pritiska "Extra Freeze", ili nakon promjene temperature.	Kompresor se uključuje nakon nekog vremena.	To je normalno, nije došlo do pogreške.
Vrata nisu pravilno postavljena ili se sudaraju s ventilacijskom rešetkom.	Uređaj nije dobro niveliran.	Pogledajte upute za postavljanje.
Vrata se ne otvaraju lagano.	Pokušali ste ponovno otvoriti vrata odmah nakon zatvaranja.	Prije zatvaranja i ponovnog otvaranja vrata pričekajte nekoliko sekundi.
Svjetiljka ne radi.	Svjetiljka je u stanju pripravnosti.	Zatvorite i otvorite vrata.
	Svjetiljka nije ispravna.	Kontaktirajte ovlašteni servisni centar.
Ima previše inja i leda.	Vrata nisu pravilno zatvorena.	Pogledajte odjeljak „Zatvorite vrata”.
	Brтва je deformirana ili prljava.	Pogledajte odjeljak „Zatvorite vrata”.
	Hrana nije pravilno umotana.	Pravilno umotajte hranu.
	Temperatura nije ispravno postavljena.	Pogledajte poglavlje „Upravljačka ploča”.
	Uređaj je potpuno napunjen i postavljen na najnižu temperaturu.	Postavite višu temperaturu. Pogledajte poglavlje „Upravljačka ploča”.
Na stražnjoj ploči hladnjaka teče voda.	Temperatura postavljena na uređaju je preniska, a okolna temperatura previsoka.	Postavite višu temperaturu. Pogledajte poglavlje „Upravljačka ploča”.
	Za vrijeme automatskog procesa odmrzavanja inje se otapa na stražnjoj ploči.	To je ispravno.
U unutrašnjosti hladnjaka ima previše kondenzirane vode.	Vrata su se prečesto otvarala.	Vrata otvarajte samo kad je potrebno.
	Vrata nisu bila potpuno zatvorena.	Uvjerite se da su vrata potpuno zatvorena.
	Pohranjena hrana nije bila umotana.	Hranu umotajte u odgovarajuću ambalažu prije nego što je pohranite u uređaj.
	To je normalno da se tijekom ljeta i jeseni može stvoriti više kondenzacije zbog povećane vlažnosti zraka i hrane. Hladnjak ne stvara vlagu. Nakon tog razdoblja vlaga u hladnjaku se sama smanjuje.	Tijekom ljeta i jeseni, postavite višu temperaturu u hladnjak (oko 6-7 °C).
Na staklenim policama ima kapljica vode.	U hladnjaku je previše vlage.	Staklene police obrišite krpom kako biste uklonili kapljice vode.
Voda teče unutar hladnjaka.	Namirnice sprječavaju istjecanje vode u kolektor za vodu.	Provjerite da namirnice ne dodiruju stražnju stjenku.
	Odvod vode je začepljen.	Očistite odvod vode.

Problem	Mogući uzrok	Rješenje
Voda teče na pod.	Otvor za otoplenu vodu nije spojen na pliticu za isparavanje iznad kompresora.	Pričvrstite otvor za otoplenu vodu na pliticu za isparavanje.
Nije moguće postaviti temperaturu.	Uključena je Extra Freeze funkcija.	Ručno isključite Extra Freeze funkciju ili pričekajte dok se automatski ne isključi. Pogledajte odjeljak "Extra Freeze funkcija".
Temperatura u uređaju je preniska/previsoka.	Temperatura nije postavljena ispravno.	Postavite višu/nižu temperaturu.
	Vrata nisu pravilno zatvorena.	Pogledajte poglavlje "Zatvorite vrata".
	Hrana je prevruća.	Pustite da se namirnice ohlade prije spremanja.
	Istodobno se sprema previše hrane.	Istodobno stavljajte manje namirnica.
	Vrata su se često otvarala.	Vrata otvarajte samo kad je potrebno.
	Uključena je funkcija Extra Freeze.	Pogledajte odjeljak "funkcija Extra Freeze".
	U uređaju nema strujanja hladnog zraka.	Osigurajte strujanja hladnog zraka u uređaju. Pogledajte poglavlje "Savjeti i preporuke".
Površine u odjeljku hladnjaka su toplije.		To je sasvim normalno.
LED indikatori za postavke temperature bljeskaju istovremeno.	Došlo je do pogreške u mjerenju temperature.	Kontaktirajte ovlaštenu servisnu centar. Rashladni sustav će nastaviti održavati namirnice hladnima, no neće biti moguće podešavanje temperature.



Ako se problem ne otkloni, obratite se ovlaštenom servisnom centru.

## 7.2 Zamjena žarulje

Za zamjenu žarulje kontaktirajte ovlaštenu servisnu centar.

## 7.3 Zatvorite vrata

1. Očistite brtve na vratima.
2. Za podešavanje vrata pogledajte upute za postavljanje.
3. Za zamjenu neispravnih brtvi na vratima obratite se ovlaštenom servisu.

## 8. TEHNIČKI PODACI

Tehnički podaci nalaze se na energetskejoj naljepnici i na natpisnoj pločici uređaja, koja se može nalaziti na uređaju ili unutar njega.

### Samo za Švicarsku

Napon: 220 – 240 V

Frekvencija: 50 Hz

### Samo za EU

QR kod na energetskejoj naljepnici isporučenoj s uređajem pruža internetsku poveznicu do podataka koji se odnose na performanse

uređaja u EU EPREL bazi podataka. Energetsku naljepnicu čuvajte za referencu zajedno s korisničkim priručnikom i svim ostalim dokumentima koji se isporučuju s ovim uređajem. Iste informacije poput naziva modela i broja proizvoda, koje se nalaze na natpisnoj pločici uređaja, moguće je pronaći i u EPREL-u pomoću poveznice <https://eprel.ec.europa.eu>. Za detaljne informacije o energetskoj naljepnici pogledajte poveznicu [www.theenergylabel.eu](http://www.theenergylabel.eu).

### Samo za UK

QR kod na energetskoj naljepnici isporučenoj s uređajem pruža internetsku poveznicu do podataka koji se odnose na performanse uređaja. Energetsku naljepnicu čuvajte za referencu zajedno s korisničkim priručnikom i svim ostalim dokumentima koji se isporučuju s ovim uređajem.

## 9. INFORMACIJE ZA ISPITNE USTANOVE

Postavljanje i priprema uređaja za provjeru usklađenosti sa zahtjevima za ekološki dizajn moraju biti u skladu s:

UK	BS EN 62552
EU, Švicarska, Izrael	EN 62552
Australija	IEC 62552
Južnoafrička Republika	SANS 62552

UAE	UAE.S 5010-3:2022
GCC	SASO-2892_2018

Zahtjevi ventilacije, dimenzije otvora i minimalne udaljenosti sa stražnje strane moraju biti kako je navedeno u "Instalacija" ovog korisničkog priručnika. Za sve dodatne informacije, uključujući planove utovara, obratite se proizvođaču.

## 10. BRIGA O OKOLIŠU

Reciklirajte materijale sa simbolom . Ambalažu za recikliranje odložite u odgovarajuće spremnike. Pomozite u zaštiti okoliša i ljudskog zdravlja recikliranjem otpada od električnih i elektroničkih uređaja.

Ne odlažite uređaje označene simbolom  s kućanskim otpadom. Vratite proizvod u lokalni pogon za reciklažu ili kontaktirajte nadležni ured za otpad i recikliranje.

# Tere tulemast Electroluxi kasutajate hulka! Aitäh, et valisite meie seadme.



Nõuandeid, brošüüre, tõrkeotsingu, remondi- ja hooldusteavet leiate:

[www.electrolux.com/support](http://www.electrolux.com/support)

Jäetakse õigus teha muutusi.

## SISUKORD

1. OHUTUSTEAVE.....	45
2. OHUTUSJUHISED.....	47
3. JUHTPANEEL.....	49
4. IGAPÄEVANE KASUTAMINE.....	51
5. NÕUANDED JA SOOVIKESKUS.....	52
6. PUHASTAMINE JA HOOLDUS.....	53
7. TÕRKEOTSING.....	54
8. TEHNILISED ANDMED.....	57
9. TEAVE KATSEASUTUSTELE.....	57
10. KESKKONNAASPEKTID.....	57

## 1. ⚠ OHUTUSTEAVE

Enne seadme paigaldamist ja kasutamist lugege kaasasolev juhend tähelepanelikult läbi. Tootja ei vastuta kehavigastuste ega varalise kahju eest, mis on tingitud paigaldus- või kasutusnõuete eiramisest. Hoidke kasutusjuhendit kindlas ja kättesaadavas kohas, et saaksite seda vajadusel vaadata.

### 1.1 Laste ja haavatavate inimeste turvalisus

- Vähemalt 8-aastased ja vanemad lapsed ning piiratud füüsiliste, sensorsete või vaimsete võimete või väheste kogemuste ja teadmistega isikud tohivad seda seadet kasutada järelevalve all või kui neid on õpetatud seadet ohutul viisil kasutama ja mõistma kaasnevaid ohte. 3 kuni 8 aasta vanustel lastel ning väga ulatuslike ja keerukate puuetega inimestel on lubatud seadet laadida ja maha laadida, kui neid on nõuetekohaselt juhendatud. Alla 3-aastased lapsed tuleks seadmest eemal hoida, kui täiskasvanu nende tegevust ei jälgi.
- Tuleb jälgida, et lapsed ei mängiks seadmega.

- Lapsed ei tohi ilma järelvalveta seadet puhastada ega hooldustoiminguid läbi viia.
- Hoidke pakendimaterjal lastele kättesaamatus kohas ja kõrvaldage see nõuetekohaselt.

## 1.2 Üldine ohutus

- See seade on ette nähtud ainult toiduainete ja jookide säilitamiseks.
- See seade on ettenähtud kasutamiseks kodumajapidamise siseruumides.
- Seda seadet võib kasutada kontorites, hotellide külalistetubades, hommikusöögiga külalistetubades, talumajapidamistes ja muudes sarnastes majutusruumides, kui selline kasutamine ei ületa (keskmist) kodumajapidamise kasutuskoormusi.
- Vältimaks toidu riknemist järgige järgmisi juhiseid:
  - ärge jätke ust liiga kauaks lahti;
  - puhastage regulaarselt toiduga kokkupuutuvaid pindu ning juurdepääsetavaid tühjendussüsteeme;
  - hoidke külmikus värsket liha ja kala sobivates nõudes, nii et need ei puutuks kokku teiste toiduainetega.
- HOIATUS: Hoidke ventilatsioonivad vabad nii eraldiseisval kui ka sisseehitatud seadmel.
- HOIATUS: Ärge kasutage sulamisprotsessi kiirendamiseks mehhaanilisi ega mingeid muid vahendeid peale tootja soovitatud tarvikute.
- HOIATUS: Vältige külmaainesüsteemi kahjustamist.
- HOIATUS: Ärge kasutage toiduainete hoidmiseks ette nähtud kambrites elektrilisi seadmeid, kui need pole tootja soovitatud tüüpi.
- Ärge kasutage seadme puhastamiseks veepihustit ega aurupuhastit.
- Puhastage seadet pehme niiske lapiga. Kasutage ainult neutraalseid pesuaineid. Ärge kasutage abrasiivseid vahendeid, küürimiskäsnu, lahusteid ega metallesemeid.

- Kui seade jääb pikaks ajaks tühjaks, lülitage see välja, sulatage, puhastage, kuivatage ja jätke uks lahti, et vältida seadme sisemuses hallituse tekkimist.
- Ärge hoidke selles seadmes plahvatusohtlikke esemeid, näiteks tuleohtlikku propellenti sisaldavaid aerosooliballoone.
- Kui toitejuhe on kahjustatud, laske see ohutuse mõttes välja vahetada tootja poolt, tema volitatud hooldekeskuses või kvalifitseeritud isiku poolt.

## 2. OHUTUSJUHISED

### 2.1 Paigaldamine

#### HOIATUS!

Seadet tohib paigaldada ainult kvalifitseeritud tehnik.

- Eemaldage kõik pakkematerjalid.
- Kahjustatud seadet ei tohi paigaldada ega kasutada.
- Ohutuse tagamiseks ärge kasutage seadet enne, kui see on kõõgimööblisse paigaldatud.
- Järgige meie veebisaidil olevaid eraldi juhiseid seadme paigaldamise ja ukse ümberpööramise kohta.
- Kuna seade on raske, olge selle liigutamisel ettevaatlik. Kasutage töökindaid ja kinnisi jalanõusid.
- Veenduge, et seadme ümber on tagatud vaba õhuringlus.
- Esmakordsel paigaldamisel või ukse avamissuuna muutmisel oodake enne elektrivõrku ühendamist vähemalt 4 tundi. See on vajalik, et õli valguks kompressorisse tagasi.
- Enne mis tahes toimingute läbiviimist (nt ukse avamissuuna muutmine) eemaldage toitejuhe seinakontaktist.
- Ärge paigaldage seadet radiaatorite või pliitide, ahjude või pliidiplaatide lähedusse, välja arvatud juhul, kui paigaldusjuhistes on märgitud teisiti.
- Ärge jätke seadet vihma kätte.
- Ärge paigaldage seadet otsese päikesevalgusega kohta.

- Ärge paigaldage seda seadet liiga niiskesse või liiga külma kohta.
- Seadme teise kohta viimisel tõstke seda esiservast, et vältida pörandat kriimustamist.
- Seadme ukse ümberpööramisel kaitske pörandat kriimustuste eest.
- Seadmes on kott desikantainega. See ei ole mänguasi. See ei ole toiduaine. Visake see kohe minema.

### 2.2 Elektriühendus

#### HOIATUS!

Tulekahju- ja elektrilöögiolt.

#### HOIATUS!

Seadme paigaldamisel veenduge, et toitejuhe kulgeks vabalt ega oleks vigastatud.

#### HOIATUS!

Ärge kasutage harupistikuid ega pikendusjuhtmeid.

#### ETTEVAATUST!

Kõik selle seadme paigaldamiseks vajalikud elektritööd peab läbi viima kvalifitseeritud elektrik.

- Kontrollige, kas andmeplaadil olevad elektriparameetrid vastavad teie kohaliku vooluvõrgu näitajatele.
- Seade peab olema maandatud.

- Kasutage alati nõuetekohaselt paigaldatud pörutuskindlat pistikupesa.
- Kui koduse toiteallika pistikupesa pole maandatud, ühendage seade kehtivate eeskirjade kohaselt eraldi maandusega, konsulteerides kvalifitseeritud elektrikuga.
- Olge ettevaatlik, et mitte kahjustada elektrilisi osi (nt toitepistikut, toitejuhet, kompressorit). Elektriliste osade vahetamiseks pöörduge volitatud teeninduskeskuse või elektriku poole.
- Toitejuhe peab jääma toitepistikust allapoole.
- Ühendage toitepistik seinakontakti alles pärast seda, kui paigaldamine on lõpetatud. Veenduge, et pärast paigaldamist säilib juurdepääs toitepistikule.
- Ärge eemaldage seadet vooluvõrgust kaablist tõmmates. Tõmmates hoidke alati kinni toitepistikust.
- Selle seadme juurde kuulub 13 A toitepistik. Kui on vaja vahetada toitepistikus olevat kaitset, kasutage 13 A ASTA (BS 1362) ASTA (BS 1362) kaitset (ainult Ühendkuningriik ja Iirimaa).
- Kui külmaainesüsteemil tekib kahjustusi, siis veenduge, et ruumis ei oleks leeki ega süüteallikaid. Õhutage ruum korralikult.
- Jälgige, et kuumad esemed ei puutuks vastu seadme plastpindu.
- Ärge asetage karastusjooke sügavkülmkambris. See tekitab joogianumas rõhku.
- Ärge hoidke seadmes tuleohtlikke gaase ega vedelikke.
- Ärge pange tuleohtlikke või tuleohtliku ainega märgunud esemeid seadmesse, selle lähedusse ega peale.
- Ärge katsuge kompressorit ega kondensaatorit. Need on kuumad.
- Ärge võtke sügavkülmkambrist toiduaineid ega puudutage neid, kui teie käed on märjad või niisked.
- Ärge katsuge külmutatud toiduaineid ülessulatatud toiduaineid uuesti.
- Järgige külmutatud toiduainete pakenditel olevaid säilitamisjuhiseid.
- Enne toidu sügavkülmkambris panemist pakkige see mistahes toiduga kokkupuutuvasse materjali.
- Ärge laske toiduainetel kokku puutuda seadme sektsioonide siseseintega.

## 2.3 Kasutamine

### HOIATUS!

Vigastuse, põletuse, elektrilöögi või tulekahjuoht!



Seade sisaldab tuleohtlikku gaasi (isobutaan (R600a)), mis on looduslik gaas, millel puudub oluline keskkonnamõju. Olge ettevaatlik, et te isobutaani sisaldavat külmutusainesüsteemi ei vigastaks.

- Ärge muutke selle seadme tehnilisi omadusi.
- Sisseehitatud toote eraldi kasutamine on rangelt keelatud.
- See seade on ette nähtud kasutamiseks siseruumis, mille temperatuur on vahemikus 10°C kuni 38°C. Seadme nõuetekohane töötamine on tagatud ainult määratud temperatuurivahemikus.
- Ärge pange seadmesse midagi elektriseadmeid (nt jäätisemasinat), kui see pole tootja poolt ette nähtud.

## 2.4 Sisevalgustus

### HOIATUS!

Elektrilöögi oht.

- See toode sisaldab ühte või enamat energiatõhususe G klassi valgusallikat.
- Teave selles seadmes oleva lambi (lampide) ja eraldi müüdavate varulampide kohta. Need lambid taluvad koduste majapidamisseadmete äärmuslikke keskkonnatingimusi, näiteks temperatuuri, vibratsiooni ja niiskust, või on ette nähtud edastama infot seadme tööoleku kohta. Need pole ette nähtud kasutamiseks muudes rakendustes ega sobi ruumide valgustamiseks.

## 2.5 Hooldus ja puhastamine

### HOIATUS!

Kehavigastuse või seadme kahjustamise oht.

- Enne hooldustoiminguid lülitage seade välja ja lahutage toitepistik pistikupesast.
- Selle seadme jahutussüsteem sisaldab süsivesinikke. Süsteemi tohib hooldada ja laadida ainult kvalifitseeritud tehnik.
- Kontrollige regulaarselt külmiku äravooluava; vajadusel puhastage seda. Kui äravooluava on ummistunud, koguneb sulamisvesi seadme põhjale.

## 2.6 Hooldus

- Seadme parandamiseks võtke ühendust volitatud teeninduskeskusega. Kasutage ainult originaalvaruosi.
- Pidage meeles, et kui olete parandanud seadet ise või lasknud seda teha ebapädeval isikul, võib see kahjustada seadme ohutust ja muuta garantii kehtetuks.
- Pärast mudeli tootmise lõpetamist on 7 aasta jooksul saadaval järgmised varuosad: termostaadid, temperatuuriandurid, trükkplaadid, valgusallikad, uksekäepidemed, uksehinged, küpsetusplaadid ja korvid. Uksetihendid on saadaval vähemalt 10 aasta jooksul pärast mudeli tootmise

lõpetamist. Kestus võib teie riigis olla pikem. Lisateabe saamiseks vaadake meie veebisaiti.

- Pidage meeles, et mõned varuosad on saadaval ainult ametlikele parandajatele ning et mõned varuosad ei pruugi kõigile mudelitele sobida.

## 2.7 Jäätmekäitus

### ⚠ HOIATUS!

Vigastus- või lämbumisoht.

- Eemaldage seade vooluvõrgust.
- Lõigake toitekaabel seadme küljest lahti ja visake ära.
- Eemaldage uksekäepide, et vältida laste ja loomade seadmesse löksujäämist.
- Selle seadme külmutusagensi süsteem ja isolatsioonimaterjalid on osoonisõbralikud.
- Isolatsioonivaht sisaldab tuleohtlikku gaasi. Seadme õige kõrvaldamise kohta saate täpsemaid juhiseid kohalikust omavalitsusest.
- Ärge vigastage soojusvaheti läheduses paiknevat jahutusüksust.

## 3. JUHTPANEEL

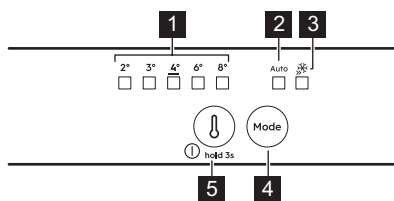

- 1 Temperatuuri indikaatorid
- 2 AI jahutusabi indikaator
- 3 Extra Freeze indikaator
- 4 Mode nupp
- 5 Temperatuuri reguleerimise nupp/ SISSE/VÄLJA-nupp

### 3.1 Sisse/välja lülitamine

#### Sisselülitamine

1. Pange toitepistik seina pistikupesassa.

2. Puudutage temperatuuri reguleerimise nuppu, kui kõik LED-indikaatorid on kustunud.

#### Väljalülitamine

Hoidke temperatuuri regulaatori nuppu all 3 s. Kõik indikaatorituled kustuvad.

### 3.2 Temperatuuri reguleerimine

Vajutage temperatuuri regulaatorit. Praeguse temperatuuri indikaator LED vilgub. Temperatuuriregulaatori igakordsel puudutamisel liigub säte ühe astme võrra edasi. Korrake protseduuri, kuni seade saavutab vajaliku temperatuuri.

Temperatuurivahemik võib varieeruda vahemikus 8 °C kuni 2 °C (soovitavalt 4 °C).



Seatud temperatuur saavutatakse 24 h jooksul. Pärast elektrikatkestust jääb seatud temperatuur mällu.

### 3.3 AI CoolAssist

AI CoolAssist on masinõppel põhinev funktsioon, mis kohandab seadme seadeid vastavalt individuaalsetele kasutusmustritele, sealhulgas ukse avamise sagedusele ja muudele toimingutega, mis kasutaja seadmega teeb. Kui see on sisse lülitatud, võimaldab AI CoolAssist järgmisi nutikaid režiime:

- temperatuurijuhtimine: reguleerib automaatselt külmiku- ja sügavkülmikusektsioonide temperatuuri, et tagada toidu optimaalne säilimine.
- Auto Shopping Mode: reguleerib pärast toidukaupade ostmist automaatselt külmikusektsiooni temperatuuri, et äsja lisatud toiduained kiiresti maha jahutada. See režiim aktiveeritakse automaatselt, kui AI CoolAssist on sees.
- Auto Vacation Mode: vähendab energiatarvet, kui seadet ei kasutata kolm või enam järjestikust päeva. See režiim aktiveeritakse automaatselt, kui AI CoolAssist on sees.

Funktsiooni sisse-/väljalülitamiseks vajutage nuppu Mode.

Kui funktsioon on sisse lülitatud, süttib AUTO ja teised indikaatorid kustuvad.

Käsitseadistuse juurde naasmiseks vajutage nuppu Mode, kuni temperatuuri indikaator süttib.



Temperatuuri reguleerimise nupp on keelatud, kui AI CoolAssist on sisse lülitatud. Temperatuuri reguleerimiseks lülitage see välja.



Kui AI CoolAssist sisse lülitada, kui Extra Cool ja/või Extra Freeze on sisse lülitatud, lülituvad Extra Cool ja Extra Freeze välja.  
Extra Cool ja/või Extra Freeze sisse lülitamine, kui AI CoolAssist on sisse lülitatud, lülitab AI CoolAssist välja.

### 3.4 Extra Freeze funktsioon

Extra Freeze funktsiooni kasutatakse toiduainete eel- ja kiirkülmutamiseks enne nende paigutamist sügavkülmasektsiooni. See funktsioon kiirendab värske toidu külmutamist ja kaitseb soojenemise eest juba külmalas olevaid toiduaineid.



Värske toidu sügavkülmutamiseks lülitage Extra Freeze funktsioon sisse vähemalt 24 h enne toidu lõplikku eelsügavkülmutamist.

Extra Freeze funktsiooni sisselülitamiseks vajutage Mode nuppu. Indikaator Extra Freeze süttib.



See funktsioon lülitub automaatselt välja maksimaalselt 52 h pärast.

Funktsiooni väljalülitamiseks: vajutage uuesti Mode nuppu. Indikaator Extra Freeze lülitub välja.

Käsitseadistuse juurde naasmiseks vajutage nuppu Mode, kuni temperatuuri indikaator süttib.

### 3.5 Ukse avamise alarm

Kui külmiku uks on umbes 5 min lahti jäänud, kostub helisignaali.

Helisignaali väljalülitamiseks vajutage suvalist nuppu.

Signaal vaikib, kui te ukse sulgete.



Kui nuppu ei vajutata, lülitub helisignaali 1 h möödudes välja.

### 3.6 Kõrge temperatuuri alarm

Kui temperatuur on sügavkülmikuseksioonis on liiga kõrge, hakkavad temperatuuri LED-tuled vilkuma ja helisignaali lülitub sisse.

Helisignaali ja funktsiooni väljalülitamiseks vajutage mistahes nuppu.



Temperatuuri LED-tuled jätkavad vilkumist, kuni normaalsete töötingimuste taastumiseni. Helisignaali lülitub 1 h pärast automaatselt välja.

## 4. IGAPÄEVANE KASUTAMINE

### 4.1 Ukseriulite paigutamine

Toidu lihtsamaks säilitamiseks saab ukseriuleid paigutada erinevatele kõrgustele. Ümberpaigutamiseks tõmmake riulit üles.

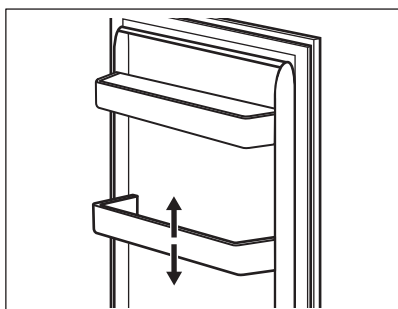

### 4.2 Teisaldatavad riulid

Külmkapi seinad on varustatud juhikutega. Riulite asukohta saate muuta.

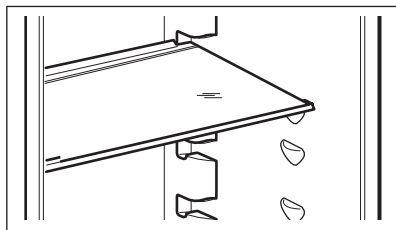

Õige õhuringluse tagamiseks ärge eemaldage klaasriulit, mis asub kõõgililjasahtli kohal.

### 4.3 Juurviljasahtlid

Seadme alumises osas asuvad spetsiaalsed juurviljadele ja puuviljadele mõeldud sahtlid.

### 4.4 Temperatuuri indikaator

Seadme külgseinal on temperatuurinäidik. Sümbol tähistab külmiku kõige külmemat ala.

Kui OK kuvab (A), asetage värsked toiduained sümboliga tähistatud piirkonda. Kui ei ole (B), siis oodake vähemalt 12 h ja kontrollige uuesti.

Kui see ei ole endiselt OK (B), seadke külmem temperatuur.

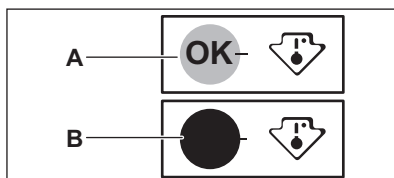

### 4.5 Värske toidu külmutamine

Kasutage sügavkülmaseksiooni värsket toidu külmutamiseks ning külmutatud toiduainete pikaajaliseks säilitamiseks.

Aktiveerige Extra Freeze funktsioon vähemalt 24 h enne toidu sügavkülma panemist.

Jaotage värsked toiduained ühtlaselt ülevale esimesse sektsiooni või sahtlisse.

Ärge ületage maksimaalset toiduainete kogust, mida saab külmutada ilma muid värsked toiduaineid lisamata 24 h (vt andmeplaati).

Kui külmutusprotsess on lõppenud, pöörduv seade automaatselt tagasi eelmise temperatuurisätte juurde (vt "Extra Freeze funktsioon").



Temperatuur võib külmikus muutuda.

Lisateavet vt "Nõuanded külmutamiseks".

## 4.6 Külmutatud toiduainete säilitamine

Seadme esmakordsel aktiveerimisel või pärast pikemaajalist mittekasutamist aktiveerige Extra Freeze funktsioon vähemalt 3 h enne toiduainete paigutamist sügavkülmutusseksiooni.

Suure koguse toiduainete säilitamiseks eemaldage sahtlid ja asetage toiduained otse riiulitele, vähemalt 15 mm uksest eemale.

### ETTEVAATUST!

Kui toide on olnud välja lülitatud kauem, kui väärtus, mis on näidatud andmeplaadil "kasutusaeg" all, tuleb sulanud toit kohe ära tarbida. Vt jaotist "Kõrge temperatuuri alarm".

## 5. NÕUANDED JA SOOVITUSED

### 5.1 Näpunäiteid energia säästmiseks

- Sügavkülmik: Esialgne konfiguratsioon tagab kõige tõhusama energiakasutuse.
- Külmik Kõige efektiivsem energiakasutus on tagatud sellega, kui sahtlid paiknevad seadme allosas ja riiulid on paigutatud ühtlaste vahedega. Ukseriulite paigutus energiatarbimist ei mõjuta.
- Ärge avage ust sageli ega jätke seda lahti kauemaks kui vaja.
- Sügavkülmik: Mida madalamaks on temperatuur seatud, seda suurem on energiatarbimine.
- Külmik Ärge seadke liiga kõrget temperatuuri, välja arvatud juhul, kui seda nõuavad toiduaine omadused.
- Kui seade on täis ja seda ümbritsev temperatuur on kõrge või temperatuur on seatud madalaks, võib kompressor pidevalt töötada, põhjustades härmatise või jää tekkimist aurustil. Sellisel juhul seadke temperatuur kõrgemaks, et võimaldada automaatsulatust ja sel viisil energiat kokku hoida.
- Ärge katke ventilatsiooniavasid ega -võret kinni.
- Jälgige, et seadmes olevad toiduained oleks paigutatud nii, et õhk saaks seadme tagaosas olevate vastavate õhuavade kaudu liikuda.

### 5.2 Nõuanded külmutamiseks

- Ärge külmutage vedelikke sisaldavaid pudeleid, eriti aga süsihappegaasiga jooke. Need võivad külmutamise ajal plahvatada.

- Ärge pange sügavkülmkambrisse sooja toitu.
- Ärge asetage värsket külmutamata toitu otse juba külmutatud toidu kõrvale.
- Külmahjustuste ärahoidmiseks ärge sööge jääkuubikuid, mahlejääd või jääkomme kohe pärast sügavkülmikust väljavõtmist.
- Sulatatud toitu ei tohi uuesti külmutada.

### 5.3 Näpunäiteid külmutatud toiduainete säilitamiseks

- Sügavkülmaseksioon on tähistatud sümboliga .
- Sobivaim temperatuur, mis tagab külmutatud toiduainete säilimise, on -18 °C või sellest madalam.
- Kõrgem temperatuur külmikus võib toidu säilivusaega lühendada.
- Külmutatud toiduainete säilitamiseks sobib kogu sügavkülmikuseksioon.
- Jätke toiduainete ümber veidi vaba ruumi, et õhk pääseks vabalt liikuma.

### 5.4 Säilivusaeg sügavkülmaseksioonis

Toiduaine tüüp	Säilivusaeg (kuud)
Sai	3
Puuviljad (välja arvatud tsitruselised)	6 - 12
Köögiviljad	8 - 10
Järelejäanud toit, lihata	1 - 2

Toiduaine tüüp	Säilivusaeg (kuud)
<b>Piimatooted</b>	
Või	6 - 9
Pehme juust (nt mozzarella)	3 - 4
Kõva juust (nt parmesan, tšedar)	6
<b>Mereannid</b>	
Rasvane kala (nt lõhe, makrell)	2 - 3
Lahja kala (nt tursk, lest)	4 - 6
Krevetid	12
Puhastatud merekarbid ja rannakarbid	3 - 4
Küpsetatud kala	1 - 2
<b>Liha</b>	
Linnuliha	9 - 12
Veiseliha	6 - 12
Sealiha	4 - 6
Lambaliha	6 - 9
Vorst	1 - 2
Sink	1 - 2
Järelejäänud toit, lihaga	2 - 3

## 5.5 Näpunäiteid toidu säilitamiseks külmikus



Värske toidu sektsioon on tähistatud (andmeplaadil) sümboliga .

- Sobivaim temperatuur, mis tagab värsket toidu säilimise, on +4°C või sellest madalam.
- Häiriva lõhna vältimiseks tuleb nii vedelikke kui ka muid toiduaineid säilitada külmikus suletud anumates.
- Toorete toiduainete ja valmistoidu ristsaastumise ärahoidmiseks katke valmistoit kinni ja hoidke seda tooretest toiduainetest eraldi.
- Pakendage liha sobivasse pakendisse ja pange köögiviljasahtli kohal olevale klaasriulile.
- Sulatage külmikus olevad toiduained.
- Ärge pange külmikusse sooja toitu.
- Puhastage puu- ja köögiviljad ning asetage spetsiaalsesse sahtlisse (juurviljasahtel).
- Ärge hoidke külmikus eksootilisi puuvilju.
- Külmikus ei tohiks hoida selliseid köögivilju nagu tomatid, kartulid, sibulad ja küüslauk.
- Sulgege pudelid enne külmikusse panemist.

## 6. PUHASTAMINE JA HOOLDUS



### HOIATUS!

Vt ohutuse peatükke.

### 6.1 Sisemuse puhastamine

Enne esmakordset kasutamist puhastage sisemus ja kõik tarvikud leige vee ja neutraalse seebiga, seejärel kuivatage.



### ETTEVAATUST!

Seadme tarvikuid ja osi ei tohi pesta nõudepesumasinas.

### 6.2 Regulaarne puhastamine

Puhastage seadet regulaarselt:

- Puhastage sisemus ja tarvikud leige vee ja neutraalse seebiga. Loputage ja kuivatage.
- Pühkige regulaarselt uste tihendeid.

### 6.3 Külmkapi sulatamine

Tavakasutuse käigus eemaldatakse härmatis külmikusektsiooni aurustist automaatselt. Sulatatud vesi voolab läbi väljavoolu spetsiaalsesse anumasse seadme taga, kus see aurustub.

Puhastage regulaarselt külmikuosa kanali keskel asuvat sulatusvee äravooluava.

Kasutage selleks spetsiaalset kaasasolevat torupuhastajat.

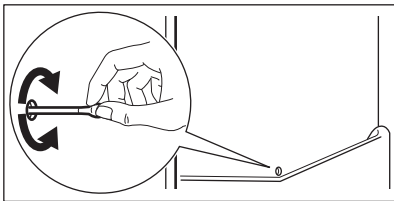

### 6.4 Sügavkülmiku sulatamine

Sügavkülmikamber on härmatisevaba. Seadme töötamise ajal ei teki siseseintele ega toiduainetele härmatist.

### 6.5 Seadme mittekasutamise periood

Kui seadet pikema aja jooksul ei kasutata, siis rakendage järgmisi ohutusmeetmeid:

1. Ühendage seade vooluvõrgust lahti.
2. Tühjendage see toiduainetest.
3. Puhastage seade ja kõik lisatarvikud.
4. Jätke ukсед lahti, et vältida halbade lõhnade tekkimist.

## 7. TÖRKEOTSING

### ⚠ HOIATUS!

Vt ohutuse peatükke.

### 7.1 Mida teha, kui...

Probleem	Võimalik põhjus	Lahendus
Seade ei tööta.	Seade on välja lülitatud.	Lülitage seade sisse.
	Pistik ei ole pistikupesaga ühendatud.	Ühendage pistik nõuetekohaselt pistikupesaga.
	Pistikupesas puudub pinge.	Ühendage mõni teine seade pistikupesaga. Võtke ühendust kogemustega elektrikuga.
Seade tekitab müra.	Seade on valesti toetatud.	Kontrollige seadme stabiilsust.
Heli- või visuaalne hoiatus on sees.	Seade on hiljuti sisse lülitatud.	Vaadake "Kõrge temperatuuri alarm" või "Ukse avamise alarm".
	Valitud temperatuur seadmes on liiga kõrge.	Vaadake "Kõrge temperatuuri alarm" või "Ukse avamise alarm".
	Uks on lahti jäetud.	Sulgege uks.

<b>Probleem</b>	<b>Võimalik põhjus</b>	<b>Lahendus</b>
Kompressor töötab kogu aeg.	Temperatuur on valesti seatud.	Vaadake "Juhtpaneel" peatükki.
	Samaaegselt pannakse külmikusse liiga palju toiduaineid.	Oodake mõni tund, seejärel kontrollige uuesti temperatuuri.
	Ruumi temperatuur on liiga kõrge.	Vaadake "Paigaldamine" peatükki.
	Seadmesse paigutatud toiduained olid liiga soojad.	Enne külmikusse paigutamist laske neil jahtuda toatemperatuurini.
	Seadme uks ei ole korralikult kinni.	Vaadake "Ukse sulgemine" jaotist.
	Extra Freeze-funktsioon on sisse lülitatud.	Vt jaotist „Extra Freeze-funktsioon“.
Kompressor ei hakka kohe tööle pärast „Extra Freeze“ vajutamist või pärast temperatuuri muutmist.	Kompressor käivitub teatud aja pärast.	See pole tõrge ja on normaalne.
Uks on kõver või takistab õhutustava.	Masin pole loodis.	Vt paigaldusjuhiseid.
Uks avaneb raskelt.	Üritasite ust avada liiga kiiresti pärast selle sulgemist.	Pärast ukse sulgemist ja enne selle uuesti avamist oodake mõni sekund.
Lamp ei tööta.	Lamp on ooterežiimis.	Sulgege või avage uks.
	Lamp on defektne.	Pöörduge volitatud hoolduskeskusse.
Külmikus on liiga palju härmatist ja jääd.	Seadme uks ei ole korralikult kinni.	Vaadake "Ukse sulgemine" jaotist.
	Tihend on deformeerunud või määratud.	Vaadake "Ukse sulgemine" jaotist.
	Toiduained ei ole korralikult pakendatud.	Pakkige toiduained nõuetekohaselt.
	Temperatuur on valesti seatud.	Vaadake "Juhtpaneel" peatükki.
	Seade on täiesti täis ja valitud on madalaim temperatuur.	Valige kõrgem temperatuur. Vaadake "Juhtpaneel" peatükki.
	Seatud temperatuur on liiga madal ja ümbritsev temperatuur on liiga kõrge.	Valige kõrgem temperatuur. Vaadake "Juhtpaneel" peatükki.
Vesi voolab külmiku tagaplaadil.	Tagaplaadil sulab automaatse sulatusprotsessi käigus jää.	See on normaalne.
Külmikus on liiga palju kondensvett.	Ust on avatud liiga tihti.	Avage uks ainult vajadusel.
	Uks polnud täielikult suletud.	Kontrollige, kas uks on korralikult suletud.
	Toit ei ole korralikult sisse pakitud.	Enne toiduainete külmikusse asetamist pange need sobivasse pakendisse.

Probleem	Võimalik põhjus	Lahendus
	See on normaalne, et suvel ja sügisel võib suurenenud õhu- ja toiduniiskuse tõttu tekkida rohkem kondensaati. Külmkapp ei tekita niiskust. Pärast seda perioodi väheneb niiskus külmikus iseenesest.	Suvel ja sügisel seadke külmikus soojem temperatuur (ca 6-7°C).
Klaasriiulitel on veepiisad.	Külmikus on liiga palju niiskust.	Veepiiskade eemaldamiseks pühkige klaasriiuleid lapiga.
Külmikus on voolav vesi.	Toiduained takistavad vee valgumist veekogumiskoosse.	Veenduge, et toiduained ei puuduta tagaplaati.
	Vee väljund on ummistunud.	Puhastage vee väljundava.
Vesi voolab põrandale.	Sulamisvee väljalase ei ole ühendatud kompressori kohal asuva aurustusalusega.	Ühendage sulamisvee väljalase aurustusalusega.
Temperatuuri ei saa seada.	Sisse on lülitatud Extra Freeze funktsioon .	Lülitage Extra Freeze funktsioon käsi välja või oodake, kuni funktsioon lülitub automaatselt välja. Vt jaotist „Extra Freeze-funktsioon“.
Temperatuur on seadmes liiga madal/kõrge.	Temperatuur on seatud valesti.	Seadke kõrgem/madalam temperatuur.
	Seadme uks ei ole korralikult kinni.	Vaadake jaotist "Ukse sulgemine".
	Toiduained on liiga kuumad.	Laske toiduainetele enne külmikusse paigutamist maha jahtuda.
	Samaaegselt pannakse külmikusse liiga palju toiduaineid.	Pange külmikusse samaaegselt vähem toiduaineid.
	Ust on avatud liiga tihti.	Avage uks ainult vajadusel.
	Extra Freeze-funktsioon on sisse lülitatud.	Vt jaotist "Funktsioon Extra Freeze".
	Seadmes puudub külma õhu ringlus.	Tagage seadmes külma õhu ringlus. Vaadake peatükki "Nõuanded ja soovitusel".
Külmikusseksioonid olevad pinnad on soojemad.		See on normaalne.
Kõigi temperatuuriseadete LED-tuled vilguvad korraga.	Temperatuuri mõõtmisel tekkis viga.	Pöörduge volitatud hoolduskeskuse. Jahutussüsteem jätkab toiduainete hoidmist külmas, kuid temperatuuri reguleerimine ei ole võimalik.



Kui probleem püsib, pöörduge hoolduskeskuse.

## 7.2 Lambi vahetamine

Lambi asendamiseks pöörduge volitatud teeninduskeskuse poole.

## 7.3 Ukse sulgemine

1. Puhastage uksetihendit.
2. Ukse reguleerimiseks vaadake paigaldusjuhiseid.
3. Defektsete uksetihendite vahetamiseks võtke ühendust volitatud teeninduskeskusega.

## 8. TEHNILISED ANDMED

Tehnilised andmed on toodud energiamärgisel ja seadme nimetusplaadil, mis võib asuda kas seadme peal või sees.

### Šveitsi puhul:

Pinge: 220–240 V

Sagedus: 50 Hz

### Ainult EL-i jaoks

Seadme energiamärgisel olevalt QR-koodilt leiata veebilingi teabele, mis on seotud selle seadme jõudlusele vastavalt EL EPREL-i andmebaasis kirjeldatule. Hoidke energiamärgis alles koos kasutusjuhendiga ja kõigi muude dokumentidega, mis seadmega kaasnesid. Sama teavet EPREL-is on

võimalik leida ka lingilt

<https://eprel.ec.europa.eu>, kasutades mudeli nime ja tootenumbrit, mis on toodud andmesildil. Täpsemat teavet energiamärgisel toodud andmete kohta leiata aadressilt [www.theenergylabel.eu](http://www.theenergylabel.eu).

### Ainult Ühendkuningriigi jaoks

Seadme energiamärgisel olev QR-kood sisaldab veebilinki teabele, mis on seotud selle seadme näitajatega. Hoidke energiamärgis alles koos kasutusjuhendiga ja kõigi muude dokumentidega, mis seadmega kaasnesid.

## 9. TEAVE KATSEASUTUSTELE

Selle seadme paigaldamine ja ettevalmistamine ökodisaini kinnituse saamiseks peab vastama standardile:

UK	BS EN 62552
EL, Šveits, Iisrael	EN 62552
Austraalia	IEC 62552
Lõuna-Aafrika	SANS 62552

UAE	UAE.S 5010-3:2022
GCC	SASO-2892_2018

Ventilatsiooninõuded, paigaldusniši mõõtmed ja minimaalne kaugus tagaseinast on toodud käesoleva kasutusjuhendi jaotises „Paigaldamine“. Lisateavet (sh infot täitmise kohta) saate tootjalt.

## 10. KESKKONNAASPEKTID

Ringlussevõttu tuleb saata materjalid, millel on sümbol . Ringlussevõtuks pange pakend vastavatesse konteineritesse. Aidake hoida keskkonda ja inimeste tervist ning suunake elektri- ja elektroonikaseadmete jäätmed ringlusse. Ärge visake ära seadmeid,

mis on tähistatud sümboliga  majapidamisjäätmete hulka. Viige seade kohalikku jäätmesortimispunkti või pöörduge abi saamiseks kohalikku omavalitsusse.





**electrolux.com**

222385990-A-502025



**CE**